

# Latitude 5175/5179



## Příručka uživatele

**Model počítače: Latitude 5175/5179**  
**Regulační model: T04E**  
**Regulační typ: T04E001**



# Poznámky, upozornění a varování

---

-  **POZNÁMKA:** POZNÁMKA označuje důležité informace, které umožňují lepší využití tabletu.
  -  **VÝSTRAHA: UPOZORNĚNÍ** poukazuje na možnost poškození hardwaru nebo ztráty dat a poskytuje návod, jak se danému problému vyhnout.
  -  **VAROVÁNÍ: VAROVÁNÍ** upozorňuje na potenciální nebezpečí poškození majetku, úrazu nebo smrti.
- 

**Copyright © 2015 Dell Inc. Všechna práva vyhrazena.** Tento produkt je chráněn autorskými právy a právy na duševní vlastnictví Spojených států amerických a mezinárodními právy. Dell™ a logo Dell jsou ochranné známky společnosti Dell Inc. ve Spojených státech amerických a/nebo v jiných jurisdikcích. Všechny ostatní značky a názvy uvedené v tomto dokumentu mohou být ochranné známky příslušných společností.

# Obsah

<b>Funkce tabletu.....</b>	<b>6</b>
<b>Nastavení tabletu.....</b>	<b>10</b>
Nabíjení tabletu.....	10
Zapnutí tabletu.....	11
Vložení karty micro-SIM.....	11
Vyjmutí karty micro-SIM.....	12
Vložení karty microSD.....	12
Vyjmutí karty microSD.....	13
Použití náhlavní soupravy.....	14
<b>Používání tabletu.....</b>	<b>16</b>
Vypnutí tabletu.....	16
Použití tlačítka napájení na obrazovce Start.....	16
Používání nabídky Ovládací tlačítka.....	16
Použitím tlačítka napájení.....	16
Vypnutí obrazovky.....	16
Používání nabídky Ovládací tlačítka.....	16
Použitím tlačítka napájení.....	17
Obrazovka Start.....	17
Wi-Fi.....	17
Zapnutí a vypnutí připojení Wi-Fi.....	17
Připojení k síti.....	17
Nastavení mobilního širokopásmového připojení.....	18
Zapnutí a vypnutí mobilního širokopásmového připojení.....	18
Připojení k síti.....	18
Bluetooth.....	18
Zapnutí a vypnutí připojení Bluetooth.....	18
Párování se zařízeními s technologií Bluetooth.....	19
Orientace obrazovky.....	19

Zamčení/odemčení orientace obrazovky.....	19
Nastavení jasu obrazovky.....	20
Upravovat automaticky.....	20
Synchronizace tabletu.....	20
Obnovení operačního systému.....	21
Obnovení tabletu.....	21
Resetování tabletu.....	22
Gesta.....	22
<b>Klávesnice a pera.....</b>	<b>25</b>
Úzká klávesnice Latitude 11.....	25
Připojení tabletu.....	25
Odpojení tabletu.....	27
Naklonění.....	27
Držák aktivního pera Dell.....	27
Klávesnice Latitude 11.....	28
Features.....	28
Připojení tabletu.....	29
Odpojení tabletu.....	30
Nabíjení klávesnice.....	31
Používání aktivního minipera.....	32
Nabíjení aktivního minipera.....	34
<b>Přístup k programu nastavení systému BIOS.....</b>	<b>36</b>
S klávesnicí.....	36
Bez klávesnice.....	36
<b>Technické údaje.....</b>	<b>37</b>

<b>Řešení potíží.....</b>	<b>41</b>
Baterie.....	41
Síť.....	42
Touchscreen.....	43
Tablet.....	43
Pero.....	44
<b>Jak získat pomoc .....</b>	<b>45</b>
Zdroje pro vyhledání nápovědy.....	45
<b>Kontaktování společnosti Dell.....</b>	<b>46</b>
<b>Vyhledání výrobního čísla a kódu Express service code.....</b>	<b>47</b>

# Funkce tabletu

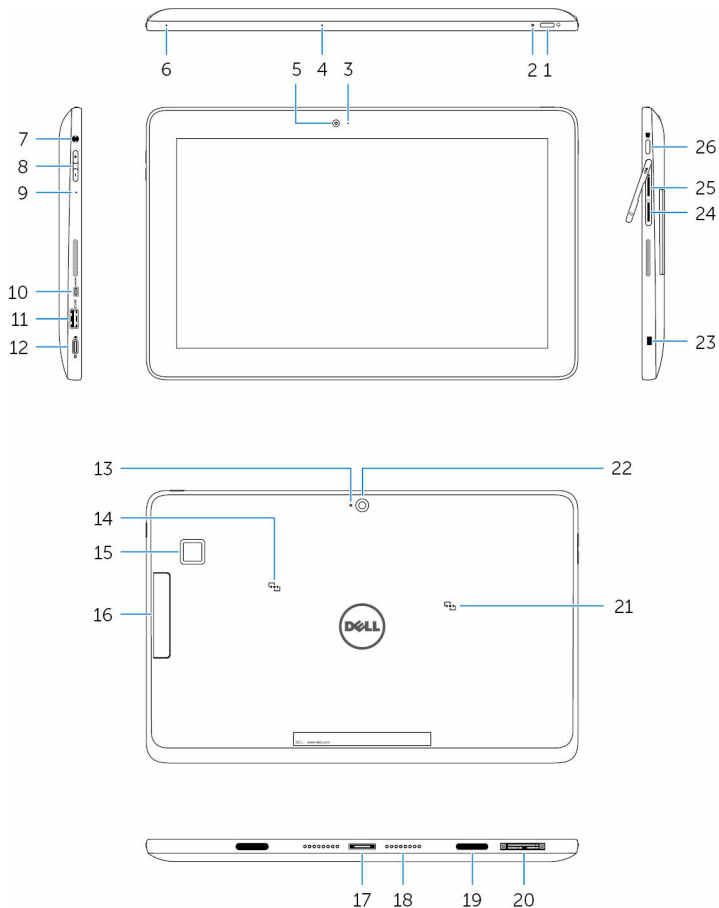

## Funkce

### 1. Tlačítko napájení

- Podržetím na dobu 2 sekund tablet zapnete, když je vypnutý.
- Stisknutím jej opět zapnete, když je ve stavu spánku.
- Stisknutím vypnete obrazovku.



**POZNÁMKA:** Současným stisknutím tlačítka napájení a tlačítka Windows otevřete nabídku uzamčení/odhlášení.



**POZNÁMKA:** Tablet je možné nakonfigurovat, aby při spouštění vydal pípnutí. Chcete-li tuto funkci zapnout, otevřete program nastavení BIOS a v části **Post Behaviour (Chování POST)** vyberte možnost **Enable Sign of Life Indication (Povolit oznámení o spuštění)**. Další informace naleznete v části [Spuštění programu nastavení BIOS](#).

2. Kontrolka stavu napájení a nabití baterie

Svítil bíle

Napájecí adaptér je připojen a tablet se nabíjí.

Žlutá

Tablet je napájen z baterie a ta je nabita na méně než 10 %.



**POZNÁMKA:** Když spustíte tablet ve chvíli, kdy je stupeň nabití baterie kriticky nízký, indikátor stavu třikrát oranžově zabliká, což značí, že tablet při této úrovni nabití nelze zapnout.

Nesvítil

- Napájecí adaptér je připojen a baterie je plně nabita.
- Tablet je napájen z baterie a ta je nabita na více než 5 %.
- Tablet je v pohotovostním režimu nebo vypnutý.

3. Kontrolka stavu kamery

Rozsvítí se, když se používá fotoaparát.

4. Mikrofon

Poskytuje zvukový vstup pro záznam zvuku, hlasová volání atd.

5. Čelní kamera/fotoaparát

Umožňuje konverzovat pomocí videa, pořizovat fotografie a nahrávat videa.



6. Mikrofon

Poskytuje zvukový vstup pro záznam zvuku, hlasová volání atd.

---

## Funkce

---

- |   |   |
|---|---|
| 7. Port náhlavní soupravy                             | Slouží k připojení sluchátek, mikrofonu nebo kombinace sluchátek a mikrofonu (náhlavní souprava).   |
| 8. Tlačítka ovládání hlasitosti (2)                   | Stisknutím hlasitost zvýšíte nebo snížíte.  |
| 9. Mikrofon   | Poskytuje zvukový vstup pro záznam zvuku, hlasová volání atd.   |
| 10. Port Micro-HDMI                                   | Slouží k připojení televizoru nebo jiného zařízení s podporou rozhraní HDMI. Poskytuje obrazový a zvukový výstup.   |
| 11. Port USB 3.0                                      | Slouží k připojení periférií, jako jsou úložná zařízení, tiskárny atd.  |
| 12. Port USB 3.0 a port napájecího adaptéru (USB-C)   | Po připojení napájecího adaptéru k tabletu slouží k nabíjení baterie. Také slouží k připojení periférií, jako jsou úložná zařízení, tiskárny, obrazovky atd.<br><br> <b>POZNÁMKA:</b> Pro připojení zařízení se standardním rozhraním USB, HDMI a DisplayPort jsou potřeba příslušené konventory (prodávané zvlášť). |
| 13. Mikrofon  | Poskytuje zvukový vstup pro záznam zvuku, hlasová volání atd.   |
| 14. Oblast detekce NFC                                | Umožňuje komunikaci zařízení se zapnutou funkcí NFC s tabletem.<br><ul style="list-style-type: none"><li>• Latitude 5175 – volitelné</li><li>• Latitude 5179 – dodáváno se systémem</li></ul>   |
| 15. Čtečka otisků prstů (pouze model Latitude 5179)   | Přiložením prstu na čtečku otisků se přihlásíte k tabletu. Čtečka otisků prstů také umožňuje tabletu rozpoznávat otisky prstů jako heslo.<br><br> <b>POZNÁMKA:</b> Čtečku otisků prstů musíte nejprve nakonfigurovat – k tomu bude potřeba, abyste zaregistrovali svůj otisk, na který vám tablet umožní přístup.  |
| 16. Čtečka čipových karet (pouze model Latitude 5179) | Pro přihlášení k tabletu vložte do čtečky čipovou kartu. Čtečka čipových karet se používá k ověření uživatele.  |

---

## Funkce

---

- |  |  |
|--|--|
| 17. Dokovací konektor                              | Slouží k dokování v dokovací stanici.  |
| 18. Dokovací kolíky                                | Slouží k připojení tabletu k doku s klávesnicí.  |
| 19. Zdířky pro dokování (2)                        | Slouží k připojení tabletu k doku s klávesnicí.  |
| 20. Štítek s výrobním číslem                       | Obsahuje výrobní číslo a kód express service code, které jsou potřebné při kontaktování společnosti Dell.  |
| 21. Oblast detekce NFC (pouze model Latitude 5179) | Umožňuje komunikaci zařízení se zapnutou funkcí NFC s tabletem.  |
| 22. Zadní kamera/fotoaparát                        | Umožňuje konvertovat pomocí videa, pořizovat fotografie a nahrávat videa.  |
| 23. Slot bezpečnostního kabelu                     | Slouží k připojení bezpečnostního kabelu, který chrání před neoprávněným přemístěním tabletu.  |
| 24. Slot karty micro-SIM                           | Po vložení karty micro-SIM se můžete připojit k mobilní širokopásmové síti.  |
| 25. Slot pro kartu microSD-card                    | Po vložení karty microSD můžete rozšířit kapacitu úložiště. Tablet podporuje karty microSD o maximální kapacitě 128 GB.  |
| 26. Tlačítko Windows                               | <ul style="list-style-type: none"><li>• Stisknutím otevřete nabídku Start nebo úvodní obrazovku systému Windows.</li><li>• Po stisknutí získáte rychlý přístup k naposledy použité aplikaci nebo naposledy použité obrazovce.</li><li>• Funkci Ctrl+Alt+Del aktivujete stisknutím klávesy Windows + tlačítka napájení.</li></ul> |

# Nastavení tabletu

---

**VAROVÁNÍ:** Než začnete provádět jakékoli operace popsané v této části, přečtěte si bezpečnostní pokyny dodané s tabletem. Další informace o doporučených postupech naleznete na adrese [www.dell.com/regulatory\\_compliance](http://www.dell.com/regulatory_compliance).

## Nabíjení tabletu

**VÝSTRAHA:** Baterii nabíjejte v prostředí o teplotě 0–35 °C (32–95 °F).

**VÝSTRAHA:** K nabíjení tabletu používejte jen dodaný napájecí adaptér. Použití neschváleného napájecího adaptéru nebo kabelů může tablet vážně poškodit.

**POZNÁMKA:** Při vybalení tabletu nemusí být baterie plně nabitá.

- 1 Připojte kabel napájení k napájecímu adaptéru.
- 2 Připojte napájecí adaptér k portu napájecího adaptéru na tabletu.
- 3 Připojte napájecí adaptér do elektrické zásuvky ve zdi a tablet nabíjejte až do plného nabití.

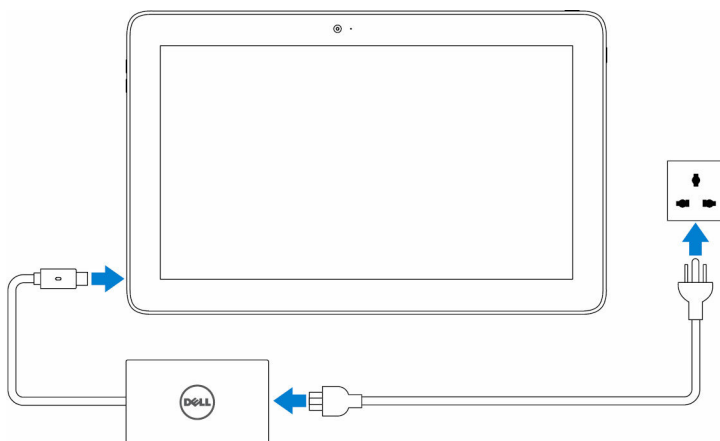

**POZNÁMKA:** Opětovné nabití zcela vybité baterie při nepoužívání tabletu trvá až 3 hodiny.

# Zapnutí tabletu

Abyste mohl začít tablet používat, při prvním zapnutí je třeba provést nastavení systému Windows. Více informací najdete ve stručné příručce dodané s tabletem.

- 1 Tablet zapnete tak, že stisknete a přidržíte vypínač po dobu 2 sekund.  
Zobrazí se uzamykací obrazovka
- 2 Přihlašovací obrazovku zobrazíte tak, že ze spodní části displeje přejetete prstem nahoru.
- 3 Zadejte heslo pro přihlášení do Windows.

 **POZNÁMKA:** Pokud přihlašovací obrazovka není zapnutá, po uzamykací obrazovce se objeví úvodní obrazovka.

Jakmile se zobrazí úvodní obrazovka systému Windows, tablet je připravený k použití.

# Vložení karty micro-SIM

- 1 Otevřete kryt slotu a najděte slot karty micro-SIM.

 **VÝSTRAHA:** Zarovnejte kartu micro-SIM, jak je znázorněno na obrázku.

- 2 Zasunujte kartu micro-SIM do slotu karty, dokud nezaklapne v zajištěné pozici.
- 3 Zavřete kryt slotu.

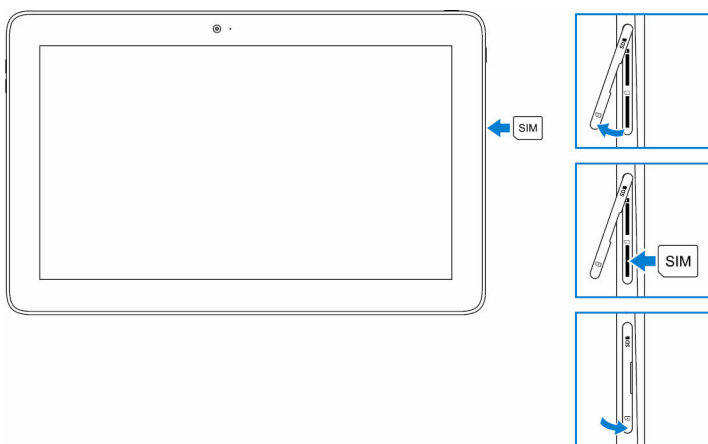

# Vyjmutí karty micro-SIM

**△ VÝSTRAHA:** Vyjmutí karty micro-SIM, když se používá, může způsobit ztrátu dat nebo chyby aplikací.

- 1 Otevřete kryt slotu.
- 2 Zatlačte kartu micro-SIM dovnitř a pusťte ji.  
Karta micro-SIM se uvolní.
- 3 Vysuňte kartu micro-SIM ze slotu.
- 4 Zavřete kryt slotu.

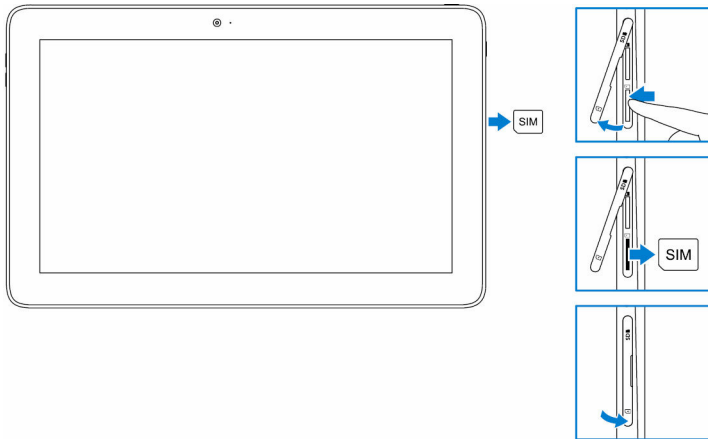

# Vložení karty microSD

- 1 Otevřete kryt slotu a najděte slot karty microSD.

**△ VÝSTRAHA:** Zarovnejte kartu microSD, jak je znázorněno na obrázku.

- 2 Zasuňte kartu microSD do slotu karty, dokud nezaklapne v zajištěné pozici.

### 3 Zavřete kryt slotu.

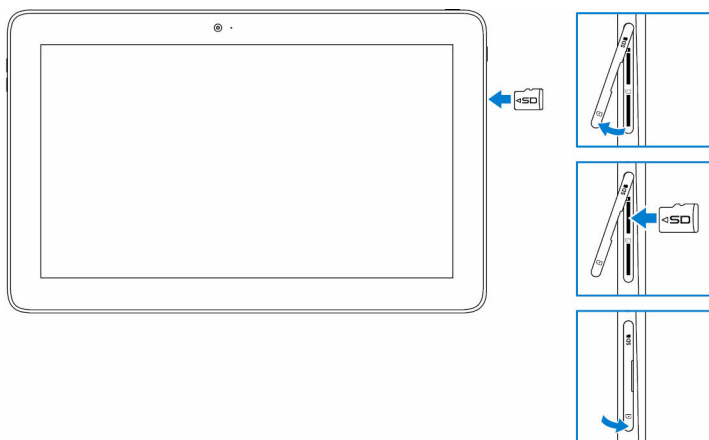

## Vyjmutí karty microSD

**⚠ VÝSTRAHA:** Vyjmutí karty microSD, když se používá, může způsobit ztrátu dat nebo chyby aplikací.

- 1 Na ploše systému Windows v oznamovací oblasti v pravém dolním rohu obrazovky klepněte na ikonu  (**Bezpečně odebrat hardware a vysunout médium**).

**✍ POZNÁMKA:** Pokud ikonu **Bezpečně odebrat hardware a vysunout médium** nevidíte, klepněte na možnost **Zobrazit skryté ikony**, aby se zobrazily všechny ikony v oblasti oznámení.

- 2 Klepněte na možnost **Vysunout paměťovou kartu SD**. Zobrazí se zpráva s informací, že kartu microSD lze bezpečně odebrat.

**✍ POZNÁMKA:** Pokud se zobrazí upozornění na to, že kartu microSD nelze vyjmout, ověřte, zda se dokončily všechny datové přenosy týkající se karty microSD.

- 3 Otevřete kryt slotu.
- 4 Zatlačte kartu microSD dovnitř a pusťte ji.  
Karta microSD se uvolní.
- 5 Vysuňte kartu microSD ze slotu.

## 6 Zavřete kryt slotu.

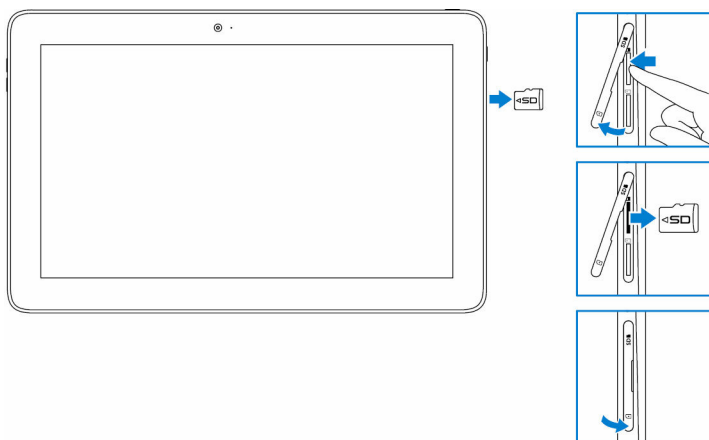

## Použití náhlavní soupravy

**!** **VAROVÁNÍ:** Dlouhodobý poslech hlasité hudby může vést ke ztrátě sluchu.

K portu náhlavní soupravy na tabletu můžete připojit náhlavní soupravu, sluchátka, mikrofon nebo jiné zvukové zařízení.

- 1 Připojte náhlavní soupravu k portu náhlavní soupravy na tabletu.

- 2 Nasadíte si náhlavní soupravu a upravte hlasitost na příjemnou úroveň. Nastavte optimální úroveň pro mikrofon při použití aplikací s podporou hlasu.

 **POZNÁMKA:** Když k portu náhlavní soupravy připojíte nějaké zvukové zařízení, integrovaný reproduktor tabletu se automaticky ztlumí.

 **VÝSTRAHA:** Aby nedošlo k poškození náhlavní soupravy při odpojování od tabletu, netahajte za kabel, ale za konektor.

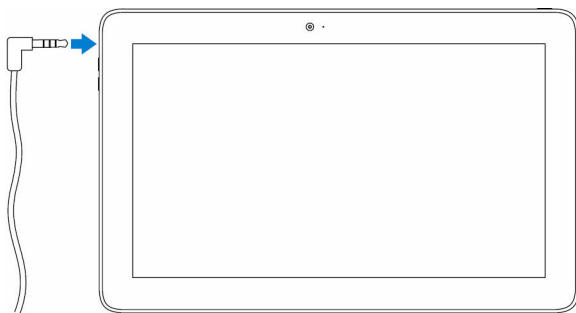

# Používání tabletu

---



 **POZNÁMKA:** Podrobné informace o používání systému Windows naleznete v části [Získání nápovědy](#).

## Vypnutí tabletu

### Použití tlačítka napájení na obrazovce Start.

V pravém horním rohu obrazovky Start klepněte na tlačítko napájení.  → **Vypnout**.

### Používání nabídky Ovládací tlačítka



- 1 Potažením prstu od pravého okraje displeje vyvolejte nabídku Ovládací tlačítka.
- 2 V nabídce Ovládací tlačítka klepněte na možnosti **Nastavení**  → **Napájení**  → **Vypnout** tablet vypněte.

### Použitím tlačítka napájení

- 1 Stiskněte a podržte tlačítko napájení alespoň 4 sekund.
- 2 Tablet vypněte přejetím po potvrzovací obrazovce vypnutí směrem dolů.

## Vypnutí obrazovky

### Používání nabídky Ovládací tlačítka

- 1 Potažením prstu od pravého okraje displeje vyvolejte nabídku Ovládací tlačítka.
- 2 Klepněte na možnost **Nastavení**  → **Napájení**  → **Spánek**.

 **POZNÁMKA:** Pokud je tablet v pohotovostním stavu, zapněte obrazovku stisknutím tlačítka napájení nebo tlačítka Windows.

## Použitím tlačítka napájení

Obrazovku vypnete stisknutím tlačítka napájení.

## Obrazovka Start

Na obrazovce Start jsou zobrazeny dlaždice, které fungují jako zástupci nainstalovaných aplikací.

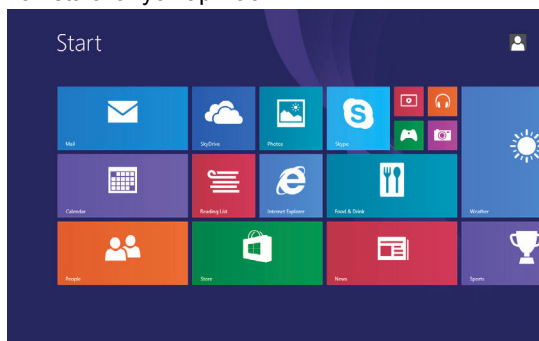



Dlaždice na obrazovce Start se mění a aktualizují v reálném čase a zobrazují nejnovější zprávy a sport, aktuální počasí, kanály sociálních sítí atd.



Obrazovku Start můžete upravit připnutím oblíbených aplikací jako dlaždic, nastavením oblíbeného obrázku jako tapety atd.

## Wi-Fi

### Zapnutí a vypnutí připojení Wi-Fi

- 1 Potažením prstu od pravého okraje displeje vyvolejte nabídku Ovládací tlačítka.
- 2 Klepněte na možnost **Nastavení**  → ikona bezdrátové sítě .
- 3 Přetáhněte posuvník **Wi-Fi** doprava nebo doleva, a zapněte nebo vypněte tak připojení Wi-Fi.

### Připojení k síti

- 1 Potažením prstu od pravého okraje displeje vyvolejte nabídku Ovládací tlačítka.
- 2 Klepněte na možnost **Nastavení**  → ikona bezdrátové sítě .

- 3 Ze seznamu vyberte dostupnou síť a klepněte na možnost **Připojit**.



**POZNÁMKA:** Když se připojujete k zabezpečené síti, zadejte po vyzvání bezpečnostní klíč.

## Nastavení mobilního širokopásmového připojení

### Zapnutí a vypnutí mobilního širokopásmového připojení

- 1 Potažením prstu od pravého okraje displeje vyvolejte nabídku Ovládací tlačítka.
- 2 Klepněte na možnost **Nastavení**  → **Změnit nastavení počítače** → **Sítě**.
- 3 V části **Sítě** přetáhněte posuvník **Mobilní širokopásmové připojení** doprava nebo doleva, čímž mobilní širokopásmové připojení zapnete nebo vypnete.

### Připojení k síti

- 1 Potažením prstu od pravého okraje displeje vyvolejte nabídku Ovládací tlačítka.
- 2 V oznamovací oblasti klepněte na ikonu sítě. .
- 3 V seznamu klepněte na dostupnou síť a poté na možnost **Připojit**.

## Bluetooth

### Zapnutí a vypnutí připojení Bluetooth

- 1 Potažením prstu od pravého okraje displeje vyvolejte nabídku Ovládací tlačítka.
- 2 Klepněte na možnost **Nastavení**  → **Změnit nastavení počítače** → **Počítač a zařízení** → **Bluetooth**.
- 3 Přetáhněte posuvník Bluetooth doprava nebo doleva, a zapněte nebo vypněte tak připojení Bluetooth.

## Párování se zařízeními s technologií Bluetooth

 **POZNÁMKA:** Připojení Bluetooth mezi tabletem a zařízeními Apple není podporováno

- 1 Potažením prstu od pravého okraje displeje vyvolejte nabídku Ovládací tlačítka.
- 2 Klepněte na možnost **Nastavení**  → **Změnit nastavení počítače** → **Počítač a zařízení** → **Bluetooth**.
- 3 Ujistěte se, že je funkce Bluetooth zapnutá.
- 4 Na seznamu zařízení klepněte na zařízení, se kterým chcete provést párování, a klepněte na možnost **Párovat**.

 **POZNÁMKA:** Zobrazení zařízení na seznamu může trvat několik sekund. Pokud se zařízení nezobrazí, ujistěte se, že je v režimu párování a v dosahu signálu Bluetooth.

- 5 V případě potřeby ověřte, zda je heslo Bluetooth zobrazené na tabletu i v zařízení s technologií Bluetooth stejné.
- 6 Potvrďte proces párování na tabletu i v zařízení.



 **POZNÁMKA:** Poté, co se zařízení úspěšně spáruje s tabletem, k tabletu se automaticky připojí vždy, když je funkce Bluetooth na obou zařízeních zapnutá a jsou v dosahu signálu Bluetooth.

## Orientace obrazovky



Pro optimální zobrazení se orientace obrazovky automaticky mění na výšku a na šířku podle toho, jak tablet držíte. Automatické otáčení obrazovky můžete zakázat, a zamknout tak obrazovku v orientaci na výšku nebo na šířku.

 **POZNÁMKA:** Některé aplikace nemusí podporovat automatické otáčení obrazovky a jsou navrženy tak, aby fungovaly pouze v jedné orientaci.

## Zamčení/odemčení orientace obrazovky

- 1 Přepněte obrazovku do požadované orientace.
- 2 Potažením prstu od pravého okraje displeje vyvolejte nabídku Ovládací tlačítka.
- 3 Klepněte na možnost **Nastavení**  → **Obrazovka** .
- 4 Klepnutím  uzamknete nebo odemknete  orientaci obrazovky.

# Nastavení jasu obrazovky

- 1 Potažením prstu od pravého okraje displeje vyvolejte nabídku Ovládací tlačítka.
- 2 Klepněte na možnost **Nastavení**  → **Obrazovka** .
- 3 Přetáhněte posuvník nahoru nebo dolů, a upravte tak jas obrazovky

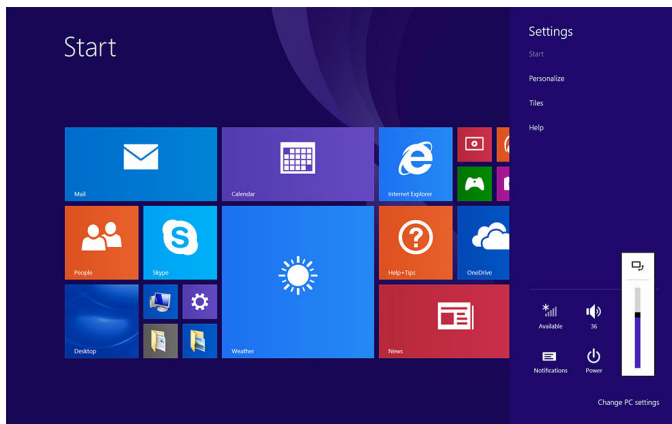

## Upravovat automaticky

Aktivace a deaktivace automatické úpravy jasu obrazovky:

- 1 Potažením prstu od pravého okraje displeje vyvolejte nabídku Ovládací tlačítka.
- 2 Klepněte na možnost **Nastavení**  → **Nastavení počítače** → **Počítač a zařízení** → **Napájení a režim spánku**.
- 3 Pomocí posuvníku **Upravovat jas obrazovky automaticky** aktivujte nebo deaktivujte automatické nastavení jasu.

## Synchronizace tabletu

Když používáte k přihlášení do zařízení se systémem Windows 8.1 svůj účet Microsoft, nastavení, jako je historie procházení, nastavení Windows a aplikací, obrazovka Start a osobní soubory, je automaticky synchronizováno.



**POZNÁMKA:** Aby mohlo k synchronizaci dojít, musí být zařízení připojena k internetu. Pokud používáte místní účet a chcete povolit synchronizaci, přejděte na účet Microsoft. Klepněte na možnost **Nastavení**  → **Změnit nastavení počítače** → **Účty** → **Připojit se k účtu Microsoft**.

Přizpůsobení nastavení synchronizace:

- 1 Potažením prstu od pravého okraje displeje vyvolejte nabídku Ovládací tlačítka.
- 2 Klepněte na možnost **Nastavení**  → **Změnit nastavení počítače** → **OneDrive** → **Nastavení synchronizace**.

## Obnovení operačního systému



**VÝSTRAHA:** Obnovením operačního systému vymažete veškerá data na pevném disku a všechny programy a ovladače, které jste nainstalovali po obdržení tabletu. Pokud je to možné, před použitím této možnosti proveďte zálohu svých dat.

Tato možnost obnoví operační systém na vašem tabletu do provozního stavu, ve kterém se tablet nacházel při jeho zakoupení. Tuto možnost použijte pouze v případě, že tablet neodpovídá, vyskytuje se neočekávané chování nebo dochází k dalším problémům souvisejícím se softwarem.

## Obnovení tabletu



**VÝSTRAHA:** Před obnovením tabletu se doporučuje zazálohovat data.

Obnovení tabletu má za následek vrácení výchozího továrního nastavení systému Windows bez odstranění osobních souborů, aplikací nainstalovaných z webu Windows Store a nastavení přizpůsobení. Klepněte na možnost

**Nastavení**  → **Změnit nastavení počítače** → **Aktualizace a obnovení** → **Obnovení**.

- 1 Potažením prstu od pravého okraje displeje vyvolejte nabídku Ovládací tlačítka.
- 2 V části **Obnovit počítač bez ovlivnění vašich souborů** klepněte na možnost **Začít**.

- 3 Přečtěte si varování a klepněte na možnost **Další**.

 **POZNÁMKA:** Aplikace nainstalované z webu Windows Store se po dokončení obnovení automaticky znovu nainstalují. Aplikace nainstalované jiných zdrojů, než je web Windows Store, budou odstraněny a je třeba je nainstalovat ručně.

## Resetování tabletu

 **VÝSTRAHA:** Než budete pokračovat, zálohujte všechna potřebná data.

Resetování tabletu má za následek vymazání všech dat z tabletu, včetně konfigurace účtu, aplikací, hudby, obrázků a souborů, a vrácení systému Windows do výchozího továrního nastavení.

- 1 Potažením prstu od pravého okraje displeje vyvolejte nabídku Ovládací tlačítka.
- 2 Klepněte na možnost **Nastavení**  → **Změnit nastavení počítače** → **Aktualizace a obnovení** → **Obnovení**.
- 3 V části **Odstranit vše a přeinstalovat systém Windows** klepněte na možnost **Začít**.
- 4 Přečtěte si varování a klepněte na možnost **Další**.

## Gesta

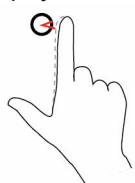
Gesta	Funkce
<p><b>Dotykové</b> Špičkou prstu jemně klepněte na displej.</p> 	<ul style="list-style-type: none"><li>• Výběr položek na obrazovce (například možnosti, zadání, obrázky nebo ikony).</li><li>• Spouštění aplikací.</li><li>• Stisknutí tlačítek na obrazovce.</li><li>• Zadávání textu pomocí klávesnice na obrazovce.</li></ul>
<p><b>Klepnutí a přidržení</b> Klepněte na displej a prst přidržte.</p>	<ul style="list-style-type: none"><li>• Zobrazení podrobných informací o určité položce.</li><li>• Otevření místní nabídky položky k provedení dalších akcí.</li></ul>

## Gesta

## Funkce



### Přetažení

- 1 Klepněte prstem na obrazovku a přidržete jím určitou položku..
- 2 Prst ponechte stále na displeji a špičku prstu přesuňte do požadovaného umístění.
- 3 Vzdálením prstu od displeje danou položku vložte do požadovaného umístění.

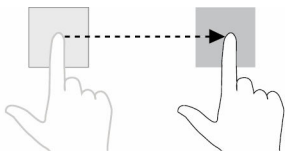

### Potáhnutí nebo posunutí prstem

Posuňte prst na displeji svisle nebo vodorovně.

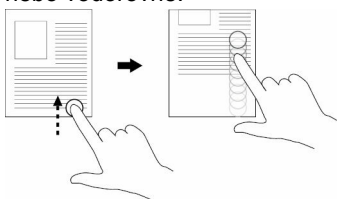

### Zvětšení

Dotkněte se displeje dvěma prsty a pak prsty odtáhněte od sebe.

Přesunutí položek na obrazovce (obrázků nebo ikon).

- Posun přes úvodní obrazovku, webové stránky, seznamy, záznamy, fotky, kontakty a podobně.
- Ukončení aplikace (posuňte aplikaci prstem do spodní části displeje).

Zvětšení obrázku nebo webové stránky.

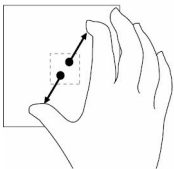
**Gesta****Funkce****Zmenšení**

Dotkněte se displeje dvěma prsty a pak je přitáhněte k sobě.

Zmenšení obrázku nebo webové stránky.

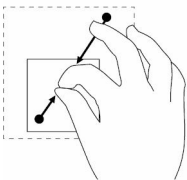
**Otočení**

Dotkněte se displeje dvěma nebo více prsty a pak prsty posuňte po nebo proti směru pohybu hodinových ručiček.

Otočení objektu o 90 stupňů.

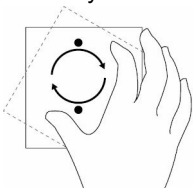

# Klávesnice a pera

---

Váš tablet podporuje následující příslušenství, které je prodáváno samostatně:

- Úzká klávesnice Latitude 11
- Klávesnice s aktivním miniperem Latitude 11

## Úzká klávesnice Latitude 11

### Připojení tabletu

- 1 Otevřete klop na klávesnici a nastavte požadovaný úhel.

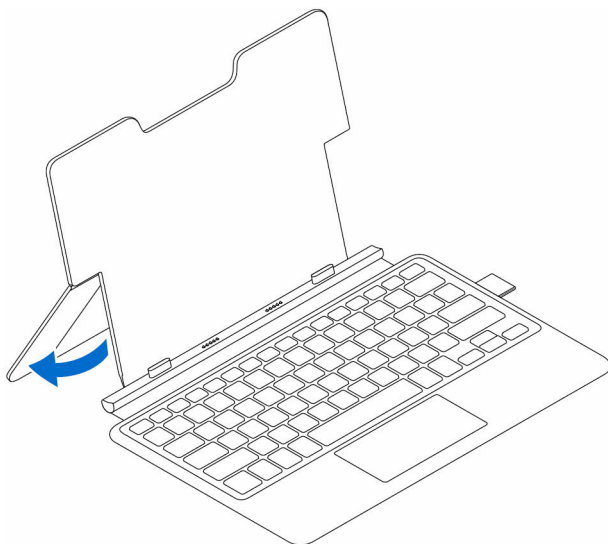

- 2** Zarovnejte výčnělky na doku pro klávesnici se zdířkami na tabletu a připojte tablet do doku s klávesnicí.

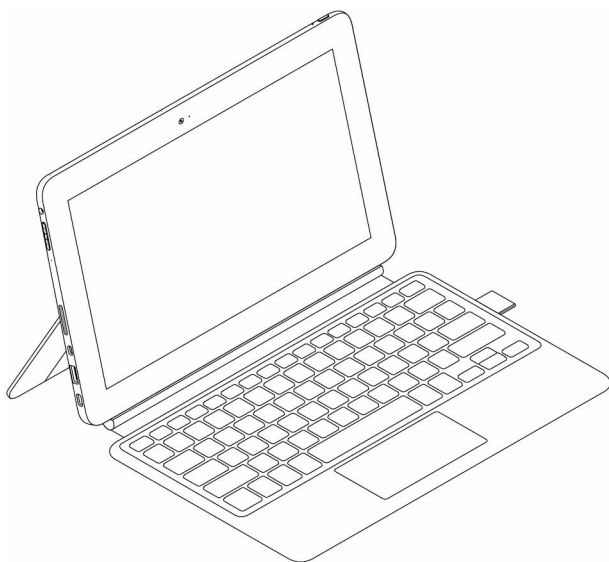
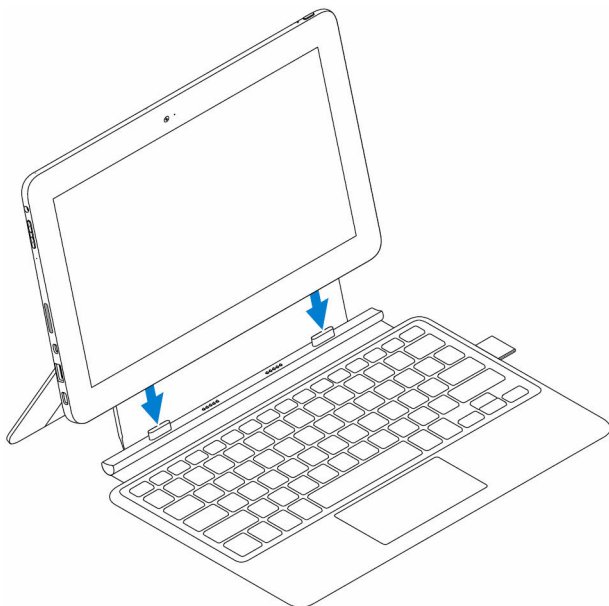

## Odpojení tabletu

Uchopte klávesnici a zdvihnutím uvolněte tablet od klávesnice.

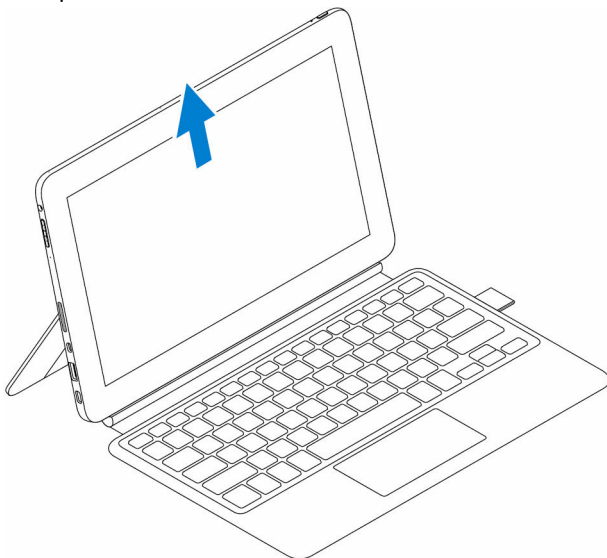

## Naklonění

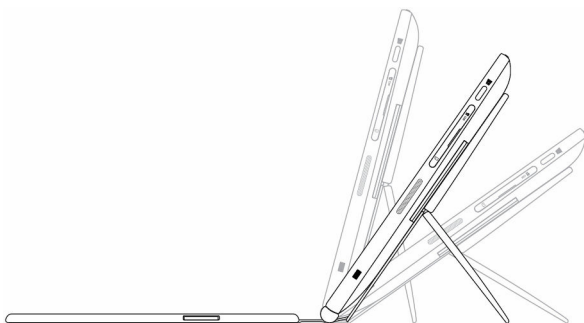

## Držák aktivního pera Dell

 **POZNÁMKA:** Držák pera slouží k ochraně aktivního pera Dell, které je prodáváno samostatně. Po použití uložte aktivní pero Dell do tohoto držáku.

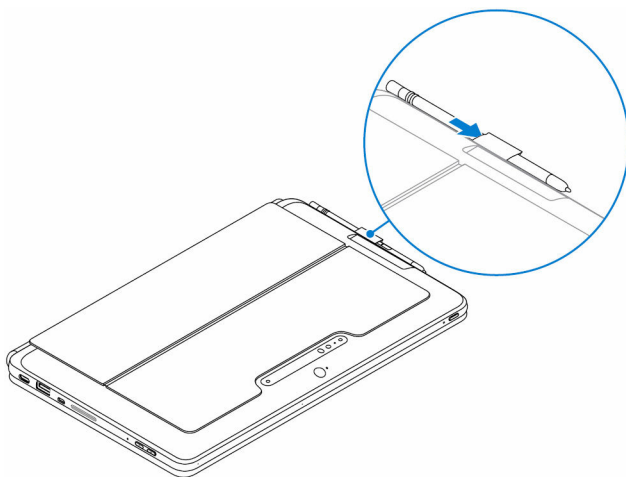

## Klávesnice Latitude 11

### Features

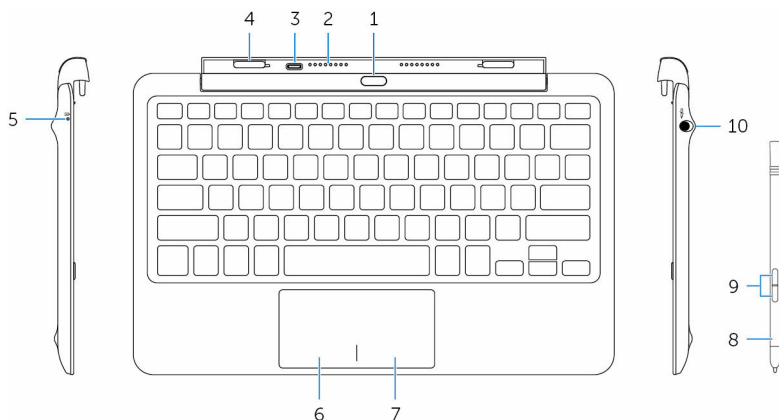

---

### Funkce

---

- |    |                          |  |
|----|--------------------------|--|
| 1. | Tlačítko uvolnění z doku | Stisknutím uvolníte tablet z doku.                           |
| 2. | Dokovací kolíky          | Umožňuje tabletu komunikovat s klávesnicí v režimu dokování. |

---

## Funkce

---

- |     |   |   |
|-----|---|---|
| 3.  | Port napájecího adaptéru (USB-C)        | Umožňuje připojit napájecí adaptér pro nabíjení klávesnice, když tablet není dokován.   |
| 4.  | Zdíčky pro dokování (2)                 | Slouží k připojení tabletu do doku.   |
| 5.  | Stavový indikátor úrovně nabití baterie | Signalizuje stav nabití baterie klávesnice.<br> <b>POZNÁMKA:</b> Stavový indikátor nabití klávesnice se po připojení napájecího adaptéru ke klávesnici rozsvítí po dobu dvou sekund.<br><br>Svítil bíle      Napájecí adaptér je připojen a klávesnice se nabíjí.<br><br>Nesvítil      Klávesnice je plně nabita a napájecí adaptér není připojen. |
| 6.  | Oblast kliknutí levým tlačítkem         | Stisknutím provedete kliknutí levým tlačítkem.  |
| 7.  | Oblast kliknutí pravým tlačítkem        | Stisknutím provedete kliknutí pravým tlačítkem.   |
| 8.  | Aktivní minipero                        | Lze je používat ke kreslení, psaní textu a provádění základních funkcí myši.  |
| 9.  | Tlačítka pera (2)                       | Funkce těchto tlačítek lze přizpůsobit, takže mohou provádět například kliknutí pravým tlačítkem, kreslení, zvýraznění, psaní, mazání atd.  |
| 10. | Držák pera                              | Umožňuje nabíjet aktivní minipero. Slouží k uložení aktivního minipera po používání.  |

## Připojení tabletu

- 1 Otevřete závěs na doku klávesnice.

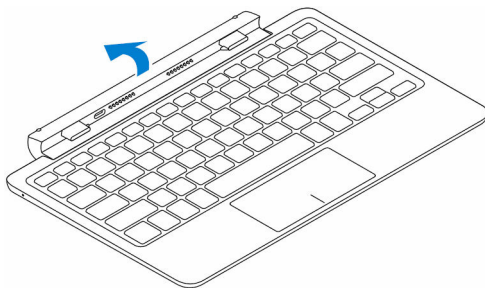

2 Připojte tabletu k doku s klávesnicí.

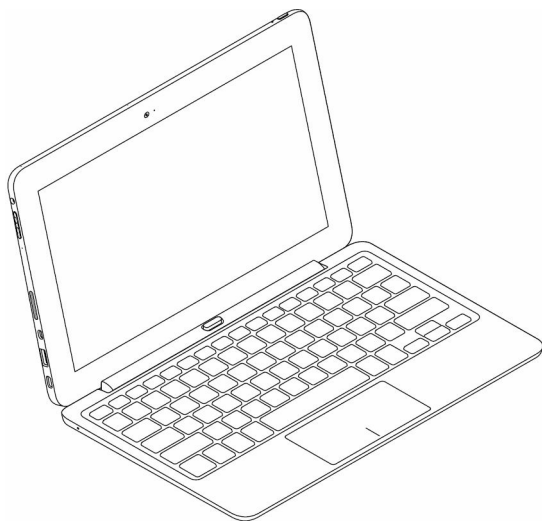
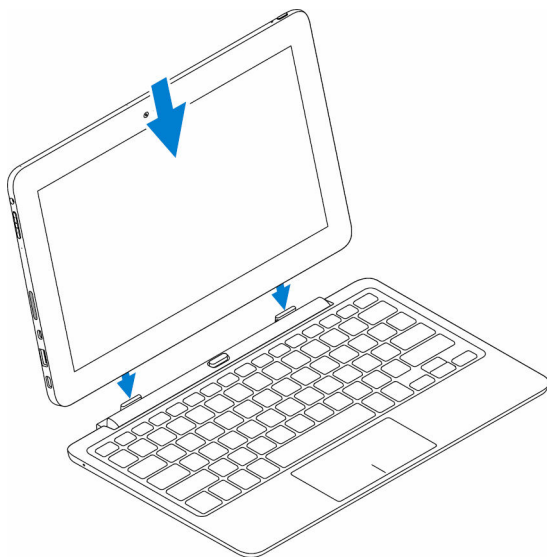

## Odpojení tabletu

Uvolněte tablet stisknutím a podržením tlačítka pro vyjmutí z doku a potom jej zvedněte z klávesnice.

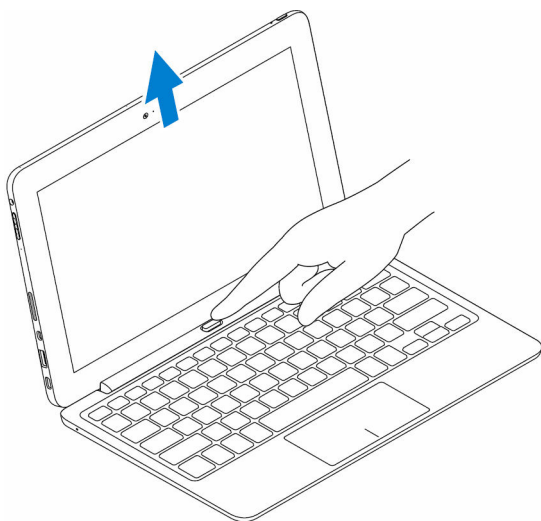

## Nabíjení klávesnice

Chcete-li nabíjet klávesnici, připojte napájecí adaptér k napájecímu portu na tabletu nebo napájecímu portu na doku klávesnice.



**POZNÁMKA:** Pokud jste klávesnici delší dobu nenabíjeli, doporučuje se klávesnici nabíjet přímo připojením napájecího adaptéru k doku klávesnice.

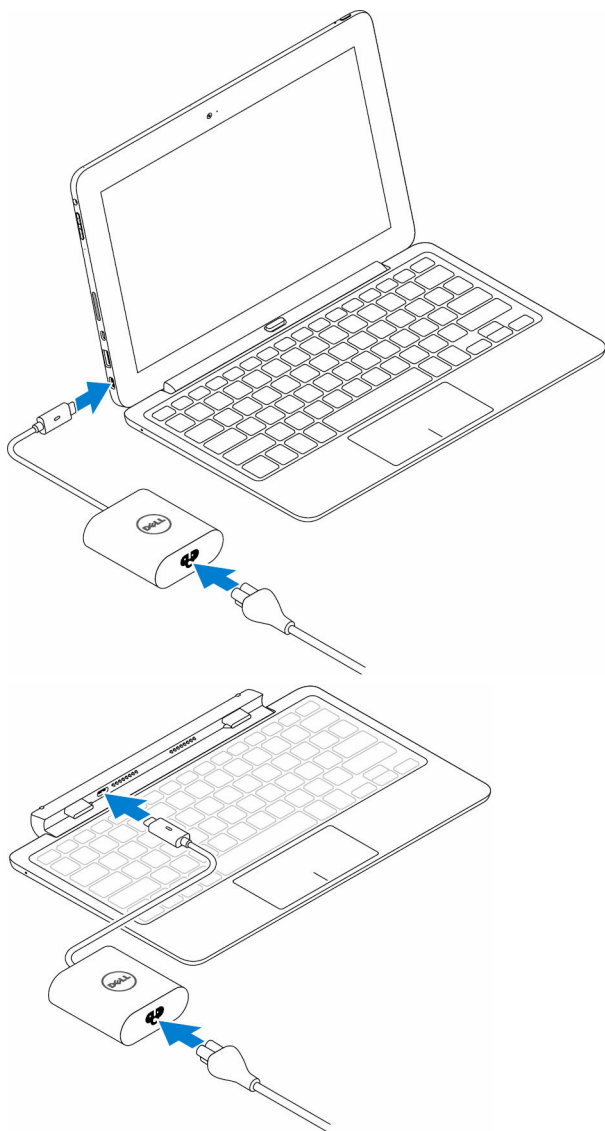



## Používání aktivního minipera

Aktivní minipero podporuje funkce, jak je umístění kurzoru a detekce přítlaku. Aktivní minipero můžete používat ke kreslení tvarů, výběru textu, otočení

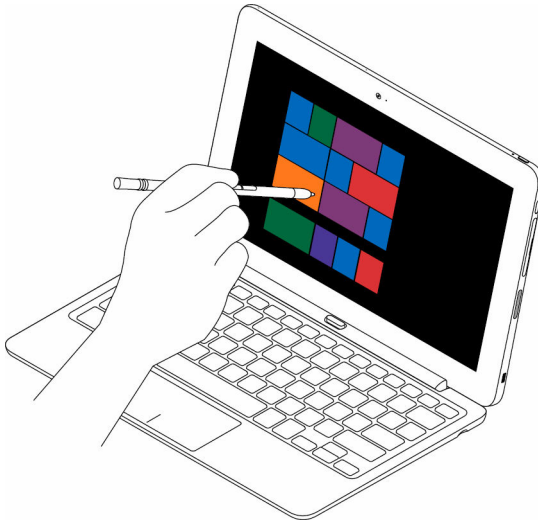
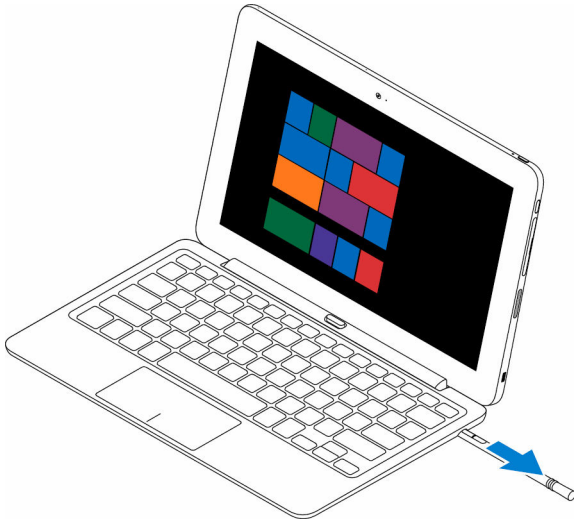
stránky atp. Můžete také stisknout tlačítka na boční straně aktivního minipera a provádět tak různé úkoly.

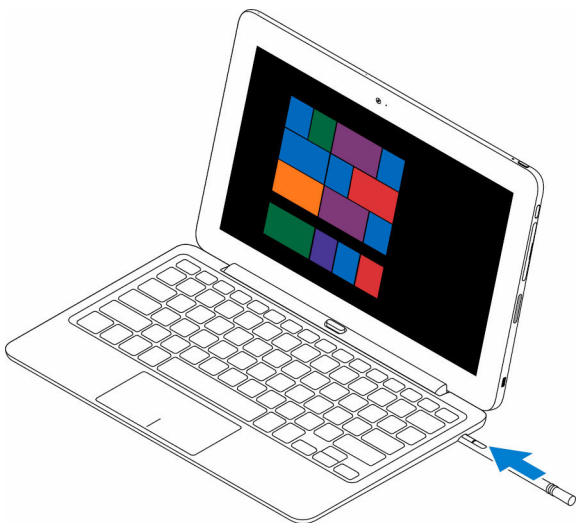



 **POZNÁMKA:** Plně nabitý aktivní minipero lze používat minimálně 40 minut.

Tlačítka na aktivním miniperu jsou přizpůsobitelná a lze k nim přiřadit například tyto funkce:

- Tlačítko pera (výchozí funkce)
- Smazat (výchozí funkce)
- Předchozí stránka
- Další stránka
- Kopírovat
- Vložit
- Zpět
- Znovu
- Disable (Zakázat)

 **POZNÁMKA:** Chcete-li tlačítka přizpůsobit, z webových stránek podpory si stáhněte a nainstalujte ovladač **aktivního ovládacího panelu pera**. Více informací najdete na adrese [www.dell.com/support/drivers](http://www.dell.com/support/drivers).

## Nabíjení aktivního minipera

Vložte aktivní minipero do držáku, abyste ho nabili. Aktivní minipero bude nabito na úroveň 90 % za 4 seconds a na 100 % za 25sekund.



**POZNÁMKA:** Aby bylo možné nabíjet aktivní minipero, tablet musí být připojen k doku a zapnut.

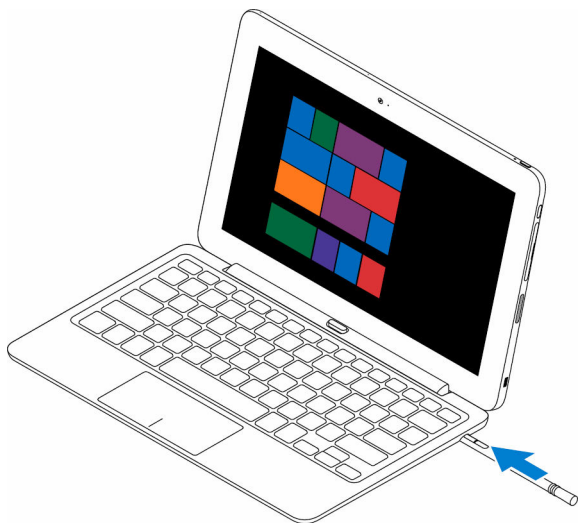

# Přístup k programu nastavení systému BIOS

---

## S klávesnicí

- 1 Připojte tablet k doku s klávesnicí nebo k tabletu připojte klávesnici USB.
- 2 Stisknutím tlačítka napájení zapněte tablet.
- 3 Po zobrazení loga Dell stiskněte klávesu F2.

## Bez klávesnice

- 1 Stisknutím tlačítka napájení zapněte tablet.
- 2 Stiskněte a podržte tlačítko pro zesílení hlasitosti, dokud se na obrazovce nezobrazí logo Dell.
- 3 Když se zobrazí nabídka výběru spouštění F12, vyberte možnost **Nastavení systému BIOS** pomocí tlačítka pro zvýšení hlasitosti.
- 4 Stisknutím tlačítka pro snížení hlasitosti spusťte program nastavení systému BIOS.

# Technické údaje

---

## Rozměry a hmotnost:

---

	Latitude 5175	Latitude 5179
Tloušťka	10,78 mm (0,42 palce)	14,32 mm (0,56 palce)
Šířka	279,78 mm (11,01 palce)	279,76 mm (11,01 palce)
Výška	176,80 mm (6,96 palce)	176,83 mm (6,96 palce)
Hmotnost (min.)	0,71 kg (1,56 libry)	0,76 kg (1,67 libry)

---

## Systémové informace:

---

Procesor	Procesor 6. generace Intel Core m
Operační systém	<ul style="list-style-type: none"><li>• Windows 8.1</li><li>• Windows 10</li></ul>
Paměť RAM	LPDDR3

---

## Úložiště:

---

Typ	<ul style="list-style-type: none"><li>• 128GB disk SSD</li><li>• 256GB disk SSD</li><li>• 512GB disk SSD</li><li>• 256GB disk s vlastním šifrováním</li></ul>
-----	---

---

## Paměť:

---

Typ	LPDDR3
Rychlost	1 600 MHz
Podporované konfigurace	4 GB a 8 GB

---

## Porty a konektory:

---

Zvuk	Jeden port náhlavní soupravy (kombinace sluchátek a mikrofonu)
Konektor HDMI	Jeden port micro-HDMI

---

**Porty a konektory:**

---

Karta microSD	Jeden slot karty microSD
Karta micro-SIM	Jeden slot karty micro-SIM (volitelný)
Port USB 3.0	Jeden port USB 3.0
Port USB-C	Jeden port USB-C umožňující nabíjení a port USB 3.0

---

**Komunikace:**

---

Wi-Fi	Dvoupásmové rozhraní 802.11ac
Bluetooth	Bluetooth 4.1 LE
Intel WiDi	Podporováno
Technologie NFC	<ul style="list-style-type: none"><li>• Latitude 5175 – volitelné</li><li>• Latitude 5179 – dodáváno se systémem</li></ul>

---

**Grafický adaptér:**

---

Typ	Intel HD Graphics 515
-----	-----------------------

---

**Displej:**

---

Typ	10,8palcový Full HD
Rozlišení	1 920 × 1 080
Poměr stran	16 : 9
Jas	360 nitů
Pozorovací úhel	80 stupňů
Kontrastní poměr	<ul style="list-style-type: none"><li>• 800:1 (minimální)</li><li>• 1000:1 (typický)</li></ul>
Hloubka barev	8 bitů

---

**Zabezpečení:**

---

Čtečka otisků prstů	Podporováno pouze modelem Latitude 5179
Čtečka čipových karet	Podporováno pouze modelem Latitude 5179

---

**Fotoaparát:**

---

	<b>Čelní fotoaparát</b>	<b>Zadní fotoaparát</b>
Typ	5 MP – pevné ohnisko	8 MP – automatické ostření
Rozlišení		
Statický snímek	Až 5 MP	Až 8 MP
Video	Až rozlišení Full HD (1 920 x 1 080 pixelů)	Až rozlišení Full HD (1 920 x 1 080 pixelů)
Pozorovací úhel	63 až 66 stupňů	63 až 66 stupňů

---

**Napájecí adaptér:**

---

Vstupní napětí	100 až 240 V stř.
Vstupní frekvence	50 až 60 Hz
Vstupní proud	1,30 A
Výstupní proud	2,0 A/1,5 A
Jmenovité výstupní napětí	5 V ss./20 V ss.
Teplotní rozsah:	
Provozní	0 až 40 °C (32 až 104 °F)
Skladovací	-40 až 70 °C (-40 až 158 °F)

---

**Požadavky na prostředí:**

---

Teplotní rozsah:	
Provozní	0 až 35 °C (32 až 95 °F)
Neprovozní	-40 až 65 °C (-40 až 149 °F)

---

**Požadavky na prostředí:**

---

Relativní vlhkost (max.):

Provozní 10 až 90 % (nekondenzující)

Neprovozní 5 až 95 % (nekondenzující)

Nadmořská výška (max., bez regulace tlaku):

Provozní -15,20 až 3 048 m (-50 až 10 000 stop)

Skladovací -15,20 až 10 668 m (-50 až 35 000 stop)

---

<b>Klávesnice:</b>	<b>Úzká klávesnice Latitude 11</b>	<b>Klávesnice Latitude 11</b>
--------------------	------------------------------------	-------------------------------

---

Rozměry:

Šířka	357,70 mm (14,08 palce)	279,20 mm (10,99 palce)
-------	----------------------------	----------------------------

Hloubka	277,90 mm (10,94 palce)	174,62 mm (6,87 palce)
---------	----------------------------	------------------------

Tloušťka	5,40 mm (0,21 palce)	9,70 mm (0,38 palce)
----------	----------------------	----------------------

Hmotnost	0,498 kg (1,10 libry)	0,73 kg (1,61 libry)
----------	-----------------------	----------------------

Funkce

- |  |  |
|--|--|
| <ul style="list-style-type: none"><li>• Podsvícení</li><li>• Hmatová odezva</li><li>• Dotyková podložka</li><li>• Opěrka rukou</li></ul> | <ul style="list-style-type: none"><li>• Podsvícení</li><li>• Hmatová odezva</li><li>• Dotyková podložka</li><li>• Opěrka rukou</li></ul> |
|--|--|

# Řešení potíží

---

## Baterie

Problémy	Možné příčiny	Možná řešení
Baterie se nenabíjí.	Konektory kabelů mohou být uvolněné.	<ol style="list-style-type: none"><li>1 Zkontrolujte kabel, konektory a napájecí adaptér a ověřte správnost všech připojení.</li><li>2 Připojením jiného zařízení ověřte, že použitá elektrická zásuvka funguje.</li><li>3 Zkontrolujte indikátor na kabelu napájecího adaptéru.</li><li>4 Zkontrolujte, zda používáte napájecí adaptér dodaný s tabletem.</li><li>5 Odpojte napájecí adaptér a poté ho znovu připojte po uplynutí 10 sekund.</li></ol>
	Teplota tabletu je nižší než 0 °C (32 °F) nebo vyšší než 35 °C (95 °F).	Baterii nabíjejte v prostředí o teplotě v rozmezí 0–35 °C (32–95 °F).
	Je poškozena baterie nebo napájecí adaptér.	Obratě se na společnost Dell. Viz část <a href="#">Kontaktování společnosti Dell</a> .
Baterie se nenabíjí, jestliže je její úroveň nabití 95 % až 99 %	Baterie je v režimu údržby za účelem prodloužení její životnosti.	<ul style="list-style-type: none"><li>• Nechejte baterii vybit, aby její úroveň nabití byla nižší než 95 %.</li><li>• Tablet restartujte. Viz část <a href="#">Vypnutí tabletu</a> a <a href="#">Zapnutí tabletu</a>.</li></ul>

I když je tablet v pohotovostním režimu, baterie se rychle vybíjí.

Jestliže není tablet v dosahu sítě, ke které by se mohl připojit, tablet se i nadále pokouší vyhledat základní stanici, což vybíjí baterii.

- Tablet dočasně vypněte.
- Přesuňte tablet do dosahu sítě, ke které by se mohl připojit, nebo v tabletu dočasně vypněte bezdrátové připojení.
- Zakažte rozhraní Wi-Fi nebo rozhraní pro mobilní širokopásmové připojení, pokud tablet není v dosahu žádné bezdrátové sítě.
- Povolte režim Letadlo.

Hodnoty nabití baterie nejsou přesné

Baterie je plně nabitá (stav nabití je 100 %), ale kontrolka stavu nabíjení baterie svítí

Zcela nabijte baterii tabletu a poté tablet používejte, dokud se zcela nevybíje a nevypne se. Tím se provede opětovná kalibrace nabití baterie.

## Sít'

### Problémy

Není k dispozici bezdrátové připojení

### Možné příčiny

Bezdrátové připojení není povoleno.

Bezdrátové připojení se nachází mimo dosah.

Síla signálu není dostatečná.

Pomalé připojení k internetu

Párování se zařízením Bluetooth se nezdařilo

### Možná řešení

Zkontrolujte, zda je bezdrátový vysílač zapnut. Viz část [Zapnutí a vypnutí funkce Wi-Fi](#).

Zkuste se přemístit blíže k bezdrátovému přístupovému bodu.

Kontaktujte svého poskytovatele internetového připojení (ISP).

- Ujistěte se, že je funkce Bluetooth

zapnutá na tabletu i v zařízení, se kterým se pokoušíte provést párování.

- Ujistěte se, že jsou v dosahu signálu Bluetooth.

## Touchscreen

### Problémy

Dotyková obrazovka reaguje pomalu nebo nesprávně.

### Možné příčiny

- Obrazovka je špinavá.
- Ochranný kryt může bránit tabletu rozpoznávat váš vstup.

### Možná řešení

Navlhčete měkkou utěrku nepouštějící chlupy do vody nebo čistícího prostředku na obrazovky a vytřete povrch tabletu dočista. Dávejte pozor, aby voda z utěrky neprosákla porty ani tlačítka tabletu.

## Tablet

### Problémy

Tablet se nezapne.

### Možné příčiny

Je zcela vybitá baterie.

### Možná řešení

- Nechte tablet minimálně 4 hodiny nabíjet.
- Stiskněte a podržte vypínač po dobu 2 sekund a počkejte 8 sekund, než se zobrazí logo Dell.
- Chcete-li provést tvrdý reset tabletu, stiskněte vypínač a podržte ho po dobu 15 sekund.

Tablet se nevy pne.

Stiskněte a přidržte vypínač po dobu 15 sekund. Tím dojde

Tablet zamrzne.

Tablet nereaguje nebo se chová neočekávaně.

Tablet nelze spustit se zavedením systému Windows

Software nebo funkce nefungují podle očekávání.

k vynucenému vypnutí tabletu.

Odemkněte tablet stisknutím a podržením vypínače po dobu 25 sekund. Stiskněte vypínač po dobu 2 sekund a vyčkejte po dobu 1 minuty na zobrazení loga Dell.

- Tablet restartujte. Viz část [Vypnutí tabletu](#) a [Zapnutí tabletu](#).
- Tablet obnovte. Viz část [Obnovení operačního systému](#).

Obratě se na službu podpory společnosti Dell. Přejděte na webovou stránku [www.dell.com/support](http://www.dell.com/support).

Aktualizace softwaru se mohly stáhnout na pozadí. Tablet restartujte.

## Pero

### Problémy

Pero nefunguje

### Možné příčiny

Pero není nabit

### Možná řešení

- Nabijte aktivní minipero Dell tím, že ho na 10 sekund vložíte do držáku, když je tablet používán a nachází se v doku.
- Vyměňte baterii v aktivním peru Dell.

# Jak získat pomoc

---

## Zdroje pro vyhledání nápovědy

Informace a nápovědu k produktům a službám Dell můžete získat v těchto zdrojích samoobslužné pomoci.

Informace o produktech a službách společnosti Dell

[www.dell.com](http://www.dell.com)

aplikaci Dell Help & Support



Aplikace Nápověda + tipy



Přístup k nápovědě

V hledání Windows zadejte text **Nápověda a podpora** a poté klepněte na klávesu **Enter**.

Nápověda k operačnímu systému online

[www.dell.com/support/windows](http://www.dell.com/support/windows)  
[www.dell.com/support/linux](http://www.dell.com/support/linux)

Informace o odstraňování problémů, uživatelské příručky, pokyny nastavení, technické údaje produktu, blogy technické nápovědy, ovladače, aktualizace softwaru atd.

[www.dell.com/support](http://www.dell.com/support)

Informace o operačním systému, nastavení a používání tabletu, zálohování dat, diagnostice atd.

Viz část *Já a můj Dell* na webu [www.dell.com/support/manuals](http://www.dell.com/support/manuals).

# Kontaktování společnosti Dell

---

Chcete-li kontaktovat společnost Dell s dotazem týkajícím se prodeje, technické pomoci nebo zákaznických služeb:

- 1 Přejděte na web **[www.dell.com/contactdell](http://www.dell.com/contactdell)**.
- 2 Ověřte svou zemi nebo region v rozbalovací nabídce **Choose a Country/Region (Vyberte zemi/region)** ve spodní části stránky.
- 3 Vyberte příslušnou službu nebo odkaz podpory podle svých požadavků nebo vyberte metodu kontaktování společnosti Dell, která se vám hodí.  
Společnost Dell poskytuje několik možností online a telefonické podpory a servisu. Dostupnost se liší podle země a produktu, a některé služby tak nemusí být ve vaší oblasti k dispozici.



**POZNÁMKA:** Pokud nemáte aktivní internetové připojení, můžete najít kontaktní informace na nákupní faktuře, balicím seznamu, účtence nebo v katalogu produktů společnosti Dell.

# Vyhledání výrobního čísla a kódu Express service code

---

Když budete kontaktovat zákaznický servis nebo technickou pomoc společnosti Dell, je třeba poskytnout výrobní číslo a kód Express service code tabletu.



**POZNÁMKA:** Telefonní systémy vás vyzvou k zadání kódu Express service code, který umožňuje účinné směrování volání.

Výrobní číslo a kód Express service code se nachází na štítku na spodní straně tabletu.

