

Latitude 5520

Service-Handbuch

Hinweise, Vorsichtshinweise und Warnungen

 **ANMERKUNG:** Eine ANMERKUNG macht auf wichtige Informationen aufmerksam, mit denen Sie Ihr Produkt besser einsetzen können.

 **VORSICHT:** Ein VORSICHTSHINWEIS warnt vor möglichen Beschädigungen der Hardware oder vor Datenverlust und zeigt, wie diese vermieden werden können.

 **WARNUNG:** Mit WARNUNG wird auf eine potenziell gefährliche Situation hingewiesen, die zu Sachschäden, Verletzungen oder zum Tod führen kann.

Kapitel 1: Arbeiten an Komponenten im Inneren des Computers.....	7
Vor der Arbeit an Komponenten im Inneren des Computers.....	7
Sicherheitsvorkehrungen.....	7
Aufrufen des Servicemodus.....	8
Schutz vor elektrostatischer Entladung (ESD).....	10
ESD-Service-Kit.....	11
Transport empfindlicher Komponenten.....	12
Nach der Arbeit an Komponenten im Inneren des Computers.....	12
Kapitel 2: Hauptkomponenten Ihres Computers.....	13
Kapitel 3: Entfernen und Einbauen von Komponenten.....	16
Empfohlene Werkzeuge.....	16
Schraubenliste.....	17
SIM-Karte (Subscriber Identity Module).....	18
Entfernen der SIM-Karte.....	18
Einbauen der SIM-Karte.....	19
Micro Secure Digital (SD) Card.....	21
Entfernen der microSD-Karte.....	21
Einsetzen der microSD-Karte.....	21
Bodenabdeckung.....	22
Entfernen der Bodenabdeckung.....	22
Anbringen der Bodenabdeckung.....	24
WLAN-Karte.....	25
Entfernen der WLAN-Karte.....	25
Einbauen der WLAN-Karte.....	26
WWAN-Karte.....	28
Entfernen der WWAN-Karte.....	28
Einbauen der WWAN-Karte.....	29
SSD-Laufwerk.....	30
Entfernen des M.2-2280-Solid-State-Laufwerks.....	30
Einbauen des M.2-2280-Solid-State-Laufwerks.....	31
Entfernen des M.2-2230-Solid-State-Laufwerks.....	32
Entfernen der M.2-2230-SSD-Laufwerkshalterung.....	32
Einbauen der M.2-2230-SSD-Laufwerkshalterung.....	33
Installieren des M.2-2230-Solid-State-Laufwerks.....	34
Speichermodul.....	35
Entfernen der Speichermodule.....	35
Einsetzen der Speichermodule.....	35
Batterie.....	36
Warnhinweise für den wiederaufladbaren Lithium-Ionen-Akku.....	36
Entfernen der 3-Zellen-Batterie.....	37
Einbauen der 3-Zellen-Batterie.....	38
Entfernen des 4-Zellen-Akkus.....	38

Einsetzen des 4-Zellen-Akkus.....	39
Akkukabel.....	40
Entfernen des Akkukabels.....	40
Einsetzen des Akkukabels.....	41
Innerer Montagerahmen.....	42
Entfernen des inneren Montagerahmens.....	42
Installieren des inneren Montagerahmens.....	44
LED-Platine.....	47
Entfernen der LED-Platine.....	47
Einbauen der LED-Platine.....	48
Systemlüfter.....	49
Entfernen des Systemlüfters.....	49
Einbauen des Systemlüfters.....	49
Kühlkörper.....	50
Entfernen des Kühlkörpers (bei Computern mit integrierter Grafikkarte).....	50
Einbauen des Kühlkörpers (bei Computern mit integrierter Grafikkarte).....	51
Entfernen des Kühlkörpers (bei Computern mit separater Grafikkarte).....	52
Einbauen des Kühlkörpers (bei Computern mit separater Grafikkarte).....	53
Lautsprecher.....	54
Entfernen des Lautsprechers.....	54
Einbauen des Lautsprechers.....	55
Systemplatine.....	56
Entfernen der Systemplatine.....	56
Einbauen der Systemplatine.....	59
Betriebsschalterplatine.....	61
Entfernen der Netzschalterplatine.....	61
Einbauen der Netzschalterplatine.....	62
Smartcard-Lesegerät.....	63
Entfernen des Smartcardlesegeräts.....	63
Einbauen des Smartcardlesegeräts.....	64
Tastaturbaugruppe.....	66
Entfernen der Tastaturbaugruppe.....	66
Einbauen der Tastaturbaugruppe.....	67
Tastaturhalterung.....	69
Entfernen der Tastaturhalterung.....	69
Einbauen der Tastaturhalterung.....	70
Bildschirmbaugruppe.....	71
Entfernen der Bildschirmbaugruppe.....	71
Einbauen der Bildschirmbaugruppe.....	73
Bildschirmrahmen.....	75
Entfernen der Bildschirmblende.....	75
Einbauen der Bildschirmblende.....	76
Bildschirm.....	77
Entfernen des Bildschirms.....	77
Einbauen des Bildschirms.....	80
Kamera-/Mikrofonmodul.....	83
Entfernen des Kamera-/Mikrofonmoduls.....	83
Einbauen des Kamera-/Mikrofonmoduls.....	83
eDP-/Bildschirmkabel.....	84
Entfernen des eDP-/Bildschirmkabels.....	84

Anbringen des eDP-/Bildschirmkabels.....	85
Sensorplatine.....	86
Entfernen der Sensorplatine.....	86
Installieren der Sensorplatine.....	87
Bildschirmscharniere.....	88
Entfernen der Bildschirmscharniere.....	88
Einbauen der Bildschirmscharniere.....	89
Bildschirmrückabdeckung.....	91
Entfernen der hinteren Bildschirmabdeckung.....	91
Einbauen der hinteren Bildschirmabdeckung.....	91
Platzhalter für SIM-Kartensteckplatz.....	92
Entfernen des SIM-Karten-Platzhalters.....	92
Einsetzen des SIM-Karten-Platzhalters.....	93
Handauflagenbaugruppe.....	94
Entfernen der Handauflagenbaugruppe.....	94
Handauflagenbaugruppe einbauen.....	95
Kapitel 4: Software.....	97
Betriebssystem.....	97
Herunterladen der Treiber.....	97
Kapitel 5: BIOS-Setup.....	98
BIOS-Übersicht.....	98
Aufrufen des BIOS-Setup.....	98
Navigationstasten.....	98
Einmaliges F12-Startmenü.....	99
System-Setup-Optionen.....	99
Aktualisieren des BIOS.....	110
Aktualisieren des BIOS unter Windows.....	110
Aktualisieren des BIOS in Linux und Ubuntu.....	110
Aktualisieren des BIOS unter Verwendung des USB-Laufwerks in Windows.....	110
Aktualisieren des BIOS über das einmalige Startmenü.....	111
System- und Setup-Kennwort.....	112
Zuweisen eines System-Setup-Kennworts.....	112
Löschen oder Ändern eines vorhandenen System- oder Setup-Kennworts.....	112
Löschen der System- und Setup-Kennwörter.....	113
Kapitel 6: Troubleshooting.....	114
Umgang mit aufgeblähten, wiederaufladbaren Lithium-Ionen-Akkus.....	114
Diagnose der Dell SupportAssist-Systemleistungsprüfung vor dem Start.....	115
Ausführen der SupportAssist-Systemleistungsprüfung vor dem Systemstart.....	115
Integrierter Selbsttest (Built-In Self-Test, BIST).....	115
M-BIST.....	115
LCD-Stromschienentest (L-BIST).....	116
Integrierter Selbsttest (Built-In Self-Test, BIST) des LCD.....	116
Systemdiagnoseanzeigen.....	117
Wiederherstellen des Betriebssystems.....	118
Sicherungsmedien und Wiederherstellungsoptionen.....	118
Ein- und Ausschalten des WLAN.....	118

Entladen des Reststroms (Kaltstart durchführen)..... 119

Kapitel 7: Hilfe erhalten und Kontaktaufnahme mit Dell..... 120

Arbeiten an Komponenten im Inneren des Computers

Themen:

- Vor der Arbeit an Komponenten im Inneren des Computers
- Sicherheitsvorkehrungen
- Aufrufen des Servicemodus
- Schutz vor elektrostatischer Entladung (ESD)
- ESD-Service-Kit
- Transport empfindlicher Komponenten
- Nach der Arbeit an Komponenten im Inneren des Computers

Vor der Arbeit an Komponenten im Inneren des Computers

Info über diese Aufgabe

 **ANMERKUNG:** Die Abbildungen in diesem Dokument können von Ihrem Computer abweichen, je nach der von Ihnen bestellten Konfiguration.

Schritte

1. Speichern und schließen Sie alle geöffneten Dateien und beenden Sie alle geöffneten Programme.
2. Fahren Sie den Computer herunter. Klicken Sie auf **Start > Ein/Aus > Herunterfahren**.

 **ANMERKUNG:** Wenn Sie ein anderes Betriebssystem benutzen, lesen Sie bitte in der entsprechenden Betriebssystemdokumentation nach, wie der Computer heruntergefahren wird.

3. Trennen Sie Ihren Computer sowie alle daran angeschlossenen Geräte vom Stromnetz.
4. Trennen Sie alle angeschlossenen Netzwerkgeräte und Peripheriegeräte wie z. B. Tastatur, Maus und Monitor vom Computer.

 **VORSICHT:** Wenn Sie ein Netzkabel trennen, ziehen Sie es zuerst am Computer und dann am Netzwerkgerät ab.

5. Entfernen Sie alle Medienkarten und optische Datenträger aus dem Computer, falls vorhanden.

Sicherheitsvorkehrungen

Im Kapitel zu den Vorsichtsmaßnahmen werden die primären Schritte, die vor der Demontage durchzuführen sind, detailliert beschrieben.

Lesen Sie die folgenden Vorsichtsmaßnahmen vor der Durchführung von Installations- oder Reparaturverfahren, bei denen es sich um Demontage oder Neumontage handelt:

- Schalten Sie das System und alle angeschlossenen Peripheriegeräte aus.
- Trennen Sie das System und alle angeschlossenen Peripheriegeräte von der Netzstromversorgung.
- Trennen Sie alle Netzkabel, Telefon- und Telekommunikationsverbindungen vom System.
- Verwenden Sie ein ESD-Service-Kit beim Arbeiten im Inneren eines Notebooks, um Schäden durch elektrostatische Entladungen (ESD) zu vermeiden.
- Nach dem Entfernen von Systemkomponenten setzen Sie die entfernte Komponente vorsichtig auf eine antistatische Matte.
- Tragen Sie Schuhe mit nicht leitenden Gummisohlen, um das Risiko eines Stromschlags zu reduzieren.

Standby-Stromversorgung

Dell-Produkte mit Standby-Stromversorgung müssen vom Strom getrennt sein, bevor das Gehäuse geöffnet wird. Systeme mit Standby-Stromversorgung werden im ausgeschalteten Zustand mit einer minimalen Stromzufuhr versorgt. Durch die interne Stromversorgung kann das System remote eingeschaltet werden (Wake on LAN), vorübergehend in einen Ruhemodus versetzt werden und verfügt über andere erweiterte Energieverwaltungsfunktionen.

Ziehen Sie den Netzstecker und halten Sie den Netzschalter 20 Sekunden lang gedrückt, um die Restspannung auf der Systemplatine zu entladen. Entfernen Sie den Akku aus tragbaren Notebooks

Bonding

Bonding ist eine Methode zum Anschließen von zwei oder mehreren Erdungsleitern an dieselbe elektrische Spannung. Dies erfolgt durch die Nutzung eines Field Service Electrostatic Discharge (ESD)-Kits. Stellen Sie beim Anschließen eines Bonddrahts sicher, dass er mit blankem Metall und nicht mit einer lackierten oder nicht metallischen Fläche verbunden ist. Das Armband sollte sicher sitzen und sich in vollem Kontakt mit Ihrer Haut befinden. Entfernen Sie außerdem sämtlichen Schmuck wie Uhren, Armbänder oder Ringe, bevor Sie die Bonding-Verbindung mit dem Geräte herstellen.

Aufrufen des Servicemodus

Im Servicemodus können Sie den Computer sofort von der Stromversorgung trennen, ohne das Batteriekabel abzuziehen oder die Batterie aus dem Computer zu entfernen.

Schritte

1. Fahren Sie den Computer herunter und trennen Sie den Netzadapter vom Computer.
2. Drücken und halten Sie die ****-Taste auf der Tastatur und drücken Sie dann den Betriebsschalter 3 Sekunden lang, bis das Dell Logo auf dem Bildschirm angezeigt wird.



Der Computer wird neu gestartet und der folgende Bildschirm wird angezeigt.

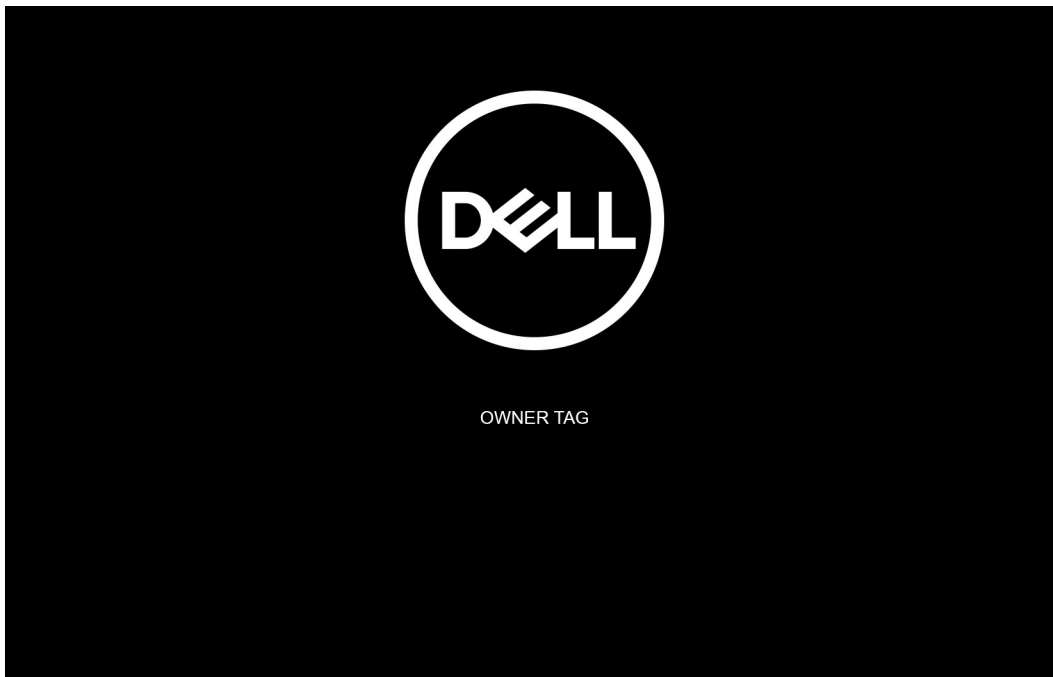

3. Drücken Sie eine beliebige Taste, um fortzufahren.

i **ANMERKUNG:** Im **Dienstmodus**-Vorgang wird dieser Schritt automatisch übersprungen, wenn die Eigentumskennummer des Systems nicht vorab vom Hersteller eingerichtet wurde.

4. Wenn die Meldung über das mögliche Fortsetzen des Vorgangs auf dem Bildschirm angezeigt wird, drücken Sie eine beliebige Taste, um fortzufahren. Das System sendet drei kurze Pieptöne und schaltet sich aus.

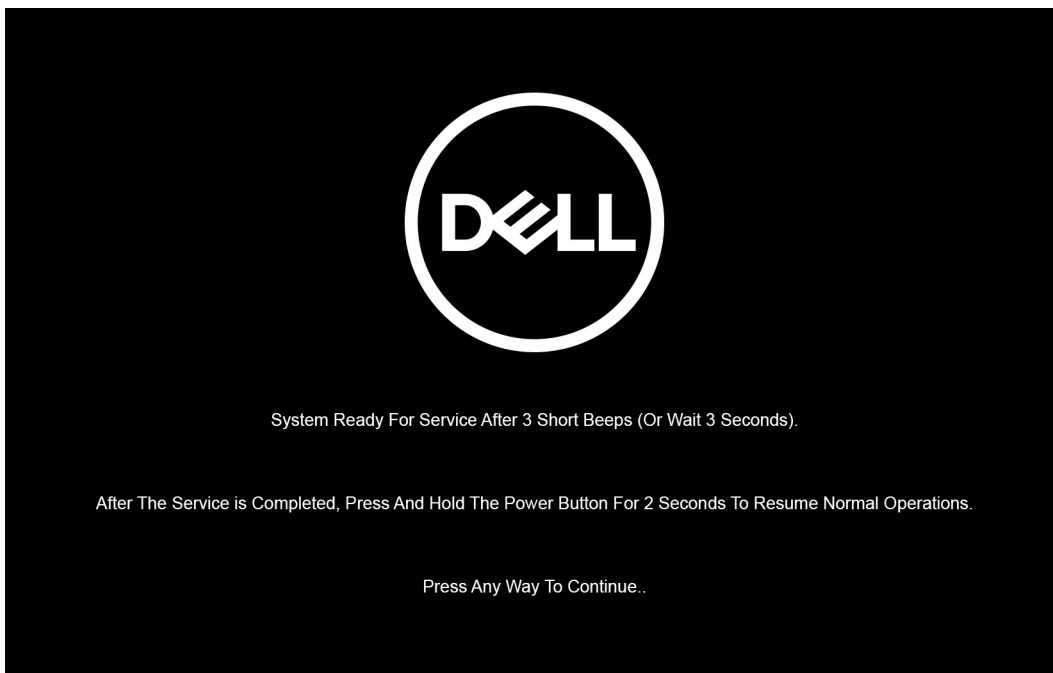

i **ANMERKUNG:** Wenn der Netzadapter nicht getrennt wurde, wird eine Meldung angezeigt, die Sie dazu auffordert, den Netzadapter zu entfernen. Entfernen Sie den Netzadapter und drücken Sie eine beliebige Taste, um den **Service**modus-Vorgang fortzusetzen.

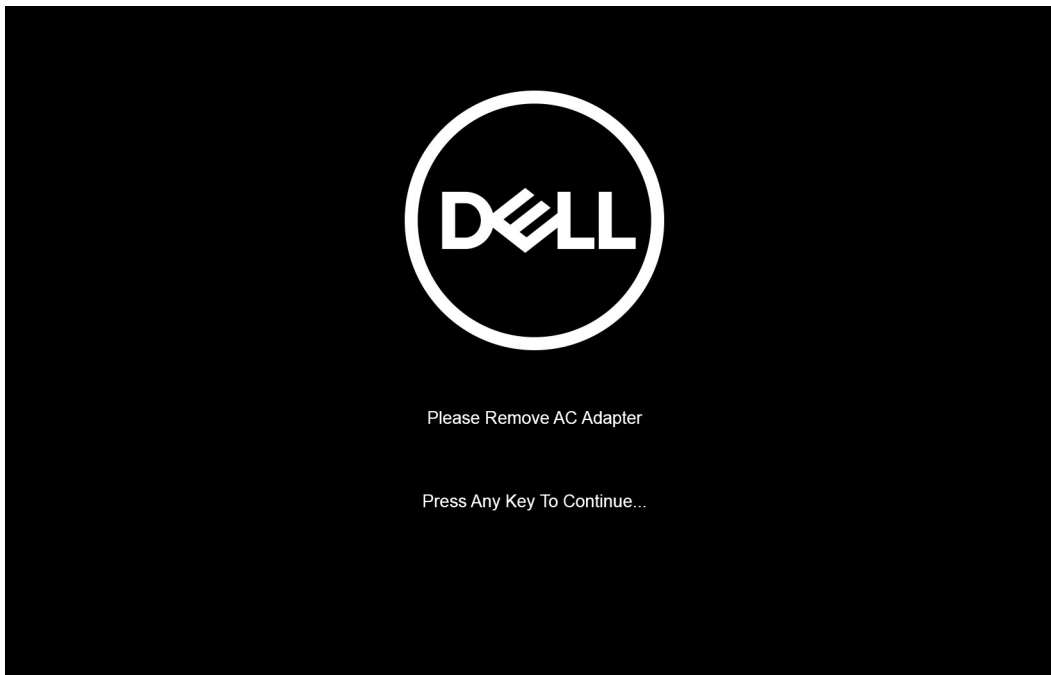

Nach dem Herunterfahren des Systems können Sie den Austausch vornehmen, ohne das Akkukabel von der Hauptplatine zu trennen.

5. Um den **Dienstmodus** nach abgeschlossenem Austausch zu beenden, schließen Sie den Netzadapter an und drücken Sie den Netzschalter, um das System einzuschalten. Das System kehrt automatisch in den Normalbetrieb zurück.

Schutz vor elektrostatischer Entladung (ESD)

Die elektrostatische Entladung ist beim Umgang mit elektronischen Komponenten, insbesondere empfindlichen Komponenten wie z. B. Erweiterungskarten, Prozessoren, Speichermodulen und Hauptplatinen, ein wichtiges Thema. Eine leichte Ladung kann Schaltkreise bereits auf eine Weise schädigen, die eventuell nicht offensichtlich ist (z. B. zeitweilige Probleme oder eine verkürzte Produktlebensdauer). Da die Branche auf geringeren Leistungsbedarf und höhere Dichte drängt, ist der ESD-Schutz von zunehmender Bedeutung.

Aufgrund der höheren Dichte von Halbleitern, die in aktuellen Produkten von Dell verwendet werden, ist die Empfindlichkeit gegenüber Beschädigungen durch elektrostatische Entladungen inzwischen größer als bei früheren Dell-Produkten. Aus diesem Grund sind einige zuvor genehmigte Verfahren zur Handhabung von Komponenten nicht mehr anwendbar.

Es gibt zwei anerkannte Arten von Schäden durch elektrostatische Entladung (ESD): katastrophale und gelegentliche Ausfälle.

- **Katastrophal:** Katastrophale Ausfälle machen etwa 20 Prozent der ESD-bezogenen Ausfälle aus. Der Schaden verursacht einen sofortigen und kompletten Verlust der Gerätefunktion. Ein Beispiel eines katastrophalen Ausfalls ist, wenn ein Arbeitsspeichermodul einen elektrostatischen Schock erhält und sofort das Symptom „No POST/No Video“ (Kein POST/Kein Video) mit einem Signaltoncode erzeugt, der im Falle von fehlendem oder nicht funktionsfähigem Arbeitsspeicher ertönt.
- **Gelegentlich:** Gelegentliche Ausfälle machen etwa 80 Prozent der ESD-bezogenen Ausfälle aus. Die hohe Rate gelegentlicher Ausfälle bedeutet, dass auftretende Schäden in den meisten Fällen nicht sofort zu erkennen sind. Das Speichermodul erhält einen elektrostatischen Schock, aber die Ablaufverfolgung erfolgt nur langsam, sodass nicht sofort ausgehende Symptome im Bezug auf die Beschädigung erzeugt werden. Die Verlangsamung der Ablaufverfolgung kann Wochen oder Monate andauern und kann in der Zwischenzeit zur Verschlechterung der Speicherintegrität, zu zeitweiligen Speicherfehlern usw. führen.

Gelegentliche Ausfälle, auch als „latente“ Ausfälle bezeichnet, sind schwer zu erkennen und zu beheben.

Führen Sie die folgenden Schritte durch, um Beschädigungen durch elektrostatische Entladungen zu vermeiden:

- Verwenden Sie ein kabelgebundenes ESD-Armband, das ordnungsgemäß geerdet ist. Kabellose, antistatische Armbänder bieten keinen ausreichenden Schutz. Das Berühren des Gehäuses vor der Handhabung von Komponenten bietet keinen angemessenen ESD-Schutz auf Teilen mit erhöhter Empfindlichkeit auf ESD-Schäden.
- Arbeiten Sie mit statikempfindlichen Komponenten ausschließlich in einer statikfreien Umgebung. Verwenden Sie nach Möglichkeit antistatische Bodenmatten und Werkbankunterlagen.
- Beim Auspacken einer statikempfindlichen Komponente aus dem Versandkarton, entfernen Sie die Komponente erst aus der antistatischen Verpackung, wenn Sie bereit sind, die Komponente tatsächlich zu installieren. Verwenden Sie vor dem Auspacken der antistatischen Verpackung das antistatische Armband, um die statische Elektrizität von Ihrem Körper abzuleiten. Weitere Informationen zum Armband und ESD-Armbandtester finden Sie unter [Komponenten eines ESD-Service-Kits](#).

- Legen Sie eine statikempfindliche Komponente vor deren Transport in einen antistatischen Behälter oder eine antistatische Verpackung.

ESD-Service-Kit

Das nicht kontrollierte Service-Kit ist das am häufigsten verwendete Service-Kit. Jedes Service-Kit beinhaltet drei Hauptkomponenten: antistatische Matte, Armband, und Bonddraht.

⚠ VORSICHT: Es ist wichtig, ESD-empfindliche Geräte von internen Teilen fernzuhalten, die Isolatoren und oft stark geladen sind, wie z. B. Kühlkörpergehäuse aus Kunststoff.

Arbeitsumfeld

Vor der Bereitstellung des ESD-Service-Kits sollten Sie die Situation am Standort des Kunden überprüfen. Zum Beispiel unterscheidet sich die Bereitstellung des Kits für eine Serverumgebung von der Bereitstellung für eine Desktop-PC- oder Laptop-Umgebung. Server werden in der Regel in einem Rack innerhalb eines Rechenzentrums montiert. Desktop-PCs oder Laptops befinden sich normalerweise auf Schreibtischen oder an Arbeitsplätzen. Achten Sie stets darauf, dass Sie über einen großen, offenen, ebenen und übersichtlichen Arbeitsplatz mit ausreichend Platz für die Bereitstellung des ESD-Kits und mit zusätzlichem Platz für den jeweiligen zu reparierenden Computertyp verfügen. Der Arbeitsplatz sollte zudem frei von Isolatoren sein, die zu einem ESD-Ereignis führen können. Isolatoren wie z. B. Styropor und andere Kunststoffe sollten vor dem physischen Umgang mit Hardwarekomponenten im Arbeitsbereich immer mit mindestens 12" bzw. 30 cm Abstand von empfindlichen Teilen platziert werden.

ESD-Verpackung

Alle ESD-empfindlichen Geräte müssen in einer Schutzverpackung zur Vermeidung von elektrostatischer Aufladung geliefert und empfangen werden. Antistatische Beutel aus Metall werden bevorzugt. Beschädigte Komponenten sollten Sie immer unter Verwendung des gleichen ESD-Beutels und der gleichen ESD-Verpackung zurückschicken, die auch für den Versand des Teils verwendet wurde. Der ESD-Beutel sollte zugefaltet und mit Klebeband verschlossen werden und Sie sollten dasselbe Schaumstoffverpackungsmaterial verwenden, das in der Originalverpackung des neuen Teils genutzt wurde. ESD-empfindliche Geräte sollten aus der Verpackung nur an einer ESD-geschützten Arbeitsfläche entnommen werden und Ersatzteile sollte nie auf dem ESD-Beutel platziert werden, da nur die Innenseite des Beutels abgeschirmt ist. Legen Sie Teile immer in Ihre Hand, auf die ESD-Matte, in den Computer oder in einen antistatischen Beutel.

Komponenten eines ESD-Service-Kits

ESD-Service-Kits enthalten folgende Komponenten:

- **Antistatische Matte:** Die antistatische Matte ist ableitfähig. Während Wartungsverfahren sollten Sie Teile darauf ablegen. Wenn Sie mit einer antistatischen Matte arbeiten, sollte Ihr Armband fest angelegt und der Bonddraht mit der antistatischen Matte und mit sämtlichen blanken Metallteilen am Computer verbunden sein, an denen Sie arbeiten. Nach ordnungsgemäßer Bereitstellung können Ersatzteile aus dem ESD-Beutel entnommen und auf der antistatischen Matte platziert werden. ESD-empfindliche Elemente sind in Ihrer Hand, auf der antistatischen Matte, im Computer oder innerhalb des ESD-Beutels sicher geschützt.
 - **Armband und Bonddraht:** Das Armband und der Bonddraht können entweder direkt zwischen Ihrem Handgelenk und blankem Metall auf der Hardware befestigt werden, falls die antistatische Matte nicht erforderlich ist, oder mit der antistatischen Matte verbunden werden, sodass Hardware geschützt wird, die vorübergehend auf der Matte platziert wird. Die physische Verbindung zwischen dem Armband bzw. dem Bonddraht und Ihrer Haut, der antistatischen Matte und der Hardware wird als Bonding bezeichnet. Verwenden Sie nur Service-Kits mit einem Armband, einer antistatischen Matte und Bonddraht. Verwenden Sie niemals kabellose Armbänder. Bedenken Sie immer, dass bei den internen Kabeln eines Erdungsarmbands die Gefahr besteht, dass sie durch normalen Verschleiß beschädigt werden, und daher müssen Sie regelmäßig mit einem Armbandtester geprüft werden, um versehentliche ESD-Hardwareschäden zu vermeiden. Es wird empfohlen, das Armband und den Bonddraht mindestens einmal pro Woche zu überprüfen.
 - **ESD-Armbandtester:** Die Kabel innerhalb eines ESD-Armbands sind anfällig für Schäden im Laufe der Zeit. Bei der Verwendung eines nicht kontrollierten Kits sollten Sie das Armband regelmäßig vor jedem Servicetermin bzw. mindestens einmal pro Woche testen. Ein Armbandtester ist für diese Zwecke die beste Lösung. Stecken Sie für den Test den Bonddraht des Armbands in den Tester (während das Armband an Ihrem Handgelenk angelegt ist) und drücken Sie die Taste zum Testen. Eine grüne LED leuchtet auf, wenn der Test erfolgreich war. Eine rote LED leuchtet auf und ein Alarmton wird ausgegeben, wenn der Test fehlschlägt.
- i ANMERKUNG:** Es wird empfohlen, immer das herkömmliche verkabelte ESD-Erdungsarmband und die antistatische Schutzmatte bei der Wartung von Dell Produkten zu verwenden. Darüber hinaus ist es wichtig, empfindliche Teile während der Wartung des Computers von allen Isolatorteilen getrennt aufzubewahren.

Transport empfindlicher Komponenten

Wenn empfindliche ESD-Komponenten, wie z. B. Ersatzteile oder Teile, die an Dell zurückgesendet werden sollen, transportiert werden, ist es äußerst wichtig, diese Teile für den sicheren Transport in antistatischen Beuteln zu platzieren.

Nach der Arbeit an Komponenten im Inneren des Computers

Info über diese Aufgabe

 **VORSICHT:** Im Inneren des Computers vergessene oder lose Schrauben können den Computer erheblich beschädigen.

Schritte

1. Bringen Sie alle Schrauben wieder an und stellen Sie sicher, dass sich im Inneren des Computers keine losen Schrauben mehr befinden.
2. Schließen Sie alle externen Geräte, Peripheriegeräte oder Kabel wieder an, die Sie vor dem Arbeiten an Ihrem Computer entfernt haben.
3. Setzen Sie alle Medienkarten, Laufwerke oder andere Teile wieder ein, die Sie vor dem Arbeiten an Ihrem Computer entfernt haben.
4. Schließen Sie den Computer sowie alle daran angeschlossenen Geräte an das Stromnetz an.
5. Schalten Sie den Computer ein.

Hauptkomponenten Ihres Computers

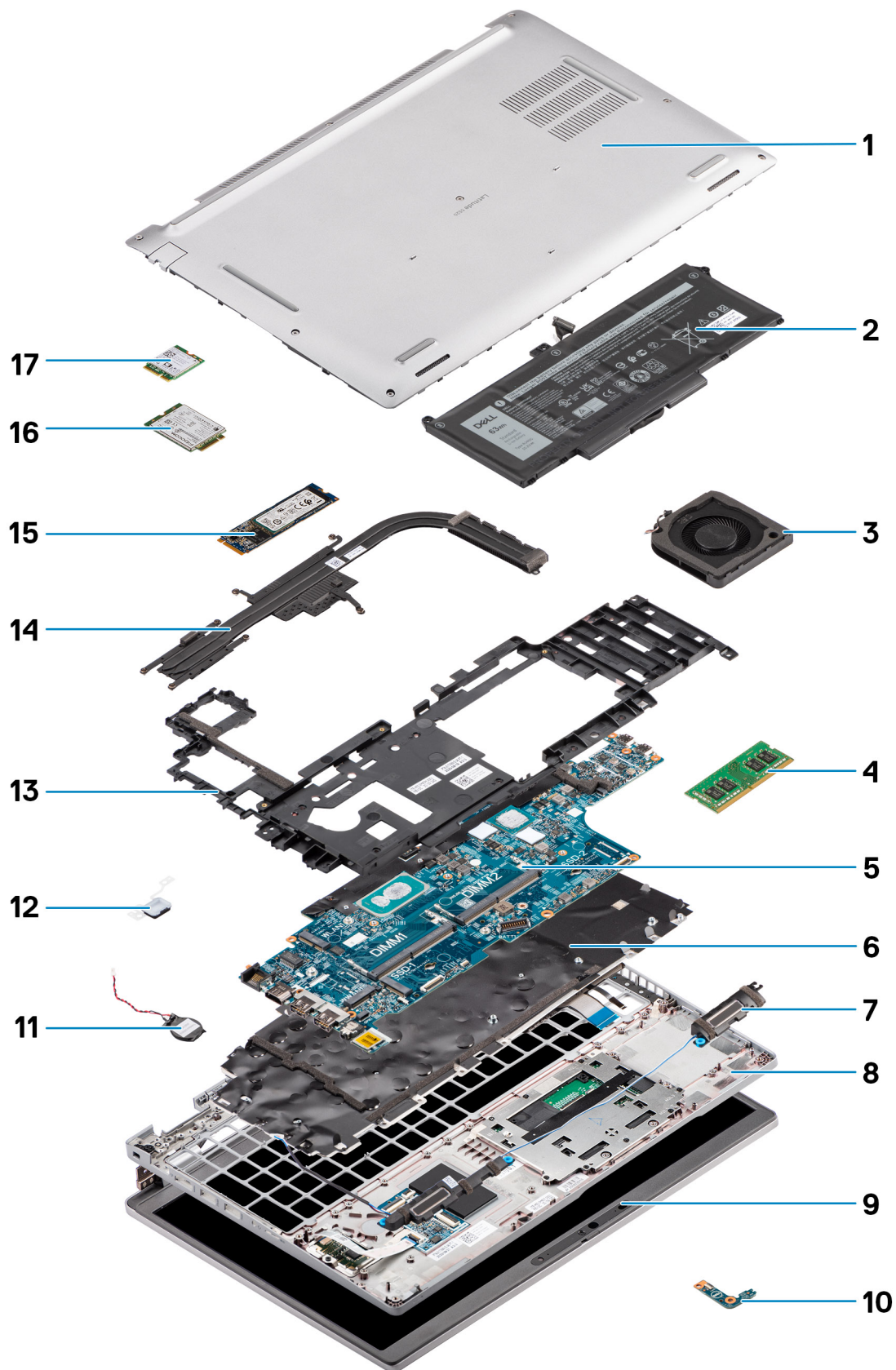

1. Bodenabdeckung
2. Akku
3. Systemlüfter
4. Speichermodul
5. Hauptplatine
6. Tastaturbaugruppe
7. Lautsprecher
8. Handauflagenbaugruppe
9. Bildschirmbaugruppe
10. Akku-LED-Platine
11. Knopfzellenbatterie
12. Netzschalter/Fingerabdruck-Lesegerät-Platine
13. Innerer Montagerahmen
14. Kühlkörper
15. SSD-Laufwerk
16. WWAN-Karte
17. WLAN-Karte

Entfernen und Einbauen von Komponenten

 **ANMERKUNG:** Die Abbildungen in diesem Dokument können von Ihrem Computer abweichen, je nach der von Ihnen bestellten Konfiguration.

Themen:

- Empfohlene Werkzeuge
- Schraubenliste
- SIM-Karte (Subscriber Identity Module)
- Micro Secure Digital (SD) Card
- Bodenabdeckung
- WLAN-Karte
- WWAN-Karte
- SSD-Laufwerk
- Speichermodul
- Batterie
- Akkukabel
- Innerer Montagerahmen
- LED-Platine
- Systemlüfter
- Kühlkörper
- Lautsprecher
- Systemplatine
- Betriebsschalterplatine
- Smartcard-Lesegerät
- Tastaturbaugruppe
- Tastaturhalterung
- Bildschirmbaugruppe
- Bildschirmrahmen
- Bildschirm
- Kamera-/Mikrofonmodul
- eDP-/Bildschirmkabel
- Sensorplatine
- Bildschirmscharniere
- Bildschirmrückabdeckung
- Platzhalter für SIM-Kartensteckplatz
- Handauflagenbaugruppe

Empfohlene Werkzeuge

Für die in diesem Dokument beschriebenen Arbeitsschritte können die folgenden Werkzeuge erforderlich sein:

- Kreuzschlitzschraubendreher Größe 0
- Kunststoffstift

Schraubenliste

- i ANMERKUNG:** Beim Entfernen der Schrauben von einer Komponente wird empfohlen, sich den Schraubentyp und die Menge der Schrauben zu notieren und die Schrauben anschließend in einer Box aufzubewahren. So wird sichergestellt, dass die richtige Anzahl der Schrauben und der richtige Schraubentyp wieder angebracht werden, wenn die Komponente ausgetauscht wird.
- i ANMERKUNG:** Manche Computer verfügen über magnetische Oberflächen. Stellen Sie sicher, dass die Schrauben nicht an solchen Oberflächen befestigt bleiben, wenn Sie eine Komponente austauschen.
- i ANMERKUNG:** Die Farbe der Schraube kann je nach bestellter Konfiguration variieren.

Tabelle 1. Latitude 5520 – Schraubenliste



















Komponente	Schraubentyp	Menge	Abbildung Schraube
Bodenabdeckung	Unverlierbare Schrauben	8	
WLAN-Kartenhalterung	Unverlierbare Schraube	1	
WWAN-Kartenhalterung	Unverlierbare Schraube	1	
M.2-2230-Solid-State-Laufwerk	M2x4	1	
M.2-2280-Solid-State-Laufwerk	M2x4	1	
Innerer Montagerahmen	M2x3	12	
Akku mit 3 Zellen	M2x4	2	
4-Zellen-Akku	M2x4	3	
Systemlüfter	M2x3	2	
Kühlkörper – integriert	M2x3 Unverlierbare Schrauben	1 – M2x3 4 – unverlierbare Schrauben	
Kühlkörper – separat	M2x3 Unverlierbare Schrauben	1 – M2x3 7 – unverlierbare Schrauben	
eDP-Kabel/-Halterung	M2x3	2	
USB-Type-C-Stützhalterung	M2x4	3	
Hauptplatine	M2x3	3	
Netzschalter	M2x2	2	
Smartcardlesegerät	M2x3	2	
LED-Platine	M2x3	1	

Tabelle 1. Latitude 5520 – Schraubenliste (fortgesetzt)

Komponente	Schraubentyp	Menge	Abbildung Schraube
Tastaturbaugruppe	M2x2	26	
Tastaturhalterung	M2x2	10	
Bildschirmbaugruppe	M2,5x5 (Bildschirmscharnier zur Handauflagenbaugruppe)	6	
Bildschirmscharnier	M2,5x3,5 (Bildschirmscharnier zur hinteren Bildschirmabdeckung)	4	
Bildschirm	M2,5x3,5	4	

SIM-Karte (Subscriber Identity Module)

Entfernen der SIM-Karte

Voraussetzungen

1. Befolgen Sie die Anweisungen unter [Vor der Arbeit an Komponenten im Inneren des Computers](#).
2. Rufen Sie den [Servicemodus](#) auf.

ANMERKUNG: Das Entfernen der SIM-Karte oder des SIM-Kartenfachs ist nur bei Systemen möglich, in deren Lieferumfang ein WWAN-Modul enthalten ist. Das Verfahren zum Entfernen gilt nur für Systeme, die mit einem WWAN-Modul ausgeliefert werden.

VORSICHT: Das Entfernen der SIM-Karte bei eingeschaltetem Computer kann zu Datenverlust oder einer Beschädigung der Karte führen. Stellen Sie sicher, dass der Computer ausgeschaltet ist oder die Netzwerkverbindungen deaktiviert sind.

Info über diese Aufgabe

Die nachfolgenden Abbildungen zeigen die Position der SIM-Karte und stellen das Verfahren zum Entfernen bildlich dar.

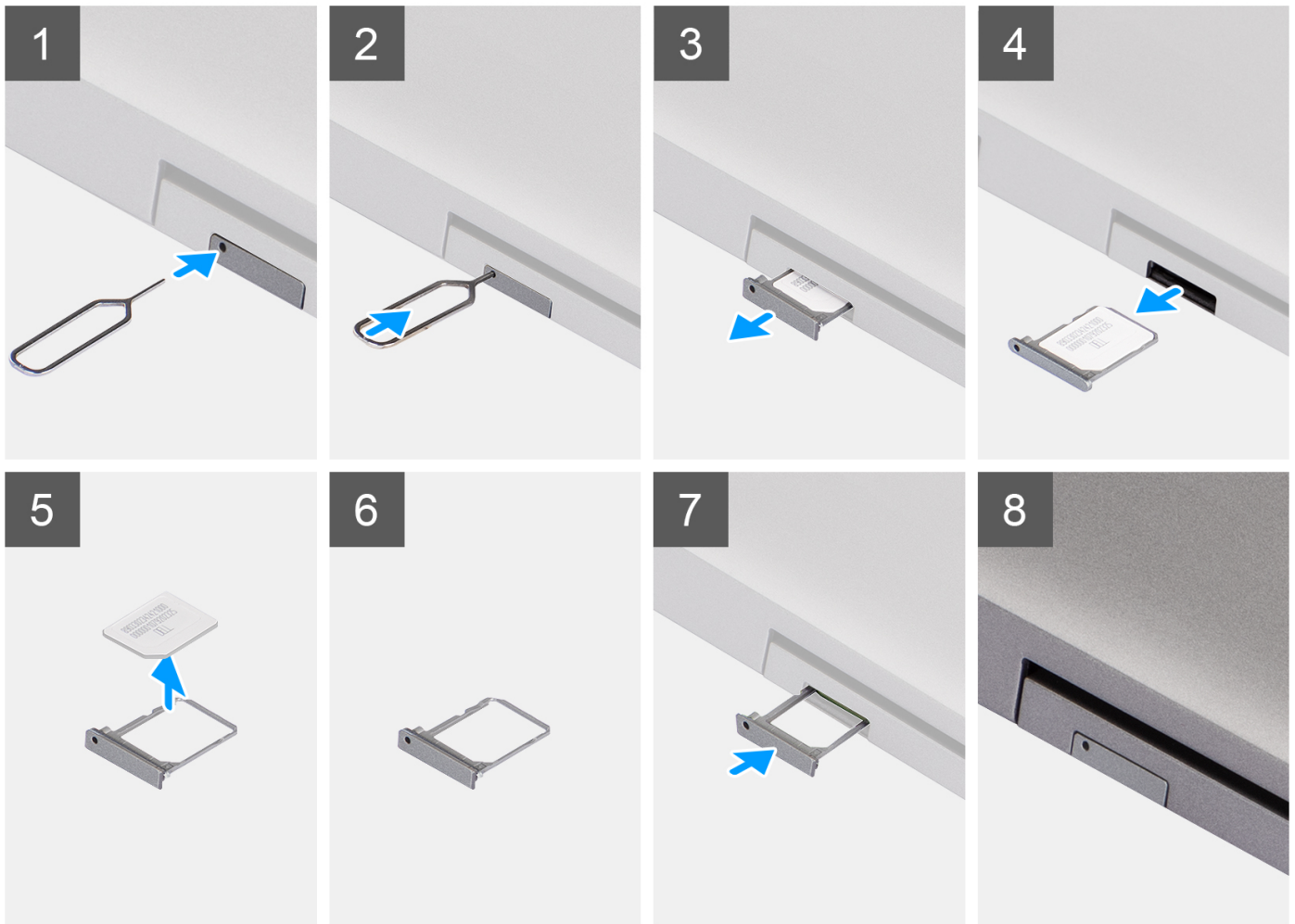

Schritte

1. Schieben Sie einen Stift in das Loch des SIM-Kartenfachs und drücken Sie nach innen, bis das Fach freigegeben wird.
2. Schieben Sie das SIM-Kartenfach aus dem Steckplatz am Computer.
3. Entfernen Sie die SIM-Karte aus dem SIM-Kartenfach.
4. Schieben Sie das SIM-Kartenfach in den Steckplatz, bis es hörbar einrastet.

Einbauen der SIM-Karte

Voraussetzungen

Wenn Sie eine Komponente austauschen, muss die vorhandene Komponente entfernt werden, bevor Sie das Installationsverfahren durchführen.

ANMERKUNG: Das Entfernen der SIM-Karte oder des SIM-Kartenfachs ist nur bei Systemen möglich, in deren Lieferumfang ein WWAN-Modul enthalten ist. Daher gilt das Verfahren zum Entfernen nur für Systeme, die mit einem WWAN-Modul ausgeliefert werden.

Info über diese Aufgabe

Die nachfolgende Abbildung zeigt die Position der SIM-Karte und stellt das Verfahren zum Einbauen bildlich dar.

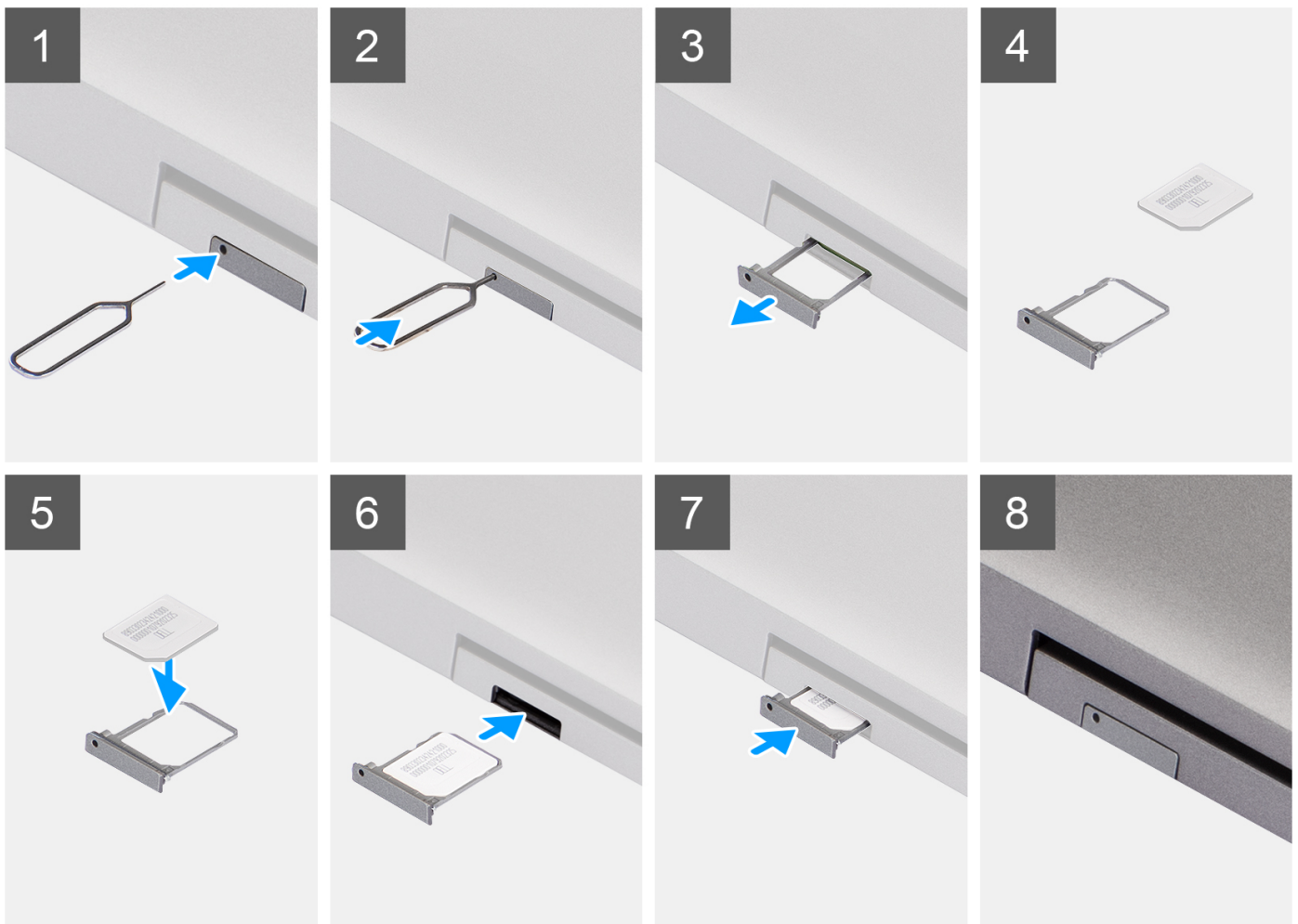

Schritte

1. Schieben Sie einen Stift in das Loch des SIM-Kartenfachs und drücken Sie nach innen, bis das Fach freigegeben wird.
2. Schieben Sie das SIM-Kartenfach aus dem Steckplatz am Computer.
3. Setzen Sie die SIM-Karte mit nach oben zeigendem Metallband in das SIM-Kartenfach ein.
4. Richten Sie das SIM-Kartenfach auf den Steckplatz am Computer aus und schieben Sie es vorsichtig ein.
5. Schieben Sie das SIM-Kartenfach in den Steckplatz, bis es hörbar einrastet.

Nächste Schritte

1. Befolgen Sie die Anweisungen unter [Nach der Arbeit an Komponenten im Inneren des Computers](#).

Micro Secure Digital (SD) Card

Entfernen der microSD-Karte

Voraussetzungen

1. Befolgen Sie die Anweisungen unter [Vor der Arbeit an Komponenten im Inneren des Computers](#).
2. Rufen Sie den [Servicemodus](#) auf.

Info über diese Aufgabe

Die nachfolgenden Abbildungen zeigen die Position der microSD-Karte und stellen das Verfahren zum Entfernen bildlich dar.



Schritte

1. Drücken Sie auf die microSD-Karte, um sie aus dem Computer zu entfernen.
2. Schieben Sie die microSD-Karte aus dem Computer heraus.

Einsetzen der microSD-Karte

Info über diese Aufgabe

Die nachfolgende Abbildung zeigt die Position der microSD-Karte und stellt das Verfahren zum Einbauen bildlich dar.



Schritte

1. Richten Sie die microSD-Karte entsprechend ihrem Steckplatz am Computer aus.
2. Schieben Sie die microSD-Karte in den Steckplatz, bis sie einrastet.

Nächste Schritte

Folgen Sie den Anweisungen unter [Nach der Arbeit an Komponenten im Inneren des Computers](#).

Bodenabdeckung

Entfernen der Bodenabdeckung

Voraussetzungen

1. Befolgen Sie die Anweisungen unter [Vor der Arbeit an Komponenten im Inneren des Computers](#).
2. Rufen Sie den [Servicemodus](#) auf.
3. Entfernen Sie die [SIM-Karte](#).
4. Entfernen Sie die [microSD-Karte](#).

Info über diese Aufgabe

Die folgenden Abbildungen zeigen die Position der Bodenabdeckung und stellen das Verfahren zum Entfernen bildlich dar.



8x

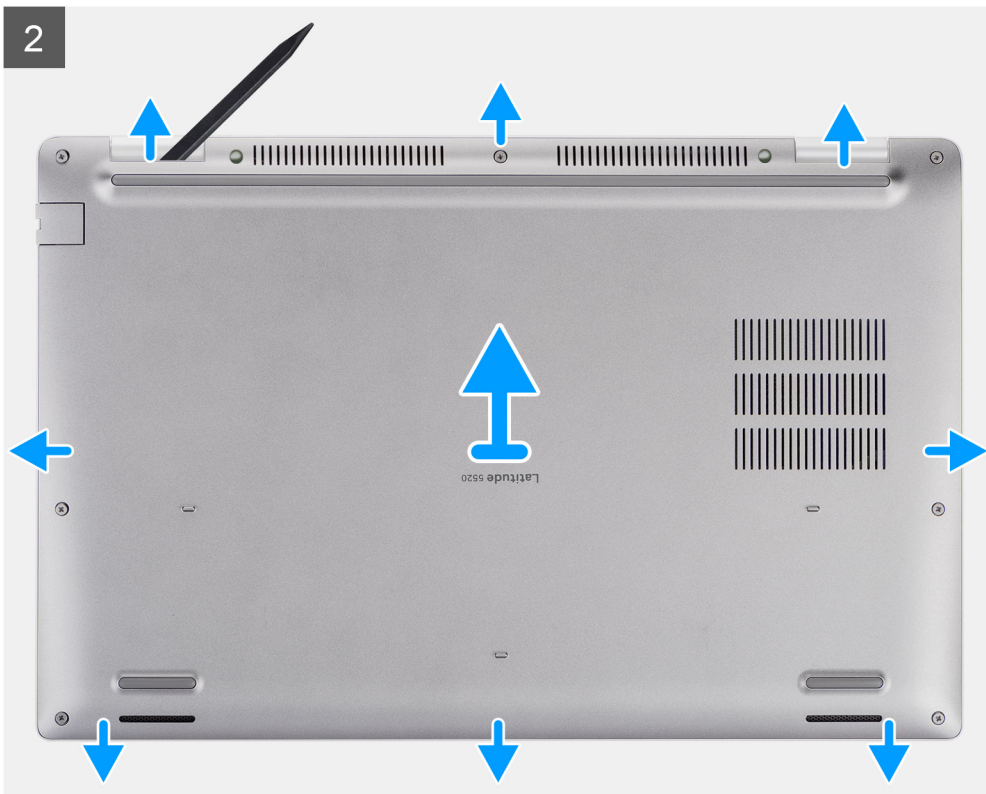

Schritte

1. Lösen Sie die acht unverlierbaren Schrauben zur Befestigung der Bodenabdeckung an der Handauflagenbaugruppe und der Tastaturbaugruppe.
2. Hebeln Sie mithilfe eines Kunststoffstifts die Bodenabdeckung an den oberen U-förmigen Einkerbungen der oberen Kante der Bodenabdeckung ab, um die Bodenabdeckung von der Handauflagen- und Tastaturbaugruppe zu lösen.
3. Fassen Sie die linke Seite und die rechte Seite der Bodenabdeckung an und entfernen Sie die Bodenabdeckung von der Handauflagenbaugruppe und der Tastaturbaugruppe.

i ANMERKUNG: Nachdem Sie den Computer wieder zusammengesetzt und eingeschaltet haben, werden Sie aufgefordert, die Echtzeituhr (RTC) zurückzusetzen. Wenn der RTC-Reset-Zyklus beginnt, wird der Computer mehrmals neu gestartet und es wird eine Fehlermeldung angezeigt: „Time of day not set“. Rufen Sie das BIOS auf, wenn dieser Fehler angezeigt wird, und stellen Sie das Datums- und Uhrzeitformat auf Ihrem Computer ein, um die normale Funktion wieder aufzunehmen.

Anbringen der Bodenabdeckung

Voraussetzungen

Wenn Sie eine Komponente austauschen, muss die vorhandene Komponente entfernt werden, bevor Sie das Installationsverfahren durchführen.

Info über diese Aufgabe

Die folgenden Abbildungen zeigen die Position der Bodenabdeckung und stellen das Verfahren zum Anbringen bildlich dar.

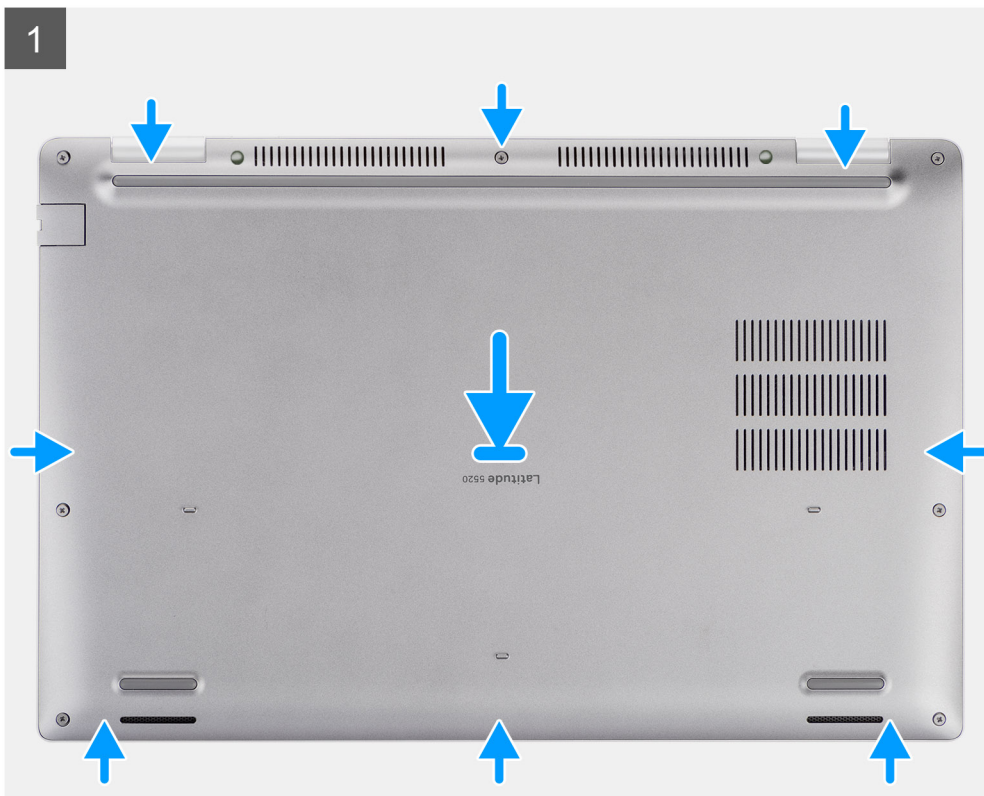



8x



Schritte

1. Richten Sie die Schraubenbohrungen auf der Bodenabdeckung auf die Schraubenbohrungen auf der Handauflagenbaugruppe und der Tastaturbaugruppe aus und lassen Sie die Bodenabdeckung einrasten.
2. Ziehen Sie die acht unverlierbaren Schrauben zur Befestigung der Bodenabdeckung an der Handauflagenbaugruppe und der Tastaturbaugruppe fest.

Nächste Schritte

1. Setzen Sie die [microSD-Karte](#) ein.
2. Setzen Sie die [SIM-Karte](#) ein.
3. Befolgen Sie die Anweisungen unter [Nach der Arbeit an Komponenten im Inneren des Computers](#).

WLAN-Karte

Entfernen der WLAN-Karte

Voraussetzungen

1. Befolgen Sie die Anweisungen unter [Vor der Arbeit an Komponenten im Inneren des Computers](#).
2. Rufen Sie den [Servicemodus](#) auf.
3. Entfernen Sie die [SIM-Karte](#).
4. Entfernen Sie die [microSD-Karte](#).
5. Entfernen Sie die [Bodenabdeckung](#).

Info über diese Aufgabe

Die nachfolgenden Abbildungen zeigen die Position der WLAN-Karte und stellen das Verfahren zum Entfernen bildlich dar.

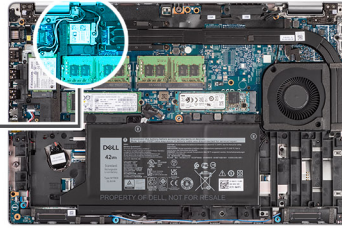

Schritte

i ANMERKUNG: Wenn Sie die WLAN-Karte aus dem System entfernen und das Klebeband, mit dem die WLAN-Karte befestigt ist, zusammen mit der WLAN-Karte aus dem System entfernt wird, bringen Sie es wieder am System an.

1. Lösen Sie die einzelne unverlierbare Schraube, mit der die WLAN-Kartenhalterung an der WLAN-Karte befestigt ist.
2. Schieben und entfernen Sie die WLAN-Kartenhalterung von der WLAN-Karte.
3. Trennen Sie die Antennenkabel von der WLAN-Karte.
4. Ziehen Sie die WLAN-Karte aus dem WLAN-Kartensteckplatz heraus.

Einbauen der WLAN-Karte

Voraussetzungen

Wenn Sie eine Komponente austauschen, muss die vorhandene Komponente entfernt werden, bevor Sie das Installationsverfahren durchführen.

Info über diese Aufgabe

Die nachfolgende Abbildung zeigt die Position der WLAN-Karte und bietet eine visuelle Darstellung des Installationsverfahrens.

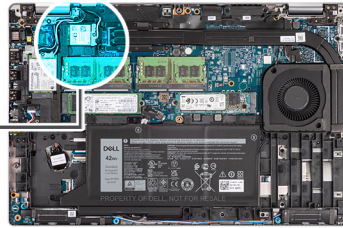

Schritte

1. Verbinden Sie die Antennenkabel mit der Wireless-Karte.
Die folgende Tabelle enthält die Farbcodierung des Antennenkabels.

Tabelle 2. Farbcodierung des Antennenkabels

Anschlüsse auf der Wireless-Karte	Antennenkabelfarbe
Netz kabel (weißes Dreieck)	Weiß
Auxiliary-Kabel (schwarzes Dreieck)	Schwarz

2. Setzen Sie die Wireless-Kartenhalterung auf die Wireless-Karte.
3. Richten Sie die Kerbe der Wireless-Karte an der Halterung des Wireless-Kartensteckplatzes aus.
4. Schieben Sie die Wireless-Wireless Karte schräg in den Mini-Card-Steckplatz ein.
5. Ziehen Sie die unverlierbare Schraube an, mit der die Wireless-Kartenhalterung an der Wireless-Karte befestigt wird.

Nächste Schritte

1. Bringen Sie die [Bodenabdeckung](#) an.
2. Setzen Sie die [microSD-Karte](#) ein.
3. Setzen Sie die [SIM-Karte](#) ein.
4. Befolgen Sie die Anweisungen unter [Nach der Arbeit an Komponenten im Inneren des Computers](#).

WWAN-Karte

Entfernen der WWAN-Karte

Voraussetzungen

1. Befolgen Sie die Anweisungen unter [Vor der Arbeit an Komponenten im Inneren des Computers](#).
2. Rufen Sie den [Servicemodus](#) auf.
3. Entfernen Sie die [SIM-Karte](#).
4. Entfernen Sie die [microSD-Karte](#).
5. Entfernen Sie die [Bodenabdeckung](#).

Info über diese Aufgabe

Die nachfolgende Abbildung zeigt die Position der WWAN-Karte und stellt das Verfahren zum Entfernen bildlich dar.

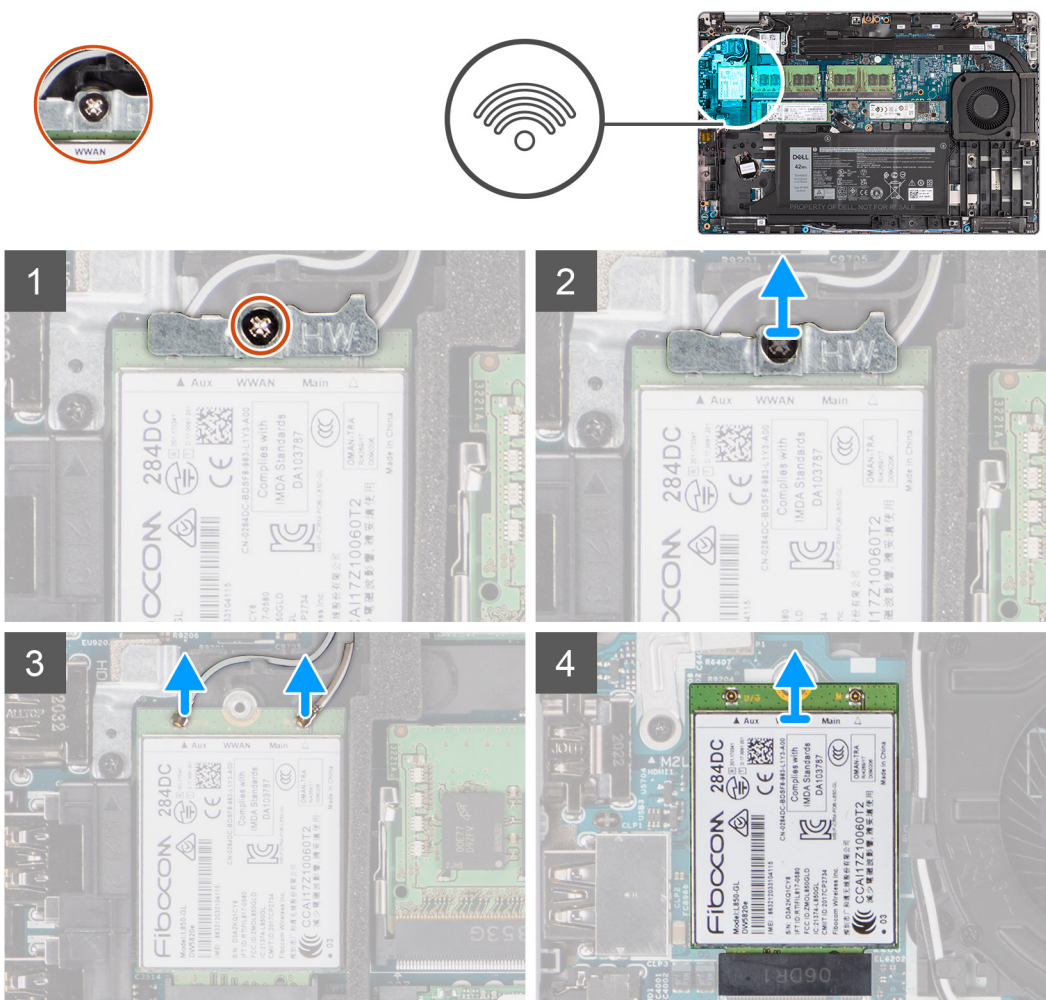

Schritte

1. Lösen Sie die einzelne unverlierbare Schraube, mit der die WWAN-Kartenhalterung an der WWAN-Karte befestigt ist.
2. Schieben und entfernen Sie die WWAN-Kartenhalterung von der WWAN-Karte.
3. Trennen Sie die Antennenkabel von der WWAN-Karte.
4. Ziehen Sie die WWAN-Karte aus dem Steckplatz für WWAN-Karten.

Einbauen der WWAN-Karte

Voraussetzungen

Wenn Sie eine Komponente austauschen, muss die vorhandene Komponente entfernt werden, bevor Sie das Installationsverfahren durchführen.

Info über diese Aufgabe

Die nachfolgende Abbildung zeigt die Position der WWAN-Karte und stellt das Verfahren zum Einbauen bildlich dar.

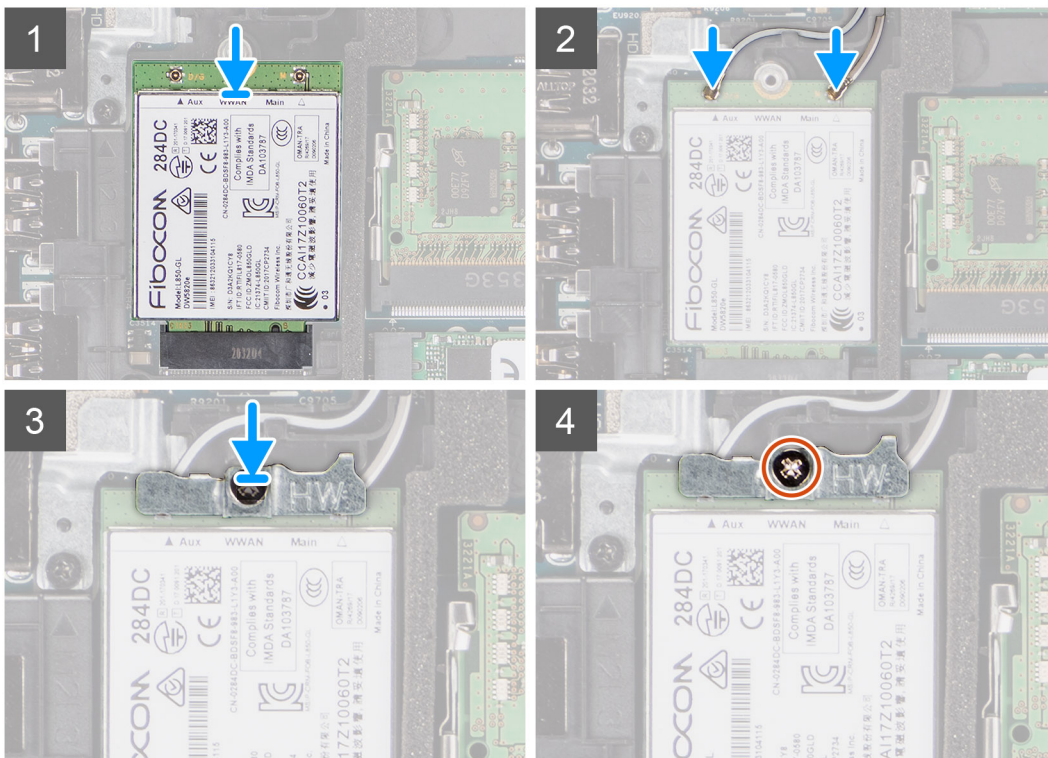
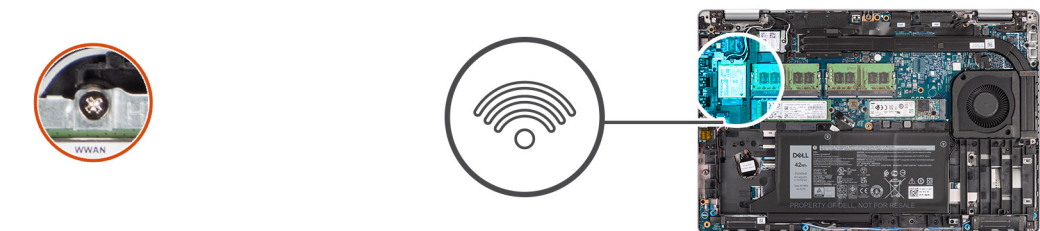

Schritte

1. Schließen Sie die Antennenkabel an der WWAN-Karte an.
Die folgende Tabelle enthält die Farbcodierung des Antennenkabels.

Tabelle 3. Farbcodierung des Antennenkabels

Anschlüsse auf der WWAN-Karte	Antennenkabelfarbe
Netz kabel (weißes Dreieck)	Weiß
Auxiliary-Kabel (schwarzes Dreieck)	Schwarz

2. Platzieren Sie die WWAN-Kartenhalterung auf der WWAN-Karte.
3. Richten Sie die Kerbe der WWAN-Karte an der Lasche des WWAN-Steckplatzes aus.
4. Schieben Sie die WWAN-Karte schräg in den WWAN-Steckplatz ein.

5. Ziehen Sie die einzelne unverlierbare Schraube an, mit der die WWAN-Halterung an der WWAN-Karte befestigt wird.

ANMERKUNG: Eine Anleitung zum Auffinden der IMEI-Nummer des Computers (International Mobile Station Equipment Identity) finden Sie im Wissensdatenbank-Artikel [000143678](#) auf der [Supportwebsite von Dell](#).

Nächste Schritte

1. Bringen Sie die [Bodenabdeckung](#) an.
2. Setzen Sie die [microSD-Karte](#) ein.
3. Installieren Sie die [SIM-Karte](#).
4. Befolgen Sie die Anweisungen unter [Nach der Arbeit an Komponenten im Inneren des Computers](#).

SSD-Laufwerk

Entfernen des M.2-2280-Solid-State-Laufwerks

Voraussetzungen

1. Befolgen Sie die Anweisungen im Abschnitt [Vor der Arbeit an Komponenten im Inneren des Computers](#).
2. Rufen Sie den [Servicemodus](#) auf.
3. Entfernen Sie die [SIM-Karte](#).
4. Entfernen Sie die [microSD-Karte](#).
5. Entfernen Sie die [Bodenabdeckung](#).

Info über diese Aufgabe

- ANMERKUNG:** Befolgen Sie das nachstehende Verfahren zum Entfernen des M.2-2280-SSD-Laufwerks aus Steckplatz 1 und Steckplatz 2.
- ANMERKUNG:** Je nach Grafikkartenkonfiguration Ihres Computers kann die Anzahl der M.2-Kartensteckplätze auf der Hauptplatine variieren.
- ANMERKUNG:** Bei Computern mit einem separaten Grafikprozessor ist nur Steckplatz 1 verfügbar. Bei Computern mit reiner UMA-Grafikkartenkonfiguration sind sowohl Steckplatz 1 als auch Steckplatz 2 verfügbar.

Die folgenden Abbildungen zeigen die Position des M.2 2280-Solid-State-Laufwerks und stellen das Verfahren zum Entfernen bildlich dar.

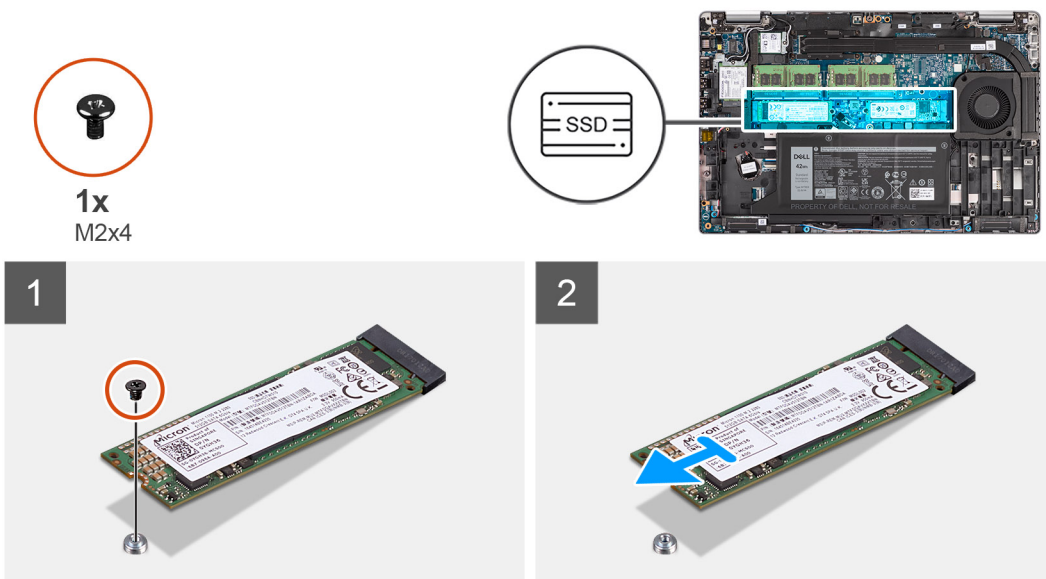

Schritte

1. Entfernen Sie die einzelne Schraube (M2x4), mit der das M.2-2280-SSD-Laufwerk an der Hauptplatine befestigt ist.
2. Schieben Sie das M.2-2280-SSD-Laufwerk aus dem SSD-Steckplatz auf der Hauptplatine und entfernen Sie es.

Einbauen des M.2-2280-Solid-State-Laufwerks

Voraussetzungen

Wenn Sie eine Komponente austauschen, muss die vorhandene Komponente entfernt werden, bevor Sie das Installationsverfahren durchführen.

Info über diese Aufgabe

- ANMERKUNG:** Steckplatz 2 kann nur M.2 Gen 4 PCIe x4 NVMe-Solid-State-Laufwerke unterstützen. Befolgen Sie das nachstehende Verfahren zum Einbauen des M.2-2280-SSD-Laufwerks in Steckplatz 1 und Steckplatz 2.
- ANMERKUNG:** Je nach Grafikkartenkonfiguration Ihres Computers kann die Anzahl der M.2-Kartensteckplätze auf der Hauptplatine variieren.
- ANMERKUNG:** Bei Computern mit einem separaten Grafikprozessor ist nur Steckplatz 1 verfügbar. Bei Computern mit reiner UMA-Grafikkartenkonfiguration sind sowohl Steckplatz 1 als auch Steckplatz 2 verfügbar.

Die folgende Abbildung zeigt die Position des M.2.-2280-Solid-State-Laufwerks und stellt das Installationsverfahren bildlich dar.

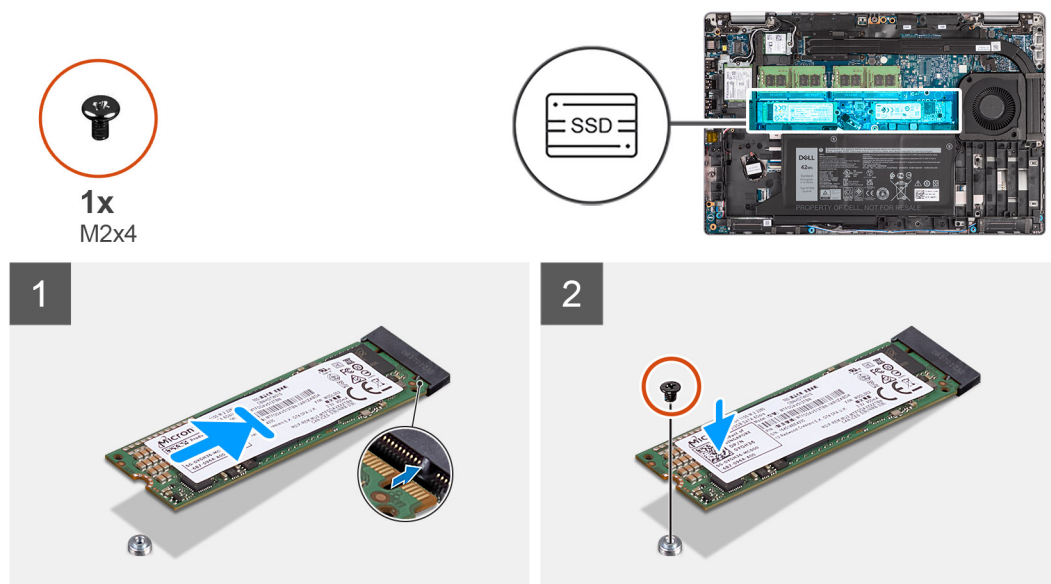

Schritte

1. Entfernen Sie die SSD-Halterung von der Hauptplatine, falls erforderlich.
2. Richten Sie die Kerbe auf dem SSD-Laufwerk an der Lasche am SSD-Steckplatz aus.
3. Schieben Sie das M.2-2280-Solid-State-Laufwerk in den Steckplatz für Solid-State-Laufwerke auf der Hauptplatine.
4. Bringen Sie die Schraube (M2x4) zur Befestigung des M.2-2280-Solid-State-Laufwerks an der Hauptplatine wieder an.

Nächste Schritte

1. Bringen Sie die [Bodenabdeckung](#) an.
2. Setzen Sie die [microSD-Karte](#) ein.
3. Installieren Sie die [SIM-Karte](#).
4. Befolgen Sie die Anweisungen unter [Nach der Arbeit an Komponenten im Inneren des Computers](#).

Entfernen des M.2-2230-Solid-State-Laufwerks

Voraussetzungen

ANMERKUNG: Je nach Grafikkartenkonfiguration Ihres Computers kann die Anzahl der M.2-Kartensteckplätze auf der Hauptplatine variieren.

ANMERKUNG: Bei Computern mit einem separaten Grafikprozessor ist nur Steckplatz 1 verfügbar. Bei Computern mit reiner UMA-Grafikkartenkonfiguration sind sowohl Steckplatz 1 als auch Steckplatz 2 verfügbar.

1. Befolgen Sie die Anweisungen unter [Vor der Arbeit an Komponenten im Inneren des Computers](#).
2. Rufen Sie den [Servicemodus](#) auf.
3. Entfernen Sie die [SIM-Karte](#).
4. Entfernen Sie die [microSD-Karte](#).
5. Entfernen Sie die [Bodenabdeckung](#).

Info über diese Aufgabe

Die folgenden Abbildungen zeigen die Position des M.2 2230-Solid-State-Laufwerks und stellen das Verfahren zum Entfernen bildlich dar.

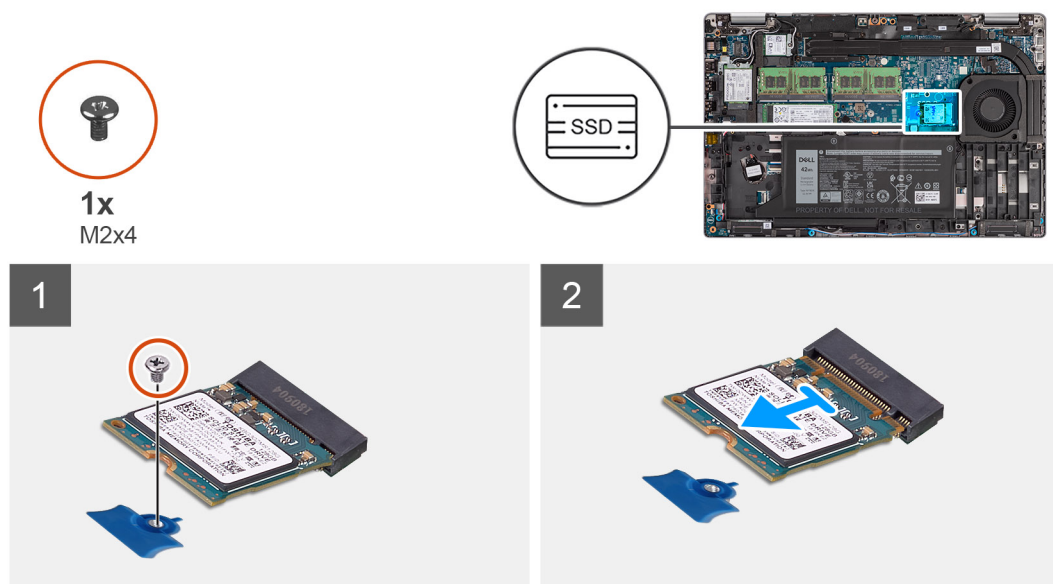

Schritte

1. Entfernen Sie die einzelne Schraube (M2x4), mit der das M.2-2230-SSD-Laufwerk an der Hauptplatine befestigt ist.
2. Schieben Sie das M.2-2230-SSD-Laufwerk aus dem SSD-Steckplatz auf der Hauptplatine und entfernen Sie es.

Entfernen der M.2-2230-SSD-Laufwerkshalterung

Voraussetzungen

1. Befolgen Sie die Anweisungen unter [Vor der Arbeit an Komponenten im Inneren des Computers](#).
2. Rufen Sie den [Servicemodus](#) auf.
3. Entfernen Sie die [SIM-Karte](#).
4. Entfernen Sie die [microSD-Karte](#).
5. Entfernen Sie die [Bodenabdeckung](#).

Info über diese Aufgabe

Die folgenden Abbildungen zeigen die Position der M.2-2230-SSD-Laufwerkshalterung und stellen das Verfahren zum Entfernen bildlich dar.

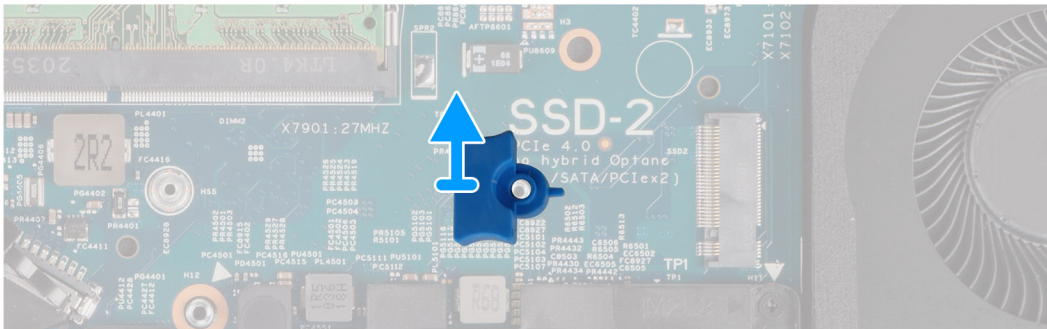
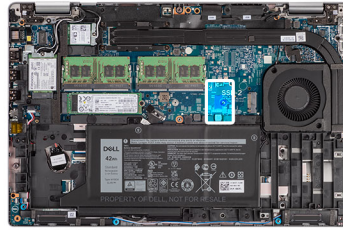

Schritte

Hebeln Sie die M.2-2230-SSD-Laufwerkshalterung aus der Schraubenbohrung auf der Hauptplatine und entfernen Sie sie.

Einbauen der M.2-2230-SSD-Laufwerkshalterung

Voraussetzungen

Wenn Sie eine Komponente austauschen, muss die vorhandene Komponente entfernt werden, bevor Sie das Installationsverfahren durchführen.

Info über diese Aufgabe

Die folgende Abbildung zeigt die Position der M.2-2230-SSD-Laufwerkshalterung und stellt das Verfahren zum Einbauen bildlich dar.

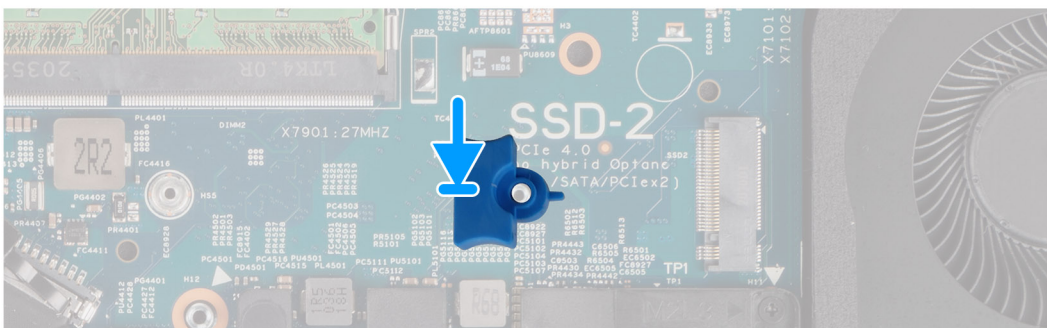
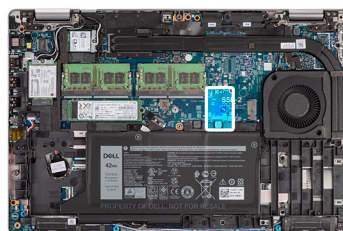

Schritte

Richten Sie die Solid-State-Laufwerkshalterung auf der Hauptplatine aus und setzen Sie sie ein, um das M.2-2230-Solid-State-Laufwerk unterzubringen.

Nächste Schritte

1. Bringen Sie die [Bodenabdeckung](#) an.
2. Setzen Sie die [microSD-Karte](#) ein.
3. Installieren Sie die [SIM-Karte](#).
4. Befolgen Sie die Anweisungen unter [Nach der Arbeit an Komponenten im Inneren des Computers](#).

Installieren des M.2-2230-Solid-State-Laufwerks

Voraussetzungen

ANMERKUNG: Je nach Grafikkartenkonfiguration Ihres Computers kann die Anzahl der M.2-Kartensteckplätze auf der Hauptplatine variieren.

ANMERKUNG: Bei Computern mit einem separaten Grafikprozessor ist nur Steckplatz 1 verfügbar. Bei Computern mit reiner UMA-Grafikkartenkonfiguration sind sowohl Steckplatz 1 als auch Steckplatz 2 verfügbar.

Wenn Sie eine Komponente austauschen, muss die vorhandene Komponente entfernt werden, bevor Sie das Installationsverfahren durchführen.

Info über diese Aufgabe

Die folgende Abbildung zeigt die Position des M.2-2230-Solid-State-Laufwerks und stellt das Installationsverfahren bildlich dar.

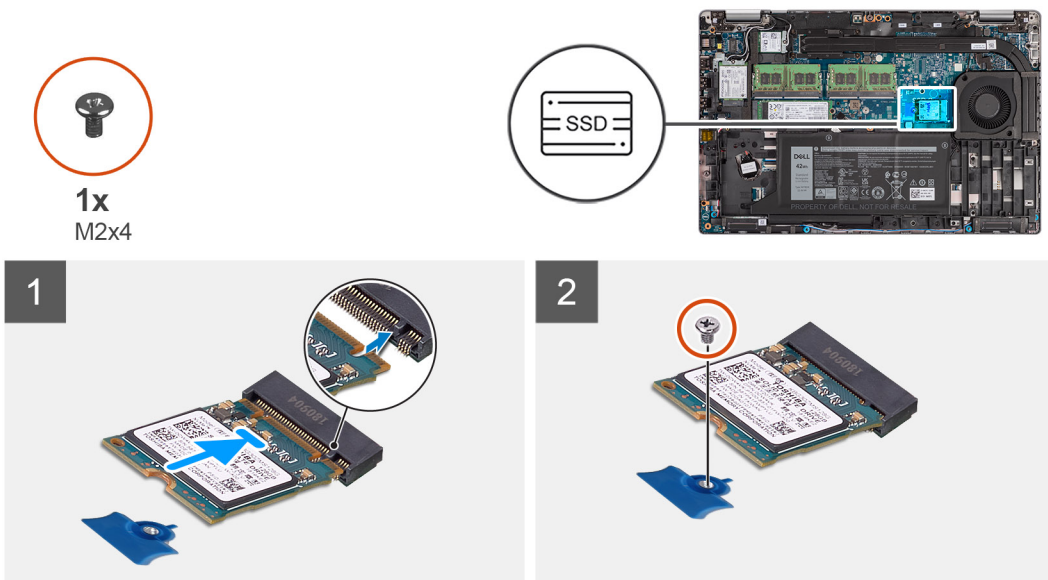

Schritte

1. Richten Sie die Kerbe auf dem SSD-Laufwerk an der Lasche am SSD-Steckplatz aus.
2. Schieben Sie das M.2-2230-Solid-State-Laufwerk in den Steckplatz für Solid-State-Laufwerke auf der Hauptplatine.
3. Bringen Sie die Schraube (M2x4) zur Befestigung des M.2-2230-Solid-State-Laufwerks an der Hauptplatine wieder an.

Nächste Schritte

1. Bringen Sie die [Bodenabdeckung](#) an.
2. Setzen Sie die [microSD-Karte](#) ein.
3. Setzen Sie die [SIM-Karte](#) ein.
4. Befolgen Sie die Anweisungen unter [Nach der Arbeit an Komponenten im Inneren des Computers](#).

Speichermodul

Entfernen der Speichermodule

Voraussetzungen

1. Befolgen Sie die Anweisungen im Abschnitt [Vor der Arbeit an Komponenten im Inneren des Computers](#).
2. Rufen Sie den [Servicemodus](#) auf.
3. Entfernen Sie die [SIM-Karte](#).
4. Entfernen Sie die [microSD-Karte](#).
5. Entfernen Sie die [Bodenabdeckung](#).

Info über diese Aufgabe

Die nachfolgenden Abbildungen zeigen die Position der Speichermodule und stellen das Verfahren zum Entfernen bildlich dar.

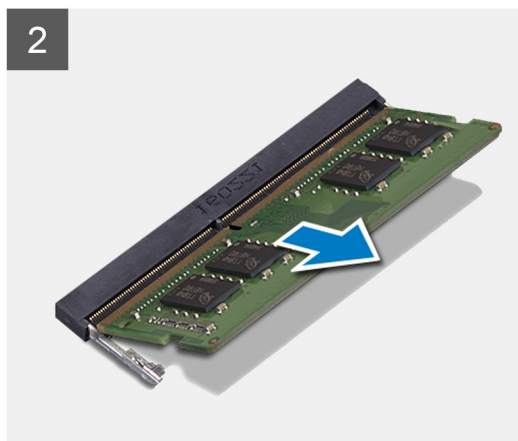
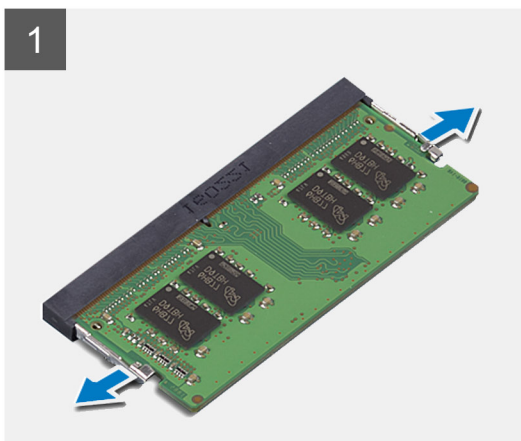
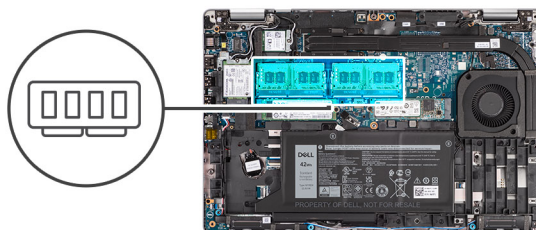

Schritte

1. Drücken Sie die Sicherungsklammern des Speichermodulsteckplatzes mit den Fingerspitzen auseinander, bis das Speichermodul herauspringt.
2. Schieben Sie das Speichermodul aus dem Speichermodulsteckplatz.

ANMERKUNG: Wiederholen Sie die Schritte 1 und 2, wenn zwei Speichermodule vorhanden sind.

Einsetzen der Speichermodule

Voraussetzungen

Wenn Sie eine Komponente austauschen, muss die vorhandene Komponente entfernt werden, bevor Sie das Installationsverfahren durchführen.

Info über diese Aufgabe

Die nachfolgende Abbildung zeigt die Position der Speichermodule und bietet eine visuelle Darstellung des Installationsverfahrens.

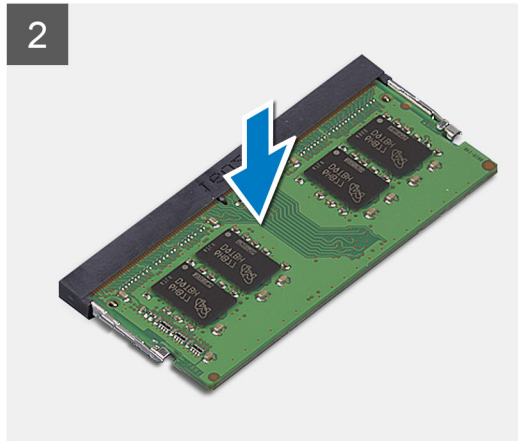
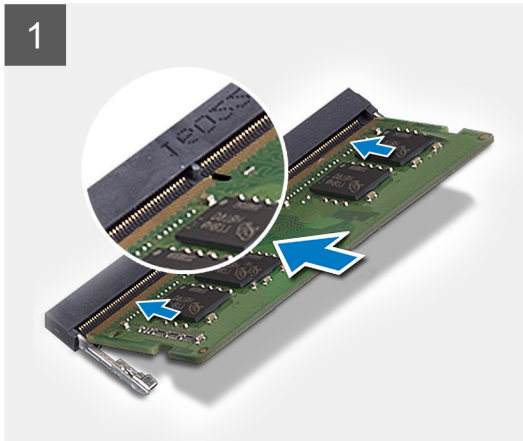
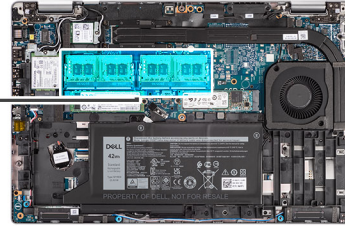
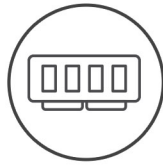

Schritte

1. Richten Sie die Kerbe am Speichermodul an der Halterung des Speichermodulsteckplatzes aus.
2. Schieben Sie das Speichermodul fest und schräg in den Steckplatz und drücken Sie es nach unten, bis es mit einem Klicken einrastet.

i ANMERKUNG: Wenn kein Klicken zu vernehmen ist, entfernen Sie das Speichermodul und installieren Sie es erneut.

Nächste Schritte

1. Bringen Sie die [Bodenabdeckung](#) an.
2. Setzen Sie die [microSD-Karte](#) ein.
3. Setzen Sie die [SIM-Karte](#) ein.
4. Befolgen Sie die Anweisungen unter [Nach der Arbeit an Komponenten im Inneren des Computers](#).

Batterie

Warnhinweise für den wiederaufladbaren Lithium-Ionen-Akku

⚠ VORSICHT:

- Seien Sie vorsichtig beim Umgang mit wiederaufladbaren Lithium-Ionen-Akkus.
- Entladen Sie die Batterie vollständig, bevor Sie sie entfernen. Trennen Sie den Wechselstromnetzadapter vom System und betreiben Sie den Computer ausschließlich im Batteriebetrieb – die Batterie ist vollständig entladen, wenn der Computer nicht mehr angeht, wenn der Netzschalter gedrückt wird.
- Üben Sie keinen Druck auf den Akku aus, lassen Sie ihn nicht fallen, beschädigen Sie ihn nicht und führen Sie keine Fremdkörper ein.
- Setzen Sie den Akku keinen hohen Temperaturen aus und bauen Sie Akkus und Akkuzellen nicht auseinander.
- Üben Sie keinen Druck auf die Oberfläche des Akkus aus.
- Biegen Sie den Akku nicht.
- Verwenden Sie keine Werkzeuge, um die Batterie herauszuhebeln.

- Um versehentliche Durchstiche oder Beschädigungen des Akkus und anderer Komponenten zu vermeiden, stellen Sie sicher, dass während der Wartung dieses Produkts keine Schrauben verloren gehen oder verlegt werden.
- Wenn sich eine Batterie aufbläht und in Ihrem Computer stecken bleibt, versuchen Sie nicht, sie zu lösen, da das Durchstechen, Biegen oder Zerdrücken einer Lithium-Ionen-Batterie gefährlich sein kann. Wenden Sie sich in einem solchen Fall an den technischen Support von Dell. Weitere Informationen finden Sie unter „[Support kontaktieren](#)“ auf der [Dell Support-Seite](#).
- Erwerben Sie ausschließlich Original-Akkus über die [Dell Website](#) oder bei autorisierten Dell Partnern und Resellern.
- Geschwollene Akkus dürfen nicht verwendet werden und sollten ausgetauscht und fachgerecht entsorgt werden. Richtlinien zur Handhabung und zum Austausch von aufgeblähten, wiederaufladbaren Lithium-Ionen-Akkus finden Sie unter [Umgang mit aufgeblähten, wiederaufladbaren Lithium-Ionen-Akkus](#).

Entfernen der 3-Zellen-Batterie

Voraussetzungen

1. Befolgen Sie die Anweisungen unter [Vor der Arbeit an Komponenten im Inneren des Computers](#).
2. Rufen Sie den [Servicemodus](#) auf.
3. Entfernen Sie die [SIM-Karte](#).
4. Entfernen Sie die [microSD-Karte](#).
5. Entfernen Sie die [Bodenabdeckung](#).

i ANMERKUNG: Wenn die Batterie für die Wartung von der Hauptplatine getrennt wurde, gibt es eine Verzögerung während des Systemstarts, da das System einen RTC-Batterie-Reset durchläuft.

Info über diese Aufgabe

Die nachfolgenden Abbildungen zeigen die Position der 3-Zellen-Batterie und bieten eine visuelle Darstellung des Verfahrens zum Entfernen.



2x
M2x4

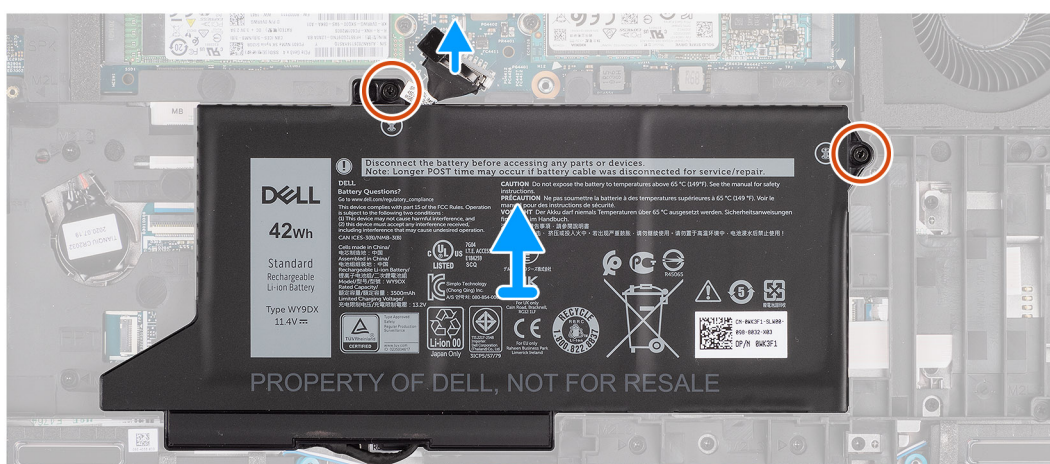
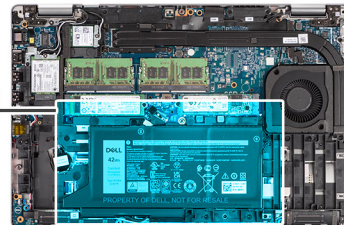
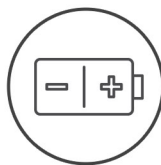

Schritte

1. Trennen Sie das Batteriekabel von der Systemplatine, falls nicht bereits geschehen.
2. Entfernen Sie die zwei Schrauben (M2x4), mit denen die Batterie an der Handballenstützen-Baugruppe und der Tastaturbaugruppe befestigt ist.

3. Heben Sie die Batterie von der Handballenstützen-Baugruppe und der Tastaturbaugruppe ab.

Einbauen der 3-Zellen-Batterie

Voraussetzungen

Wenn Sie eine Komponente austauschen, muss die vorhandene Komponente entfernt werden, bevor Sie das Installationsverfahren durchführen.

Info über diese Aufgabe

Die folgende Abbildung zeigt die Position des 3-Zellen-Akkus und stellt das Installationsverfahren bildlich dar.

ANMERKUNG: Wenn die Batterie für die Wartung von der Hauptplatine getrennt wurde, gibt es eine Verzögerung während des Systemstarts, da das System einen RTC-Batterie-Reset durchläuft.



2x
M2x4

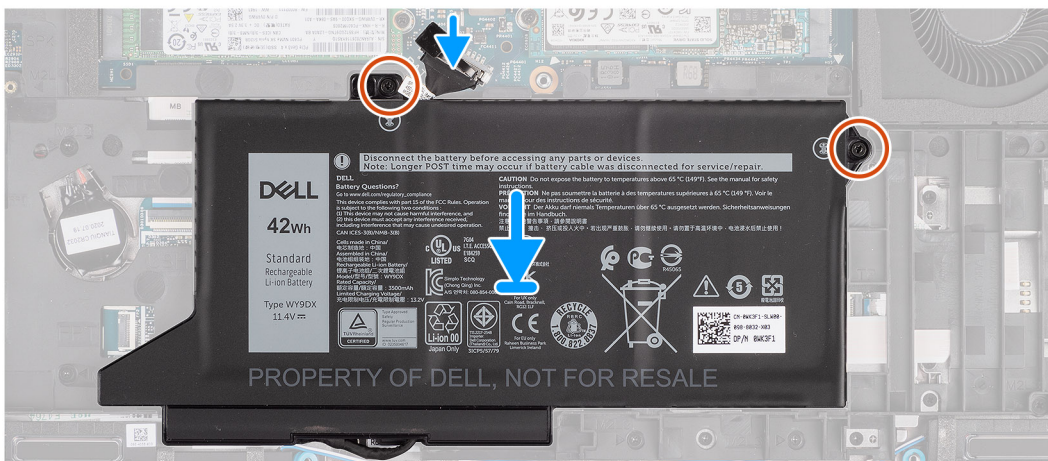
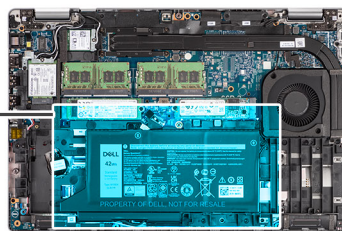
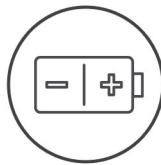

Schritte

1. Richten Sie die Batterie aus und setzen Sie sie auf der linken Seite des Computers ein.
2. Bringen Sie die beiden Schrauben (M2x4) zur Befestigung der Batterie an der Handballenstützen-Baugruppe und der Tastaturbaugruppe wieder an.
3. Verbinden Sie das Akkukabel mit der Hauptplatine.

Nächste Schritte

1. Bringen Sie die [Bodenabdeckung](#) an.
2. Setzen Sie die [microSD-Karte](#) ein.
3. Installieren Sie die [SIM-Karte](#).
4. Befolgen Sie die Anweisungen unter [Nach der Arbeit an Komponenten im Inneren des Computers](#).

Entfernen des 4-Zellen-Akkus

Voraussetzungen

1. Befolgen Sie die Anweisungen unter [Vor der Arbeit an Komponenten im Inneren des Computers](#).

2. Rufen Sie den [Servicemodus](#) auf.
3. Entfernen Sie die [SIM-Karte](#).
4. Entfernen Sie die [microSD-Karte](#).
5. Entfernen Sie die [Bodenabdeckung](#).

ANMERKUNG: Wenn die Batterie für die Wartung von der Hauptplatine getrennt wurde, gibt es eine Verzögerung während des Systemstarts, da das System einen RTC-Batterie-Reset durchläuft.

Info über diese Aufgabe

Die nachfolgenden Abbildungen zeigen die Position des Akkus und stellen das Verfahren zum Entfernen bildlich dar.

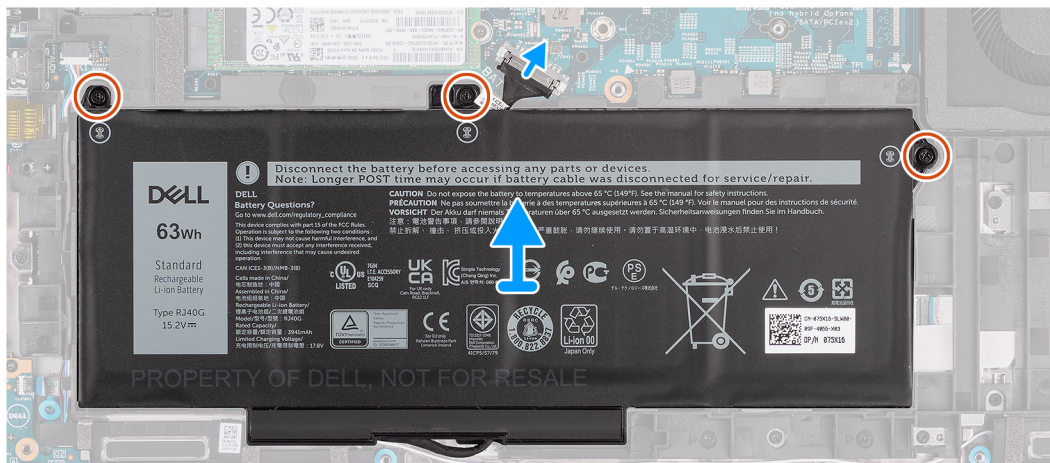
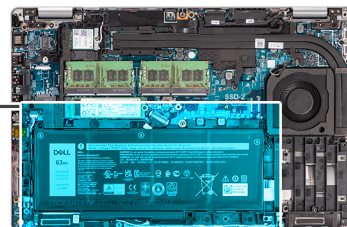
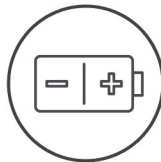

Schritte

1. Trennen Sie das Batteriekabel von der Systemplatine, falls nicht bereits geschehen.
2. Entfernen Sie die drei Schrauben (M2x4), mit denen die Batterie an der Handballenstützen-Baugruppe und der Tastaturbaugruppe befestigt ist.
3. Heben Sie die Batterie von der Handballenstützen-Baugruppe und der Tastaturbaugruppe ab.

Einsetzen des 4-Zellen-Akkus

Voraussetzungen

Wenn Sie eine Komponente austauschen, muss die vorhandene Komponente entfernt werden, bevor Sie das Installationsverfahren durchführen.

Info über diese Aufgabe

Die folgende Abbildung zeigt die Position des 4-Zellen-Akkus und stellt das Installationsverfahren bildlich dar.

ANMERKUNG: Wenn die Batterie für die Wartung von der Hauptplatine getrennt wurde, gibt es eine Verzögerung während des Systemstarts, da das System einen RTC-Batterie-Reset durchläuft.



3x
M2x4

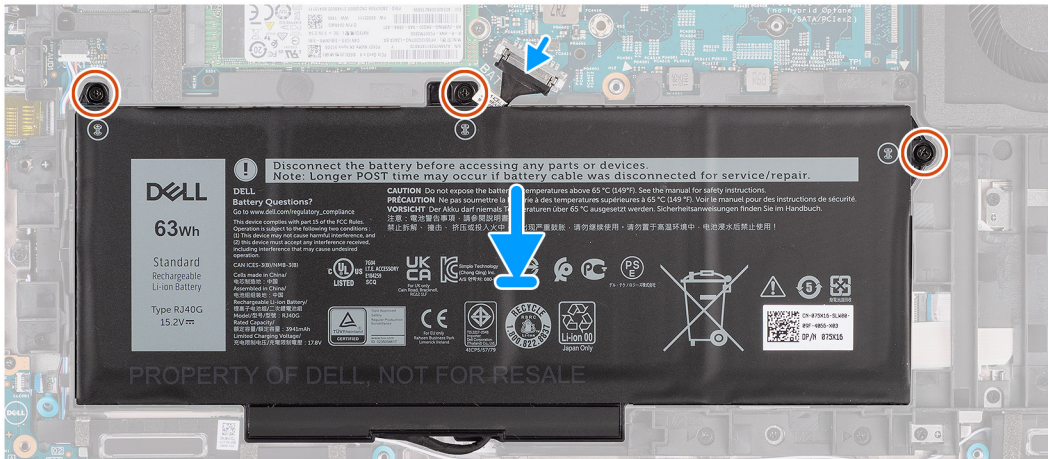
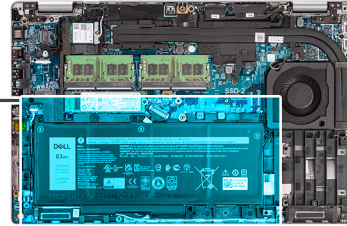
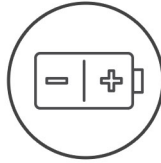

Schritte

1. Richten Sie die Batterie aus und setzen Sie sie auf der linken Seite des Computers ein.
2. Bringen Sie die drei Schrauben (M2x4) zur Befestigung der Batterie an der Handballenstützen-Baugruppe und der Tastaturbaugruppe wieder an.
3. Verbinden Sie das Akkukabel mit der Hauptplatine.

Nächste Schritte

1. Bringen Sie die [Bodenabdeckung](#) an.
2. Setzen Sie die [microSD-Karte](#) ein.
3. Installieren Sie die [SIM-Karte](#).
4. Befolgen Sie die Anweisungen unter [Nach der Arbeit an Komponenten im Inneren des Computers](#).

Akkukabel

ANMERKUNG: Das Entfernen und Austauschen des Akkukabels erfolgt für 3-Zellen- und 4-Zellen-Akkus gleich.

Entfernen des Akkukabels

Voraussetzungen

1. Befolgen Sie die Anweisungen unter [Vor der Arbeit an Komponenten im Inneren des Computers](#).
2. Rufen Sie den [Servicemodus](#) auf.
3. Entfernen Sie die [SIM-Karte](#).
4. Entfernen Sie die [microSD-Karte](#).
5. Entfernen Sie die [Bodenabdeckung](#).
6. Entfernen Sie die [Batterie](#).

ANMERKUNG: Wenn die Batterie für die Wartung von der Hauptplatine getrennt wurde, gibt es eine Verzögerung während des Systemstarts, da das System einen RTC-Batterie-Reset durchläuft.

Info über diese Aufgabe

Die nachfolgenden Abbildungen zeigen die Position des Akkukabels und stellen das Verfahren zum Entfernen bildlich dar.

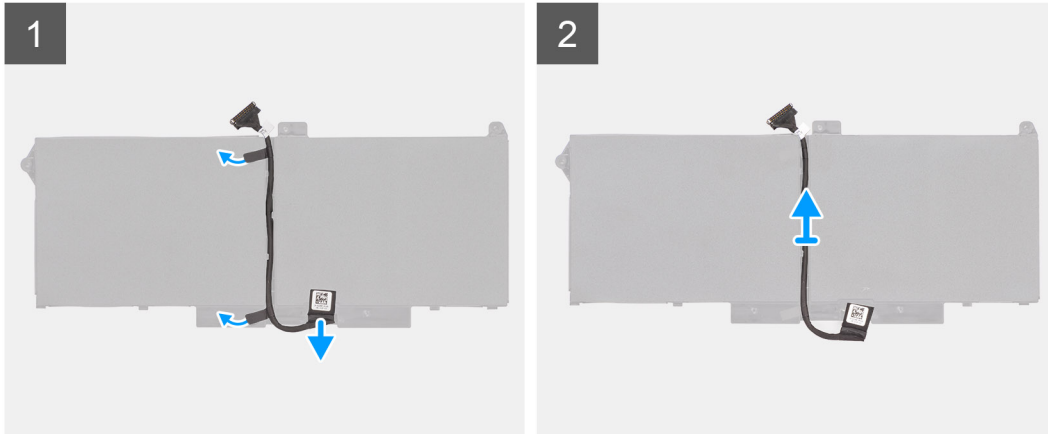

Schritte

1. Drehen Sie den Akku um und lösen Sie das Akkukabel aus den Kabelführungen auf dem Akku.
2. Trennen Sie das Akkukabel vom entsprechenden Anschluss auf dem Akku.
3. Heben Sie das Akkukabel vom Akku ab.

Einsetzen des Akkukabels

Voraussetzungen

Wenn Sie eine Komponente austauschen, muss die vorhandene Komponente entfernt werden, bevor Sie das Installationsverfahren durchführen.

Info über diese Aufgabe

Die folgende Abbildung zeigt die Position des Akkukabels und stellt das Verfahren zum Einsetzen bildlich dar.

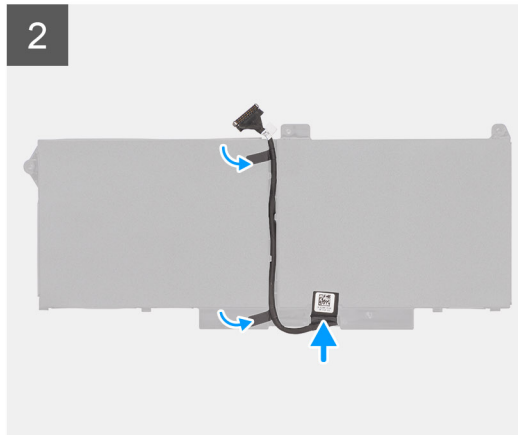
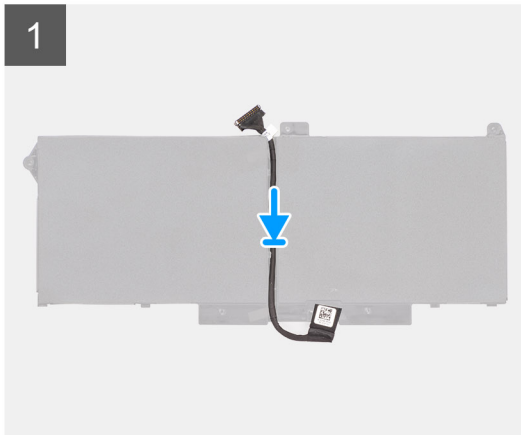

Schritte

1. Platzieren Sie das Akkukabel korrekt ausgerichtet auf dem Akku.
2. Führen Sie das Akkukabel durch die Kabelführungen am Akku.
3. Verbinden Sie das Akkukabel mit dem Anschluss am Akku.

Nächste Schritte

1. Bauen Sie die [Batterie](#) ein.
2. Bringen Sie die [Bodenabdeckung](#) an.
3. Setzen Sie die [microSD-Karte](#) ein.
4. Installieren Sie die [SIM-Karte](#).
5. Befolgen Sie die Anweisungen unter [Nach der Arbeit an Komponenten im Inneren des Computers](#).

Innerer Montagerahmen

Entfernen des inneren Montagerahmens

Voraussetzungen

1. Befolgen Sie die Anweisungen unter [Vor der Arbeit an Komponenten im Inneren des Computers](#).
2. Rufen Sie den [Servicemodus](#) auf.
3. Entfernen Sie die [SIM-Karte](#).
4. Entfernen Sie die [microSD-Karte](#).
5. Entfernen Sie die [Bodenabdeckung](#).
6. Entfernen Sie die [WLAN-Karte](#).
7. Entfernen Sie die [WWAN-Karte](#).
8. Entfernen Sie die [Batterie](#).

Info über diese Aufgabe

Die folgende Abbildung zeigt die Position des inneren Montagerahmens und stellt das Verfahren zum Entfernen bildlich dar.



12x
M2x3

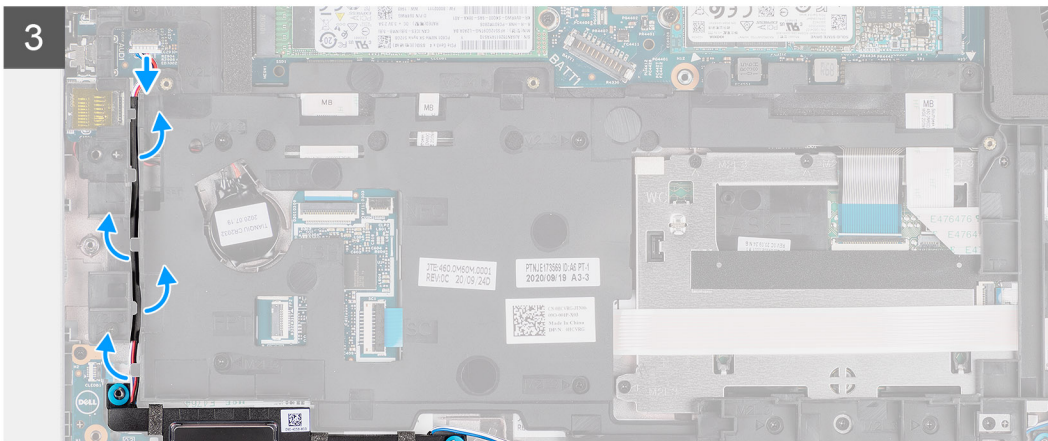
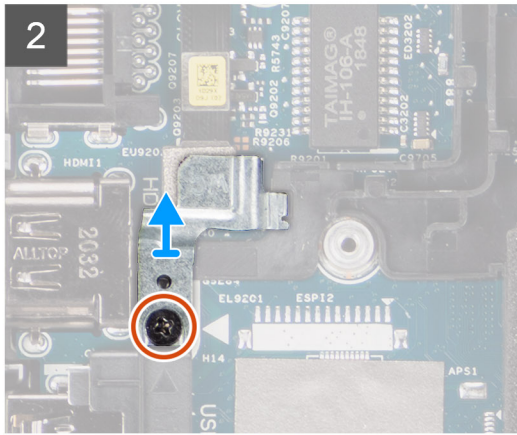
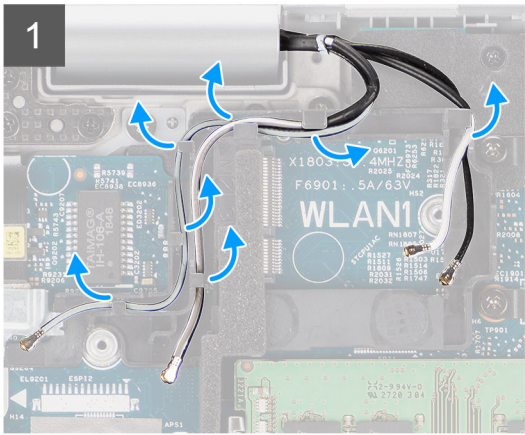
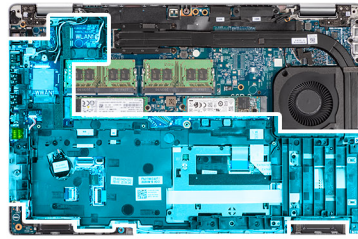

4

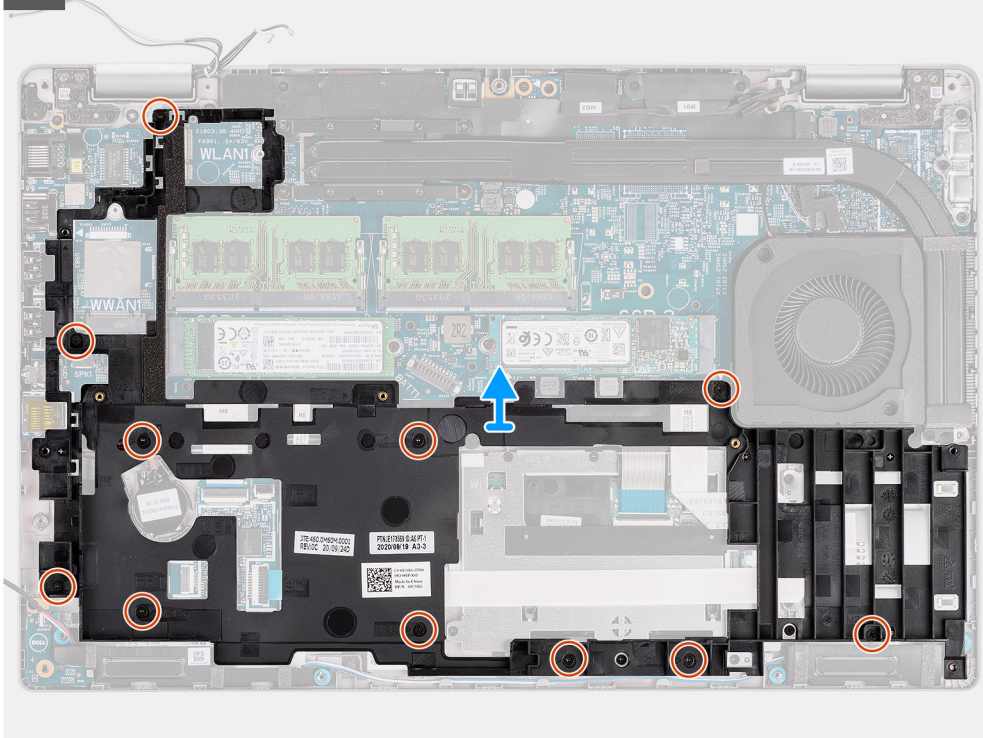

Schritte

1. Lösen Sie die Antennenkabel aus den Kabelführungen auf dem inneren Montagerahmen.
2. Entfernen Sie die Schraube (M2x3), mit der die Halterung des Fingerabdrucklesers am inneren Montagerahmen befestigt ist.
3. Trennen Sie das Lautsprecherkabel vom Anschluss auf der Hauptplatine und entfernen Sie das Lautsprecherkabel aus den Kabelführungen am inneren Montagerahmen.
4. Entfernen Sie die elf Schrauben (M2x3), mit denen der innere Montagerahmen an der Hauptplatine und der Handauflagenbaugruppe befestigt ist.
5. Heben Sie den inneren Montagerahmen von der Hauptplatine und der Handauflagenbaugruppe ab.

Installieren des inneren Montagerahmens

Voraussetzungen

Wenn Sie eine Komponente austauschen, muss die vorhandene Komponente entfernt werden, bevor Sie das Installationsverfahren durchführen.

Info über diese Aufgabe

Die folgende Abbildung zeigt die Position des inneren Montagerahmens und stellt das Verfahren zum Einbauen bildlich dar.



12x
M2x3

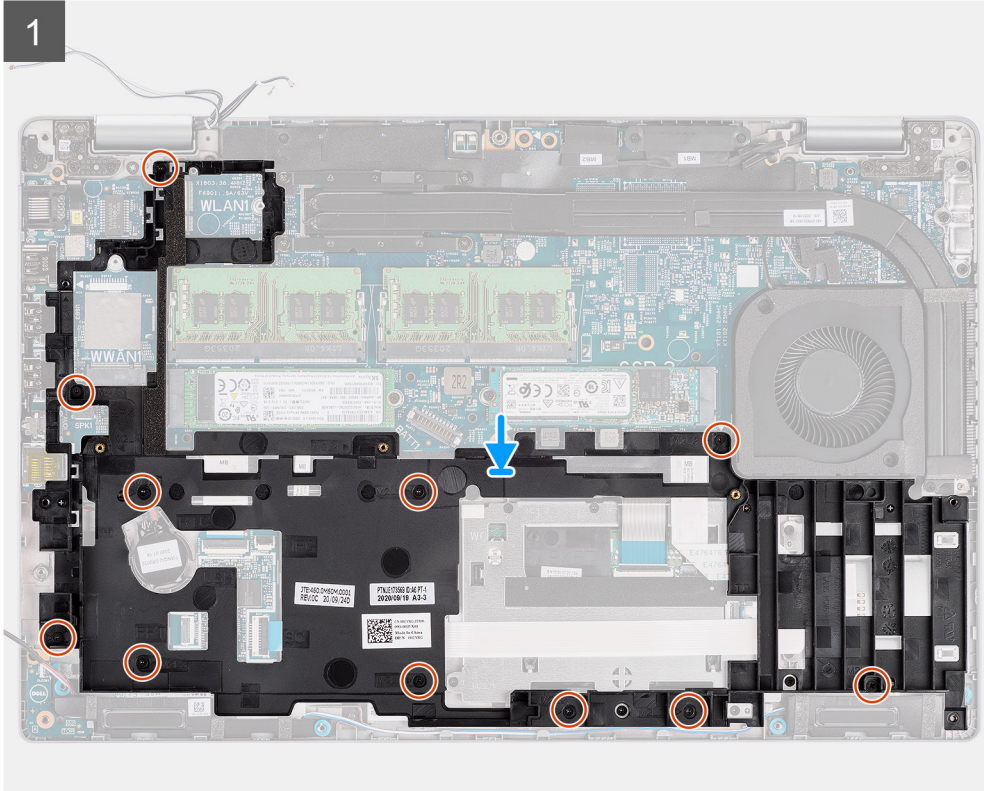
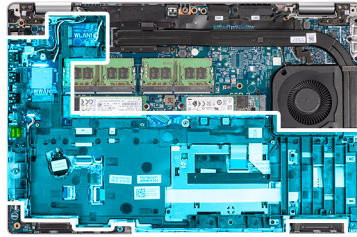

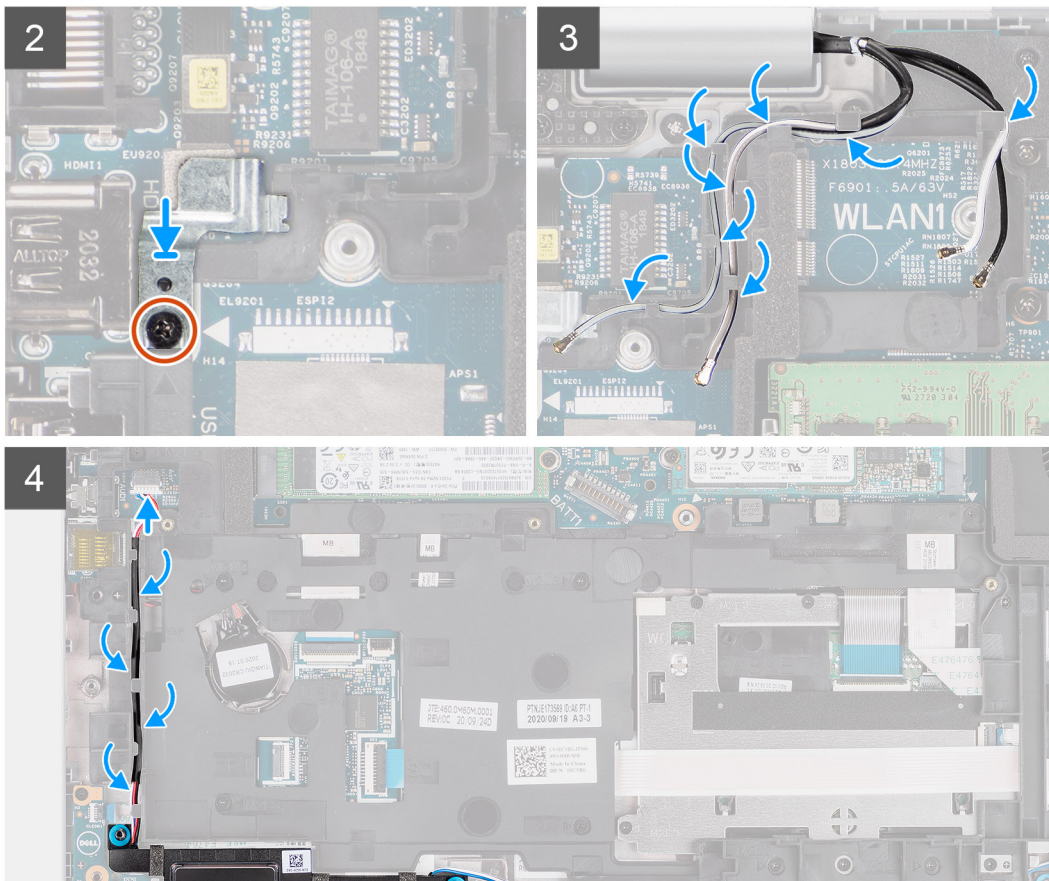

Schritte

1. Richten Sie die Schraubenbohrungen des inneren Montagerahmens an denen der Hauptplatine und der Handauflagenbaugruppe aus.

ANMERKUNG: Stellen Sie sicher, dass die Lasche in der oberen linken Ecke des inneren Montagerahmens unterhalb der Lasche an der Handauflagenbaugruppe installiert ist.
2. Setzen Sie die elf Schrauben (M2x3) wieder ein, mit denen der innere Montagerahmen an der Hauptplatine und der Handauflagenbaugruppe befestigt wird.
3. Platzieren Sie die Halterung für den Fingerabdruckleser auf dem inneren Montagerahmen.
4. Bringen Sie die Schraube (M2x3) zur Befestigung der Halterung des Fingerabdrucklesers am inneren Montagerahmen wieder an.
5. Führen Sie das Antennenkabel durch die Kabelführung am inneren Montagerahmen.
6. Führen Sie das Lautsprecherkabel durch die Kabelführungen am inneren Montagerahmen und schließen Sie das Lautsprecherkabel an den Anschluss auf der Hauptplatine an.

Nächste Schritte

1. Bauen Sie die [Batterie](#) ein.
2. Setzen Sie die [WWAN-Karte](#) ein.
3. Setzen Sie die [WLAN-Karte](#) ein.
4. Bringen Sie die [Bodenabdeckung](#) an.
5. Setzen Sie die [microSD-Karte](#) ein.
6. Setzen Sie die [SIM-Karte](#) ein.
7. Befolgen Sie die Anweisungen unter [Nach der Arbeit an Komponenten im Inneren des Computers](#).

LED-Platine

Entfernen der LED-Platine

Voraussetzungen

1. Befolgen Sie die Anweisungen unter [Vor der Arbeit an Komponenten im Inneren des Computers](#).
2. Rufen Sie den [Servicemodus](#) auf.
3. Entfernen Sie die [SIM-Karte](#).
4. Entfernen Sie die [microSD-Karte](#).
5. Entfernen Sie die [Bodenabdeckung](#).
6. Entfernen Sie die [WLAN-Karte](#).
7. Entfernen Sie die [WWAN-Karte](#).
8. Entfernen Sie die [Batterie](#).
9. Entfernen Sie den [inneren Montagerahmen](#).

Info über diese Aufgabe

Die nachfolgende Abbildung zeigt die Position der LED-Platine und bietet eine visuelle Darstellung des Verfahrens zum Entfernen.



1x
M2x3

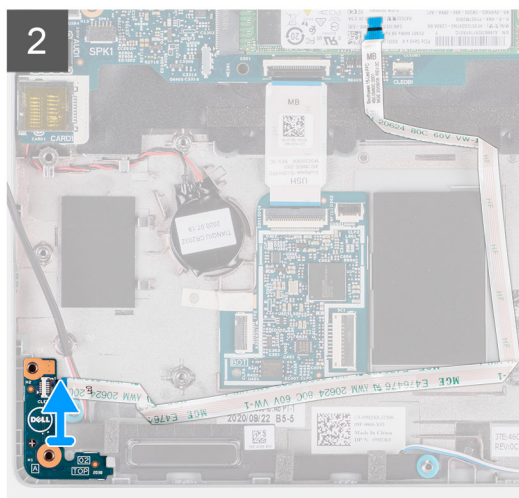
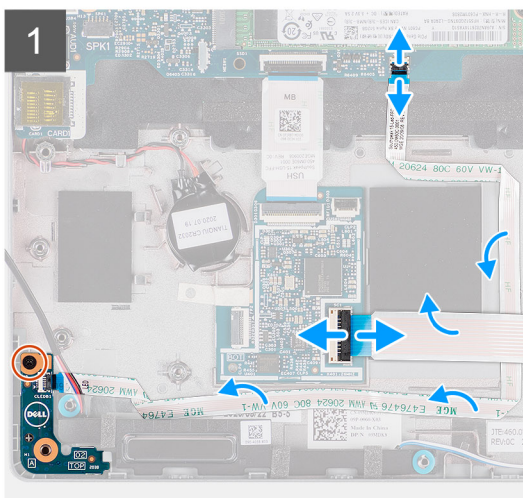
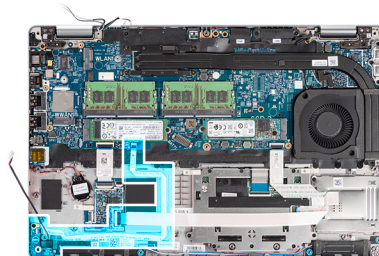

Schritte

1. Öffnen Sie den Riegel und trennen Sie das Kabel des Smartcardlesegeräts vom Anschluss auf der USH-Zusatzplatine.
2. Entfernen Sie das Kabel des Smartcardlesegeräts von der USH-Zusatzplatine.
3. Trennen Sie das LED-Platinenkabel vom Anschluss auf der Hauptplatine.
4. Entfernen Sie die einzelne Schraube (M2x3), mit der die LED-Platine an der Handballenstützen-Baugruppe befestigt ist.
5. Heben Sie die LED-Platine von der Handballenstützen-Baugruppe ab.

Einbauen der LED-Platine

Voraussetzungen

Wenn Sie eine Komponente austauschen, muss die vorhandene Komponente entfernt werden, bevor Sie das Installationsverfahren durchführen.

Info über diese Aufgabe

Die nachfolgende Abbildung zeigt die Position der LED-Platine und bietet eine visuelle Darstellung des Installationsverfahrens.



1x
M2x3

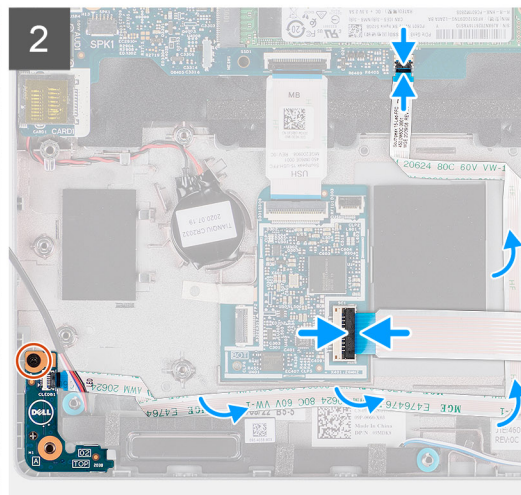
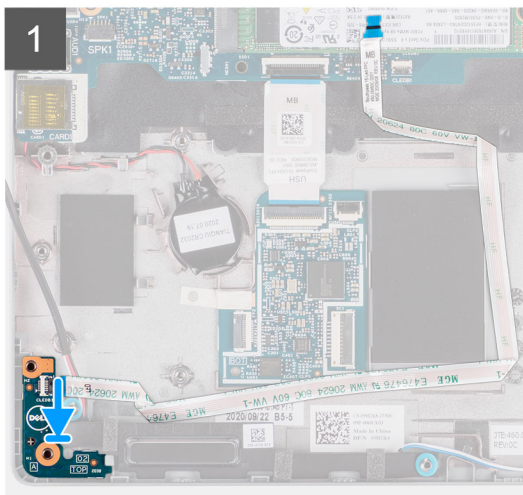
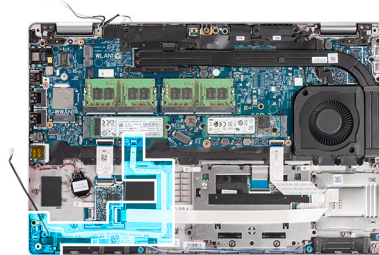

Schritte

1. Richten Sie die Schraubenbohrung der LED-Platine an der Schraubenbohrung der Handballenstützen-Baugruppe aus.
2. Bringen Sie die einzelne Schraube (M2x3) wieder an, mit der die LED-Platine an der Handballenstützen-Baugruppe befestigt wird.
3. Verlegen Sie das LED-Platinenkabel und verbinden Sie es mit dem Anschluss auf der Hauptplatine.
4. Verlegen Sie das Kabel des Smartcardlesegeräts auf der Handballenstützen-Baugruppe.
5. Schließen Sie das Kabel des Smartcardlesegeräts an den Anschluss auf der USH-Zusatzplatine an und schließen Sie den Riegel.

Nächste Schritte

1. Installieren Sie den [inneren Montagerahmen](#).
2. Bauen Sie die [Batterie](#) ein.
3. Setzen Sie die [WWAN-Karte](#) ein.
4. Setzen Sie die [WLAN-Karte](#) ein.
5. Bringen Sie die [Bodenabdeckung](#) an.
6. Setzen Sie die [microSD-Karte](#) ein.
7. Setzen Sie die [SIM-Karte](#) ein.
8. Befolgen Sie die Anweisungen unter [Nach der Arbeit an Komponenten im Inneren des Computers](#).

Systemlüfter

Entfernen des Systemlüfters

Voraussetzungen

1. Befolgen Sie die Anweisungen unter [Vor der Arbeit an Komponenten im Inneren des Computers](#).
2. Entfernen Sie die [SIM-Karte](#).
3. Entfernen Sie die [microSD-Karte](#).
4. Entfernen Sie die [Bodenabdeckung](#).
5. Entfernen Sie die [Batterie](#).

Info über diese Aufgabe

Die nachfolgenden Abbildungen zeigen die Position des Systemlüfters und stellen das Verfahren zum Entfernen bildlich dar.

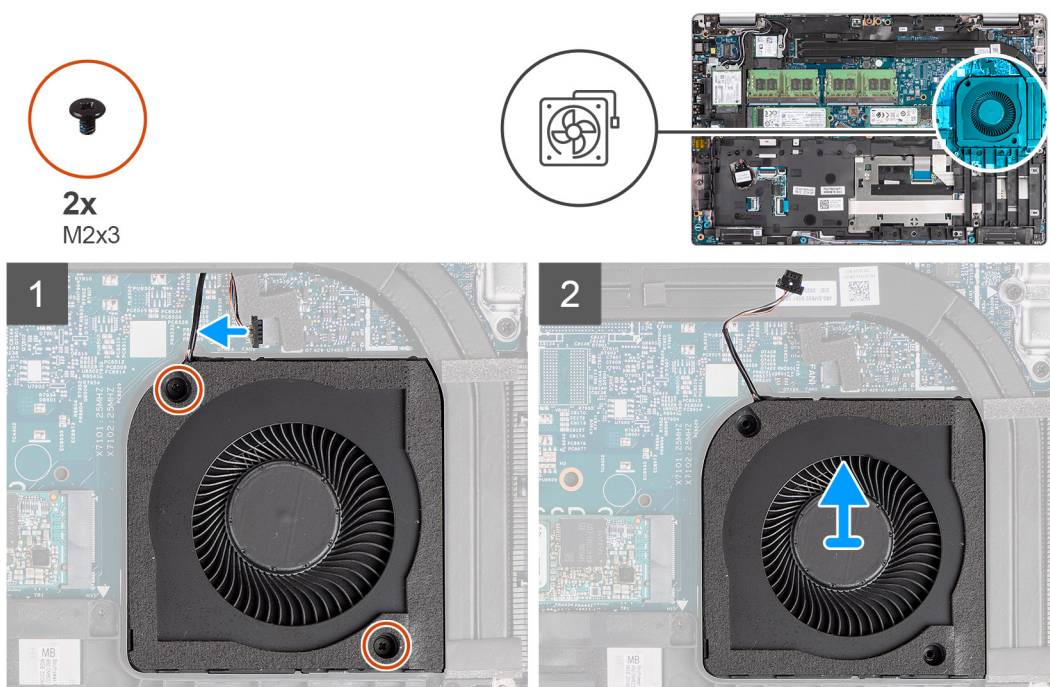

Schritte

⚠ VORSICHT: Achten Sie darauf, dass Sie während des Austauschs nicht den Schaumstoff am Lüfter beschädigen. Eine Beschädigung des Schaumstoffs verringert die Effektivität der Wärmeverteilung.

1. Trennen Sie das Systemlüfterkabel von der Systemplatine.
2. Entfernen Sie die zwei Schrauben (M2x3), mit denen der Systemlüfter an der Handauflagenbaugruppe befestigt ist.
3. Heben Sie den Systemlüfter zusammen mit seinem Kabel aus der Handauflagenbaugruppe heraus.

Einbauen des Systemlüfters

Voraussetzungen

Wenn Sie eine Komponente austauschen, muss die vorhandene Komponente entfernt werden, bevor Sie das Installationsverfahren durchführen.

Info über diese Aufgabe

Die folgende Abbildung zeigt die Position des Systemlüfters und stellt das Verfahren zum Einbauen bildlich dar.



2x
M2x3

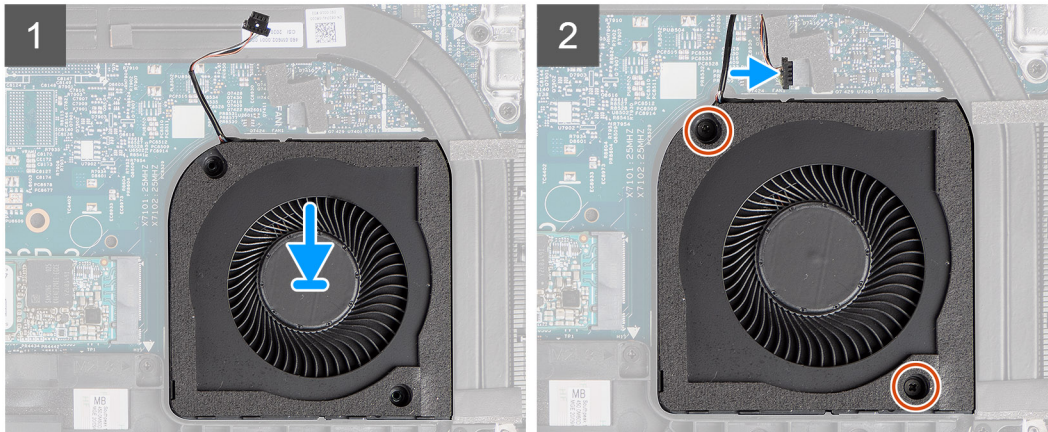
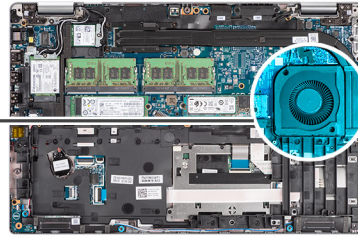
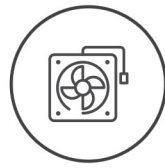

Schritte

1. Richten Sie die Schraubenbohrungen des Systemlüfters an den Schraubenbohrungen der Handauflagenbaugruppe aus.
2. Bringen Sie die zwei Schrauben (M2x3) wieder an, mit denen der Systemlüfter an der Handauflagenbaugruppe befestigt wird.
3. Schließen Sie das Systemlüfterkabel am Anschluss an der Systemplatine an.

Nächste Schritte

1. Bauen Sie die [Batterie](#) ein.
2. Bringen Sie die [Bodenabdeckung](#) an.
3. Setzen Sie die [microSD-Karte](#) ein.
4. Setzen Sie die [SIM-Karte](#) ein.
5. Befolgen Sie die Anweisungen unter [Nach der Arbeit an Komponenten im Inneren des Computers](#).

Kühlkörper

Entfernen des Kühlkörpers (bei Computern mit integrierter Grafikkarte)

Voraussetzungen

1. Befolgen Sie die Anweisungen im Abschnitt [Vor der Arbeit an Komponenten im Inneren des Computers](#).

 **VORSICHT: Der Kühlkörper kann im Normalbetrieb heiß werden. Lassen Sie den Kühlkörper ausreichend abkühlen, bevor Sie ihn berühren.**

2. Entfernen Sie die [SIM-Karte](#).
3. Entfernen Sie die [microSD-Karte](#).
4. Entfernen Sie die [Bodenabdeckung](#).
5. Entfernen Sie die [Batterie](#).

Info über diese Aufgabe

Die folgende Abbildung zeigt die Position des Kühlkörpers und stellt das Verfahren zum Entfernen bildlich dar.

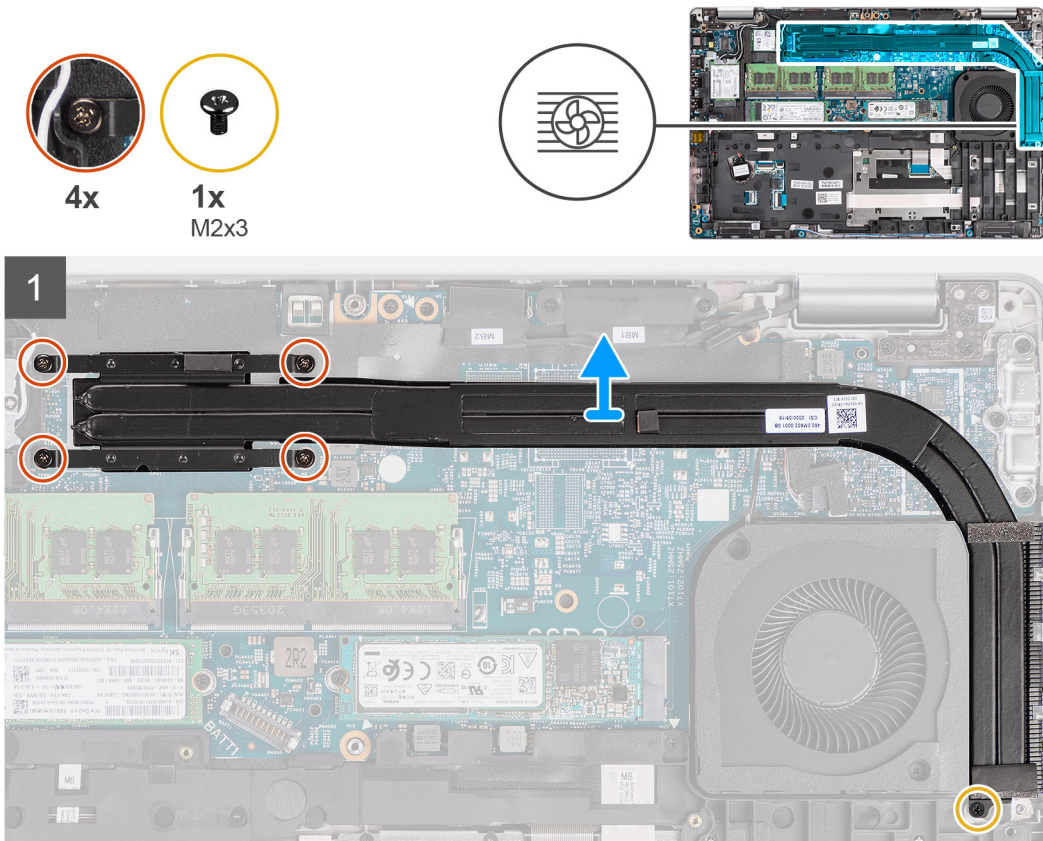

Schritte

1. Entfernen Sie die M2x3-Schraube, mit der der Kühlkörper an der Handauflagenbaugruppe befestigt ist.
2. Lösen Sie die vier unverlierbaren Schrauben, mit denen der Kühlkörper an der Systemplatine befestigt ist.
3. Heben Sie den Kühlkörper von der Systemplatine.

Einbauen des Kühlkörpers (bei Computern mit integrierter Grafikkarte)

Voraussetzungen

Wenn Sie eine Komponente austauschen, muss die vorhandene Komponente entfernt werden, bevor Sie das Installationsverfahren durchführen.

Info über diese Aufgabe

Die nachfolgende Abbildung zeigt die Position des Kühlkörpers und bietet eine visuelle Darstellung des Installationsverfahrens.



4x



1x
M2x3

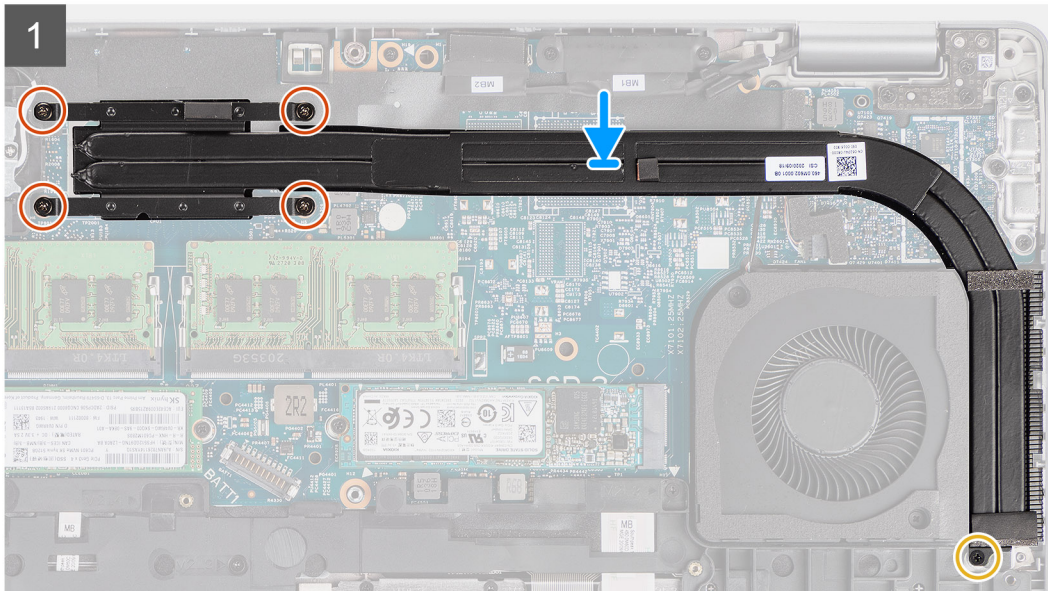
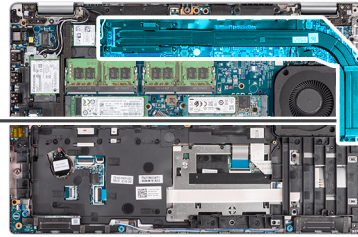

Schritte

1. Richten Sie die Schraubenbohrungen im Kühlkörper an den Schraubenbohrungen auf der Hauptplatine aus.
2. Ziehen Sie die vier unverlierbaren Schrauben zur Befestigung des Kühlkörpers an der Hauptplatine an.
3. Bringen Sie die M2x3-Schraube wieder an, mit der der Kühlkörper an der Handauflagenbaugruppe befestigt wird.

Nächste Schritte

1. Bauen Sie die [Batterie](#) ein.
2. Bringen Sie die [Bodenabdeckung](#) an.
3. Setzen Sie die [microSD-Karte](#) ein.
4. Setzen Sie die [SIM-Karte](#) ein.
5. Befolgen Sie die Anweisungen unter [Nach der Arbeit an Komponenten im Inneren des Computers](#).

Entfernen des Kühlkörpers (bei Computern mit separater Grafikkarte)

Voraussetzungen

1. Befolgen Sie die Anweisungen im Abschnitt [Vor der Arbeit an Komponenten im Inneren des Computers](#).



ANMERKUNG: Der Kühlkörper kann im Normalbetrieb heiß werden. Lassen Sie den Kühlkörper ausreichend abkühlen, bevor Sie ihn berühren.

2. Entfernen Sie die [SIM-Karte](#).
3. Entfernen Sie die [microSD-Karte](#).
4. Entfernen Sie die [Bodenabdeckung](#).
5. Entfernen Sie die [Batterie](#).

Info über diese Aufgabe

Die folgende Abbildung zeigt die Position des Kühlkörpers und stellt das Verfahren zum Entfernen bildlich dar.

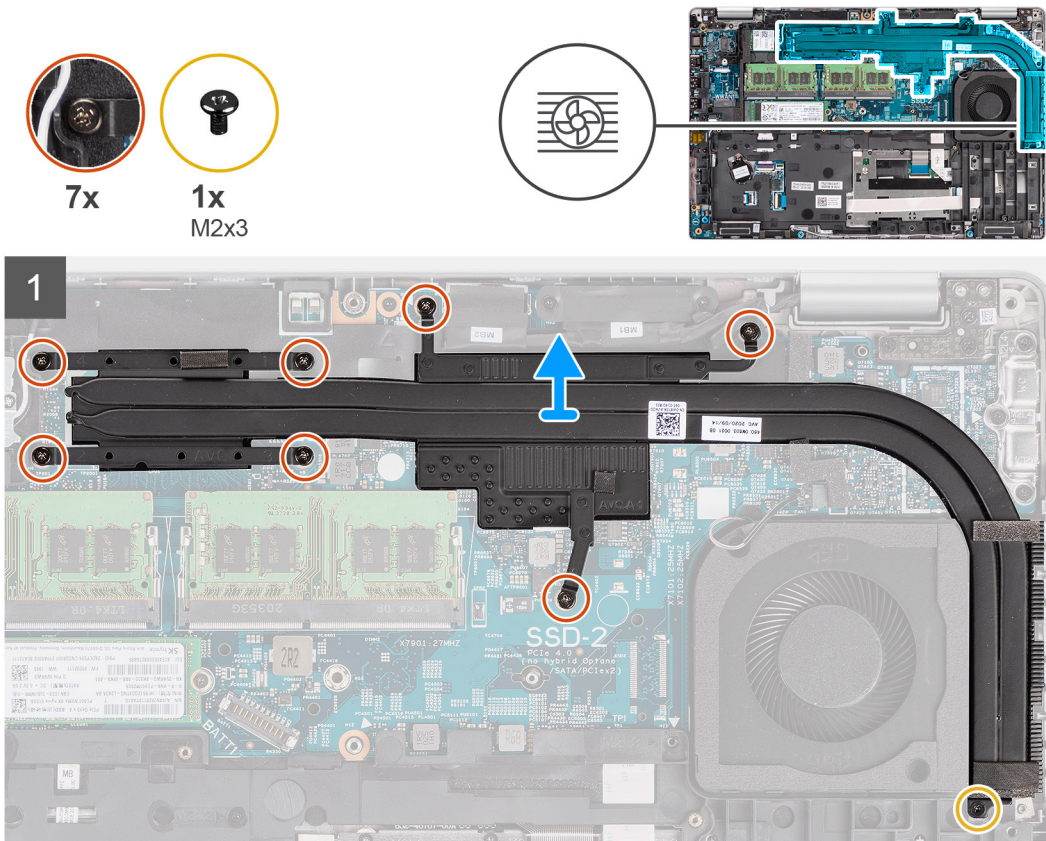

Schritte

1. Entfernen Sie die M2x3-Schraube, mit der der Kühlkörper an der Handauflagenbaugruppe befestigt ist.
2. Lösen Sie die sieben unverlierbaren Schrauben, mit denen der Kühlkörper an der Hauptplatine befestigt ist.
3. Heben Sie den Kühlkörper von der Systemplatine.

Einbauen des Kühlkörpers (bei Computern mit separater Grafikkarte)

Voraussetzungen

Wenn Sie eine Komponente austauschen, muss die vorhandene Komponente entfernt werden, bevor Sie das Installationsverfahren durchführen.

Info über diese Aufgabe

Die nachfolgende Abbildung zeigt die Position des Kühlkörpers und bietet eine visuelle Darstellung des Installationsverfahrens.

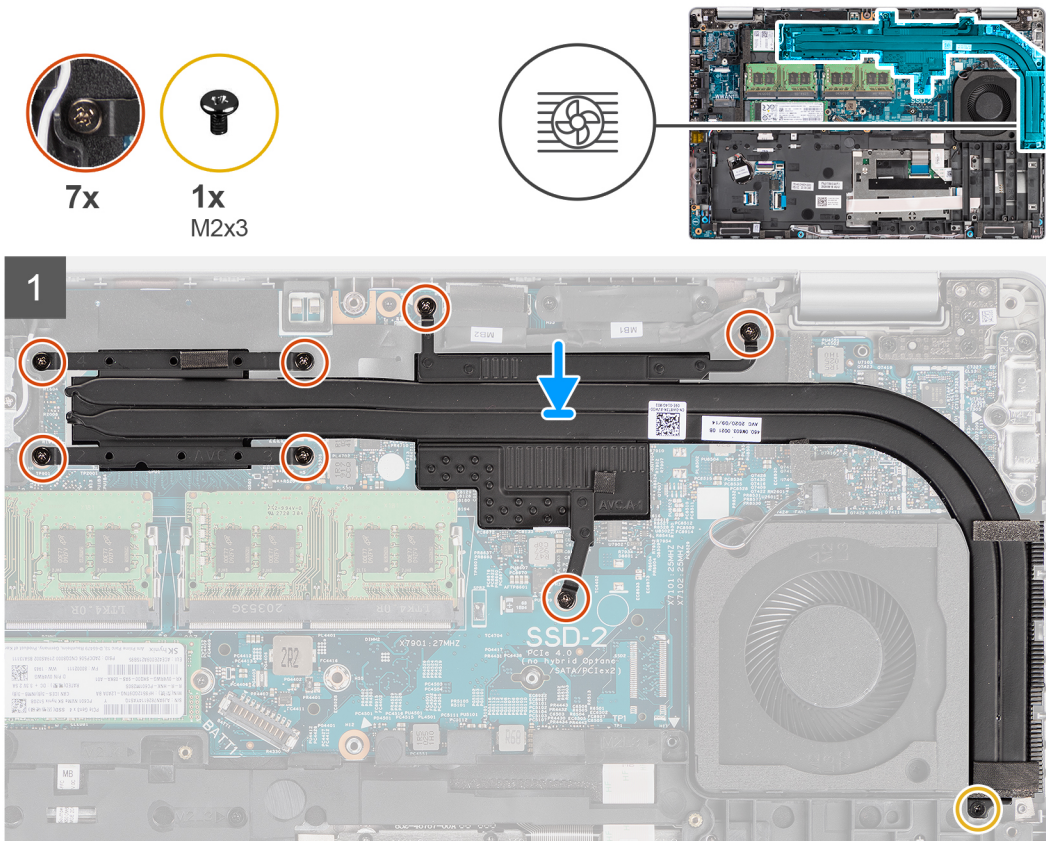

Schritte

1. Richten Sie die Schraubenbohrungen im Kühlkörper an den Schraubenbohrungen auf der Hauptplatine aus.
2. Ziehen Sie die sieben unverlierbaren Schrauben an, mit denen der Kühlkörper an der Hauptplatine befestigt ist.
3. Bringen Sie die M2x3-Schraube wieder an, mit der der Kühlkörper an der Handauflagenbaugruppe befestigt wird.

Nächste Schritte

1. Bauen Sie die [Batterie](#) ein.
2. Bringen Sie die [Bodenabdeckung](#) an.
3. Setzen Sie die [microSD-Karte](#) ein.
4. Setzen Sie die [SIM-Karte](#) ein.
5. Befolgen Sie die Anweisungen unter [Nach der Arbeit an Komponenten im Inneren des Computers](#).

Lautsprecher

Entfernen des Lautsprechers

Voraussetzungen

1. Befolgen Sie die Anweisungen unter [Vor der Arbeit an Komponenten im Inneren des Computers](#).
2. Rufen Sie den [Servicemodus](#) auf.
3. Entfernen Sie die [SIM-Karte](#).
4. Entfernen Sie die [microSD-Karte](#).
5. Entfernen Sie die [Bodenabdeckung](#).
6. Entfernen Sie die [Batterie](#).
7. Entfernen Sie den [inneren Montagerahmen](#).

Info über diese Aufgabe

Die nachfolgenden Abbildungen zeigen die Position des Lautsprechers und stellen das Verfahren zum Entfernen bildlich dar.

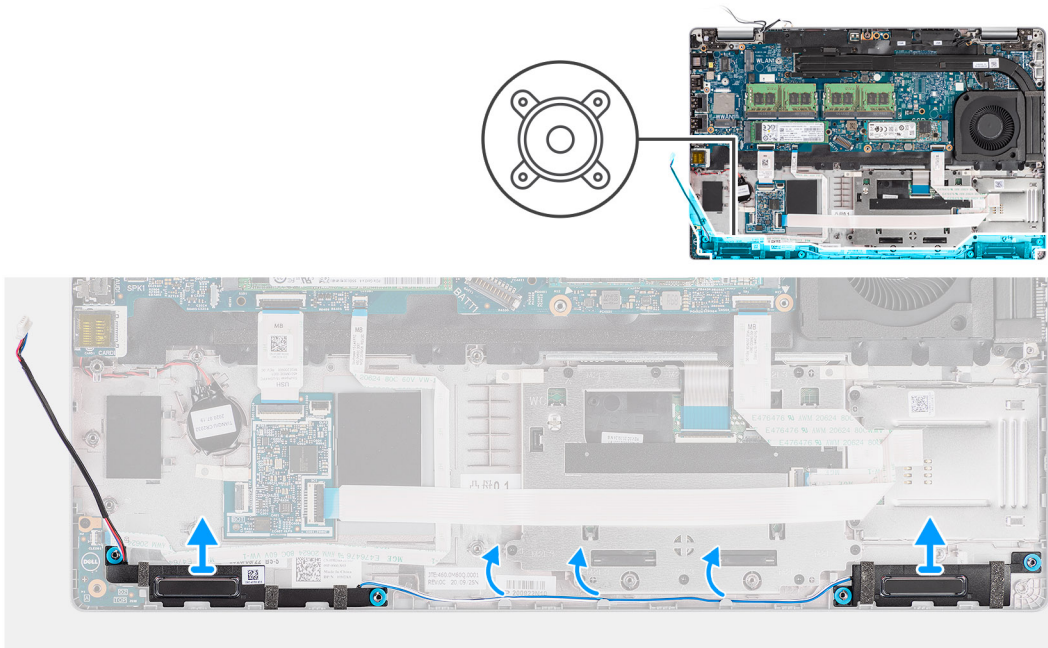

Schritte

1. Entfernen Sie das Lautsprecherkabel aus den Kabelführungen an der Handauflagenbaugruppe.
2. Heben Sie die Lautsprecher zusammen mit dem Kabel aus der Handballenstützenbaugruppe heraus.

Einbauen des Lautsprechers

Voraussetzungen

Wenn Sie eine Komponente austauschen, muss die vorhandene Komponente entfernt werden, bevor Sie das Installationsverfahren durchführen.

Info über diese Aufgabe

Die folgende Abbildung zeigt die Position des Lautsprechers und stellt das Installationsverfahren bildlich dar.

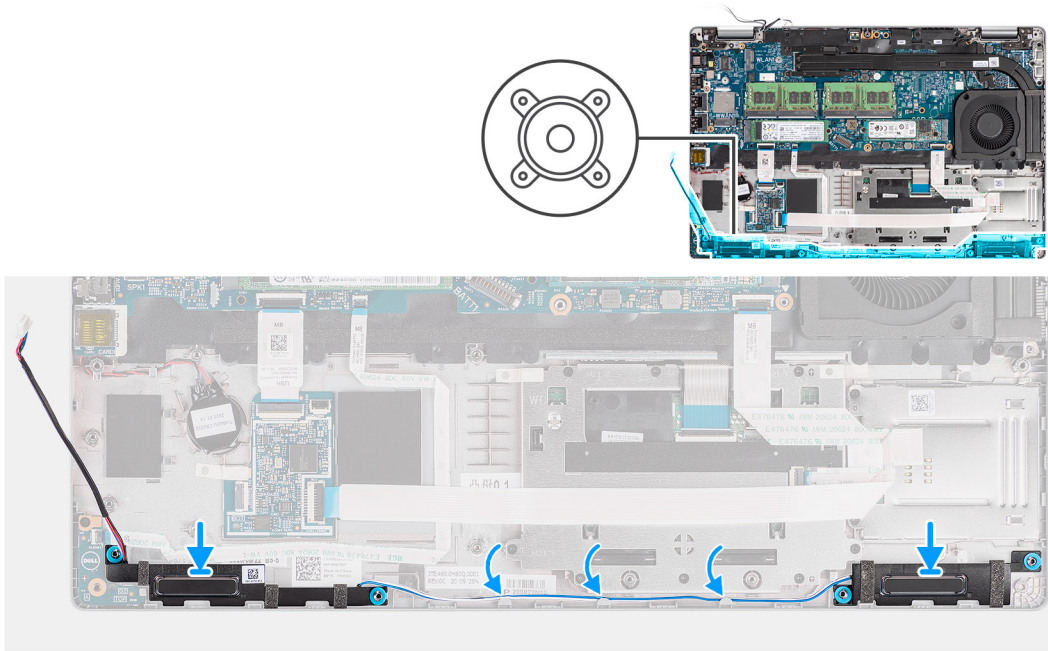

Schritte

1. Setzen Sie die Lautsprecher korrekt ausgerichtet auf die Handauflagenbaugruppe.
2. Führen Sie das Lautsprecherkabel durch die Kabelführung auf der Handauflagenbaugruppe.

Nächste Schritte

1. Installieren Sie den [inneren Montagerahmen](#).
2. Bauen Sie die [Batterie](#) ein.
3. Bringen Sie die [Bodenabdeckung](#) an.
4. Setzen Sie die [microSD-Karte](#) ein.
5. Setzen Sie die [SIM-Karte](#) ein.
6. Befolgen Sie die Anweisungen unter [Nach der Arbeit an Komponenten im Inneren des Computers](#).

Systemplatine

Entfernen der Systemplatine

Voraussetzungen

1. Befolgen Sie die Anweisungen unter [Vor der Arbeit an Komponenten im Inneren des Computers](#).
2. Entfernen Sie die [SIM-Karte](#).
3. Entfernen Sie die [microSD-Karte](#).
4. Entfernen Sie die [Bodenabdeckung](#).
5. Entfernen Sie das [Solid-State-Laufwerk](#).

ANMERKUNG: Gehen Sie wie folgt vor, um die Wärmefalle auf der Schutzfolie zu entfernen, die nur in Systemen mit Intel Pyramid Glacier SSD-Konfiguration verfügbar ist.



1x
M2x4

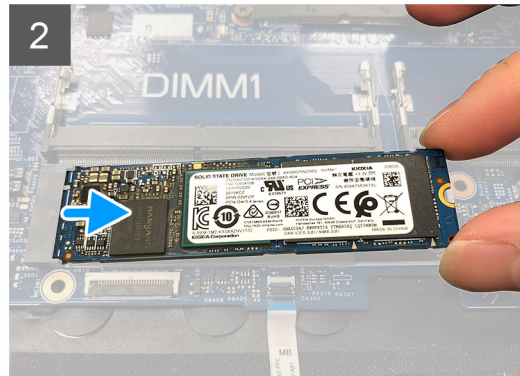
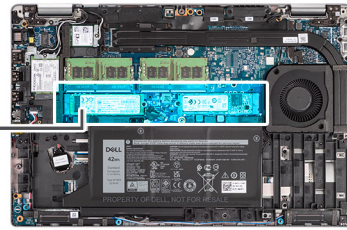

- a. Entfernen Sie die einzelne Schraube (M2x4), mit der das M.2-2280-SSD-Laufwerk an der Hauptplatine befestigt ist.
- b. Schieben Sie das M.2-2280-SSD-Laufwerk aus dem SSD-Steckplatz auf der Hauptplatine und entfernen Sie es.
- c. Lösen und entfernen Sie den Wärmefalle-Mylar-Aufkleber.

6. Entfernen Sie das [Speichermodul](#).
7. Entfernen Sie die [WLAN-Karte](#).
8. Entfernen Sie die [WWAN-Karte](#).
9. Entfernen Sie den [Kühlkörper](#).
10. Entfernen Sie die [Batterie](#).
11. Entfernen Sie den [Systemlüfter](#).
12. Entfernen Sie den [inneren Montagerahmen](#).

Info über diese Aufgabe

Die nachfolgenden Abbildungen zeigen die Position der Systemplatine und bieten eine visuelle Darstellung des Verfahrens zum Entfernen.

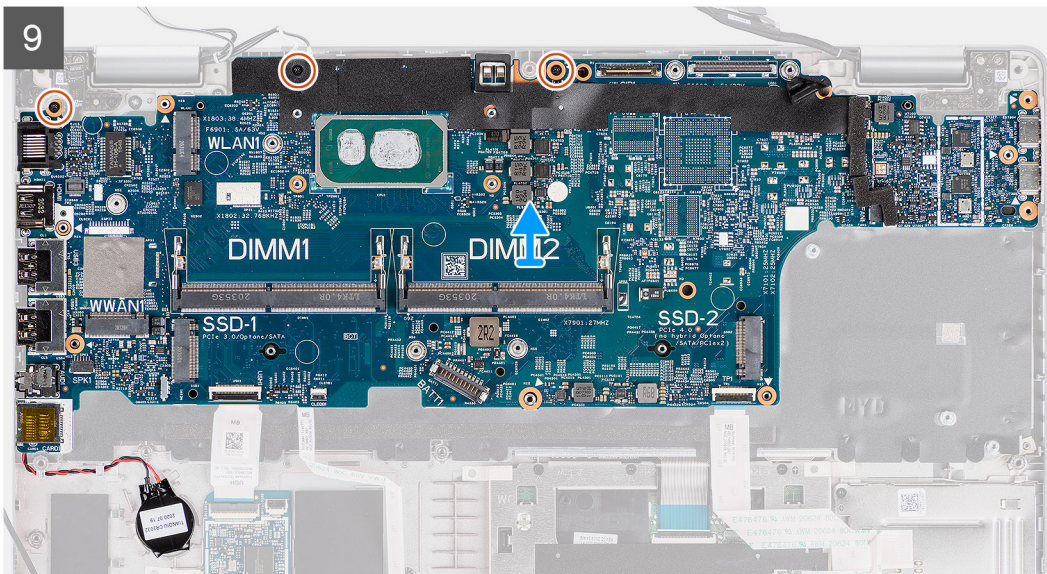
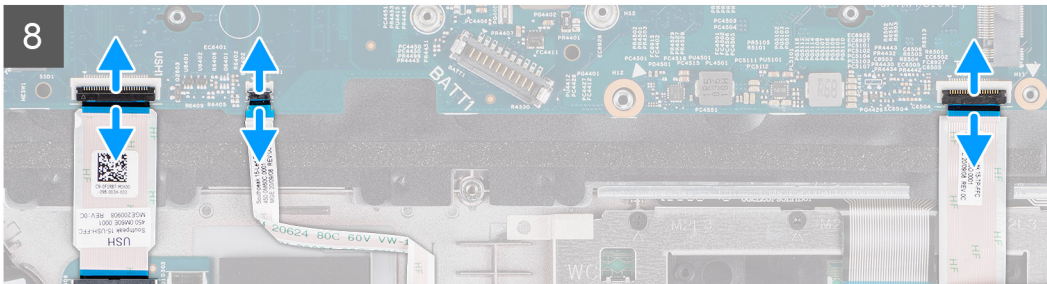
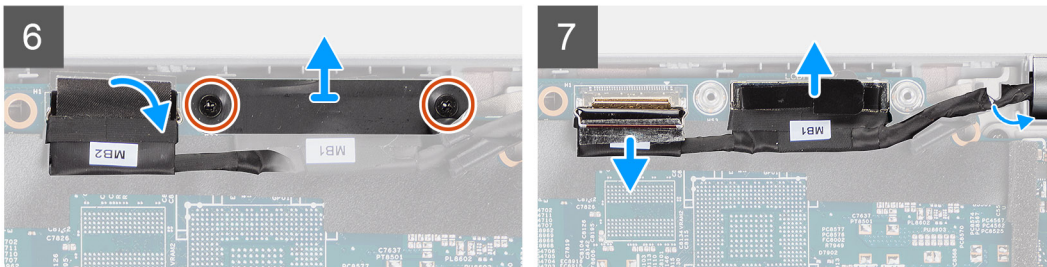
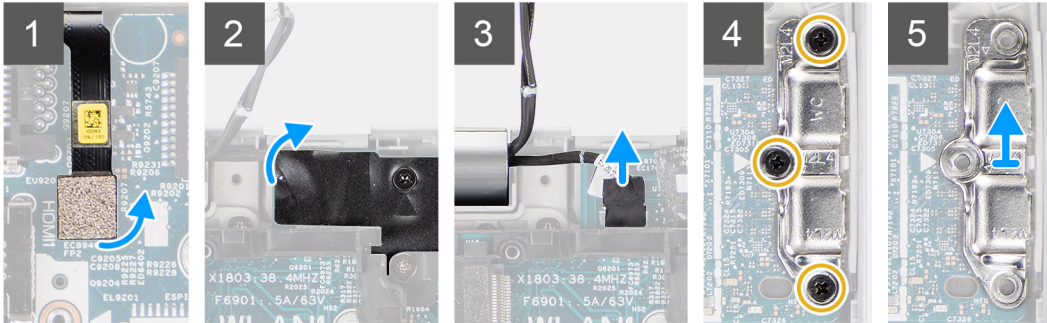
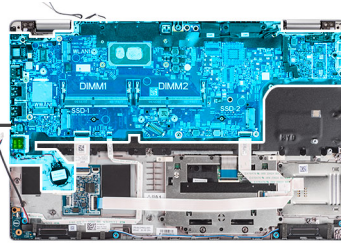

Schritte

ANMERKUNG: Die Hauptplatine kann zusammen mit dem angebrachten Lüftermodul entfernt und eingebaut werden, um die thermische Verbindung zwischen der Hauptplatine und dem Kühlkörper beizubehalten. Um dies zu tun, müssen Techniker die zwei M2x5-Schrauben entfernen, mit denen der Systemlüfter an der Handauflagenbaugruppe befestigt ist.

1. Trennen Sie das Kabel des Fingerabdrucklesers vom Anschluss auf der Hauptplatine.
2. Lösen Sie das Klebeband und trennen Sie das Kabel der Sensorplatine vom Anschluss auf der Hauptplatine.
3. Entfernen Sie die drei Schrauben (M2x4), mit denen die USB-Typ-C-Halterung an der Hauptplatine befestigt ist.
4. Entfernen Sie die beiden Schrauben (M2x3), mit denen die eDP-Kabelhalterung an der Hauptplatine befestigt ist.
5. Heben Sie die eDP-Kabelhalterung vom System ab.
6. Ziehen Sie das Klebeband ab, mit der das Bildschirmkabel an der Systemplatine befestigt ist.
7. Ziehen Sie das Bildschirmkabel mithilfe der Zuglasche vom Anschluss auf der Hauptplatine ab.
8. Trennen Sie das eDP-Kabel vom Anschluss auf der Hauptplatine und lösen Sie es aus der Kabelführung.
9. Öffnen Sie den Riegel und trennen Sie das USH-Platinenkabel von der Systemplatine.
10. Öffnen Sie den Riegel und trennen Sie das LED-Platinenkabel von der Systemplatine.
11. Öffnen Sie den Riegel und trennen Sie das Clickpad-Kabel von der Hauptplatine.
12. Hebeln Sie die Knopfzellenbatterie aus der Handauflagenbaugruppe und entfernen Sie das Kabel aus den Kabelführungen auf der Handauflagenbaugruppe.
13. Entfernen Sie die drei Schrauben (M2x3), mit denen die Hauptplatine an der Handauflagenbaugruppe und der Tastaturbaugruppe befestigt ist.
14. Heben Sie die Hauptplatine von der Handauflagenbaugruppe und der Tastaturbaugruppe ab.
15. Drehen Sie die Hauptplatine um und ziehen Sie das Kabel der Knopfzellenbatterie vom Anschluss an der Hauptplatine ab.

Einbauen der Systemplatine

Voraussetzungen

Wenn Sie eine Komponente austauschen, muss die vorhandene Komponente entfernt werden, bevor Sie das Installationsverfahren durchführen.

Info über diese Aufgabe

Die nachfolgende Abbildung zeigt die Position der Hauptplatine und bietet eine visuelle Darstellung des Installationsverfahrens.

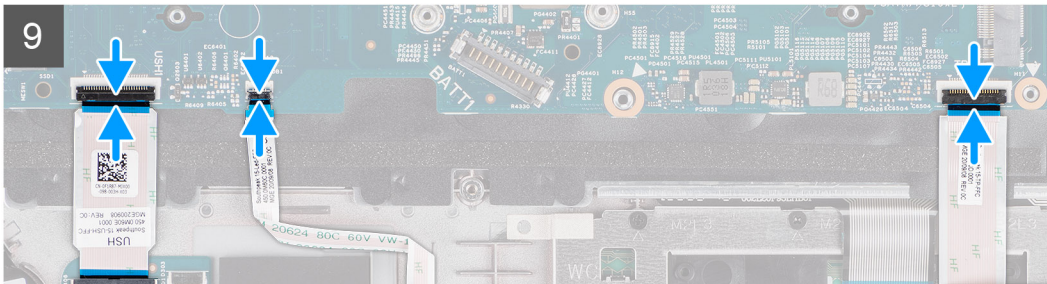
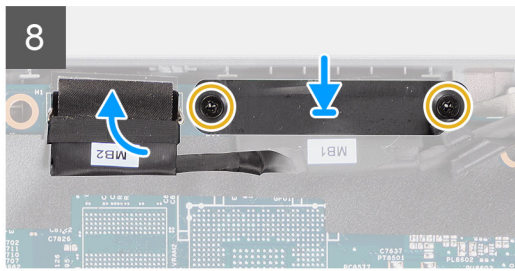
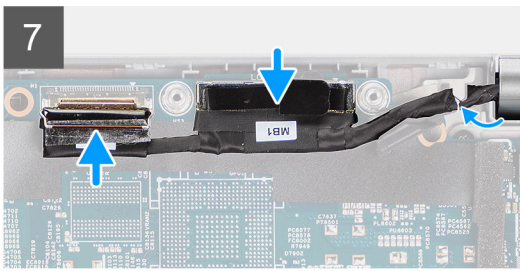
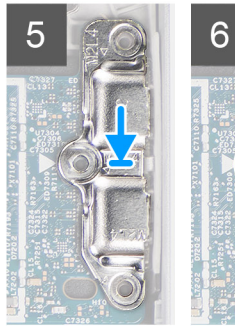
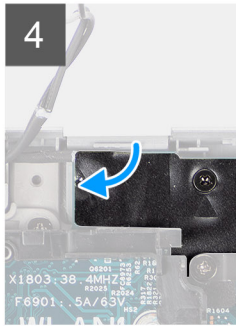
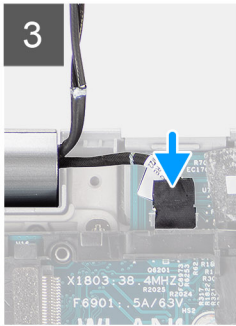
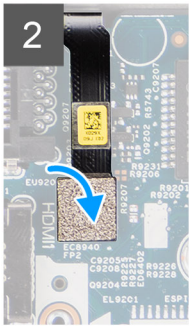
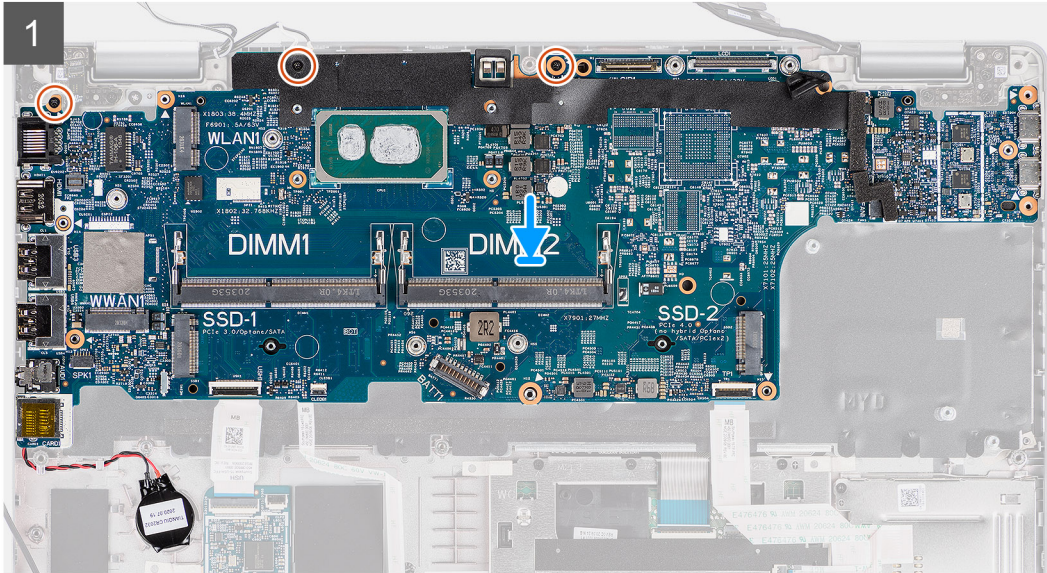
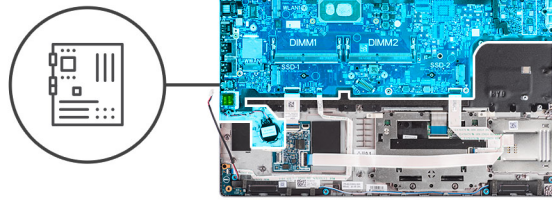

Schritte

1. Drehen Sie die Hauptplatine und verbinden Sie das Kabel der Knopfzellenbatterie mit dem Anschluss auf der Hauptplatine.
2. Drehen Sie die Hauptplatine um und schieben Sie sie, sodass der USB-Typ-C-Stecker in die Scharnierhalterung geschoben wird, und richten Sie die Schraubenbohrungen auf der Hauptplatine an den Schraubenbohrungen der Handauflagenbaugruppe und Tastaturbaugruppe aus.
3. Bringen Sie die drei Schrauben (M2x3) zur Befestigung der Hauptplatine an der Handauflagenbaugruppe und der Tastaturbaugruppe wieder an.
4. Führen Sie das Kabel der Knopfzellenbatterie durch die Kabelführung auf der Handauflagenbaugruppe und befestigen Sie die Knopfzellenbatterie an der Handauflagenbaugruppe.
5. Verbinden Sie das Kabel des Fingerabdrucklesers mit dem Anschluss auf der Hauptplatine.
6. Verbinden Sie das Kabel der Sensorplatine mit dem Anschluss auf der Hauptplatine und bringen Sie das Klebeband zur Befestigung des Kabels an der Hauptplatine an.
7. Richten Sie die USB-Typ-C-Halterung aus und setzen Sie sie auf der Hauptplatine ein.
8. Bringen Sie die drei Schrauben (M2x4) wieder an, mit denen die USB-Typ-C-Halterung an der Hauptplatine befestigt wird.
9. Verlegen Sie das Bildschirm- und eDP-Kabel durch die Kabelführung auf der Hauptplatine.
10. Verbinden Sie das eDP-Kabel mit dem Anschluss auf der Systemplatine.
11. Schließen Sie das Bildschirmkabel an den Anschluss auf der Hauptplatine an.
12. Befestigen Sie das Klebeband, mit dem das Bildschirmkabel an der Systemplatine befestigt wird.
13. Richten Sie die Schraubenbohrungen der eDP-Kabelhalterung an den Schraubenbohrungen der Hauptplatine aus.
14. Bringen Sie die beiden Schrauben (M2x3) wieder an, mit denen die eDP-Kabelhalterung an der Hauptplatine befestigt wird.
15. Verbinden Sie das USH-Platinenkabel mit der Hauptplatine und schließen Sie den Riegel, um das Kabel an der Hauptplatine zu befestigen.
16. Verbinden Sie das LED-Platinenkabel mit der Hauptplatine und schließen Sie den Riegel, um das Kabel an der Hauptplatine zu befestigen.
17. Verbinden Sie das Clickpad-Kabel mit der Hauptplatine und schließen Sie den Riegel, um das Kabel an der Hauptplatine zu befestigen.

Nächste Schritte

1. Installieren Sie den [inneren Montagerahmen](#).
2. Bauen Sie den [Systemlüfter](#) ein.
3. Bauen Sie die [Batterie](#) ein.
4. Bauen Sie den [Kühlkörper](#) ein.
5. Setzen Sie die [WWAN-Karte](#) ein.
6. Setzen Sie die [WLAN-Karte](#) ein.
7. Bauen Sie das [Speichermodul](#) ein.
8. Bauen Sie das [SSD-Laufwerk](#) ein.
9. Bringen Sie die [Bodenabdeckung](#) an.
10. Setzen Sie die [microSD-Karte](#) ein.
11. Setzen Sie die [SIM-Karte](#) ein.
12. Befolgen Sie die Anweisungen im Abschnitt [Nach der Arbeit an Komponenten im Inneren des Computers](#).

Betriebsschalterplatine

Entfernen der Netzschalterplatine

Voraussetzungen

1. Befolgen Sie die Anweisungen unter [Vor der Arbeit an Komponenten im Inneren des Computers](#).
2. Entfernen Sie die [SIM-Karte](#).
3. Entfernen Sie die [microSD-Karte](#).
4. Entfernen Sie die [Bodenabdeckung](#).
5. Entfernen Sie das [Solid-State-Laufwerk](#).
6. Entfernen Sie das [Speichermodul](#).
7. Entfernen Sie die [WLAN-Karte](#).

8. Entfernen Sie die [WWAN-Karte](#).
9. Entfernen Sie den [Kühlkörper](#).
10. Entfernen Sie die [Batterie](#).
11. Entfernen Sie den [Systemlüfter](#).
12. Entfernen Sie den [inneren Montagerahmen](#).
13. Entfernen Sie die [Systemplatine](#).

Info über diese Aufgabe

Die nachfolgenden Abbildungen zeigen die Position der Betriebsschalterplatine und bieten eine visuelle Darstellung des Verfahrens zum Entfernen.



2x
M2x2

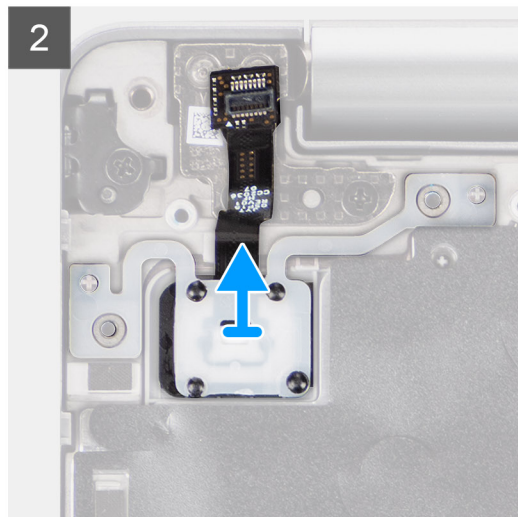
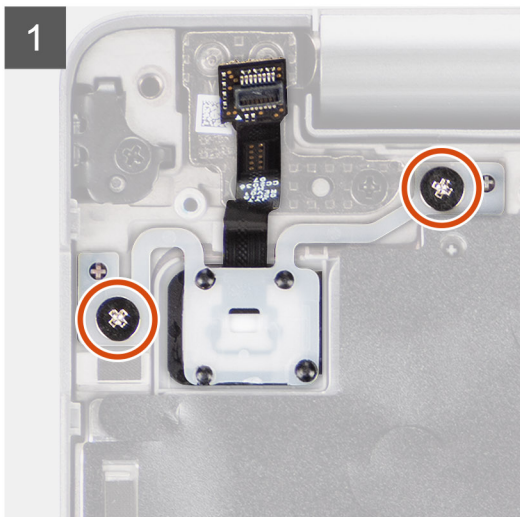
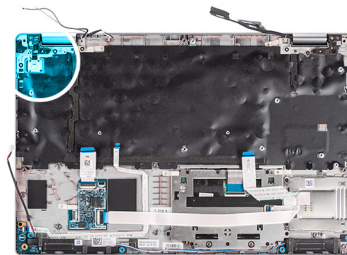

Schritte

1. Entfernen Sie die beiden Schrauben (M2x2), mit denen die Betriebsschalterplatine an der Handballenstützen-Baugruppe befestigt ist.
2. Heben Sie die Betriebsschalterplatine aus der Handballenstützen-Baugruppe.

Einbauen der Netzschalterplatine

Info über diese Aufgabe

Die nachfolgenden Abbildungen zeigen die Position der Netzschalterplatine und bieten eine visuelle Darstellung des Installationsverfahrens.



2x
M2x2

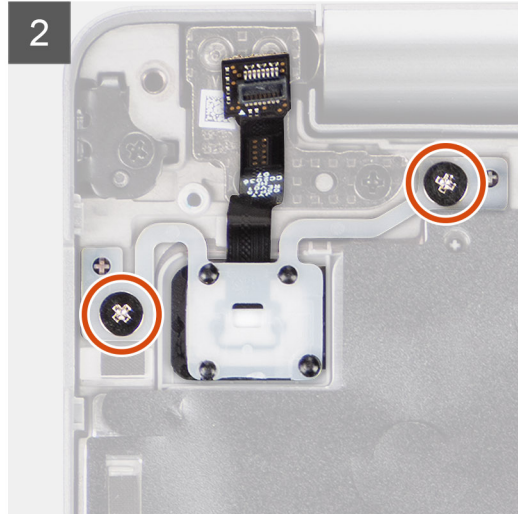
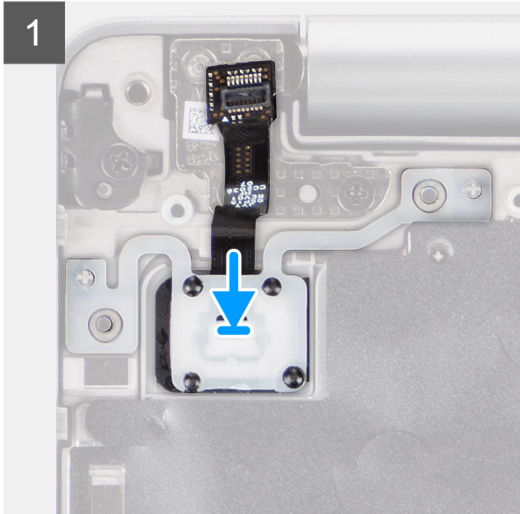
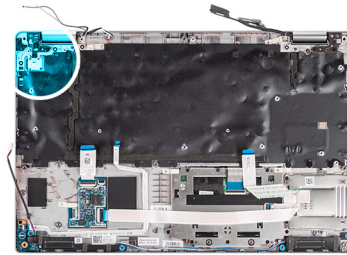

Schritte

1. Richten Sie die Netzschalterplatine an der Handballenstützen-Baugruppe aus und platzieren Sie sie entsprechend.
2. Bringen Sie die beiden Schrauben (M2x2), mit denen die Betriebsschalterplatine an der Handballenstützen-Baugruppe befestigt wird, wieder an.

Nächste Schritte

1. Bauen Sie die [Systemplatine](#) ein.
2. Installieren Sie den [inneren Montagerahmen](#).
3. Bauen Sie den [Systemlüfter](#) ein.
4. Bauen Sie die [Batterie](#) ein.
5. Bauen Sie den [Kühlkörper](#) ein.
6. Setzen Sie die [WWAN-Karte](#) ein.
7. Setzen Sie die [WLAN-Karte](#) ein.
8. Bauen Sie das [Speichermodul](#) ein.
9. Bauen Sie das [SSD-Laufwerk](#) ein.
10. Bringen Sie die [Bodenabdeckung](#) an.
11. Setzen Sie die [microSD-Karte](#) ein.
12. Setzen Sie die [SIM-Karte](#) ein.
13. Befolgen Sie die Anweisungen im Abschnitt [Nach der Arbeit an Komponenten im Inneren des Computers](#).

Smartcard-Lesegerät

Entfernen des Smartcardlesegeräts

Voraussetzungen

1. Befolgen Sie die Anweisungen unter [Vor der Arbeit an Komponenten im Inneren des Computers](#).
2. Entfernen Sie die [SIM-Karte](#).
3. Entfernen Sie die [microSD-Karte](#).

4. Entfernen Sie die [Bodenabdeckung](#).
5. Entfernen Sie die [WLAN-Karte](#).
6. Entfernen Sie die [WWAN-Karte](#).
7. Entfernen Sie die [Batterie](#).
8. Entfernen Sie den [inneren Montagerahmen](#).

Info über diese Aufgabe

Die nachfolgenden Abbildungen zeigen die Position des Smartcardlesegeräts und bieten eine visuelle Darstellung des Ausbaurverfahrens.



2x
M2x3

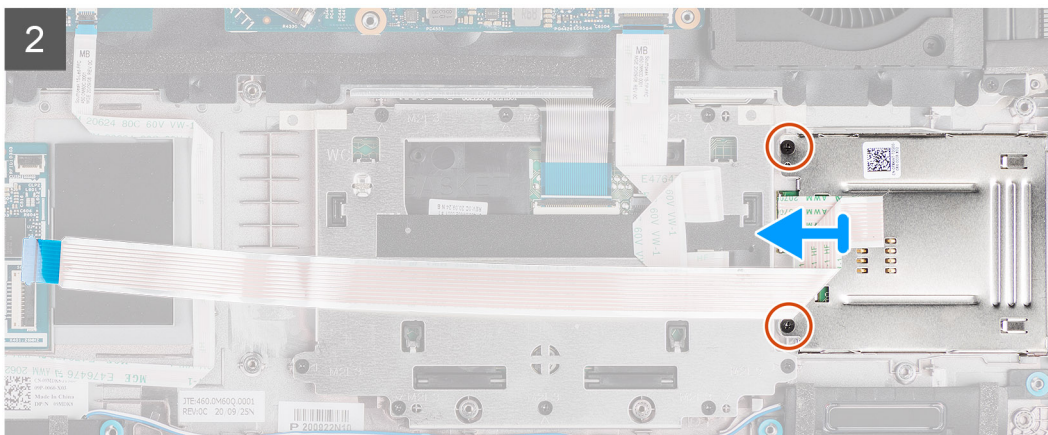
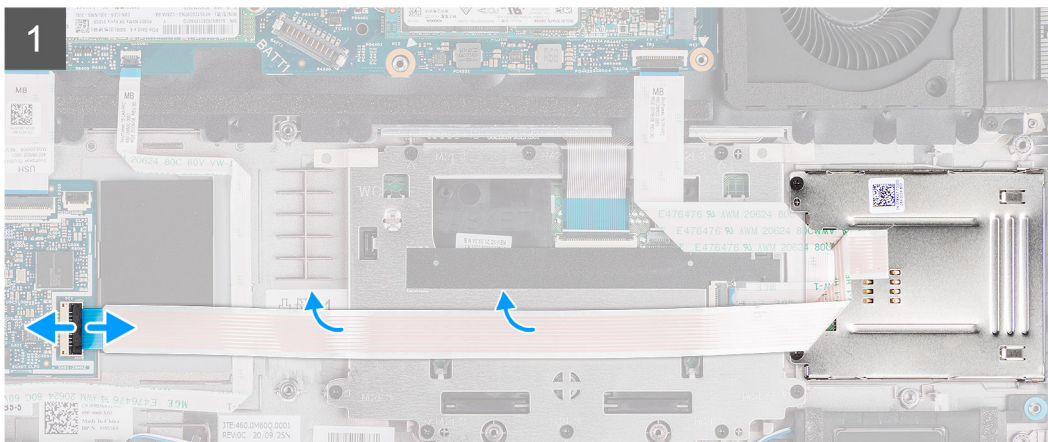
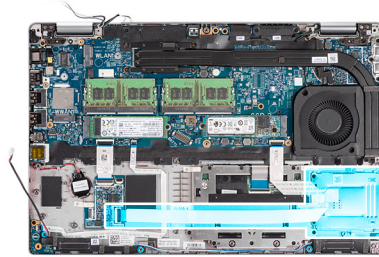

Schritte

1. Öffnen Sie den Riegel und trennen Sie das Kabel des Smartcardlesegeräts vom Anschluss auf der USH-Platine.
2. Entfernen Sie die beiden Schrauben (M2x3), mit denen das Smartcardlesegerät an der Handauflagenbaugruppe befestigt ist.
3. Heben Sie das Smartcardlesegerät aus der Handballenstützenbaugruppe.

Einbauen des Smartcardlesegeräts

Voraussetzungen

Wenn Sie eine Komponente austauschen, muss die vorhandene Komponente entfernt werden, bevor Sie das Installationsverfahren durchführen.

Info über diese Aufgabe

Die nachfolgende Abbildung zeigt die Position des Smartcardlesegeräts und bietet eine visuelle Darstellung des Installationsverfahrens.



2x
M2x3

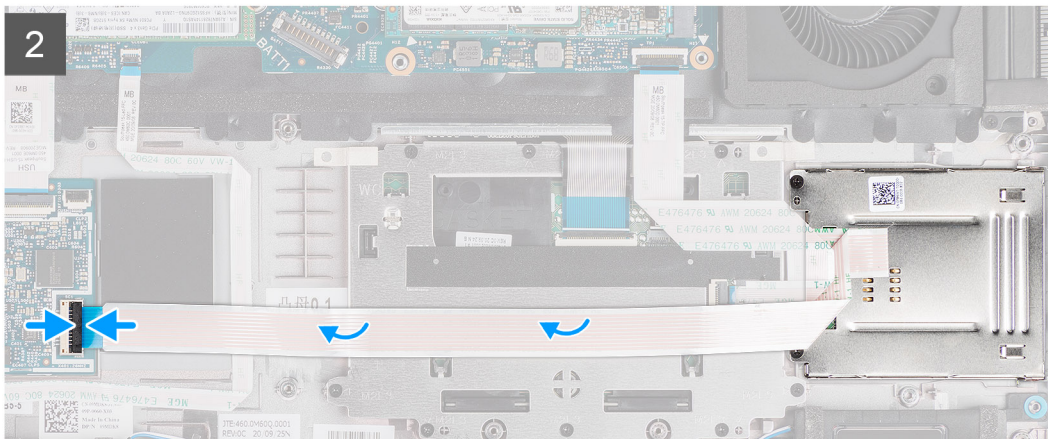
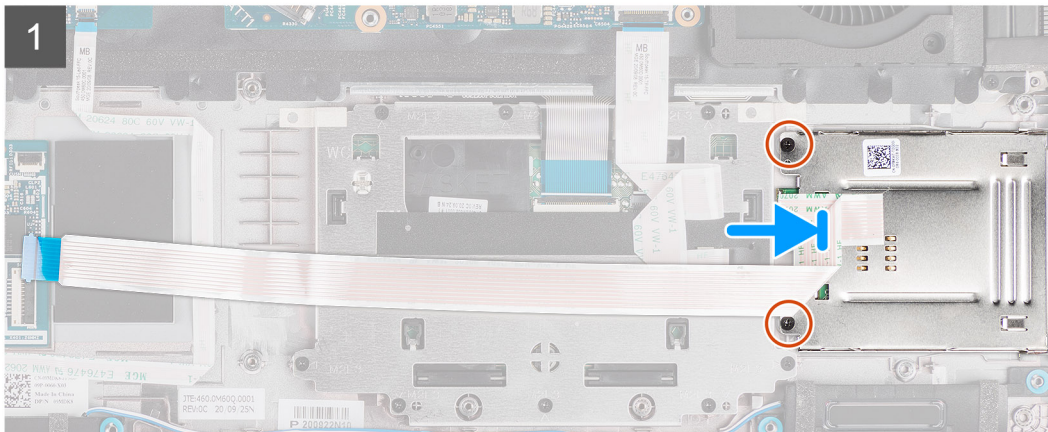
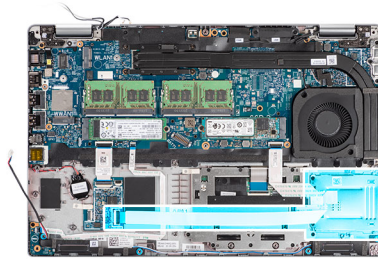

Schritte

1. Platzieren Sie das Smartcardlesegerät korrekt ausgerichtet auf der Handauflagenbaugruppe.
2. Bringen Sie die zwei Schrauben (M2x3) wieder an, mit denen das Smartcardlesegerät an der Handauflagenbaugruppe befestigt wird.
3. Schließen Sie das Kabel des das Smartcardlesegeräts an den Anschluss auf der USH-Platine an.

Nächste Schritte

1. Installieren Sie den [inneren Montagerahmen](#).
2. Bauen Sie die [Batterie](#) ein.
3. Setzen Sie die [WWAN-Karte](#) ein.
4. Setzen Sie die [WLAN-Karte](#) ein.
5. Bringen Sie die [Bodenabdeckung](#) an.
6. Setzen Sie die [microSD-Karte](#) ein.
7. Setzen Sie die [SIM-Karte](#) ein.
8. Befolgen Sie die Anweisungen unter [Nach der Arbeit an Komponenten im Inneren des Computers](#).

Tastaturbaugruppe

Entfernen der Tastaturbaugruppe

Voraussetzungen

1. Befolgen Sie die Anweisungen unter [Vor der Arbeit an Komponenten im Inneren des Computers](#).
2. Entfernen Sie die [SIM-Karte](#).
3. Entfernen Sie die [microSD-Karte](#).
4. Entfernen Sie die [Bodenabdeckung](#).
5. Entfernen Sie die [WLAN-Karte](#).
6. Entfernen Sie die [WWAN-Karte](#).
7. Entfernen Sie den [Kühlkörper](#).
8. Entfernen Sie die [Batterie](#).
9. Entfernen Sie den [Systemlüfter](#).
10. Entfernen Sie den [inneren Montagerahmen](#).
11. Entfernen Sie die [Systemplatine](#).

Info über diese Aufgabe

Die folgenden Abbildungen zeigen die Position der Tastaturbaugruppe und stellen das Verfahren zum Entfernen bildlich dar.



26x
M2x2

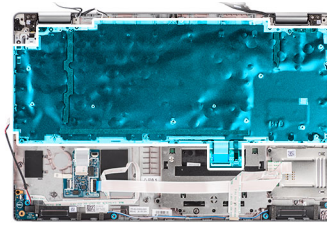

Schritte

1. Öffnen Sie den Riegel und trennen Sie das Kabel für die Tastaturhintergrundbeleuchtung und das Tastaturkabel vom Anschluss am Clickpad.
2. Öffnen Sie die Kunststoffbänder auf der Tastaturbaugruppe, um Zugang zu den Schrauben der Tastaturbaugruppe zu erlangen.
3. Entfernen Sie die 26 Schrauben (M2x2), mit denen die Tastaturbaugruppe an der Handauflagenbaugruppe befestigt ist.
4. Entfernen Sie die Tastaturbaugruppe von der Handauflagenbaugruppe.

Einbauen der Tastaturbaugruppe

Voraussetzungen

Wenn Sie eine Komponente austauschen, muss die vorhandene Komponente entfernt werden, bevor Sie das Installationsverfahren durchführen.

Info über diese Aufgabe

Die folgende Abbildung zeigt die Position der Tastaturbaugruppe und stellt das Installationsverfahren bildlich dar.



26x
M2x2

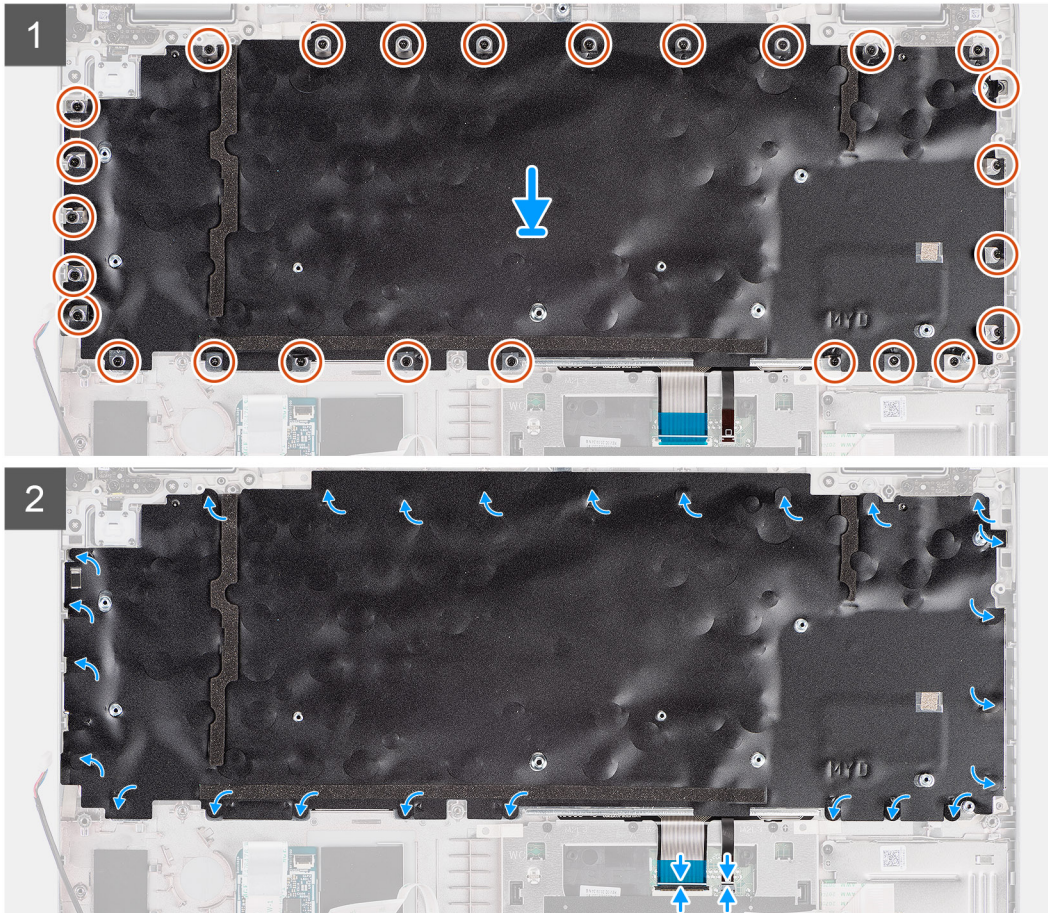
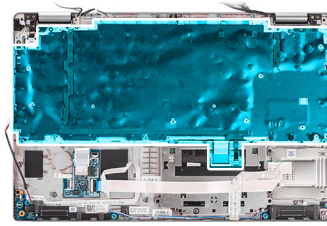

Schritte

1. Setzen Sie die Tastaturbaugruppe korrekt ausgerichtet auf die Handauflagenbaugruppe.
2. Bringen Sie die 26 Schrauben (M2x2) wieder an, mit denen die Tastaturbaugruppe an der Handauflagenbaugruppe befestigt wird.
3. Schließen Sie die Kunststoffbänder, um die Schrauben der Tastaturbaugruppe abzudecken.
4. Verbinden Sie das Kabel der Hintergrundbeleuchtung und das Tastaturkabel mit dem Anschluss am Clickpad.

Nächste Schritte

1. Bauen Sie die [Systemplatine](#) ein.
2. Installieren Sie den [inneren Montagerahmen](#).
3. Bauen Sie den [Systemlüfter](#) ein.
4. Bauen Sie die [Batterie](#) ein.
5. Bauen Sie den [Kühlkörper](#) ein.
6. Setzen Sie die [WWAN-Karte](#) ein.
7. Setzen Sie die [WLAN-Karte](#) ein.
8. Bringen Sie die [Bodenabdeckung](#) an.
9. Setzen Sie die [microSD-Karte](#) ein.
10. Setzen Sie die [SIM-Karte](#) ein.
11. Befolgen Sie die Anweisungen im Abschnitt [Nach der Arbeit an Komponenten im Inneren des Computers](#).

Tastaturhalterung

Entfernen der Tastaturhalterung

Voraussetzungen

1. Befolgen Sie die Anweisungen unter [Vor der Arbeit an Komponenten im Inneren des Computers](#).
2. Entfernen Sie die [SIM-Karte](#).
3. Entfernen Sie die [microSD-Karte](#).
4. Entfernen Sie die [Bodenabdeckung](#).
5. Entfernen Sie die [WLAN-Karte](#).
6. Entfernen Sie die [WWAN-Karte](#).
7. Entfernen Sie den [Kühlkörper](#).
8. Entfernen Sie die [Batterie](#).
9. Entfernen Sie den [Systemlüfter](#).
10. Entfernen Sie den [inneren Montagerahmen](#).
11. Entfernen Sie die [Systemplatine](#).
12. Entfernen Sie die [Tastaturbaugruppe](#).

Info über diese Aufgabe

Die folgenden Abbildungen zeigen die Position der Tastaturhalterung und stellen das Verfahren zum Entfernen bildlich dar.



10x
M2x2



Schritte

1. Entfernen Sie die zehn Schrauben (M2x2), mit denen die Tastatur an der Tastaturhalterung befestigt ist.
2. Entfernen Sie die Tastatur aus der Tastaturhalterung.

Einbauen der Tastaturhalterung

Voraussetzungen

Wenn Sie eine Komponente austauschen, muss die vorhandene Komponente entfernt werden, bevor Sie das Installationsverfahren durchführen.

Info über diese Aufgabe

Die nachfolgende Abbildung zeigt die Position der Tastaturhalterung und stellt das Installationsverfahren bildlich dar.



10x
M2x2



Schritte

1. Platzieren Sie die Tastatur auf der Tastaturhalterung und richten Sie sie entsprechend aus.
2. Bringen Sie die zehn Schrauben (M2x2) zur Befestigung der Tastatur an der Tastaturhalterung wieder an.

Nächste Schritte

1. Bauen Sie die [Tastaturbaugruppe](#) ein.
2. Bauen Sie die [Systemplatine](#) ein.
3. Installieren Sie den [inneren Montagerahmen](#).
4. Bauen Sie den [Systemlüfter](#) ein.
5. Bauen Sie die [Batterie](#) ein.
6. Bauen Sie den [Kühlkörper](#) ein.
7. Setzen Sie die [WWAN-Karte](#) ein.
8. Setzen Sie die [WLAN-Karte](#) ein.
9. Bringen Sie die [Bodenabdeckung](#) an.
10. Setzen Sie die [microSD-Karte](#) ein.
11. Setzen Sie die [SIM-Karte](#) ein.
12. Befolgen Sie die Anweisungen im Abschnitt [Nach der Arbeit an Komponenten im Inneren des Computers](#).

Bildschirmbaugruppe

Entfernen der Bildschirmbaugruppe

Voraussetzungen

1. Befolgen Sie die Anweisungen unter [Vor der Arbeit an Komponenten im Inneren des Computers](#).
2. Rufen Sie den [Servicemodus](#) auf.
3. Entfernen Sie die [SIM-Karte](#).
4. Entfernen Sie die [microSD-Karte](#).
5. Entfernen Sie die [Bodenabdeckung](#).
6. Entfernen Sie die [WLAN-Karte](#).
7. Entfernen Sie die [WWAN-Karte](#).

Info über diese Aufgabe

Die nachfolgenden Abbildungen zeigen die Position der Bildschirmbaugruppe und bieten eine visuelle Darstellung des Verfahrens zum Entfernen.

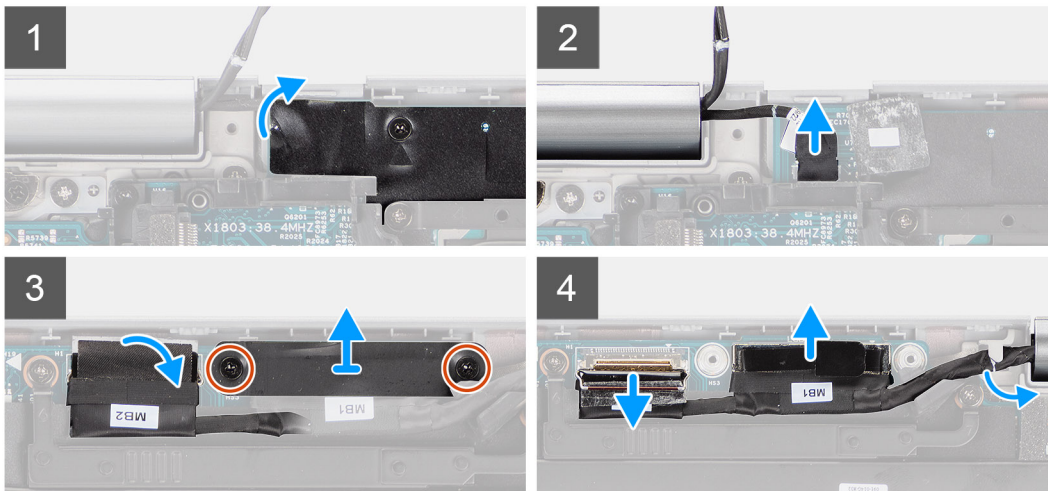
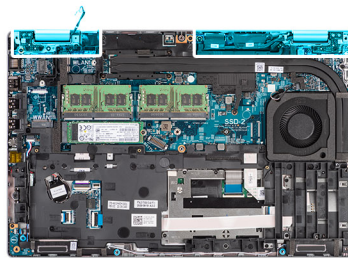
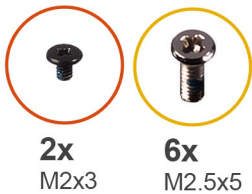

5

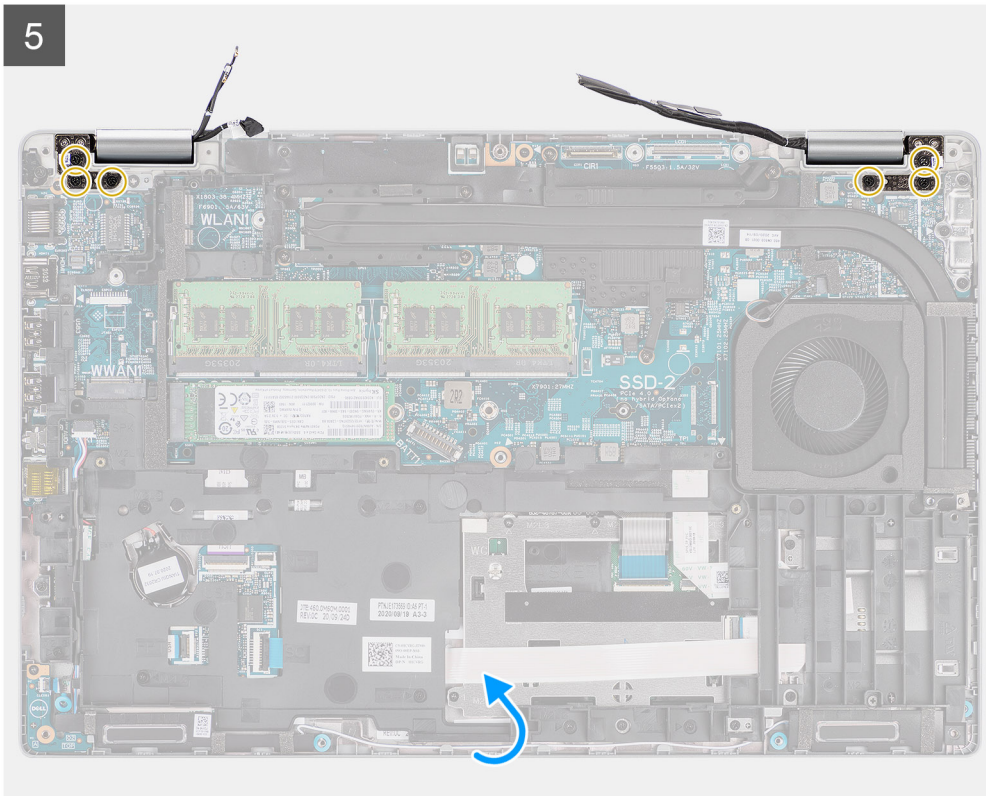

6

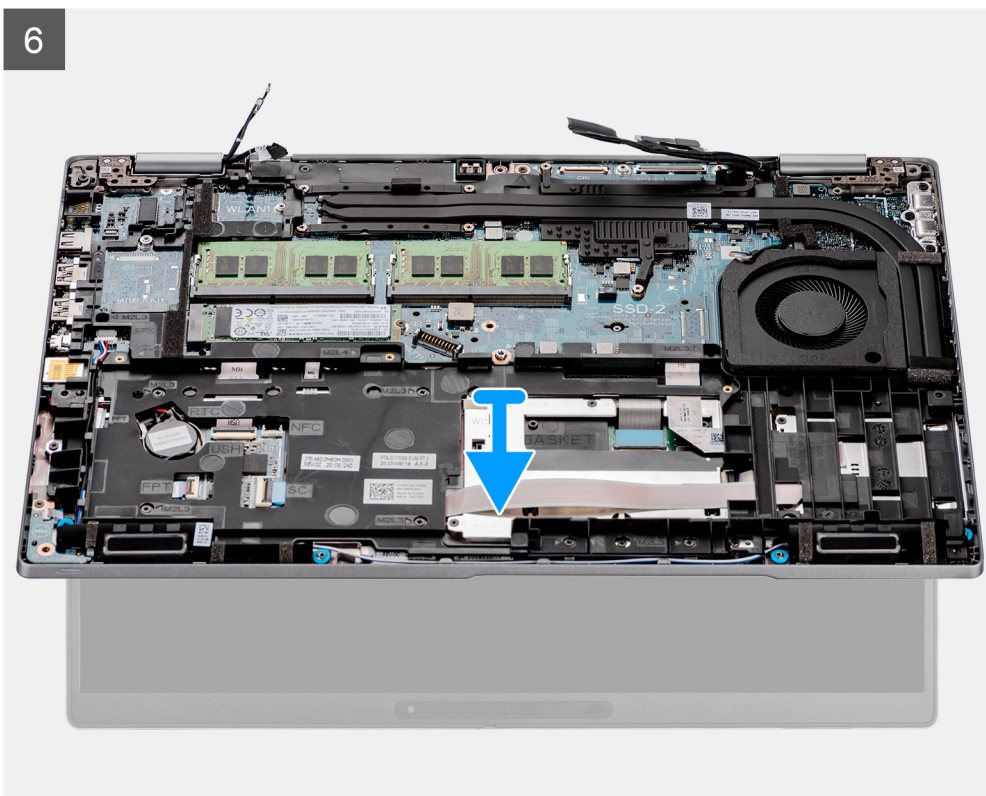



Schritte

1. Lösen Sie das Klebeband und trennen Sie das Kabel der Sensorplatine vom Anschluss auf der Hauptplatine.
2. Entfernen Sie die beiden Schrauben (M2x3), mit denen die Bildschirmkabelhalterung an der Hauptplatine befestigt ist.
3. Heben Sie die Bildschirmkabelhalterung vom System ab.
4. Ziehen Sie das Klebeband ab, mit dem das Kabel der Infrarotkamera an der Hauptplatine befestigt ist.
5. Öffnen Sie den Riegel und trennen Sie das Kabel der Infrarotkamera vom Anschluss auf der Hauptplatine.



VORSICHT: Das Bildschirmkabel und das Kabel der Infrarotkamera sind Teil derselben zusammengesetzten Kabelstruktur. Um Schäden an den Kabeln und den Kabelanschlüssen auf der Hauptplatine zu vermeiden, wenden Sie keine Spannung an einem dieser Kabel an, bis alle Kabel der Serie getrennt wurden.

6. Ziehen Sie das Bildschirmkabel mithilfe der Zuglasche vom Anschluss auf der Hauptplatine ab.
7. Entfernen Sie das Kabel der Infrarotkamera und das Bildschirmkabel aus der Kabelführung auf der Handauflagen- und Tastaturbaugruppe.
8. Öffnen Sie die Bildschirmbaugruppe im 180-Grad-Winkel, drehen Sie den Computer um und legen Sie ihn auf einer flachen Unterlage ab.
9. Entfernen Sie die sechs Schrauben (M2,5x5), mit denen die Bildschirmscharniere an der Hauptplatine befestigt sind.
10. Entfernen Sie die Handballenstützen-Tastatur-Baugruppe von der Bildschirmbaugruppe.

Einbauen der Bildschirmbaugruppe

Voraussetzungen

Wenn Sie eine Komponente austauschen, muss die vorhandene Komponente entfernt werden, bevor Sie das Installationsverfahren durchführen.

Info über diese Aufgabe

Die nachfolgende Abbildung zeigt die Position der Bildschirmbaugruppe und bietet eine visuelle Darstellung des Installationsverfahrens.

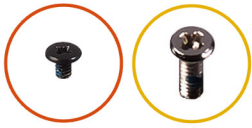

2x
M2x3

6x
M2.5x5

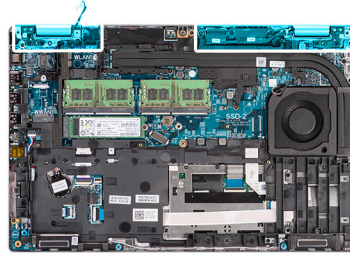

1

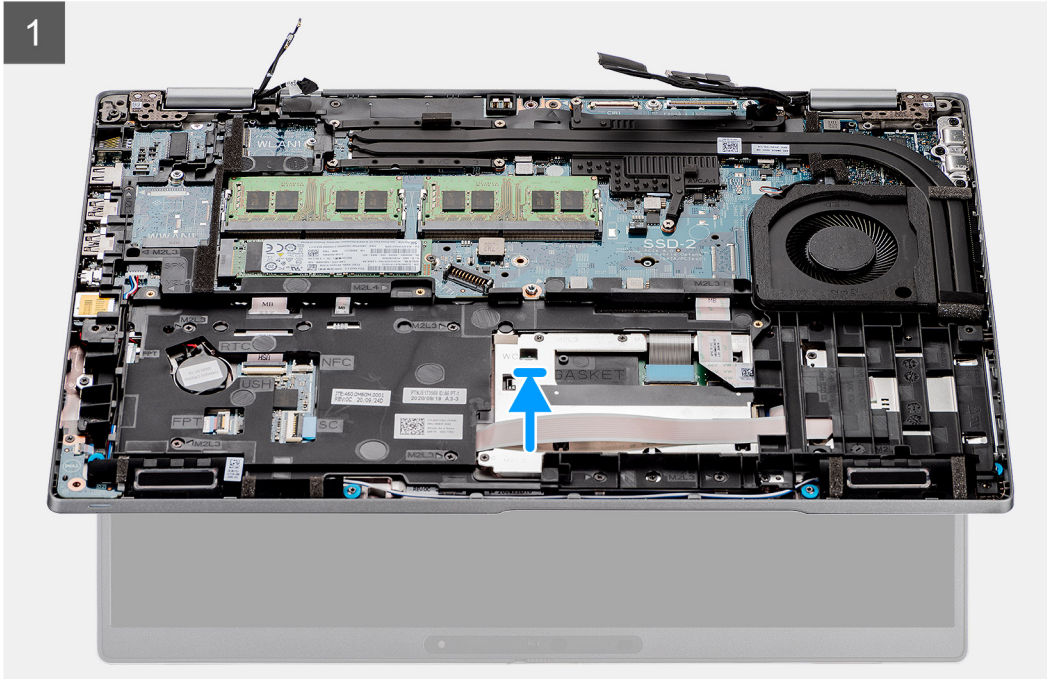

2

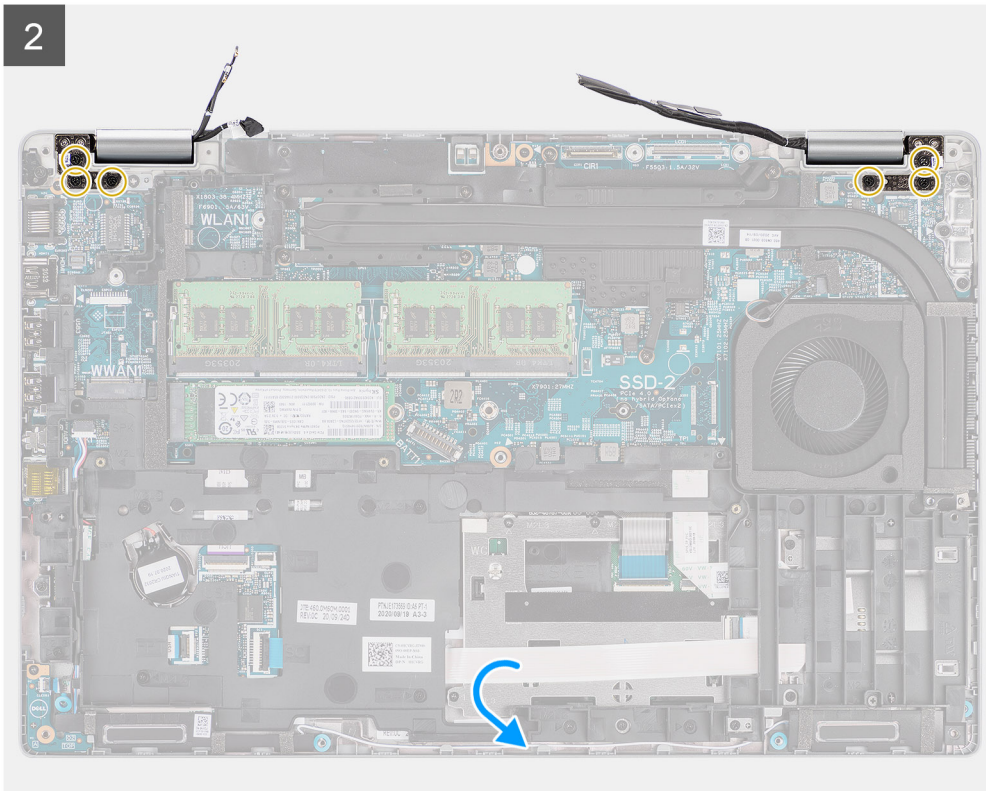

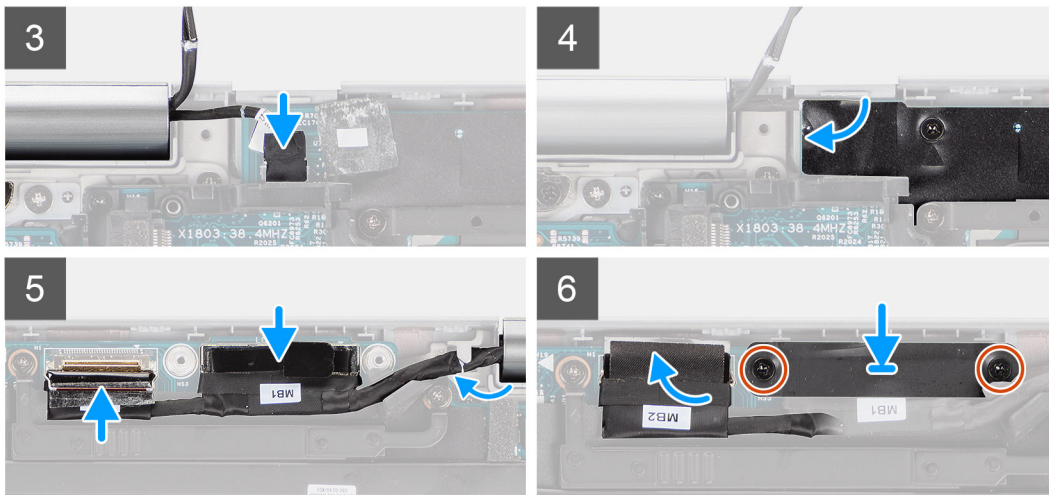

Schritte

1. Platzieren Sie die Handballenstützen- und Tastaturbaugruppe auf der Bildschirmbaugruppe. Schließen Sie die Bildschirmscharniere und richten Sie die Schraubenbohrungen der Bildschirmscharniere an den Schraubenbohrungen der Handballenstützen- und Tastaturbaugruppe aus.
2. Bringen Sie die sechs Schrauben (M2,5x5) wieder an, mit denen die Bildschirmscharniere an der Hauptplatine befestigt werden.
3. Verbinden Sie das Kabel der Sensorplatine mit dem Anschluss auf der Hauptplatine und bringen Sie das Klebeband zur Befestigung des Kabels an der Hauptplatine an.
4. Verlegen Sie das Bildschirm- und Infrarotkamerakabel durch die Kabelführung auf der Hauptplatine.
5. Verbinden Sie das Infrarotkamerakabel mit dem Anschluss auf der Hauptplatine und schließen Sie die Verriegelung.
6. Schließen Sie das Bildschirmkabel an den Anschluss auf der Hauptplatine an.
7. Befestigen Sie das Klebeband, mit dem das Infrarotkamerakabel am Anschluss auf der Hauptplatine befestigt wird.
8. Richten Sie die Schraubenbohrungen in der Halterung für das Displaykabel auf die Schraubenbohrungen der Hauptplatine aus.
9. Bringen Sie die zwei Schrauben (M2x3) wieder an, mit denen die Halterung für das Displaykabel an der Hauptplatine befestigt wird.

Nächste Schritte

1. Installieren Sie die [WWAN-Karte](#).
2. Setzen Sie die [WLAN-Karte](#) ein.
3. Bringen Sie die [Bodenabdeckung](#) an.
4. Setzen Sie die [microSD-Karte](#) ein.
5. Setzen Sie die [SIM-Karte](#) ein.
6. Befolgen Sie die Anweisungen unter [Nach der Arbeit an Komponenten im Inneren des Computers](#).

Bildschirmrahmen

Entfernen der Bildschirmblende

Voraussetzungen

1. Befolgen Sie die Anweisungen unter [Vor der Arbeit an Komponenten im Inneren des Computers](#).
2. Rufen Sie den [Servicemodus](#) auf.
3. Entfernen Sie die [SIM-Karte](#).
4. Entfernen Sie die [microSD-Karte](#).
5. Entfernen Sie die [Bodenabdeckung](#).
6. Entfernen Sie die [Bildschirmbaugruppe](#).

Info über diese Aufgabe

Die nachfolgenden Abbildungen zeigen die Position der Bildschirmblende und bieten eine visuelle Darstellung des Verfahrens zum Entfernen.

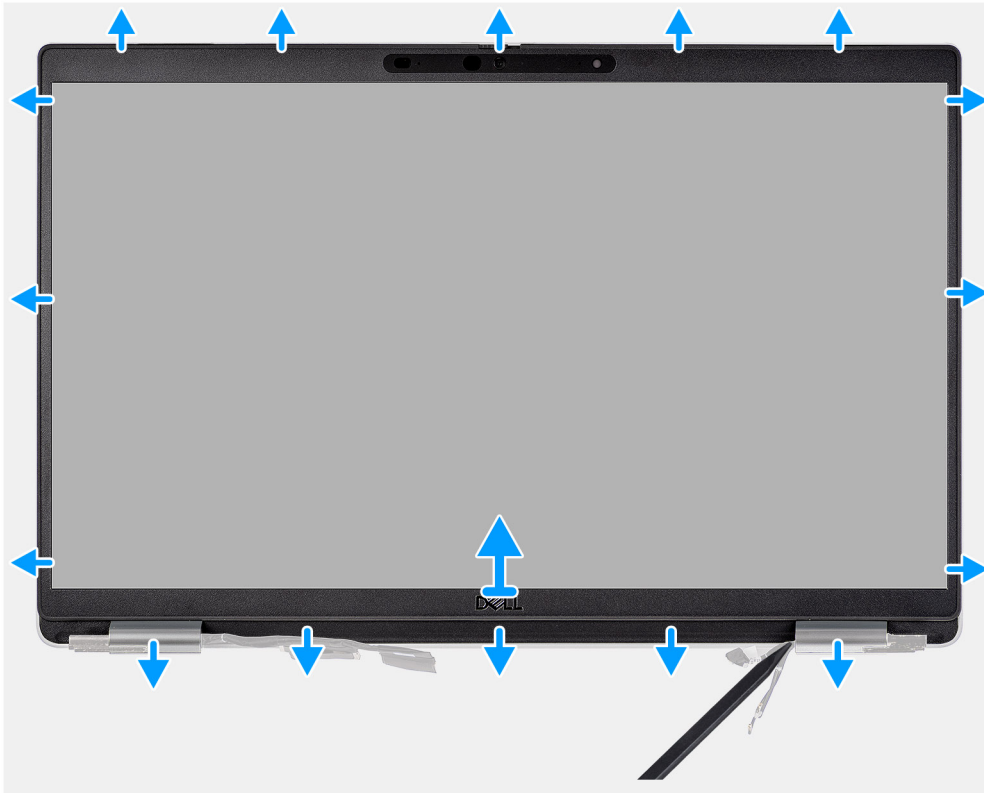

Schritte

ANMERKUNG: Die Bildschirmblende ist mit Klebstoff am Bildschirm befestigt. Setzen Sie einen Kunststoffstift in die Aussparungen in der Nähe beider Scharnierabdeckungen ein, um mit dem Abhebelvorgang zum Lösen der Bildschirmblende zu beginnen. Hebeln Sie entlang der äußeren Kante der Bildschirmblende und arbeiten Sie sich entlang der gesamten Bildschirmblende vor, bis die Bildschirmblende von der Bildschirmabdeckung getrennt ist.

VORSICHT: Hebeln Sie die Bildschirmblende vorsichtig nach oben und entfernen Sie sie vorsichtig, um das Risiko von Beschädigungen am Bildschirm zu minimieren.

1. Hebeln Sie die Aussparungen an den linken und rechten Scharnieren an der unteren Kante der Bildschirmblende mit einem Stift aus Kunststoff auf.
2. Arbeiten Sie sich vorsichtig entlang der Kanten der Bildschirmblende vor, um diese von der hinteren Bildschirmabdeckung zu lösen.
3. Heben Sie die Blende aus der Bildschirmbaugruppe.

Einbauen der Bildschirmblende

Voraussetzungen

Wenn Sie eine Komponente austauschen, muss die vorhandene Komponente entfernt werden, bevor Sie das Installationsverfahren durchführen.

Info über diese Aufgabe

Die nachfolgende Abbildung zeigt die Position der Bildschirmblende und bietet eine visuelle Darstellung des Installationsverfahrens.

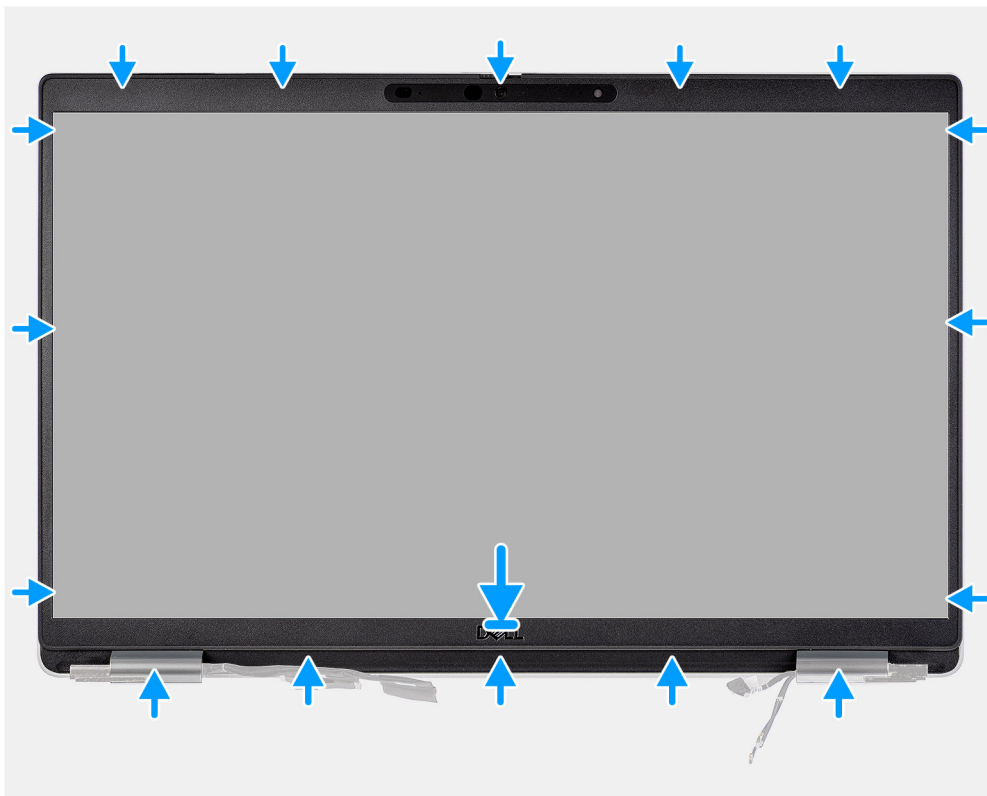

Schritte

i ANMERKUNG: Ziehen Sie beim Einbauen einer Ersatzbildschirmblende für Modelle, die mit einer Kamera ausgeliefert wurden, vorsichtig das Klebeband ab, mit dem der Kameraverschluss an der Ersatzbildschirmblende befestigt ist.

⚠ VORSICHT: Sie müssen beim Abziehen des Klebebands besonders vorsichtig vorgehen. Eine abrupte Ablösung kann dazu führen, dass der Kameraverschluss von der Bildschirmblende entfernt und beschädigt wird.

1. Richten Sie die Bildschirmblende an der Bildschirmbaugruppe aus und setzen Sie sie ein.
2. Lassen Sie die Bildschirmblende vorsichtig einrasten.

Nächste Schritte

1. Bauen Sie die [Bildschirmbaugruppe](#) ein.
2. Bringen Sie die [Bodenabdeckung](#) an.
3. Setzen Sie die [microSD-Karte](#) ein.
4. Setzen Sie die [SIM-Karte](#) ein.
5. Befolgen Sie die Anweisungen unter [Nach der Arbeit an Komponenten im Inneren des Computers](#).

Bildschirm

Entfernen des Bildschirms

Voraussetzungen

1. Befolgen Sie die Anweisungen unter [Vor der Arbeit an Komponenten im Inneren des Computers](#).
2. Rufen Sie den [Servicemodus](#) auf.
3. Entfernen Sie die [SIM-Karte](#).
4. Entfernen Sie die [microSD-Karte](#).
5. Entfernen Sie die [Bodenabdeckung](#).

- Entfernen Sie die [Bildschirmbaugruppe](#).
- Entfernen Sie die [Bildschirmblende](#).

Info über diese Aufgabe

Die nachfolgenden Abbildungen zeigen die Position des Bildschirms und bieten eine visuelle Darstellung des Verfahrens zum Entfernen.



4x
M2.5x3.5



1

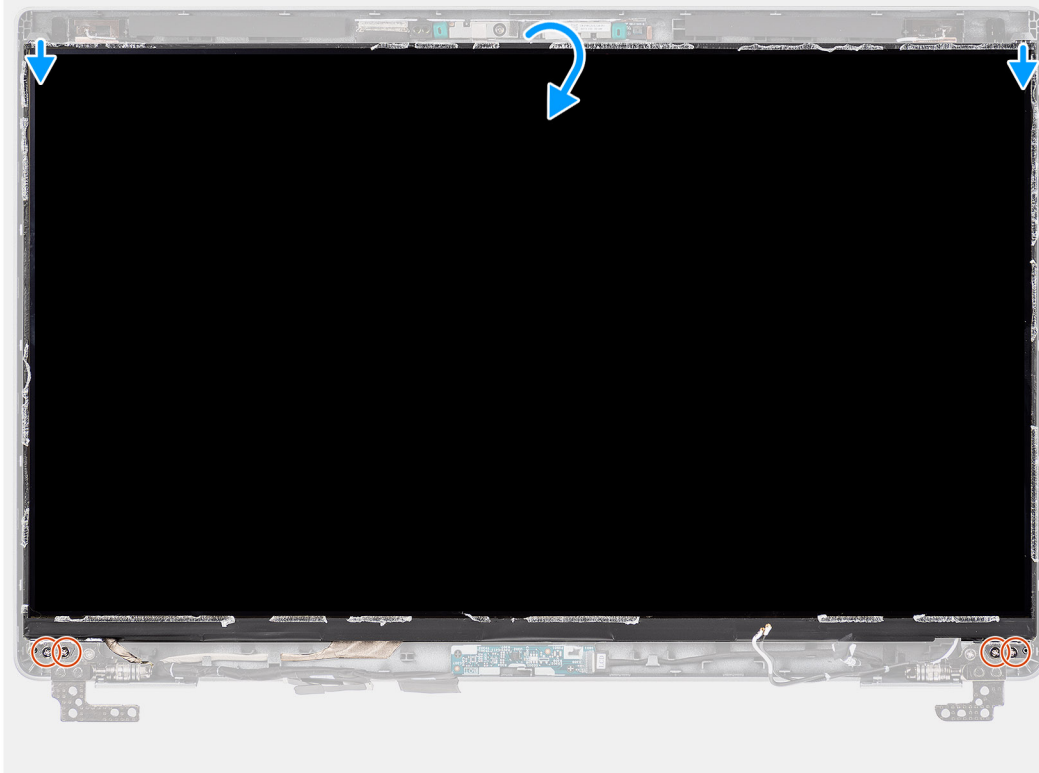

2





Schritte

i ANMERKUNG: Der Bildschirm ist zusammen mit der Bildschirmhalterung als einzelnes Ersatzteil vormontiert. Ziehen Sie nicht am SR-Klebeband (Stretch Release), um die Halterung vom Bildschirm zu trennen.

1. Entfernen Sie die vier Schrauben (M2,5x3,5), mit denen der Bildschirm an der hinteren Bildschirmabdeckung befestigt ist.

i ANMERKUNG: Beim Entfernen des Bildschirms müssen Sie die Halterungen des Bildschirms von der Bildschirmabdeckung lösen, bevor sie umgedreht werden.

2. Heben und öffnen Sie den Bildschirm, um Zugang zum Bildschirmkabel zu erhalten.

3. Lösen Sie das leitfähige Klebeband vom Bildschirmkabelanschluss.

4. Öffnen Sie den Riegel und trennen Sie das Kabel vom Anschluss auf dem Bildschirm.

5. Heben Sie den Bildschirm von der hinteren Bildschirmabdeckung weg.

Einbauen des Bildschirms

Voraussetzungen

Wenn Sie eine Komponente austauschen, muss die vorhandene Komponente entfernt werden, bevor Sie das Installationsverfahren durchführen.

Info über diese Aufgabe

Die folgenden Abbildungen zeigen die Position des Bildschirms und stellen das Verfahren zum Einbauen bildlich dar.

1





4x
M2.5x3.5



2

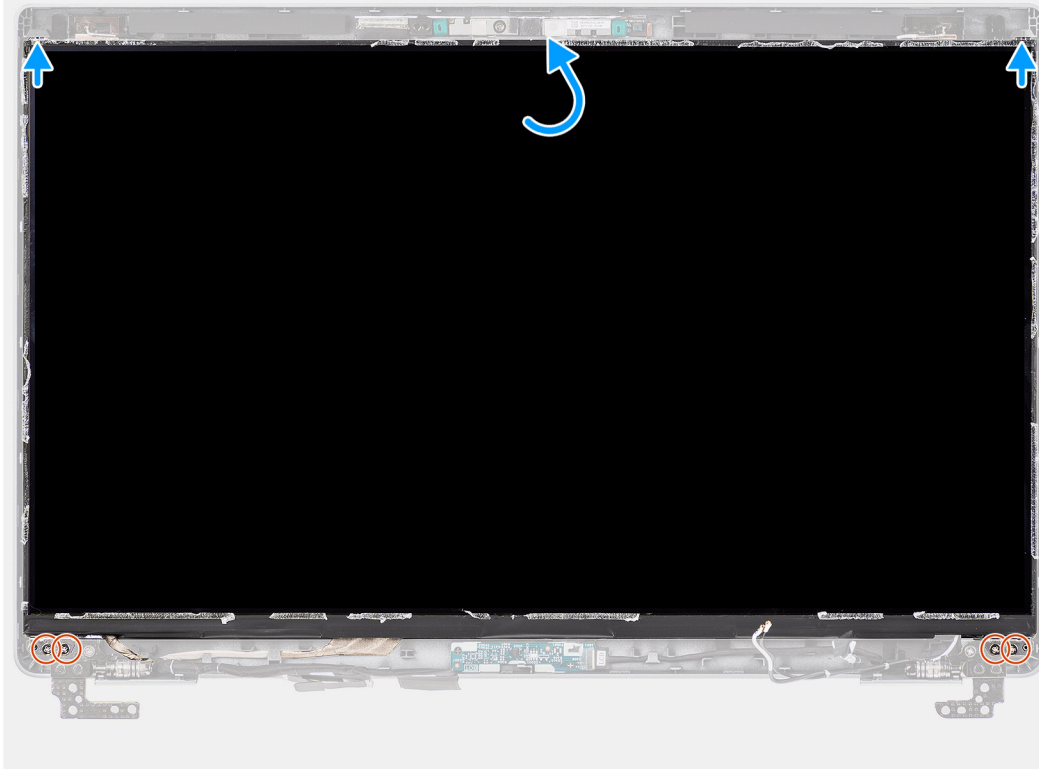

Schritte

1. Verbinden Sie das Bildschirmkabel mit dem Anschluss auf dem Bildschirm und schließen Sie die Verriegelung.
2. Bringen Sie das leitfähige Klebeband, mit dem das Bildschirmkabel am Bildschirm befestigt wird, wieder an.
3. Schließen Sie den Bildschirm und die hintere Bildschirmabdeckung, um sie zu montieren.

 **ANMERKUNG:** Stellen Sie sicher, dass die Halterungen des Bildschirms in den Steckplätzen an der Bildschirmabdeckung eingesetzt sind.

4. Setzen Sie die vier Schrauben (M2,5x3,5) wieder ein, mit denen der Bildschirm an der hinteren Bildschirmabdeckung befestigt wird.

Nächste Schritte

1. Bauen Sie die [Bildschirmblende](#) ein.
2. Bauen Sie die [Bildschirmbaugruppe](#) ein.
3. Bringen Sie die [Bodenabdeckung](#) an.
4. Setzen Sie die [microSD-Karte](#) ein.
5. Setzen Sie die [SIM-Karte](#) ein.
6. Befolgen Sie die Anweisungen unter [Nach der Arbeit an Komponenten im Inneren des Computers](#).

Kamera-/Mikrofonmodul

Entfernen des Kamera-/Mikrofonmoduls

Voraussetzungen

1. Befolgen Sie die Anweisungen unter [Vor der Arbeit an Komponenten im Inneren des Computers](#).
2. Rufen Sie den [Servicemodus](#) auf.
3. Entfernen Sie die [SIM-Karte](#).
4. Entfernen Sie die [microSD-Karte](#).
5. Entfernen Sie die [Bodenabdeckung](#).
6. Entfernen Sie die [Bildschirmbaugruppe](#).
7. Entfernen Sie die [Bildschirmblende](#).
8. Entfernen Sie die [Bildschirmscharniere](#).
9. Entfernen Sie den [Bildschirm](#).

Info über diese Aufgabe

Die nachfolgenden Abbildungen zeigen die Position des Kamera-/Mikrofonmoduls und stellen das Verfahren zum Entfernen bildlich dar.

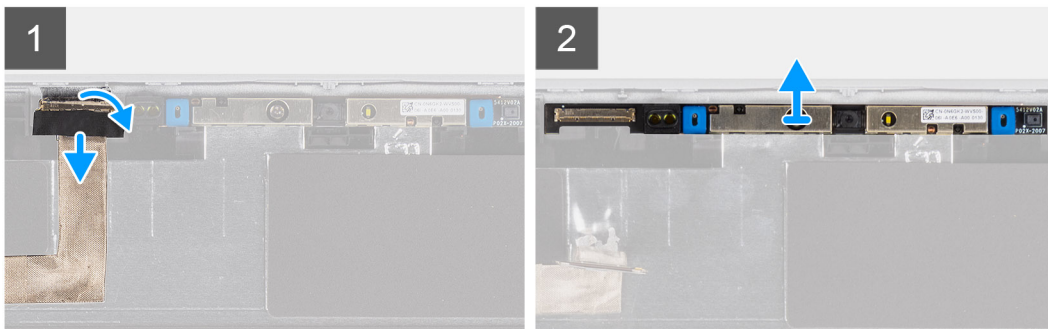
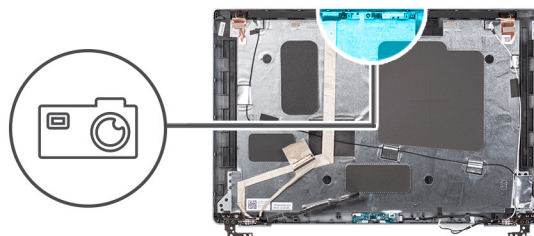

Schritte

1. Ziehen Sie die zwei leitfähigen Klebebänder zur Befestigung des Kamera-/Mikrofonmoduls ab.
2. Trennen Sie das Kamera-/Mikrofonkabel vom Anschluss auf dem Kamera-/Mikrofonmodul.
3. Heben Sie das Kamera-/Mikrofonmodul vorsichtig aus der hinteren Bildschirmabdeckung.

Einbauen des Kamera-/Mikrofonmoduls

Voraussetzungen

Wenn Sie eine Komponente austauschen, muss die vorhandene Komponente entfernt werden, bevor Sie das Installationsverfahren durchführen.

Info über diese Aufgabe

Die folgende Abbildung zeigt die Position des Kamera-/Mikrofonmoduls und stellt das Verfahren zum Einbauen bildlich dar.

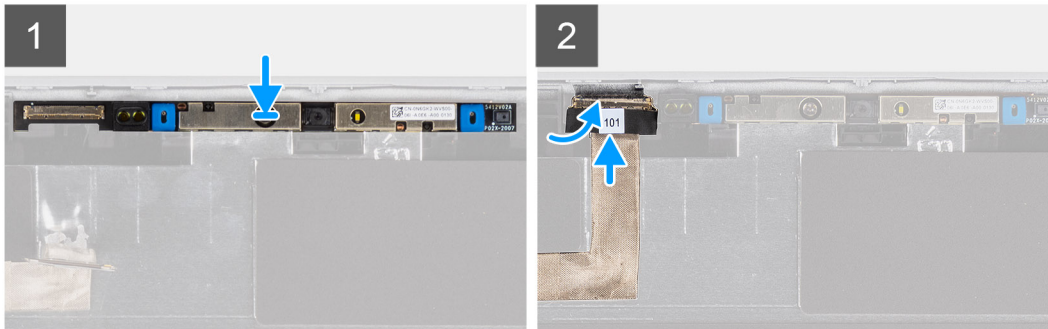
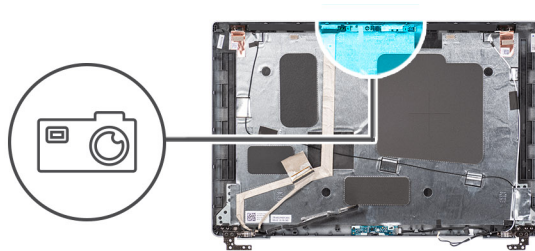

Schritte

1. Richten Sie das Kamera-/Mikrofonmodul am Steckplatz auf der hinteren Bildschirmabdeckung aus und setzen Sie es ein.
2. Schließen Sie das Kamera-/Mikrofonkabel an den Anschluss auf dem Kamera-/Mikrofonmodul an.

Nächste Schritte

1. Bauen Sie den [Bildschirm](#) ein.
2. Bringen Sie die [Bildschirmscharniere](#) an.
3. Bauen Sie die [Bildschirmblende](#) ein.
4. Bauen Sie die [Bildschirmbaugruppe](#) ein.
5. Bringen Sie die [Bodenabdeckung](#) an.
6. Setzen Sie die [microSD-Karte](#) ein.
7. Setzen Sie die [SIM-Karte](#) ein.
8. Befolgen Sie die Anweisungen unter [Nach der Arbeit an Komponenten im Inneren des Computers](#).

eDP-/Bildschirmkabel

Entfernen des eDP-/Bildschirmkabels

Voraussetzungen

1. Befolgen Sie die Anweisungen unter [Vor der Arbeit an Komponenten im Inneren des Computers](#).
2. Rufen Sie den [Servicemodus](#) auf.
3. Entfernen Sie die [SIM-Karte](#).
4. Entfernen Sie die [microSD-Karte](#).
5. Entfernen Sie die [Bodenabdeckung](#).
6. Entfernen Sie die [Bildschirmbaugruppe](#).
7. Entfernen Sie die [Bildschirmblende](#).
8. Entfernen Sie den [Bildschirm](#).

Info über diese Aufgabe

Die folgenden Abbildungen zeigen die Position des eDP-/Bildschirmkabels und stellen das Verfahren zum Entfernen bildlich dar.

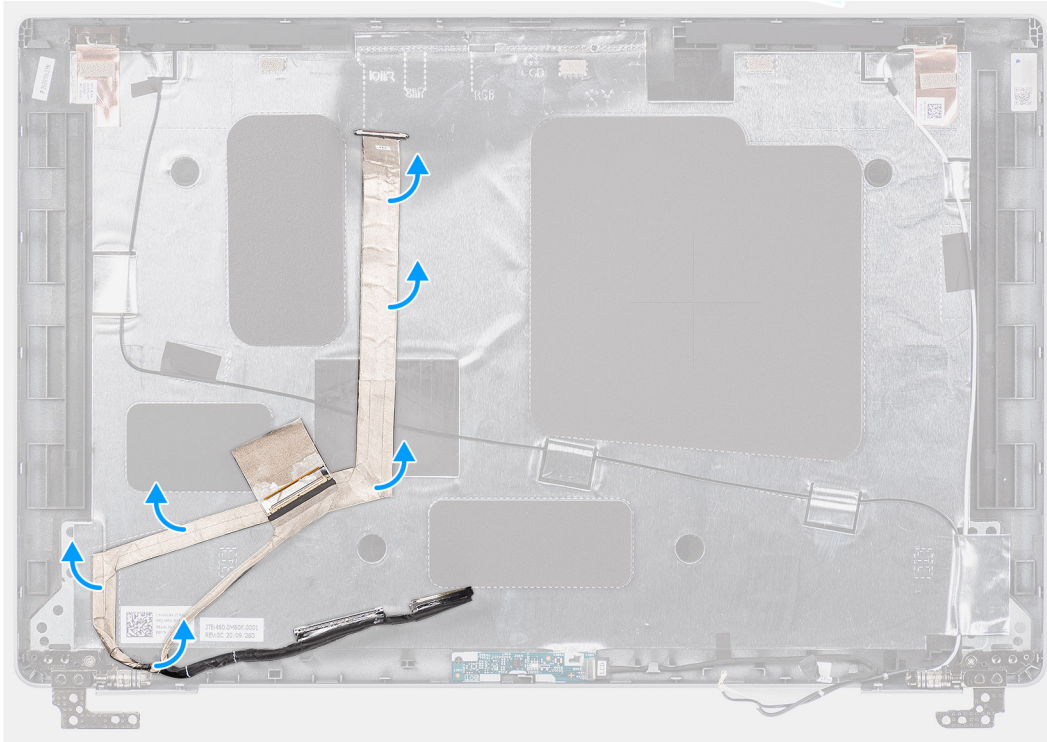
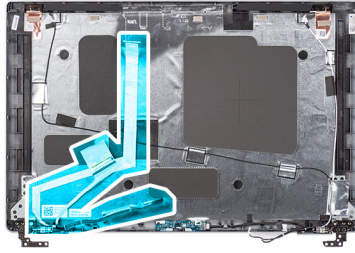

Schritte

1. Trennen Sie das eDP-/Bildschirmkabel vom Anschluss auf dem Kamera-/Mikrofonmodul.
2. Lösen Sie das leitfähige Klebeband und lösen Sie das eDP-/Bildschirmkabel, entfernen Sie es vom Klebeband und heben Sie das eDP-/Bildschirmkabel aus der hinteren Bildschirmabdeckung.

Anbringen des eDP-/Bildschirmkabels

Voraussetzungen

Wenn Sie eine Komponente austauschen, muss die vorhandene Komponente entfernt werden, bevor Sie das Installationsverfahren durchführen.

Info über diese Aufgabe

Die folgende Abbildung zeigt die Position des eDP-/Bildschirmkabels und stellt das Verfahren zum Anbringen bildlich dar.

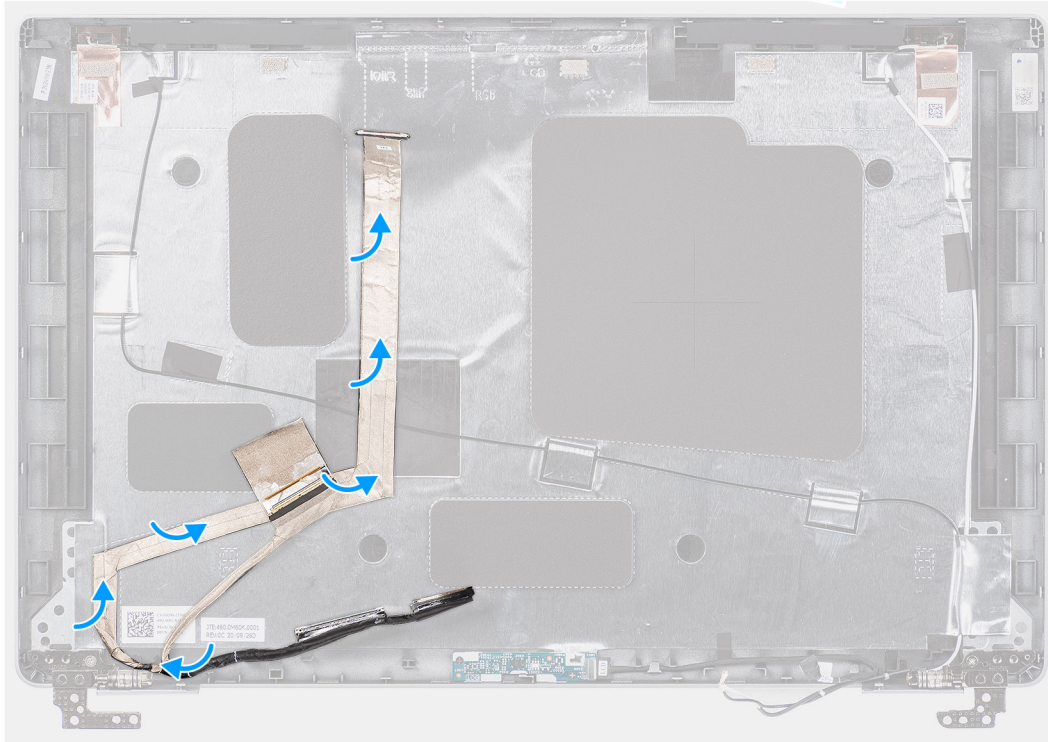
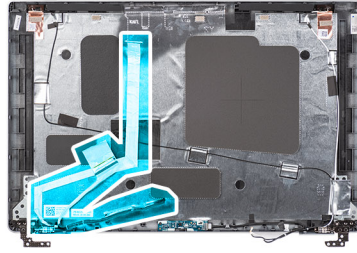

Schritte

1. Schließen Sie das eDP-/Bildschirmkabel an den Anschluss der Kamera an.
2. Befestigen Sie das eDP-/Bildschirmkabel an der hinteren Bildschirmabdeckung.
3. Befestigen Sie das leitfähige Klebeband und verlegen Sie das eDP-/Bildschirmkabel zur hinteren Bildschirmabdeckung.

Nächste Schritte

1. Bauen Sie den [Bildschirm](#) ein.
2. Bauen Sie die [Bildschirmblende](#) ein.
3. Bauen Sie die [Bildschirmbaugruppe](#) ein.
4. Bringen Sie die [Bodenabdeckung](#) an.
5. Setzen Sie die [microSD-Karte](#) ein.
6. Setzen Sie die [SIM-Karte](#) ein.
7. Befolgen Sie die Anweisungen unter [Nach der Arbeit an Komponenten im Inneren des Computers](#).

Sensorplatine

Entfernen der Sensorplatine

Voraussetzungen

1. Befolgen Sie die Anweisungen unter [Vor der Arbeit an Komponenten im Inneren des Computers](#).
2. Rufen Sie den [Servicemodus](#) auf.

3. Entfernen Sie die [SIM-Karte](#).
4. Entfernen Sie die [microSD-Karte](#).
5. Entfernen Sie die [Bodenabdeckung](#).
6. Entfernen Sie die [Bildschirmbaugruppe](#).
7. Entfernen Sie die [Bildschirmblende](#).
8. Entfernen Sie den [Bildschirm](#).

Info über diese Aufgabe

Die nachfolgenden Abbildungen zeigen die Position der Sensorplatine und bieten eine visuelle Darstellung des Verfahrens zum Entfernen.

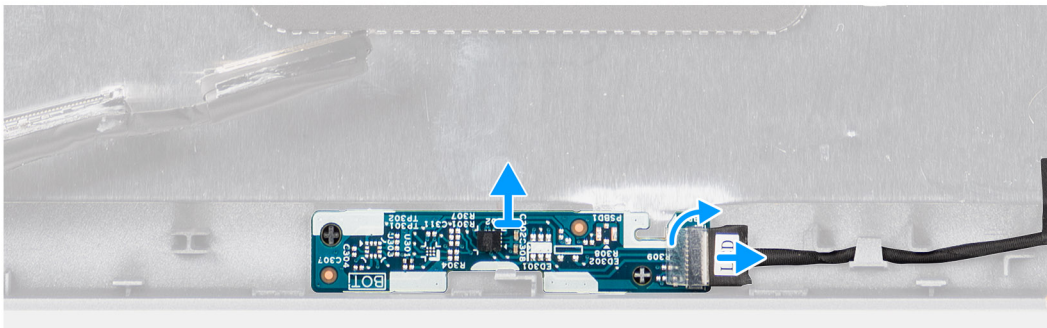
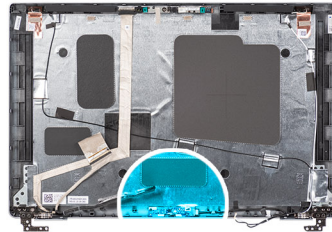

Schritte

1. Öffnen Sie den Riegel und trennen Sie das Bildschirnkabel vom Anschluss auf der Sensorplatine.
2. Heben Sie die Sensorplatine vorsichtig von der hinteren Bildschirmabdeckung ab.

Installieren der Sensorplatine

Info über diese Aufgabe

Die nachfolgenden Abbildungen zeigen die Position der Sensorplatine und stellen das Verfahren zum Entfernen bildlich dar.

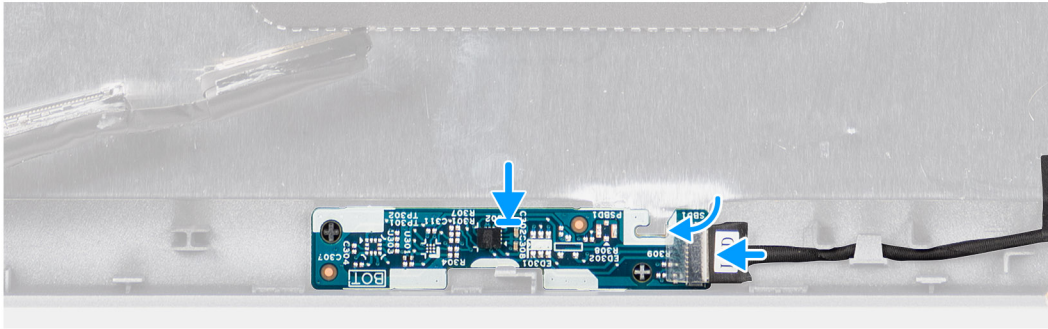
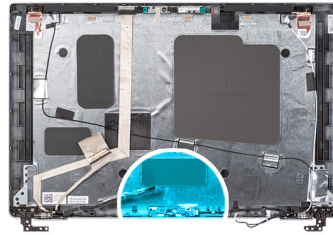

Schritte

1. Setzen Sie die Sensorplatte korrekt ausgerichtet auf die hintere Bildschirmabdeckung.
2. Verbinden Sie das Bildschirmkabel mit dem Anschluss auf der Sensorplatte und schließen Sie die Verriegelung.

Nächste Schritte

1. Installieren Sie den [Bildschirm](#).
2. Bauen Sie die [Bildschirmblende](#) ein.
3. Bauen Sie die [Bildschirmbaugruppe](#) ein.
4. Bringen Sie die [Bodenabdeckung](#) an.
5. Setzen Sie die [microSD-Karte](#) ein.
6. Installieren Sie die [SIM-Karte](#).
7. Befolgen Sie die Anweisungen unter [Nach der Arbeit an Komponenten im Inneren des Computers](#).

Bildschirmscharniere

Entfernen der Bildschirmscharniere

Voraussetzungen

1. Befolgen Sie die Anweisungen im Abschnitt [Vor der Arbeit an Komponenten im Inneren des Computers](#).
2. Rufen Sie den [Servicemodus](#) auf.
3. Entfernen Sie die [SIM-Karte](#).
4. Entfernen Sie die [microSD-Karte](#).
5. Entfernen Sie die [Bodenabdeckung](#).
6. Entfernen Sie die [Bildschirmbaugruppe](#).
7. Entfernen Sie die [Bildschirmblende](#).
8. Entfernen Sie den [Bildschirm](#).

Info über diese Aufgabe

Die nachfolgenden Abbildungen zeigen die Position der Bildschirmscharniere und stellen das Verfahren zum Entfernen bildlich dar.



2x
M2.5x3.5

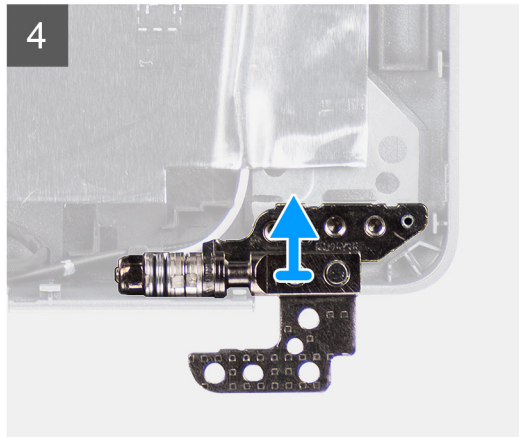
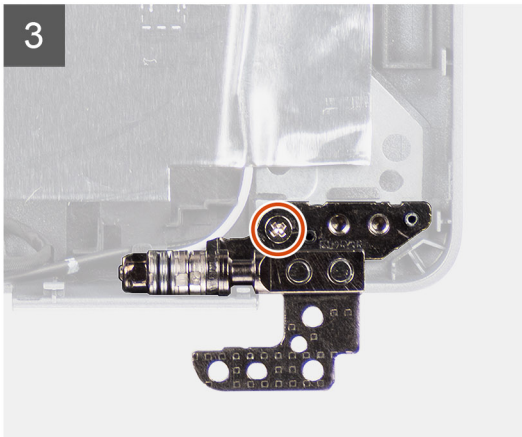
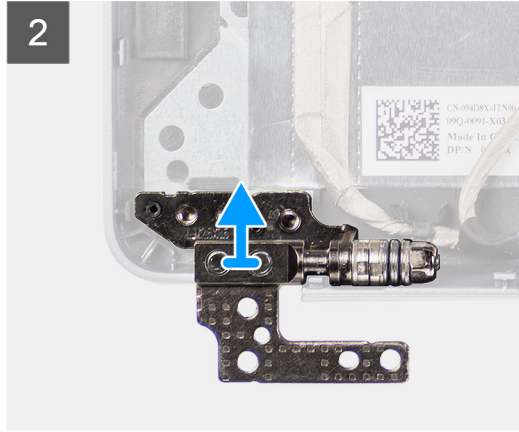
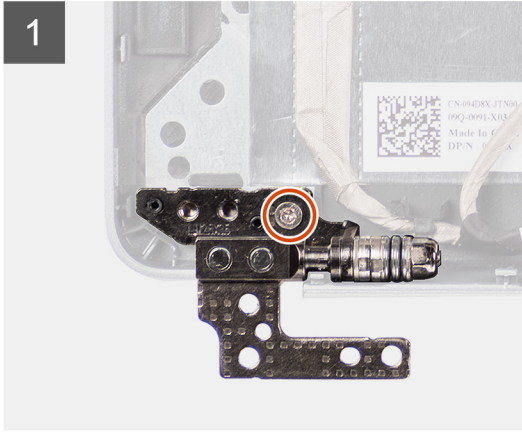
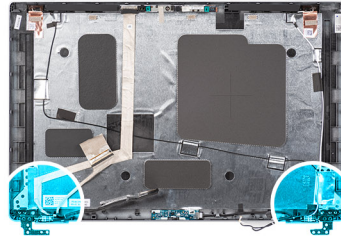

Schritte

1. Entfernen Sie die einzelne Schraube (M2.5x3.5), mit der das rechte Scharnier an der hinteren Bildschirmabdeckung befestigt ist.
2. Heben Sie das rechte Scharnier an und entfernen Sie es von der Bildschirmrückabdeckung.
3. Entfernen Sie die einzelne Schraube (M2.5x3.5), mit der das linke Scharnier an der hinteren Bildschirmabdeckung befestigt ist.
4. Heben Sie das linke Scharnier an und entfernen Sie es von der Bildschirmrückabdeckung.

Einbauen der Bildschirmscharniere

Voraussetzungen

Wenn Sie eine Komponente austauschen, muss die vorhandene Komponente entfernt werden, bevor Sie das Installationsverfahren durchführen.

Info über diese Aufgabe

Die folgenden Abbildungen zeigen die Position der Bildschirmscharniere und stellen das Verfahren zum Einbauen bildlich dar.



2x
M2.5x3.5

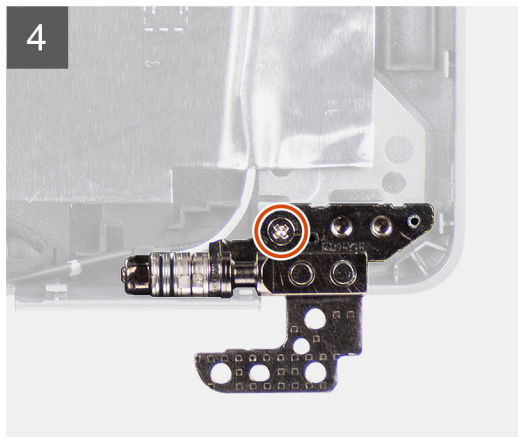
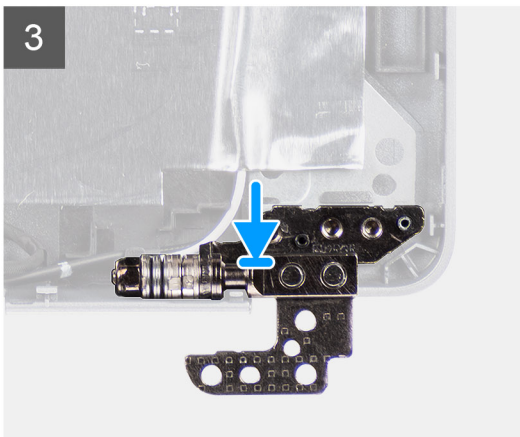
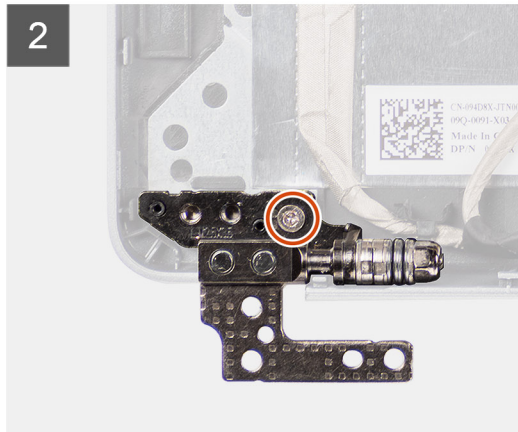
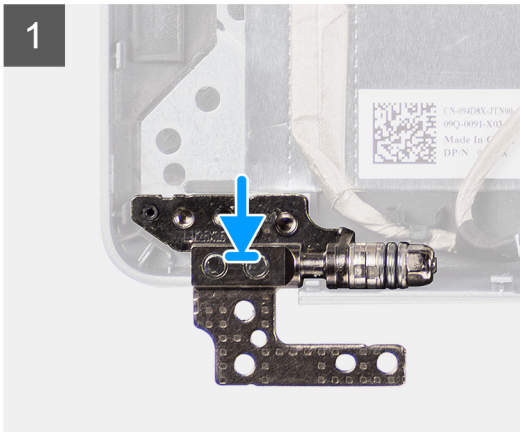
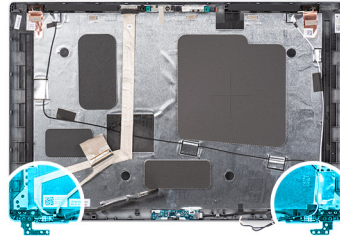

Schritte

1. Richten Sie die Schraubenbohrung des linken Bildschirmscharniers auf die Schraubenbohrung der Bildschirmrückabdeckung aus.
2. Setzen Sie die einzelne Schraube (M2.5x3.5) zur Befestigung des linken Scharniers an der hinteren Bildschirmabdeckung wieder ein.
3. Richten Sie die Schraubenbohrung des rechten Bildschirmscharniers auf die Schraubenbohrung der Bildschirmrückabdeckung aus.
4. Setzen Sie die einzelne Schraube (M2.5x3.5) zur Befestigung des rechten Scharniers an der hinteren Bildschirmabdeckung wieder ein.

Nächste Schritte

1. Installieren Sie den [Bildschirm](#).
2. Bauen Sie die [Bildschirmblende](#) ein.
3. Bauen Sie die [Bildschirmbaugruppe](#) ein.
4. Bringen Sie die [Bodenabdeckung](#) an.
5. Setzen Sie die [microSD-Karte](#) ein.
6. Installieren Sie die [SIM-Karte](#).
7. Befolgen Sie die Anweisungen unter [Nach der Arbeit an Komponenten im Inneren des Computers](#).

Bildschirmrückabdeckung

Entfernen der hinteren Bildschirmabdeckung

Voraussetzungen

1. Befolgen Sie die Anweisungen unter [Vor der Arbeit an Komponenten im Inneren des Computers](#).
2. Rufen Sie den [Servicemodus](#) auf.
3. Entfernen Sie die [SIM-Karte](#).
4. Entfernen Sie die [microSD-Karte](#).
5. Entfernen Sie die [Bodenabdeckung](#).
6. Entfernen Sie die [Bildschirmbaugruppe](#).
7. Entfernen Sie die [Bildschirmblende](#).
8. Entfernen Sie den [Bildschirm](#).
9. Entfernen Sie das [Kamera-/Mikrofonmodul](#).
10. Entfernen Sie das [eDP-/Bildschirmkabel](#).
11. Entfernen Sie die [Sensorplatine](#).
12. Entfernen Sie die [Bildschirmscharniere](#).

Info über diese Aufgabe

Die nachfolgenden Abbildungen zeigen die Position der hinteren Bildschirmabdeckung und bieten eine visuelle Darstellung des Verfahrens zum Entfernen.

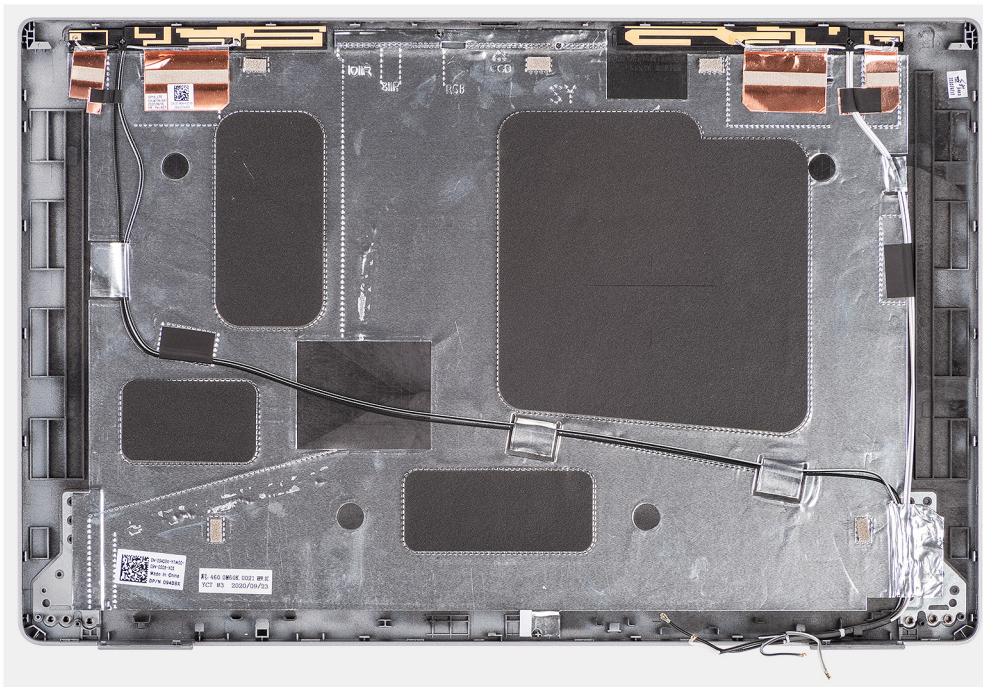

Schritte

Nachdem die Schritte unter „Voraussetzungen“ ausgeführt wurden, bleibt noch die hintere Bildschirmabdeckung.

Einbauen der hinteren Bildschirmabdeckung

Voraussetzungen

Wenn Sie eine Komponente austauschen, muss die vorhandene Komponente entfernt werden, bevor Sie das Installationsverfahren durchführen.

Info über diese Aufgabe

Die nachfolgenden Abbildungen zeigen die Position der hinteren Bildschirmabdeckung und bieten eine visuelle Darstellung des Einbauverfahrens.

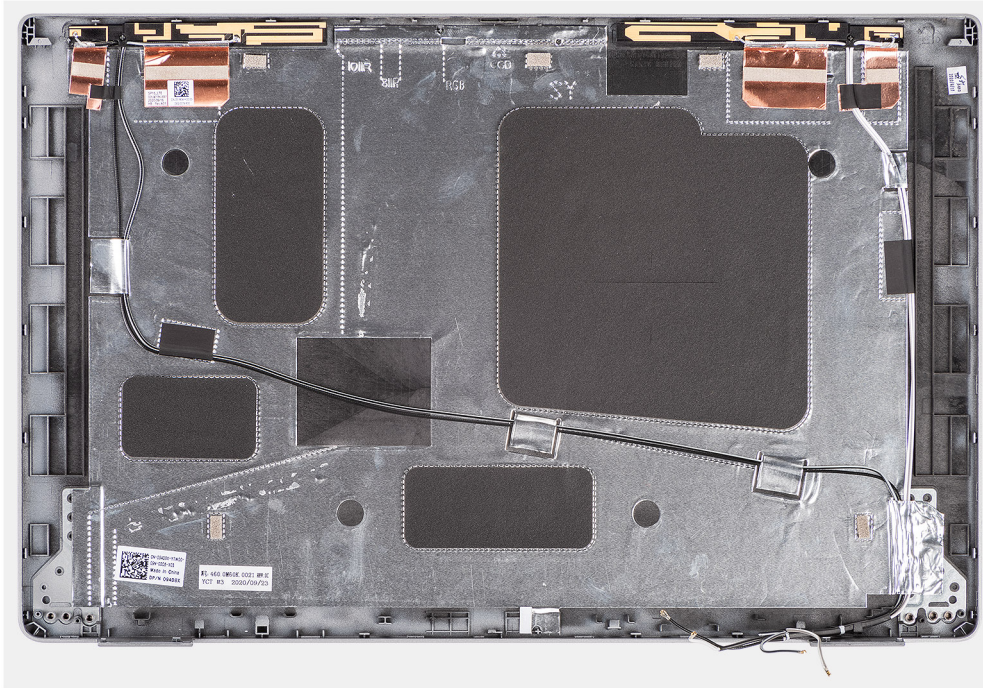

Schritte

Legen Sie die Bildschirmabdeckung auf eine ebene Fläche.

Nächste Schritte

1. Bringen Sie die [Bildschirmscharniere](#) an.
2. Installieren Sie die [Sensorplatine](#).
3. Bringen Sie das [eDP-/Bildschirmkabel](#) an.
4. Bauen Sie das [Kamera-/Mikrofonmodul](#) ein.
5. Bauen Sie den [Bildschirm](#) ein.
6. Bauen Sie die [Bildschirmblende](#) ein.
7. Bauen Sie die [Bildschirmbaugruppe](#) ein.
8. Bringen Sie die [Bodenabdeckung](#) an.
9. Setzen Sie die [microSD-Karte](#) ein.
10. Setzen Sie die [SIM-Karte](#) ein.
11. Befolgen Sie die Anweisungen unter [Nach der Arbeit an Komponenten im Inneren des Computers](#).

Platzhalter für SIM-Kartensteckplatz

Entfernen des SIM-Karten-Platzhalters

Voraussetzungen

1. Befolgen Sie die Anweisungen im Abschnitt [Vor der Arbeit an Komponenten im Inneren des Computers](#).
2. Entfernen Sie die [SIM-Karte](#).
3. Entfernen Sie die [microSD-Karte](#).
4. Entfernen Sie die [Bodenabdeckung](#).
5. Entfernen Sie die [WLAN-Karte](#).
6. Entfernen Sie die [WWAN-Karte](#).

7. Entfernen Sie den [inneren Montagerahmen](#).
8. Entfernen Sie den [Systemlüfter](#).
9. Entfernen Sie den [Kühlkörper](#).
10. Entfernen Sie die [Batterie](#).
11. Entfernen Sie die [Hauptplatine](#).
12. Entfernen Sie das [Smartcardlesegerät](#).
13. Entfernen Sie die [Tastaturbaugruppe](#).
14. Entfernen Sie die [Bildschirmbaugruppe](#).

Info über diese Aufgabe

i ANMERKUNG: Bei Modellen, die nur mit WLAN-Antennen ausgeliefert werden, ist der Platzhalter für SIM-Kartensteckplatz ein separates Ersatzteil, das nicht im Lieferumfang von Ersatz-Handauflagen enthalten ist. Deshalb muss der Platzhalter für den SIM-Kartensteckplatz entfernt und anschließend wieder installiert werden, wenn die Handauflagenbaugruppe ausgetauscht wird.

Die folgende Abbildung zeigt den SIM-Karten-Platzhalter und bietet eine visuelle Darstellung des Verfahrens zum Entfernen des SIM-Karten-Platzhalters.

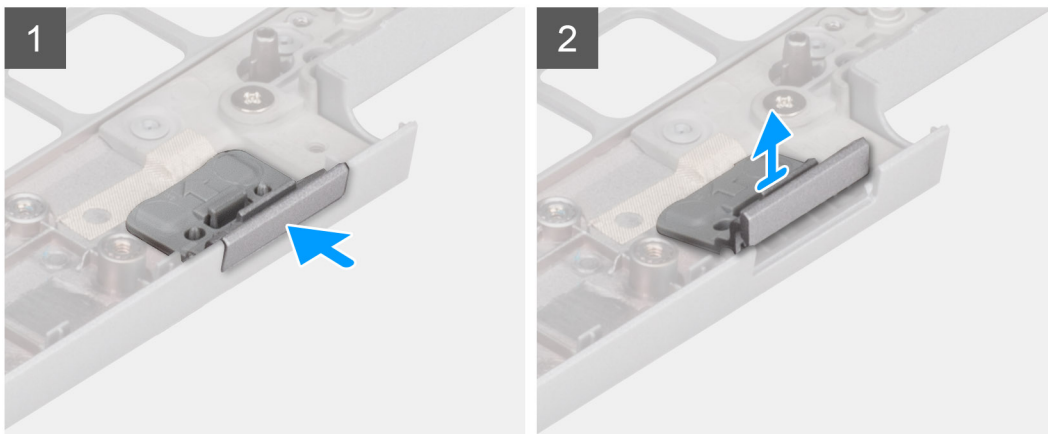
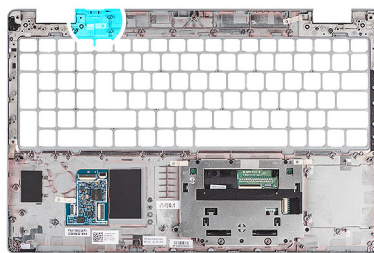

Schritte

1. Drücken Sie den SIM-Karten-Platzhalter von der Oberseite der Handauflagenbaugruppe.
2. Heben Sie den Platzhalter für den SIM-Kartensteckplatz vorsichtig aus der Handauflagenbaugruppe.

Einsetzen des SIM-Karten-Platzhalters

Voraussetzungen

Wenn Sie eine Komponente austauschen, muss die erforderliche Komponente entfernt werden, bevor Sie das Installationsverfahren durchführen.

Info über diese Aufgabe

Die folgende Abbildung zeigt die Position des SIM-Karten-Platzhalters und bietet eine visuelle Darstellung des Installationsverfahrens für den Platzhalter des SIM-Kartensteckplatzes.

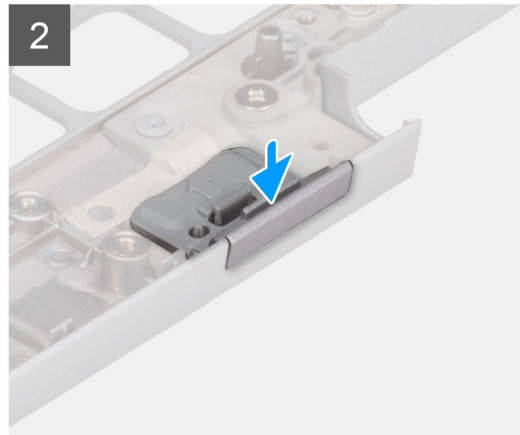
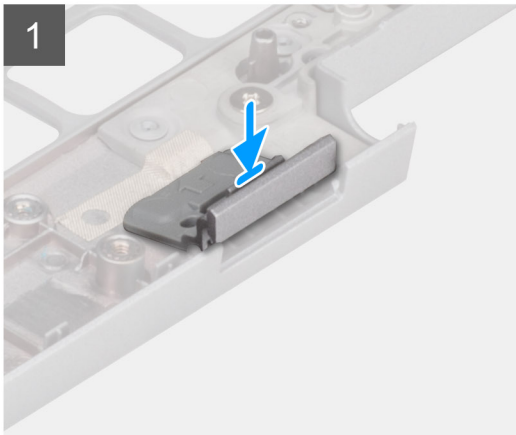
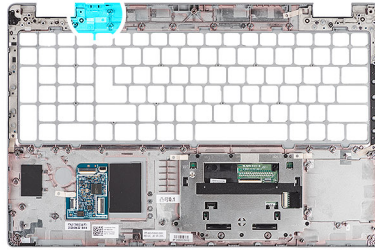

Schritte

1. Platzieren Sie den Platzhalter für den SIM-Kartensteckplatz in seinem Fach in der Handauflage.

i ANMERKUNG: Stellen Sie sicher, dass der Platzhalter für den SIM-Kartensteckplatz auf die Rippen an der Handauflagenbaugruppe ausgerichtet ist.

2. Drücken Sie auf den Platzhalter für den SIM-Kartensteckplatz, bis er einrastet, und stellen Sie sicher, dass er fest im SIM-Kartensteckplatz sitzt.

Nächste Schritte

1. Bauen Sie die [Bildschirmbaugruppe](#) ein.
2. Bauen Sie die [Tastaturbaugruppe](#) ein.
3. Installieren Sie das [Smartcardlesegerät](#).
4. Bauen Sie die [Hauptplatine](#) ein.
5. Bauen Sie die [Batterie](#) ein.
6. Bauen Sie den [Systemlüfter](#) ein.
7. Bauen Sie den [Kühlkörper](#) ein.
8. Installieren Sie den [inneren Montagerahmen](#).
9. Setzen Sie die [WWAN-Karte](#) ein.
10. Setzen Sie die [WLAN-Karte](#) ein.
11. Bringen Sie die [Bodenabdeckung](#) an.
12. Setzen Sie die [microSD-Karte](#) ein.
13. Installieren Sie die [SIM-Karte](#).
14. Befolgen Sie die Anweisungen unter [Nach der Arbeit an Komponenten im Inneren des Computers](#).

Handauflagenbaugruppe

Entfernen der Handauflagenbaugruppe

Voraussetzungen

1. Befolgen Sie die Anweisungen unter [Vor der Arbeit an Komponenten im Inneren des Computers](#).

2. Entfernen Sie die [SIM-Karte](#).
3. Entfernen Sie die [microSD-Karte](#).
4. Entfernen Sie die [Bodenabdeckung](#).
5. Entfernen Sie die [WLAN-Karte](#).
6. Entfernen Sie die [WWAN-Karte](#).
7. Entfernen Sie den [inneren Montagerahmen](#).
8. Entfernen Sie den [Systemlüfter](#).
9. Entfernen Sie den [Kühlkörper](#).
10. Entfernen Sie die [Batterie](#).
11. Entfernen Sie die [Systemplatine](#).
12. Entfernen Sie das [Smartcardlesegerät](#).
13. Entfernen Sie die [Tastaturbaugruppe](#).
14. Entfernen Sie die [Bildschirmbaugruppe](#).
15. Entfernen Sie den [SIM-Karten-Platzhalter](#) (nur für Nicht-WWAN-Konfigurationen).

ANMERKUNG: Bei Modellen mit Smartcardlesegerät ist das Smartcardlesegerät in die Ersatz-Handauflagenbaugruppe integriert.

Info über diese Aufgabe

Die folgende Abbildung zeigt die Handauflagenbaugruppe und stellt das Verfahren zum Entfernen bildlich dar.

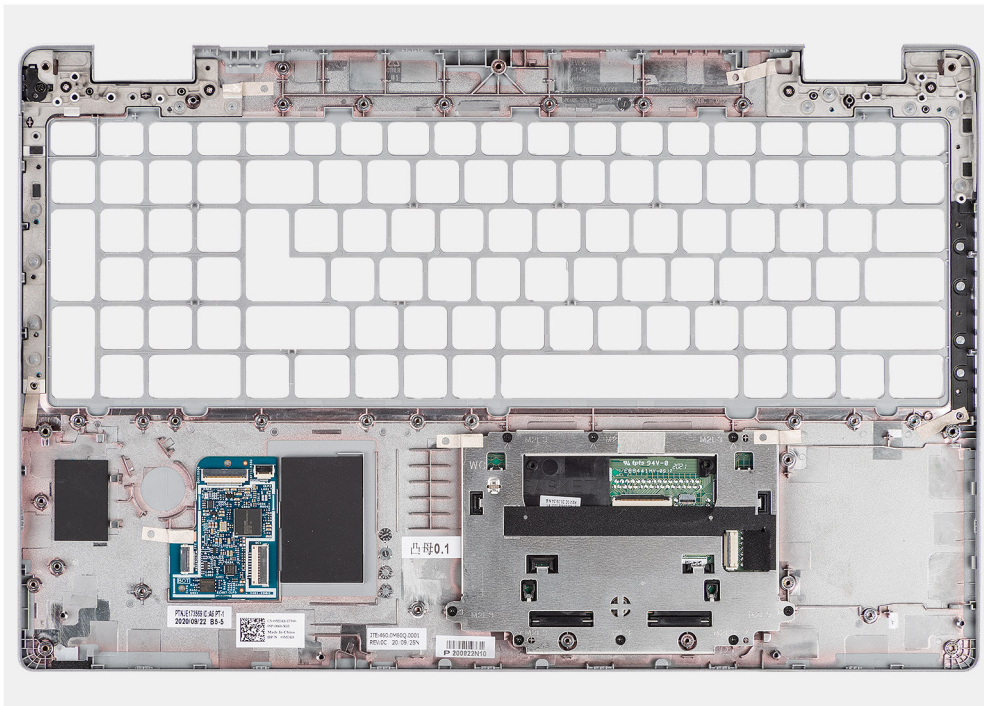

Schritte

Sobald Sie die Schritte im Abschnitt mit den Voraussetzungen durchgeführt haben, haben Sie nur noch die Handauflagenbaugruppe vor sich.

Handauflagenbaugruppe einbauen

Voraussetzungen

Wenn Sie eine Komponente austauschen, muss die vorhandene Komponente entfernt werden, bevor Sie das Installationsverfahren durchführen.

Info über diese Aufgabe

Die folgende Abbildung zeigt die Handauflagenbaugruppe und stellt das Verfahren zum Einbauen bildlich dar.

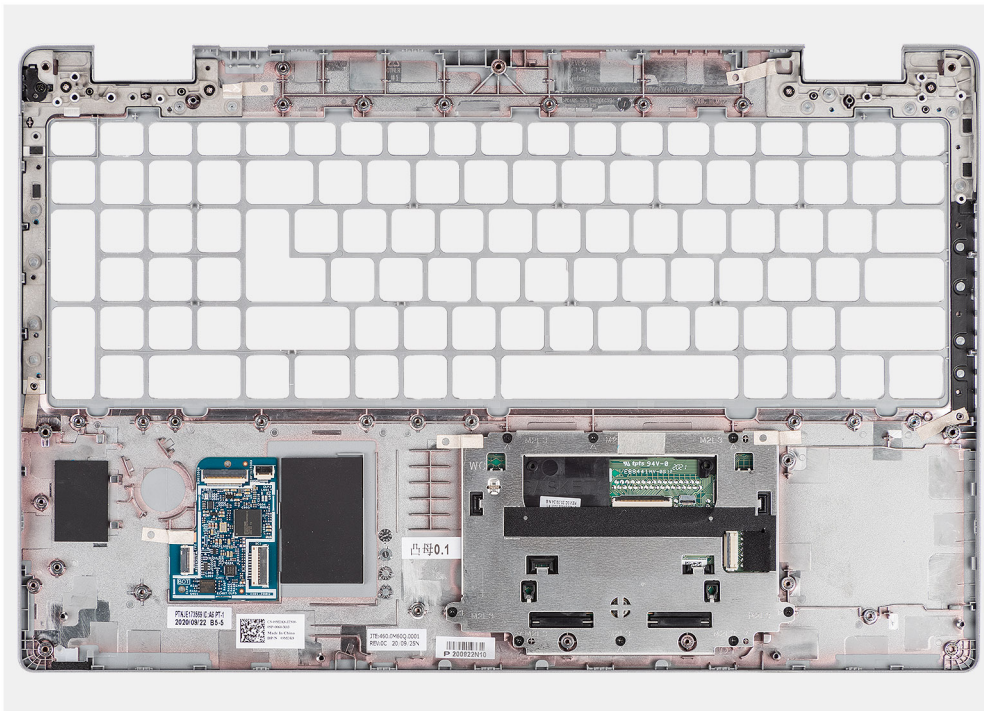

Schritte

Legen Sie die Handauflagenbaugruppe auf eine ebene Fläche.

Nächste Schritte

1. Bauen Sie den [SIM-Karten-Platzhalter](#) (nur für Nicht-WWAN-Konfigurationen) ein.
2. Bauen Sie die [Bildschirmbaugruppe](#) ein.
3. Bauen Sie die [Tastaturbaugruppe](#) ein.
4. Bauen Sie das [Smartcardlesegerät](#) ein.
5. Bauen Sie die [Systemplatine](#) ein.
6. Bauen Sie die [Batterie](#) ein.
7. Bauen Sie den [Kühlkörper](#) ein.
8. Bauen Sie den [Systemlüfter](#) ein.
9. Installieren Sie den [inneren Montagerahmen](#).
10. Setzen Sie die [WWAN-Karte](#) ein.
11. Setzen Sie die [WLAN-Karte](#) ein.
12. Bringen Sie die [Bodenabdeckung](#) an.
13. Setzen Sie die [microSD-Karte](#) ein.
14. Setzen Sie die [SIM-Karte](#) ein.
15. Befolgen Sie die Anweisungen im Abschnitt [Nach der Arbeit an Komponenten im Inneren des Computers](#).

Dieses Kapitel listet die unterstützten Betriebssysteme sowie die Anweisungen für die Installation der Treiber auf.

Themen:

- [Betriebssystem](#)
- [Herunterladen der Treiber](#)



Betriebssystem

Das Latitude 5520-System unterstützt die folgenden Betriebssysteme:

- Windows 10 Pro 64-Bit
- Ubuntu Linux 20.04 LTS 64 Bit

Herunterladen der Treiber

Schritte

1. Schalten Sie den Computer ein.
2. Rufen Sie die [Dell Support-Seite](#) auf.
3. Geben Sie die Service-Tag-Nummer Ihres Computers ein und klicken Sie auf **Submit** (Senden).
 -  **ANMERKUNG:** Wenn Sie keine Service-Tag-Nummer haben, verwenden Sie die automatische Erkennungsfunktion oder suchen Sie manuell nach Ihrem Computermodell.
4. Klicken Sie auf **Drivers & Downloads** (Treiber & Downloads).
5. Klicken Sie auf die Schaltfläche **Detect Drivers** (Treiber erkennen).
6. Lesen und akzeptieren Sie die Geschäftsbedingungen für die Nutzung von **SupportAssist** und klicken Sie anschließend auf **Continue** (Weiter).
7. Falls erforderlich startet der Computer nun den Download und die Installation von **SupportAssist**.
 -  **ANMERKUNG:** Anweisungen für Ihren spezifischen Browser finden Sie in den Anweisungen auf dem Bildschirm.
8. Klicken Sie auf **View Drivers for My System** (Treiber für mein System anzeigen).
9. Klicken Sie auf **Download and Install** (Herunterladen und installieren), um alle für Ihren Computer erkannten Treiberaktualisierungen herunterzuladen und zu installieren.
10. Wählen Sie einen Speicherort zur Speicherung der Dateien aus.
11. Falls Aufforderungen der **User Account Control** (Benutzerkontensteuerung) angezeigt werden: Erlauben Sie, dass Änderungen am System vorgenommen werden.
12. Die Anwendung installiert alle Treiber und Aktualisierungen, die ermittelt wurden.
 -  **ANMERKUNG:** Nicht alle Dateien können automatisch installiert werden. Lesen Sie sich die Installationszusammenfassung durch, um herauszufinden, ob eine manuelle Installation notwendig ist.
13. Wenn Download und Installation manuell durchgeführt werden müssen: Klicken Sie auf **Category** (Kategorie).
14. Wählen Sie aus der Dropdown-Liste Ihre bevorzugten Treiber.
15. Klicken Sie auf **Herunterladen**, um den Treiber für Ihren Computer herunterzuladen.
16. Sobald der Download abgeschlossen ist, wechseln Sie zu dem Ordner, in dem Sie die Treiberdatei gespeichert haben.
17. Doppelklicken Sie auf das Dateisymbol des Treibers und befolgen Sie die Anweisungen auf dem Bildschirm, um den Treiber zu installieren.

BIOS-Setup

ANMERKUNG: Abhängig vom Computer und den installierten Geräten werden die in diesem Abschnitt aufgeführten Optionen möglicherweise nicht angezeigt.

VORSICHT: Bestimmte Änderungen können dazu führen, dass der Computer nicht mehr ordnungsgemäß arbeitet. Bevor Sie die Einstellungen im BIOS-Setup ändern, wird empfohlen, dass Sie sich die ursprünglichen Einstellungen zur späteren Verwendung notieren.

Verwenden Sie das BIOS-Setup zu folgenden Zwecken:

- Abrufen von Informationen zur im Computer installierten Hardware, beispielsweise der RAM-Größe und der Kapazität des Storage-Geräts.
- Ändern von Informationen zur Systemkonfiguration
- Einstellen oder Ändern von nutzerdefinierten Optionen, wie Nutzerkennwort, installierter Storage-Gerätetyp und Aktivieren oder Deaktivieren von Basisgeräten.

Themen:

- [BIOS-Übersicht](#)
- [Aufrufen des BIOS-Setup](#)
- [Navigationstasten](#)
- [Einmaliges F12-Startmenü](#)
- [System-Setup-Optionen](#)
- [Aktualisieren des BIOS](#)
- [System- und Setup-Kennwort](#)
- [Löschen der System- und Setup-Kennwörter](#)

BIOS-Übersicht

Das BIOS verwaltet den Datenfluss zwischen dem Betriebssystem des Computers und den verbundenen Geräten, wie z. B. Festplatte, Videoadapter, Tastatur, Maus und Drucker.

Aufrufen des BIOS-Setup

Schritte

1. Schalten Sie den Computer ein.
2. Drücken Sie umgehend die Taste F2, um das BIOS-Setup-Programm aufzurufen.

ANMERKUNG: Wenn Sie zu lange gewartet haben und bereits das Betriebssystem-Logo angezeigt wird, warten Sie, bis der Desktop angezeigt wird. Fahren Sie den Computer anschließend herunter und versuchen Sie es erneut.

Navigationstasten

ANMERKUNG: Bei den meisten Optionen im BIOS-Setup werden Änderungen zunächst nur gespeichert und erst beim Neustart des Computers wirksam.

Tabelle 4. Navigationstasten

Tasten	Navigation
Pfeil nach oben	Zurück zum vorherigen Feld
Pfeil nach unten	Weiter zum nächsten Feld
Eingabetaste	Wählt einen Wert im ausgewählten Feld aus (falls vorhanden) oder folgt dem Link in diesem Feld.
Leertaste	Öffnet oder schließt gegebenenfalls eine Dropdown-Liste.
Registerkarte	Weiter zum nächsten Fokusbereich.
Esc	Wechselt zur vorherigen Seite, bis das Hauptfenster angezeigt wird. Durch Drücken der Esc-Taste im Hauptfenster wird eine Meldung angezeigt, die Sie auffordert, alle nicht gespeicherten Änderungen zu speichern. Anschließend wird der Computer neu gestartet.

Einmaliges F12-Startmenü

Wenn Sie das einmalige Startmenü aufrufen möchten, schalten Sie den Computer ein oder starten Sie ihn neu und drücken Sie dann umgehend die Taste F12.

i ANMERKUNG: Wenn Sie das einmalige Startmenü nicht aufrufen können, wiederholen Sie den obigen Vorgang.

Das einmalige Startmenü zeigt die Geräte an, von denen Sie starten können, sowie die Option zum Starten der Diagnose. Die Optionen des Startmenüs lauten:

- Wechseldatenträger (soweit verfügbar)
- STXXXX-Laufwerk (falls vorhanden)

i ANMERKUNG: XXX gibt die Nummer des SATA-Laufwerks an.

- Optisches Laufwerk (soweit verfügbar)
- SATA-Festplattenlaufwerk (falls vorhanden)
- Diagnostics (Diagnose)

Das einmalige Startmenü zeigt auch die Option zum Zugriff auf das BIOS-Setup.

System-Setup-Optionen

i ANMERKUNG: Je nach Computer und installierten Geräten werden die Elemente in diesem Abschnitt möglicherweise gar nicht oder anders als aufgeführt angezeigt.

Tabelle 5. System-Setup-Optionen – Menü „Systeminformationen“

Übersicht	
Latitude 5520	
BIOS Version	Zeigt die Versionsnummer des BIOS an.
Service Tag	Zeigt das Service-Tag des Computers an.
Asset Tag	Zeigt das Bestands-Tag des Computers an.
Manufacture Date	Zeigt das Herstellungsdatum des Computers an.
Ownership Date	Zeigt das Ownership Date des Computers an.
Express Service Code	Zeigt den Express-Servicecode des Computers an.
Ownership Tag	Zeigt das Ownership Tag des Computers an.
Signed Firmware Update	Zeigt an, ob die signierte Firmware-Aktualisierung auf dem Computer aktiviert ist.

Tabelle 5. System-Setup-Optionen – Menü „Systeminformationen“ (fortgesetzt)

Übersicht	
Battery Information	
Primary	Zeigt an, dass es sich um die primäre Batterie handelt.
Battery Level	Zeigt den Akkuladestand des Computers an.
Battery State	Zeigt den Akkustatus des Computers an.
Health	Zeigt den Funktionszustand des Akkus des Computers an.
AC Adapter	Zeigt an, ob der Netzadapter angeschlossen ist oder nicht.
Processor Information	
Prozessortyp	Zeigt den Prozessortyp an.
Maximum Clock Speed	Zeigt die maximale Prozessortaktrate an.
Minimum Clock Speed	Zeigt die minimale Prozessortaktrate an.
Current Clock Speed	Zeigt die aktuelle Prozessortaktrate an.
Core Count	Zeigt die Anzahl der Prozessorkerne an.
Processor ID	Zeigt den ID-Code des Prozessors an.
Processor L2 Cache	Zeigt die Größe des Prozessor-L2-Caches an.
Processor L3 Cache	Zeigt die Größe des Prozessor-L3-Caches an.
Microcode Version	Zeigt die Mikrocode-Version an.
Intel Hyper-Threading Capable	Zeigt an, ob der Prozessor Hyper-Threading-fähig (HT) ist.
64-Bit Technology	Zeigt an, ob 64- Bit-Technologie verwendet wird.
Memory Information	
Memory Installed	Zeigt den installierten Gesamtspeicher des Computers an.
Memory Available	Zeigt den verfügbaren Gesamtspeicher des Computers an.
Memory Speed	Zeigt die Speichertaktrate an.
Memory Channel Mode	Zeigt den Single-Channel- oder Dual-Channel-Modus an.
Memory Technology	Zeigt die für den Speicher verwendete Technologie an.
DIMM_SLOT B	Zeigt die DIMM-B-Speichergröße an.
DIMM_SLOT A	Zeigt die DIMM-A-Speichergröße an.
Devices Information	
Panel Type	Zeigt den Panel-Typ des Computers.
Video Controller	Zeigt den Videocontroller-Typ des Computers.
Video Memory	Zeigt die Angaben zum Videospeicher des Computers.
Wi-Fi Device	Zeigt die Angaben zum Wireless-Gerät des Computers.
Native Resolution	Zeigt die native Auflösung des Bildschirms an.
Video BIOS Version	Zeigt die Video-BIOS-Version des Computers.
Audio Controller	Zeigt die Angaben zum Audio-Controller des Computers.
Bluetooth Device	Zeigt die Angaben zum Bluetooth-Gerät des Computers.
LOM MAC Address	Zeigt die MAC-Adresse des LAN auf der Systemplatine (LOM; LAN on Motherboard) des Computers.
MAC-Adresse für Pass-Through	Zeigt die Passthrough-MAC-Adresse des Computers an.
Cellular Device	Zeigt die M.2-PCIe-SSD-Informationen des Computers an.

Tabelle 6. Optionen des System-Setup – Menü „Boot Configuration“ (Startkonfiguration)

Startkonfiguration	
Startreihenfolge	
Startmodus	Zeigt den Startmodus an.
Startreihenfolge	Zeigt die Startsequenz.
Secure Digital (SD) Card Boot	Aktivieren oder deaktivieren des schreibgeschützten Boots für die SD-Karte. Standardmäßig ist die Option Secure Digital (SD) Card Boot deaktiviert.
Sicherer Start	
Enable Secure Boot	Zum Aktivieren oder Deaktivieren der Funktion Secure Boot. Standardmäßig ist diese Funktion aktiviert.
Secure Boot Mode	Aktivieren oder deaktivieren Sie diese Option, um die Optionen für sicheren Startmodus zu ändern. Standardmäßig ist der Deployed Mode aktiviert.
Expert Key Management	
Enable Custom Mode	Aktivieren oder Deaktivieren des benutzerdefinierten Modus. Standardmäßig ist die Option custom mode nicht aktiviert.
Custom Mode Key Management	Wählen Sie die benutzerdefinierten Werte für Expert Key Management.

Tabelle 7. System-Setup-Optionen – Menü „Integrated Devices“

Integrierte Geräte	
Date/Time	Zeigt das aktuelle Datum im Format MM/TT/JJJJ und die aktuelle Uhrzeit im Format SS:MM:SS AM/PM an.
Kamera	Aktiviert oder deaktiviert die Kamera. Standardmäßig ist die Option Enable Camera aktiviert.
Audio	
Enable Audio (Audio aktivieren)	Aktivieren oder deaktivieren Sie den integrierten Audio-Controller. Standardmäßig sind alle Optionen aktiviert.
USB/Thunderbolt Configuration	<ul style="list-style-type: none"> • Aktivierung oder Deaktivierung des Bootens von USB-Massenspeichergeräten, die an externen USB-Ports angeschlossen sind. Standardmäßig ist die Option Enable External USB Ports aktiviert. • Aktivierung oder Deaktivierung des Bootens von USB-Massenspeichergeräten wie externen Festplatten, optischen Laufwerken, und einem USB-Laufwerk. Standardmäßig ist die Option Enable USB Boot Support aktiviert.
Enable Thunderbolt Technology Support (Thunderbolt Technology Support aktivieren)	Aktivieren oder Deaktivieren der zugehörigen Ports und Adapter. Standardmäßig ist die Option Enable Thunderbolt Technology Support aktiviert.
Enable Thunderbolt Boot Support (Thunderbolt-Start-Unterstützung aktivieren)	Aktivieren oder Deaktivieren der Verwendung von Peripheriegeräten des Thunderbolt-Adapters und an den Thunderbolt-Adapter angeschlossenen USB-Geräten während des BIOS-Vorstarts. Standardmäßig ist die Option Enable Thunderbolt Boot Support deaktiviert.
Enable Thunderbolt (and PCIe behind TBT) Pre-boot Modules (Thunderbolt (und PCIe hinter TBT)-Pre-Boot-Module aktivieren)	Aktivieren oder Deaktivieren der Fähigkeit der über einen Thunderbolt-Adapter angeschlossenen PCIe-Geräte, den UEFI Option ROM der PCIe-Geräte (falls vorhanden) während des Vorstarts auszuführen. Standardmäßig ist die Option Enable Thunderbolt (and PCIe behind TBT) pre-boot modules deaktiviert.

Tabelle 7. System-Setup-Optionen – Menü „Integrated Devices“ (fortgesetzt)

Integrierte Geräte	
USB4 PCIe-Tunneling deaktivieren	Deaktivieren der Option „USB4 PCIe Tunneling“. Standardmäßig ist diese Option deaktiviert.
Video/Power only on Type-C Ports	Aktivieren oder Deaktivieren der Funktionalität des Typ-C-Anschlusses für Video oder nur für Strom. Standardmäßig ist die Option Video/Power only on Type-C Ports deaktiviert.
Type-C Dock Override	Ermöglicht die Verwendung eines angeschlossenen Dell Typ-C Dock zur Bereitstellung von Datenstreams bei deaktivierten externen USB-Anschlüssen. Wenn die Option „Type-C Dock override“ aktiviert ist, wird das Untermenü „Video/Audio/Lan“ aktiviert. Standardmäßig ist die Option Type-C Dock Override aktiviert.
Video	Aktivieren oder Deaktivieren der Nutzung von Video auf externen Dell Dock-Anschlüssen. Standardmäßig ist die Option Video deaktiviert.
Audio	Aktivieren oder Deaktivieren der Nutzung von Audio auf externen Dell Dock-Anschlüssen. Standardmäßig ist die Option Audio aktiviert.
Lan	Aktivieren oder Deaktivieren der Nutzung von LAN auf externen Dell Dock-Anschlüssen. Standardmäßig ist die Option Lan aktiviert.
Miscellaneous Devices	Aktiviert oder deaktiviert das Fingerabdruck-Lesegerät. Standardmäßig ist die Option Enable Fingerprint Reader Device aktiviert.
Unobtrusive Mode Enable Unobtrusive Mode (Unauffälligen Modus aktivieren)	Aktiviert oder deaktiviert sämtliche Computerbeleuchtung und Sounds. Die Option Enable Unobtrusive Mode ist standardmäßig deaktiviert.

Tabelle 8. System-Setup-Optionen – Menü „Storage“

Storage	
SMART Reporting Enable SMART Reporting (SMART-Berichte aktivieren)	Aktivieren oder Deaktivieren von Selbstüberwachung, Analyse und Berichtstechnologie (SMART) während des Computerstarts. Die Option Enable SMART Reporting ist standardmäßig deaktiviert.
Drive Information	
SATA-1	
Typ	Zeigt die SATA-1-Typinformationen des Computers an.
Device (Gerät)	Zeigt die SATA-1-Geräteinformationen des Computers.
M.2 PCIe SSD-1	
Typ	Zeigt die M.2-PCIe-SSD-1-Typinformationen des Computers an.
Device (Gerät)	Zeigt die M.2-PCIe-SSD-1-Geräteinformationen des Computers an.
M.2 PCIe SSD-2	
Typ	Zeigt die M.2-PCIe-SSD-2-Typinformationen des Computers an.
Device (Gerät)	Zeigt die M.2-PCIe-SSD-2-Geräteinformationen des Computers an.

Tabelle 8. System-Setup-Optionen – Menü „Storage“ (fortgesetzt)

Storage	
Enable MediaCard (Speicherkarte aktivieren)	
SD-Karte (Secure Digital)	SD-Karte aktivieren oder deaktivieren. Standardmäßig ist die Option Secure Digital (SD) Card aktiviert.
Secure Digital (SD) Card Read-Only Mode	Aktiviert oder deaktiviert den schreibgeschützten Modus für die SD-Karte. Standardmäßig ist die Option Secure Digital (SD) Card Read-Only Mode deaktiviert.

Tabelle 9. System-Setup-Optionen – Menü „Display“

Display	
Bildschirmhelligkeit	
Brightness on battery power	Legt bei Aktivierung die Bildschirmhelligkeit fest, wenn der Computer im Batteriebetrieb läuft.
Brightness on AC power	Legt bei Aktivierung die Bildschirmhelligkeit fest, wenn der Computer mit Netzstrom betrieben wird.
Full Screen Logo	Aktiviert oder deaktiviert das Vollbildschirmlogo. Standardmäßig ist diese Funktion deaktiviert.

Tabelle 10. System-Setup-Optionen – Menü „Connection“

Verbindung	
Netzwerkcontroller-Konfiguration	
Integrated NIC	Steuert den integrierten LAN-Controller. Standardmäßig ist die Option Enabled with PXE aktiviert.
Enable UEFI Network Stack	UEFI Network Stack aktivieren oder deaktivieren. Standardmäßig sind die Optionen Enable UEFI Network Stack und Enabled w/PXE aktiviert.
Wireless Device Enable	
WWAN/GPS	Aktiviert oder deaktiviert das interne WWAN-/GPS-Gerät. Standardmäßig ist die Funktion aktiviert.
WWAN Bus Mode	Legt den Schnittstellentyp der Wireless-WAN (WWAN)-Karte fest. Standardmäßig ist die Option Enable Mode PCIe aktiviert.
WLAN	Aktiviert oder deaktiviert das interne WLAN-Gerät. Standardmäßig ist die Funktion aktiviert.
Bluetooth	Aktiviert oder deaktiviert das interne Bluetooth-Gerät. Standardmäßig ist die Funktion aktiviert.
Contactless smartcard/NFC	Aktiviert oder deaktiviert das interne kontaktlose SmartCard-/NFC-Gerät. Standardmäßig ist die Funktion aktiviert.
Enable UEFI Network Stack	Aktiviert oder deaktiviert den UEFI Network Stack und steuert den integrierten LAN-Controller. Standardmäßig ist die Option Enable UEFI Network Stack und aktiviert.
Wireless Radio Control	

Tabelle 10. System-Setup-Optionen – Menü „Connection“ (fortgesetzt)

Verbindung	
Control WLAN radio (WLAN-Signal steuern)	Erkennt die Verbindung des Computers mit einem kabelgebundenen Netzwerk, woraufhin die ausgewählte Funkverbindung (WLAN) deaktiviert wird. Standardmäßig ist diese Option deaktiviert.
Control WWAN radio (WWAN-Signal steuern)	Erkennt die Verbindung des Computers mit einem kabelgebundenen Netzwerk, woraufhin die ausgewählte Funkverbindung (WWAN) deaktiviert wird. Standardmäßig ist diese Option deaktiviert.
HTTPs Boot Feature	
HTTPs Boot	Aktivieren oder Deaktivieren der Funktion „HTTPs Boot“ (HTTPS-Start). Standardmäßig ist die Option HTTPs Boot aktiviert.
HTTPs Boot Mode	Im automatischen Modus wird beim HTTPS-Start die Start-URL aus DHCP extrahiert. Im manuellen Modus liest der HTTPS-Start die Start-URL aus den vom Nutzer bereitgestellten Daten. Standardmäßig ist die Option Auto Mode aktiviert.

Tabelle 11. System-Setup-Optionen – Menü „Power“

Strom	
Akkukonfiguration	Ermöglicht den Batteriebetrieb des Computers während hoher Netzstromverbrauchszeiten. Verwenden Sie die Tabelle Custom Charge Start und Custom Charge Stop , um die Nutzung von Netzstrom zwischen bestimmten Tageszeiten zu verhindern. Standardmäßig ist die Option Adaptive aktiviert.
Erweiterte Konfiguration	
Enable Advanced Battery Charge Configuration	Aktiviert oder deaktiviert die erweiterte Akkuladekonfiguration. Standardmäßig ist die Option Enable Advanced Battery Charge Configuration deaktiviert.
Peak Shift	Ermöglicht den Batteriebetrieb des Computers während hoher Netzstromverbrauchszeiten. Standardmäßig ist die Option Enable Peak Shift aktiviert.
Enable Peak Shift (Verschiebung zu Spitzenauslastungszeiten aktivieren)	
USB PowerShare	
Enable USB PowerShare (USB-PowerShare aktivieren)	Aktiviert bzw. deaktiviert die USB-PowerShare-Funktion. Standardmäßig ist die Option Enable USB PowerShare deaktiviert.
Temperaturverwaltung	Ermöglicht dem Kühlungslüfter- und Prozessor-Wärmemanagement die Anpassung der Computerleistung, des Geräuschpegels und der Temperatur. Standardmäßig ist die Option Optimized aktiviert.
USB Wake Support	
Wake on Dell USB-C Dock	Wenn aktiviert, wird bei Anschluss einer Dell USB-C-Dockingstation der Computer aus dem Stand-by-Modus heraus aktiviert. Standardmäßig ist die Option Wake on Dell USB-C Dock aktiviert.
Block Sleep	Ermöglicht das Blockieren des Energiesparmodus (S3) im Betriebssystem. Standardmäßig ist die Option Block Sleep deaktiviert.
Lid Switch	Aktiviert oder deaktiviert den Abdeckungsschalter.

Tabelle 11. System-Setup-Optionen – Menü „Power“ (fortgesetzt)

Strom	
	Standardmäßig ist die Option Lid Switch aktiviert.
Intel Speed Shift-Technologie	Aktiviert oder deaktiviert die Unterstützung für die Intel Speed Shift-Technologie. Die Option Intel Speed Shift Technology ist standardmäßig aktiviert.
Long Life Cycle Primary Battery (Primärer Akku mit langem Lebenszyklus)	Standardmäßig ist die Option Normal Battery aktiviert.

Tabelle 12. System-Setup-Optionen – Menü „Sicherheit“

Security (Sicherheit)	
TPM 2.0 Security	
TPM 2.0 Security On	Aktivieren oder deaktivieren der TPM 2.0 Security-Optionen. Standardmäßig ist die Option TPM 2.0 Security On aktiviert.
Attestation Enable (Bestätigen aktivieren)	Ermöglicht die Steuerung, ob die TPM-Bestätigungshierarchie (Trusted Platform Module) für das Betriebssystem verfügbar ist. Standardmäßig ist die Option Attestation Enable aktiviert.
Key Storage Enable (Schlüsselspeicher aktivieren)	Ermöglicht die Steuerung, ob das TPM (Trusted Platform Module) für das Betriebssystem verfügbar ist. Standardmäßig ist die Option Key Storage Enable aktiviert.
SHA-256	Das BIOS und das TPM verwenden den Hash-Algorithmus SHA-256, um Messungen während des BIOS-Starts in die TPM-PCRs zu erweitern. Standardmäßig ist die Option SHA-256 aktiviert.
Clear	Ermöglicht das Löschen der TPM-Besitzerinformationen und setzt das TPM auf den Standardzustand zurück. Standardmäßig ist die Option Clear deaktiviert.
PPI ByPass for Clear Commands (PPI-Kennwortumgehung für Lösch-Befehl)	Steuert das TPM Physical Presence Interface (PPI). Standardmäßig ist die Option PPI ByPass for clear Commands deaktiviert.
Intel Total Memory Encryption	
Total Memory Encryption	Aktiviert oder deaktiviert den Schutz des Speichers vor physischen Angriffen, einschließlich Freeze Spray, Probing DDR zum Lesen der Zyklen und anderer. Die Option Total Memory Encryption ist standardmäßig deaktiviert.
Chassis intrusion	
	Steuert die Gehäusealarm-Funktion. Standardmäßig ist die Option On-Silent aktiviert.
SMM Security Mitigation	
	Aktiviert oder deaktiviert die SMM-Sicherheitsmaßnahmen. Standardmäßig ist diese Funktion aktiviert.
Data Wipe on Next Boot	
Start Data Wipe	Aktiviert oder deaktiviert die Datenlöschung beim nächsten Startvorgang. Standardmäßig ist diese Funktion aktiviert.
Absolute	Aktiviert oder deaktiviert bzw. deaktiviert dauerhaft die BIOS-Modulschnittstelle des optionalen Services „Absolute Persistence Module“ von Absolute Software. Standardmäßig ist diese Funktion aktiviert.

Tabelle 12. System-Setup-Optionen – Menü „Sicherheit“ (fortgesetzt)

Security (Sicherheit)	
UEFI Boot Path Security	<p>Steuert, ob Nutzer beim Starten von einem UEFI-Startgerät aus dem F12-Systemstartmenü aufgefordert werden, das Administrator Kennwort einzugeben (falls eingestellt).</p> <p>Standardmäßig ist die Option Always Except Internal HDD aktiviert.</p>

Tabelle 13. System-Setup-Optionen – Menü „Passwords“

Kennwörter	
Admin Password	Festlegen, Ändern oder Löschen des Administrator Kennworts.
System Password	Einrichten, Ändern oder Löschen des Computer Kennworts.
NVMe SSD0	Festlegen, Ändern oder Löschen des NVMe-SSD0-Kennworts für das Festplattenlaufwerk.
Password Configuration	
Großbuchstaben: A-Z	<p>Das Kennwort muss mindestens einen Großbuchstaben enthalten.</p> <p>Standardmäßig ist diese Option deaktiviert.</p>
Kleinbuchstaben	<p>Das Kennwort muss mindestens einen Kleinbuchstaben enthalten.</p> <p>Standardmäßig ist diese Option deaktiviert.</p>
Ziffer	<p>Das Kennwort muss mindestens eine Ziffer enthalten.</p> <p>Standardmäßig ist diese Option deaktiviert.</p>
Sonderzeichen	<p>Das Kennwort muss mindestens ein Sonderzeichen enthalten.</p> <p>Standardmäßig ist diese Option deaktiviert.</p>
Mindestanzahl an Zeichen	Legt die Mindestanzahl an Zeichen fest, die für Kennwörter zulässig ist.
Password Bypass	<p>Wenn diese Option aktiviert ist, wird der Nutzer beim Hochfahren aus dem ausgeschalteten Zustand immer zur Eingabe des Computer Kennworts und des Kennworts für die interne Festplatte aufgefordert.</p> <p>Standardmäßig ist die Option Disabled aktiviert.</p>
Password Changes	
Enable Non-Admin Password Changes	<p>Aktiviert oder deaktiviert, ob Nutzer das Computer- und das Festplatten Kennwort ändern können, ohne ein Administrator Kennwort eingeben zu müssen.</p> <p>Standardmäßig ist diese Funktion aktiviert.</p>
Admin Setup Lockout	
Enable Admin Setup Lockout (Sperrung für Administrator-Setup aktivieren)	<p>Bietet Administratoren die Kontrolle darüber, wie ihre Nutzer auf das BIOS-Setup zugreifen können.</p> <p>Standardmäßig ist diese Option deaktiviert.</p>
Master Password Lockout	
Enable Master Password Lockout (Sperrung des Master Kennworts aktivieren)	<p>Beim Aktivieren dieser Option wird die Master Kennwort-Unterstützung deaktiviert.</p> <p>Standardmäßig ist diese Option deaktiviert.</p>
Allow Non-Admin PSID Revert	
Enable Allow Non-Admin PSID Revert	<p>Steuert den Zugriff auf die Physical Security ID (PSID) Revert-Funktion von NVMe-Festplatten über die Dell Security Manager-Eingabeaufforderung.</p> <p>Standardmäßig ist diese Option deaktiviert.</p>

Tabelle 14. System-Setup-Optionen – Menü „Update, Recovery“

Update, Recovery	
UEFI Capsule Firmware Updates	Zum Aktivieren oder Deaktivieren der BIOS-Aktualisierungen über UEFI Capsule-Aktualisierungspakete. Standardmäßig ist diese Funktion aktiviert.
BIOS Recovery from Hard Drive	Ermöglicht es dem Nutzer, bei bestimmten BIOS-Problemen von einer Wiederherstellungsdatei auf der primären Festplatte des Nutzers oder einem externen USB-Stick wiederherzustellen. Standardmäßig ist diese Funktion aktiviert.
BIOS Downgrade BIOS-Downgrade zulassen	Aktiviert oder deaktiviert, dass das Flashen der Computerfirmware auf die vorherige Revision blockiert ist. Standardmäßig ist diese Funktion aktiviert.
SupportAssist OS Recovery	Aktiviert oder deaktiviert den Startablauf für das SupportAssist OS Recovery Tool im Fall von bestimmten Computerfehlern. Standardmäßig ist diese Funktion aktiviert.
BIOSConnect	Aktiviert oder deaktiviert die Wiederherstellung des Cloud-Service-Betriebssystems, wenn das Hauptbetriebssystem nicht innerhalb der Anzahl von Ausfällen bootet, die gleich oder größer als die Setup-Option „Auto OS Recovery Threshold“ ist, und das lokale Service-Betriebssystem nicht bootet oder nicht installiert ist. Standardmäßig ist diese Funktion aktiviert.
Dell Auto OS Recovery Threshold	Steuert den automatischen Startablauf der Konsole für SupportAssist-Systemproblemlösung und des Dell Betriebssystemwiederherstellungstools. Standardmäßig ist der Schwellenwert auf 2 gesetzt.

Tabelle 15. System-Setup-Optionen – Menü „System Management“

Systemverwaltung	
Service Tag	Zeigt die Service-Tag-Nummer des Computers an.
Asset Tag	Erstellt einer Systemkennnummer.
AC Behavior Wake on AC (Einschalten bei Netzstromanbindung)	Aktiviert oder deaktiviert die Option „Wake on AC“. Standardmäßig ist diese Option deaktiviert.
Wake on LAN Wake on LAN	Aktiviert oder deaktiviert, ob der Computer über spezielle LAN-Signale hochgefahren wird, wenn er ein Reaktivierungssignal vom WLAN empfängt. Standardmäßig ist die Option Disabled (Deaktiviert) ausgewählt.
Auto On Time	Aktivierung des automatischen Startens des Computers jeden Tag oder zu einem vorgegebenen Datum und einer vorgegebenen Zeit. Diese Option kann nur konfiguriert werden, wenn der Modus „Auto on Time“ auf „Everyday“, auf „Weekdays“ oder auf „Selected Day“ gesetzt ist. Standardmäßig ist diese Option deaktiviert.

Tabelle 16. System-Setup-Optionen – Menü „Keyboard“

Tastatur	
Numlock Enable	Aktiviert oder deaktiviert die Numlock-Funktion beim Starten des Computers. Standardmäßig ist diese Funktion aktiviert.

Tabelle 16. System-Setup-Optionen – Menü „Keyboard“ (fortgesetzt)

Tastatur	
Fn Lock Options	Standardmäßig ist die Option „Fn Lock“ (Fn-Sperre) aktiviert.
Keyboard Illumination	Ermöglicht die Änderung der Einstellungen für die Tastaturbeleuchtung. Standardmäßig ist die Option Bright aktiviert.
Keyboard Backlight Timeout on AC	Legt den Timeoutwert für die Tastaturhintergrundbeleuchtung fest, wenn ein Netzadapter an den Computer angeschlossen ist. Standardmäßig ist die Option 10 seconds aktiviert.
Keyboard Backlight Timeout on Battery	Legt den Timeoutwert für die Tastaturhintergrundbeleuchtung fest, wenn sich der Computer im Batteriebetrieb befindet. Standardmäßig ist die Option 10 seconds aktiviert.
Device Configuration Hotkey Access	Verwaltet, ob Sie während des Computerstarts über Hotkeys auf die Device-Konfiguration-Bildschirme zugreifen können. Standardmäßig ist diese Funktion aktiviert.

Tabelle 17. System-Setup-Optionen – Menü „Verhalten vor dem Starten“

Verhalten vor dem Starten	
Adapter Warnings Enable Adapter Warnings (Adapterwarnungen aktivieren)	Aktiviert oder deaktiviert Warnmeldungen während des Startvorgangs, wenn Adapter mit geringerer Stromkapazität erkannt werden. Standardmäßig ist diese Funktion aktiviert.
Warning and Errors	Dient zum Aktivieren oder Deaktivieren der Aktion, die durchgeführt werden soll, wenn eine Warnung oder ein Fehler aufgetreten ist. Standardmäßig ist die Option Prompt on Warnings and Errors aktiviert.
USB-C Warnings Enable Dock Warning Messages	Aktiviert oder deaktiviert Dock-Warnmeldungen. Standardmäßig ist diese Funktion aktiviert.
Fastboot	Aktivieren, um die Geschwindigkeit des Startprozesses einzustellen. Standardmäßig ist die Option Minimal aktiviert.
Extend BIOS POST Time	BIOS POST-Zeit einstellen. Standardmäßig ist die Option 0 Sekunden aktiviert.
MAC Address Pass-Through	Ersetzt die MAC-Adresse der externen NIC durch die ausgewählte MAC-Adresse des Computers. Standardmäßig ist die Option System Unique MAC Address aktiviert.

Tabelle 18. System-Setup-Optionen – Menü „Virtualization“

Virtualisierung	
Intel Virtualization Technology Enable Intel Virtualization Technology (VT)	Geben Sie an, ob ein Virtual Machine Monitor (VMM) die zusätzlichen Hardwarefunktionen der Intel Virtualization-Technologie nutzen kann. Standardmäßig ist diese Funktion aktiviert.
VT for Direct I/O	Legen Sie fest, ob ein Virtual Machine Monitor (VMM) die zusätzlichen Hardwarefunktionen der Intel Virtualization-Technologie für Direkt-E/A nutzen kann. Standardmäßig ist diese Funktion aktiviert.

Tabelle 19. System-Setup-Optionen – Menü „Leistung“

Leistung	
Multi Core Support	
Active Cores	Ermöglicht die Änderung der Anzahl der CPU-Kerne, die dem Betriebssystem zur Verfügung stehen. Standardmäßig ist die Option All Cores aktiviert.
Intel SpeedStep	
Enable Intel SpeedStep Technology	Ermöglicht dem Computer, die Prozessorspannung und die Core-Frequenz dynamisch anzupassen, um den durchschnittlichen Stromverbrauch und die Wärmeerzeugung zu reduzieren. Standardmäßig ist diese Funktion aktiviert.
C-States Control	
Enable C-State Control	Aktivieren oder Deaktivieren der zusätzlichen Prozessor-Ruhezustände. Standardmäßig ist diese Funktion aktiviert.
Intel Turbo Boost Technology	
Enable Intel Turbo Boost Technology	Aktivieren oder Deaktivieren des Intel TurboBoost-Modus des Prozessors. Standardmäßig ist diese Funktion aktiviert.
Intel Hyper-Threading Technology	
Enable Intel Hyper-Threading Technology	Aktivieren oder Deaktivieren von Hyper-Threading im Prozessor. Standardmäßig ist diese Funktion aktiviert.
Dynamic Tuning:Machine Learning	
Enable Dynamic Tuning:Machine Learning	Aktiviert die Funktion des Betriebssystems, das dynamische Energie-Tuning auf Basis erkannter Workloads zu verbessern. Standardmäßig ist diese Option deaktiviert.

Tabelle 20. System-Setup-Optionen – Menü „Systemprotokolle“

Systemprotokolle	
BIOS Event Log	
Clear Bios Event Log	Anzeige von BIOS-Ereignissen. Standardmäßig ist die Option Keep aktiviert.
Thermal Event Log	
Clear Thermal Event Log	Anzeige von thermischen Ereignissen. Standardmäßig ist die Option Keep aktiviert.
Power Event Log	
Strom-Ereignisprotokolle löschen	Anzeige von Stromversorgungsereignissen. Standardmäßig ist die Option Keep aktiviert.
Lizenzinformationen	Zeigt die Lizenzinformationen des Computers an.

Aktualisieren des BIOS

Aktualisieren des BIOS unter Windows

Info über diese Aufgabe

VORSICHT: Wenn BitLocker vor dem BIOS-Update nicht ausgesetzt wird, wird der BitLocker-Schlüssel beim nächsten Neustart des Computers nicht erkannt. Sie werden dann aufgefordert, den Wiederherstellungsschlüssel einzugeben, um fortfahren zu können, und der Computer fragt bei jedem Neustart erneut nach dem Wiederherstellungsschlüssel. Wenn der Wiederherstellungsschlüssel nicht bereitgestellt wird, kann dies zu Datenverlust oder einer Neuinstallation des Betriebssystems führen. Weitere Informationen zu diesem Thema finden Sie in der Wissensdatenbank-Ressource: [Aktualisieren des BIOS auf Dell Systemen mit aktiviertem BitLocker](#).

Schritte

1. Rufen Sie die [Dell Support-Website](#) auf.
2. Gehen Sie zu **Identifizieren Ihres Produkts oder durchsuchen Sie den Support**. Geben Sie in das Feld die Produktkennung, das Modell oder den Service-Request ein oder beschreiben Sie, wonach Sie suchen, und klicken Sie dann auf **Suchen**.
ANMERKUNG: Wenn Sie kein Service-Tag haben, verwenden Sie SupportAssist, um Ihren Computer automatisch zu identifizieren. Sie können auch die Produkt-ID verwenden oder manuell nach Ihrem Computermodell suchen.
3. Klicken Sie auf **Treiber & Downloads**. Erweitern Sie **Treiber suchen**.
4. Wählen Sie das Betriebssystem aus, das auf Ihrem Computer installiert ist.
5. Wählen Sie in der Dropdown-Liste **Kategorie** die Option **BIOS** aus.
6. Wählen Sie die neueste BIOS-Version aus und klicken Sie auf **Herunterladen**, um das BIOS für Ihren Computer herunterzuladen.
7. Sobald der Download abgeschlossen ist, wechseln Sie zu dem Ordner, in dem Sie die Datei für die BIOS-Aktualisierung gespeichert haben.
8. Doppelklicken Sie auf das Dateisymbol der BIOS-Aktualisierungsdatei und befolgen Sie die Anweisungen auf dem Bildschirm. Weitere Informationen finden Sie in der Wissensdatenbank-Ressource auf der [Dell Support-Website](#).

Aktualisieren des BIOS in Linux und Ubuntu

Informationen zum Update des System-BIOS auf einem Computer, auf dem Linux oder Ubuntu installiert ist, finden Sie im Wissensdatenbank-Artikel [000131486](#) auf der [Dell Support-Seite](#).

Aktualisieren des BIOS unter Verwendung des USB-Laufwerks in Windows

Info über diese Aufgabe

VORSICHT: Wenn BitLocker vor dem BIOS-Update nicht ausgesetzt wird, wird der BitLocker-Schlüssel beim nächsten Neustart des Computers nicht erkannt. Sie werden dann aufgefordert, den Wiederherstellungsschlüssel einzugeben, um fortfahren zu können, und der Computer fragt bei jedem Neustart erneut nach dem Wiederherstellungsschlüssel. Wenn der Wiederherstellungsschlüssel nicht bereitgestellt wird, kann dies zu Datenverlust oder einer Neuinstallation des Betriebssystems führen. Weitere Informationen zu diesem Thema finden Sie in der Wissensdatenbank-Ressource: [Aktualisieren des BIOS auf Dell Systemen mit aktiviertem BitLocker](#).

Schritte

1. Rufen Sie die [Dell Support-Website](#) auf.
2. Gehen Sie zu **Identifizieren Ihres Produkts oder durchsuchen Sie den Support**. Geben Sie in das Feld die Produktkennung, das Modell oder den Service-Request ein oder beschreiben Sie, wonach Sie suchen, und klicken Sie dann auf **Suchen**.



ANMERKUNG: Wenn Sie kein Service-Tag haben, verwenden Sie SupportAssist, um Ihren Computer automatisch zu identifizieren. Sie können auch die Produkt-ID verwenden oder manuell nach Ihrem Computermodell suchen.

3. Klicken Sie auf **Treiber & Downloads**. Erweitern Sie **Treiber suchen**.
4. Wählen Sie das Betriebssystem aus, das auf Ihrem Computer installiert ist.
5. Wählen Sie in der Dropdown-Liste **Kategorie** die Option **BIOS** aus.
6. Wählen Sie die neueste BIOS-Version aus und klicken Sie auf **Herunterladen**, um das BIOS für Ihren Computer herunterzuladen.
7. Erstellen Sie ein startfähiges USB-Laufwerk. Weitere Informationen finden Sie in der Wissensdatenbank-Ressource auf der [Dell Support-Website](#).
8. Kopieren Sie die BIOS-Setup-Programmdatei auf das startfähige USB-Laufwerk.
9. Schließen Sie das startfähige USB-Laufwerk an den Computer an, auf dem Sie die BIOS-Aktualisierung durchführen möchten.
10. Starten Sie den Computer neu und drücken Sie **F12**.
11. Starten Sie das USB-Laufwerk über das **Einmaliges Boot-Menü**.
12. Geben Sie den Namen der BIOS-Setup-Programmdatei ein und drücken Sie die **Eingabetaste**. Die **BIOS Update Utility (Dienstprogramm zur BIOS-Aktualisierung)** wird angezeigt.
13. Befolgen Sie die Anweisungen auf dem Bildschirm, um die BIOS-Aktualisierung abzuschließen.

Aktualisieren des BIOS über das einmalige Startmenü

Sie können die BIOS-Updatedatei in Windows über einen bootfähigen USB-Stick ausführen oder das BIOS über das einmalige Startmenü auf dem System aktualisieren. Um das BIOS Ihres Computers zu aktualisieren, kopieren Sie die BIOS XXXX.exe-Datei auf ein USB-Laufwerk, das mit dem Dateisystem FAT32 formatiert ist. Starten Sie dann den Computer neu und starten Sie ihn über das Einmalstartmenü vom USB-Laufwerk aus.

Info über diese Aufgabe

VORSICHT: Wenn BitLocker vor der Aktualisierung des BIOS nicht ausgesetzt wird, wird beim nächsten Neustart des Computers der BitLocker-Schlüssel nicht erkannt. Sie werden dann aufgefordert, den Wiederherstellungsschlüssel einzugeben, um fortfahren zu können, und der Computer fordert Sie bei jedem Neustart erneut dazu auf. Wenn der Wiederherstellungsschlüssel nicht bekannt ist, kann dies zu Datenverlust oder einer unnötigen Neuinstallation des Betriebssystems führen. Weitere Informationen zu diesem Thema finden Sie durch Suchen in der Wissensdatenbank-Ressource auf der [Dell Support-Website](#).

BIOS-Aktualisierung

Um zu überprüfen, ob das BIOS-Flash-Update als Startoption aufgeführt ist, können Sie Ihren Computer über das **Einmalstartmenü** starten. Wenn die Option aufgeführt ist, kann das BIOS mithilfe dieser Methode aktualisiert werden.

Um Ihr BIOS über das einmalige Startmenü zu aktualisieren, brauchen Sie Folgendes:

- einen USB-Stick, der für das FAT32-Dateisystem formatiert ist (der Stick muss nicht bootfähig sein)
- die ausführbare BIOS-Datei, die Sie von der Dell Support-Website heruntergeladen und in das Stammverzeichnis des USB-Sticks kopiert haben
- einen Netzadapter, der mit dem Computer verbunden ist
- Eine funktionsfähige Computerbatterie zum Aktualisieren des BIOS

Führen Sie folgende Schritte aus, um das BIOS über das Einmalstartmenü zu aktualisieren:

VORSICHT: Schalten Sie den Computer während des BIOS-Flash-Updatevorgangs nicht aus. Der Computer startet möglicherweise nicht, wenn Sie den Computer ausschalten.

Schritte

1. Schalten Sie den Computer aus und schließen Sie das USB-Laufwerk mit der BIOS-Flash-Updatedatei an.
2. Schalten Sie den Computer ein und drücken Sie **F12**, um auf das **Einmalstartmenü** zuzugreifen. Wählen Sie **BIOS Update** mithilfe der Maus oder der Pfeiltasten und drücken Sie dann Enter. Das Menü „BIOS aktualisieren“ wird angezeigt.
3. Klicken Sie auf **Flash from file**.
4. Wählen Sie das externe USB-Gerät aus.
5. Wählen Sie die Datei aus, doppelklicken Sie auf die Ziel-Aktualisierungsdatei und klicken Sie anschließend auf **Senden**.

6. Klicken Sie auf **BIOS aktualisieren**. Der Computer wird neu gestartet, um das BIOS zu aktualisieren.
7. Nach Abschluss des BIOS-Flash-Updates wird der Computer neu gestartet.

System- und Setup-Kennwort

 **VORSICHT:** Die Kennwortfunktionen bieten einen gewissen Schutz für die auf dem System gespeicherten Daten.

 **VORSICHT:** Stellen Sie sicher, dass Ihr Computer gesperrt ist, wenn er nicht verwendet wird. Wenn Ihr Computer unbeaufsichtigt ist, kann jede Person auf die auf dem Computer gespeicherten Daten zugreifen.

Tabelle 21. System- und Setup-Kennwort

Kennworttyp	Beschreibung
System Password	Dies ist das Kennwort, das Sie zum Starten des Betriebssystems eingeben müssen.
Setup password (Setup-Kennwort)	Dies ist das Kennwort, das Sie für den Zugriff auf und Änderung an den BIOS-Einstellungen des Computers eingeben müssen.

Sie können ein Systemkennwort und ein Setup-Kennwort zum Schutz Ihres Computers erstellen.

 **ANMERKUNG:** System- und Setup-Kennwortfunktionen sind standardmäßig deaktiviert.

Zuweisen eines System-Setup-Kennworts

Voraussetzungen

Sie können ein neues System- oder Administratorkennwort nur zuweisen, wenn der Zustand auf **Nicht eingerichtet** gesetzt ist. Um das BIOS-System-Setup aufzurufen, drücken Sie unmittelbar nach dem Einschaltvorgang oder Neustart die Taste F2.

Schritte

1. Wählen Sie im Bildschirm **System-BIOS** oder **System-Setup** die Option **Sicherheit** aus und drücken Sie die Eingabetaste. Der Bildschirm **Sicherheit** wird angezeigt.
2. Wählen Sie **System/Administratorkennwort** und erstellen Sie ein Kennwort im Feld **Neues Kennwort eingeben**. Beachten Sie zum Erstellen des Systemkennworts die folgenden Richtlinien:
 - Kennwörter dürfen aus maximal 32 Zeichen bestehen.
 - Ein Kennwort darf mindestens ein Sonderzeichen enthalten: "(! " # \$ % & ' * + , - . / : ; < = > ? @ [\] ^ _ ` { | })")"
 - Ein Kennwort kann die Zahlen 0 bis 9 enthalten.
 - Ein Kennwort kann Großbuchstaben von A bis Z enthalten.
 - Ein Kennwort kann Kleinbuchstaben von a bis z enthalten.
3. Geben Sie das Systemkennwort ein, das Sie zuvor im Feld **Neues Kennwort bestätigen** eingegeben haben, und klicken Sie auf **OK**.
4. Drücken Sie Y, um die Änderungen zu speichern. Der Computer wird neu gestartet.

Löschen oder Ändern eines vorhandenen System- oder Setup-Kennworts

Voraussetzungen

Stellen Sie sicher, dass der **Kennwortstatus** im System-Setup auf „Entsperrt“ gesetzt ist, bevor Sie versuchen, das vorhandene System- und/oder Setup-Kennwort zu löschen oder zu ändern. Sie können ein bestehendes System- oder Einrichtungskennwort nicht löschen oder ändern, wenn der Kennwortstatus **Gesperrt** lautet. Um das System-Setup aufzurufen, drücken Sie unmittelbar nach dem Einschaltvorgang oder Neustart die Taste F2.

Schritte

1. Wählen Sie im Bildschirm **System-BIOS** oder **System-Setup** die Option **Systemsicherheit** aus und drücken Sie die Eingabetaste. Der Bildschirm **System Security** (Systemsicherheit) wird angezeigt.
2. Überprüfen Sie im Bildschirm **Systemsicherheit**, dass der **Kennwortstatus** „Nicht gesperrt“ ist.
3. Wählen Sie **Systemkennwort**. Aktualisieren oder löschen Sie das vorhandene Systemkennwort, und drücken Sie die Eingabetaste oder die Tabulatortaste.
4. Wählen Sie **Setup-Kennwort**. Aktualisieren oder löschen Sie das vorhandene Setup-Kennwort, und drücken Sie die Eingabetaste oder die Tabulatortaste.

i ANMERKUNG: Wenn Sie das Systemkennwort und/oder das Setup-Kennwort ändern, geben Sie das neue Kennwort erneut ein, wenn Sie dazu aufgefordert werden. Wenn Sie das Systemkennwort und/oder Setup-Kennwort löschen, bestätigen Sie die Löschung, wenn Sie dazu aufgefordert werden.

5. Drücken Sie Esc. In einer Meldung werden Sie aufgefordert, die Änderungen zu speichern.
6. Drücken Sie auf "Y", um die Änderungen zu speichern und das **System-Setup** zu verlassen. Der Computer wird neu gestartet.

Löschen der System- und Setup-Kennwörter

Info über diese Aufgabe

Nehmen Sie Kontakt mit dem technischen Support von Dell wie unter [Support kontaktieren](#) beschrieben auf, um System- oder Setup-Kennwörter zu löschen.

i ANMERKUNG: Informationen zur Vorgehensweise beim Zurücksetzen von Windows- oder Anwendungspasswörtern finden Sie in der Dokumentation für Windows oder Ihrer Anwendung.

Troubleshooting

Themen:

- Umgang mit aufgeblähten, wiederaufladbaren Lithium-Ionen-Akkus
- Diagnose der Dell SupportAssist-Systemleistungsprüfung vor dem Start
- Integrierter Selbsttest (Built-In Self-Test, BIST)
- Systemdiagnoseanzeigen
- Wiederherstellen des Betriebssystems
- Sicherungsmedien und Wiederherstellungsoptionen
- Ein- und Ausschalten des WLAN
- Entladen des Reststroms (Kaltstart durchführen)

Umgang mit aufgeblähten, wiederaufladbaren Lithium-Ionen-Akkus

Wie die meisten Laptops verwenden Dell Laptops Lithium-Ionen-Akkus. Eine Art Lithium-Ionen-Akku ist der wiederaufladbare Lithium-Ionen-Akku. Wiederaufladbare Lithium-Ionen-Akkus haben in den letzten Jahren an Beliebtheit gewonnen und sind aufgrund des Kundenwunsches nach einer schlanken Form (insbesondere bei neueren ultradünnen Laptops) und langlebigen Akkus Elektronikindustrie zum Standard geworden. Bei wiederaufladbaren Lithium-Ionen-Akkus können die Akkuzellen potenziell anschwellen.

Ein geschwollener oder aufgeblähter Akku kann die Leistung des Laptops beeinträchtigen. Um weitere Beschädigungen an der Geräteverkleidung zu oder an internen Komponenten zu verhindern, die zu einer Funktionsstörung führen können, brechen Sie die Verwendung des Laptops ab und entladen Sie ihn, indem Sie das Netzteil abziehen und den Akku entleeren.

Geschwollene Akkus dürfen nicht verwendet werden und müssen ausgetauscht und fachgerecht entsorgt werden. Wir empfehlen, Kontakt mit dem Dell Support aufzunehmen, um zu erfahren, wie Sie geschwollene Akkus gemäß des entsprechenden Gewährleistungs- oder Servicevertrags austauschen können, einschließlich Optionen für den Ersatz durch einen von Dell autorisierten Servicetechniker.

Die Richtlinien für die Handhabung und den Austausch von wiederaufladbaren Lithium-Ionen-Akkus lauten wie folgt:

- Seien Sie vorsichtig beim Umgang mit wiederaufladbaren Lithium-Ionen-Akkus.
- Entladen Sie den Akku, bevor Sie ihn aus dem Laptop entfernen. Um den Akku zu entladen, stecken Sie das Netzteil aus dem System aus und achten Sie darauf, dass das System nur im Akkubetrieb läuft. Der Akku ist vollständig entladen, wenn sich der Computer nicht mehr einschaltet, nachdem der Betriebsschalter gedrückt wurde.
- Üben Sie keinen Druck auf den Akku aus, lassen Sie ihn nicht fallen, beschädigen Sie ihn nicht und führen Sie keine Fremdkörper ein.
- Setzen Sie den Akku keinen hohen Temperaturen aus und bauen Sie Akkus und Akkuzellen nicht auseinander.
- Üben Sie keinen Druck auf die Oberfläche des Akkus aus.
- Biegen Sie den Akku nicht.
- Verwenden Sie kein Werkzeug, um den Akku aufzubrechen.
- Wenn ein Akku aufgrund der Schwellung in einem Gerät eingeklemmt wird, versuchen Sie nicht, ihn zu lösen, da das Einstechen auf, das Biegen eines oder die Ausübung von Druck auf einen Akku gefährlich sein kann.
- Versuchen Sie nicht, beschädigte oder aufgeblähte Akkus wieder in einen Laptop einzusetzen.
- Aufgeblähte Akkus, die von der Gewährleistung abgedeckt sind, sollten in einem zugelassenen Versandcontainer (von Dell) an Dell zurückgegeben werden, um den Transportbestimmungen zu entsprechen. Aufgeblähte Akkus, die nicht von der Gewährleistung abgedeckt sind, sollten in einem zugelassenen Recycling-Center entsorgt werden. Kontaktieren Sie den Dell Support auf der [Dell Support-Website](#), um Unterstützung und weitere Anweisungen zu erhalten.
- Bei Verwendung von nicht-originalen Dell- oder ungeeigneten Akkus besteht Brand- oder Explosionsgefahr. Ersetzen Sie den Akku nur durch einen kompatiblen, von Dell erworbenen Akku, der für den Betrieb in Ihrem Dell-Computer geeignet ist. Verwenden Sie in diesem Computer keine Akkus aus anderen Computern. Erwerben Sie Immer Original-Akkus über die [Dell Website](#) oder direkt von Dell.

Wiederaufladbare Lithium-Ionen-Akkus können aus verschiedenen Gründen, zum Beispiel Alter, Anzahl der Aufladungen oder starker Wärmeeinwirkung anschwellen. Weitere Informationen zur Verbesserung der Leistung und Lebensdauer des Laptop-Akkus und zur Minimierung der Risiken zum Auftreten des Problems finden Sie, wenn Sie in der Wissensdatenbank-Ressource auf der [Dell Support-Website](#) nach „Dell Laptop-Akku“ suchen.

Diagnose der Dell SupportAssist-Systemleistungsprüfung vor dem Start

Info über diese Aufgabe

Die SupportAssist-Diagnose (auch als Systemdiagnose bezeichnet) führt eine komplette Prüfung der Hardware durch. Die Diagnose der Dell SupportAssist-Systemleistungsprüfung vor dem Start ist in das BIOS integriert und wird intern vom BIOS gestartet. Die integrierte Systemdiagnose bietet Optionen für bestimmte Geräte oder Gerätegruppen mit folgenden Funktionen:

- Tests automatisch oder im interaktiven Modus durchführen
- Die Tests wiederholen
- Testergebnisse anzeigen oder speichern
- Gründliche Tests durchführen, um weitere Testoptionen zur Bereitstellung von Zusatzinformationen über die fehlerhaften Geräte einzuführen
- Statusmeldungen anzeigen, die angeben, ob Tests erfolgreich abgeschlossen wurden
- Fehlermeldungen über Probleme während des Testvorgangs anzeigen

 **ANMERKUNG:** Einige Tests für bestimmte Geräte erfordern Benutzeraktionen. Stellen Sie sicher, dass Sie am Computer sind, wenn die Diagnosetests durchgeführt werden.

Weitere Informationen finden Sie im Wissensdatenbank-Artikel [000180971](#).

Ausführen der SupportAssist-Systemleistungsprüfung vor dem Systemstart

Schritte

1. Schalten Sie den Computer ein.
2. Wenn der Computer startet, drücken Sie die F12-Taste, sobald das Dell Logo angezeigt wird.
3. Wählen Sie auf dem Startmenü-Bildschirm die Option **Diagnostics** (Diagnose).
4. Klicken Sie auf den Pfeil in der unteren linken Ecke.
Die Diagnosesseite wird angezeigt.
5. Klicken Sie auf den Pfeil in der unteren rechten Ecke, um zur Seitenliste zu gehen.
Die erkannten Elemente werden aufgeführt.
6. Um einen Diagnosetest für ein bestimmtes Gerät durchzuführen, drücken Sie die Esc-Taste und klicken dann auf **Yes (Ja)**, um den Diagnosetest zu stoppen.
7. Wählen Sie auf der linken Seite das Gerät aus und klicken Sie auf **Run Tests** (Test durchführen).
8. Bei etwaigen Problemen werden Fehlercodes angezeigt.
Notieren Sie sich den Fehlercode und die Validierungsnummer und wenden Sie sich an Dell.

Integrierter Selbsttest (Built-In Self-Test, BIST)

M-BIST

M-BIST ist ein integrierter Selbsttest für die Hauptplatine, der als Diagnosetool dient und die Genauigkeit der Diagnose von Fehlern des auf der Hauptplatine integrierten Controllers verbessert.

 **ANMERKUNG:** M-BIST kann manuell vor dem Einschalt-Selbsttest (Power-On Self-Test, POST) initiiert werden.

So führen Sie M-BIST aus

 **ANMERKUNG:** Stellen Sie vor dem Starten von M-BIST sicher, dass der Computer ausgeschaltet ist.

1. Halten Sie sowohl die Taste **M** auf der Tastatur sowie den Netzschalter gedrückt, um M-BIST zu starten.

2. Die Anzeige-LED des Akkus kann zwei Zustände aufweisen:
 - a. AUS: Es wurde kein Problem mit der Hauptplatine erkannt.
 - b. GELB: Gelb weist auf ein Problem mit der Hauptplatine hin.
3. Wenn ein Problem mit der Hauptplatine auftritt, blinkt die Akkustatus-LED einen der folgenden Fehlercodes für 30 Sekunden:

Tabelle 22. LED-Fehlercodes

Blinkmuster		Mögliches Problem
Gelb	Weiß	
2	1	CPU-Fehler
2	8	LCD-Stromschienenfehler
1	1	Fehler bei der TPM-Erkennung
2	4	Speicher-/RAM-Fehler

4. Wenn kein Problem mit der Hauptplatine vorliegt, wechselt das LCD-Display 30 Sekunden lang durch die im Abschnitt zu LCD-BIST beschriebenen Farben und schaltet sich dann aus.

LCD-Stromschienentest (L-BIST)

L-BIST ist eine Optimierung der einzelnen LED-Fehlercodediagnosen und wird automatisch während des POST eingeleitet. L-BIST prüft die LCD-Stromschiene. Wenn das LCD nicht mit Strom versorgt wird (d. h., wenn der L-BIST-Stromkreis ausfällt), blinkt die Akkustatus-LED und zeigt den Fehlercode [2,8] oder den Fehlercode [2,7].

ANMERKUNG: Wenn L-BIST fehlschlägt, kann LCD-BIST nicht funktionieren, da das LCD nicht mit Strom versorgt wird.

So gelangen Sie zum L-BIST

1. Schalten Sie den Computer ein.
2. Wenn der Computer nicht ordnungsgemäß startet, sehen Sie sich die Akkustatus-LED an.
 - Wenn die Akkustatus-LED einen Fehlercode [2,7] blinkt, ist das Bildschirmkabel möglicherweise nicht ordnungsgemäß angeschlossen.
 - Wenn die Batteriestatus-LED einen Fehlercode [2,8] ausgibt, liegt ein Problem mit der LCD-Stromschiene der Hauptplatine vor, sodass keine Stromversorgung für das LCD erfolgt.
3. Wenn ein Fehlercode [2,7] angezeigt wird, überprüfen Sie, ob das Bildschirmkabel ordnungsgemäß angeschlossen ist.
4. Wenn ein Fehlercode [2,8] angezeigt wird, tauschen Sie die Hauptplatine aus.

Integrierter Selbsttest (Built-In Self-Test, BIST) des LCD

Dell Laptops verfügen über ein integriertes Diagnosetool, mit dem Sie ermitteln können, ob die Ursache von ungewöhnlichem Bildschirmverhalten beim LCD (Bildschirm) des Dell Laptops zu suchen ist oder bei den Einstellungen der Grafikkarte bzw. des PCs.

Wenn Sie Anzeigefehler wie Flackern, verzerrte, unklare, unscharfe oder verschwommene Bilder, horizontale oder vertikale Streifen, verblasste Farben usw. feststellen, wird empfohlen, den LCD-Bildschirm zu isolieren, um den integrierten Selbsttest (BIST) durchzuführen.

So gelangen Sie zum LCD-BIST

1. Schalten Sie den Computer aus.
2. Trennen Sie gegebenenfalls vorhandene Peripheriegeräte vom Computer. Schließen Sie nur das Netzteil (Ladegerät) an den Computer an.
3. Stellen Sie sicher, dass der LCD-Bildschirm sauber ist und sich keine Staubpartikel auf der Oberfläche des Bildschirms befinden.
4. Drücken und halten Sie die Taste **D** und den Netzschalter, um den Modus für den integrierten Selbsttest (BIST) für LCD zu starten. Halten Sie die Taste **D** weiterhin gedrückt, bis das System hochgefahren wird.
5. Der Bildschirm wird einfarbig angezeigt und die Farben wechseln zweimal auf dem gesamten Bildschirm zu Weiß, Schwarz, Rot, Grün und Blau.
6. Anschließend werden die Farben Weiß, Schwarz und Rot angezeigt.
7. Überprüfen Sie den Bildschirm sorgfältig auf Anomalien (Linien, unscharfe Farben oder Verzerrungen auf dem Bildschirm).

8. Am Ende der letzten einheitlichen Farbe (rot) wird das System heruntergefahren.

i ANMERKUNG: Beim Start leitet die Dell SupportAssist-Diagnose vor dem Hochfahren zunächst einen BIST für den LCD ein. Hierbei wird ein Eingreifen des Benutzers zur Bestätigung der Funktionalität des LCD erwartet.

Systemdiagnoseanzeigen

Akkuzustandsanzeige

Zeigt den Strom- und Akkuladestatus an.

Stetig weiß leuchtend – Das Netzteil ist angeschlossen und der Akku verfügt über mehr als 5 % Ladekapazität.

Gelb: Der Computer läuft im Akkubetrieb und der Akku verfügt über weniger als 5 Prozent Ladekapazität.

Off (Aus)

- Ein Netzadapter ist angeschlossen und der Akku ist vollständig aufgeladen.
- Der Computer läuft im Akkubetrieb und der Akku verfügt über mehr als 5 % Ladekapazität.
- Der Computer befindet sich in einem Energiesparmodus, Schlafmodus oder ist ausgeschaltet

Die Stromversorgungs- und Batteriezustandsanzeige blinkt gelb und es ertönen Signaltoncodes, die auf Fehler hinweisen.

Zum Beispiel blinkt die Betriebs-/Akkuzustandsanzeige zwei Mal gelb, gefolgt von einer Pause und dann drei Mal weiß, gefolgt von einer Pause. Dieses 2,3-Muster läuft weiter, bis der Computer ausgeschaltet ist, und zeigt an, dass kein Speicher oder RAM erkannt wird.

Die folgende Tabelle zeigt verschiedene Strom- /Akkustatusanzeigemuster und die zugeordneten Probleme.

Tabelle 23. Systemdiagnoseanzeigen

Blinkmuster		Problembeschreibung
Gelb	Weiß	
1	1	Fehler bei der TPM-Erkennung
1	2	Nicht behebbarer SPI-Flash-Fehler
1	5	EC kann i-Fuse nicht programmieren
1	6	Generischer Catch-all für EC-Code-Flow-Fehler
2	1	CPU-Fehler
2	2	Hauptplatinenfehler (schließt eine Beschädigung des BIOS oder einen ROM-Fehler mit ein)
2	3	Kein Speicher/RAM erkannt
2	4	Speicher-/RAM-Fehler
2	5	Unzulässiger Speicher installiert
2	6	Hauptplatinen-/Chipsatzfehler
2	7	Displaykabelfehler (SBIOS-Meldung)
2	8	Anzeige eines Stromschienenfehlers auf der Hauptplatine
3	1	CMOS-Batteriefehler
3	2	PCI- oder Grafikkarten-/Chipfehler
3	3	BIOS-Wiederherstellungsbild nicht gefunden
3	4	BIOS-Wiederherstellungsbild gefunden, aber ungültig
3	5	Stromschienenfehler

Tabelle 23. Systemdiagnoseanzeigen (fortgesetzt)

Blinkmuster		Problembeschreibung
Gelb	Weiß	
3	6	Beschädigte Aktualisierung von SBIOS erkannt.
3	7	Timeout beim Warten auf Antwort auf HECI-Meldung von ME.
4	3	Fehler im Bildschirmpanel (möglicher Sprung im Panel)
4	4	Anzeige eines Stromschienenfehlers auf der Hauptplatine
4	5	Fehler im Bildschirmpanel und Fehler der Bildschirmstromschiene auf der Hauptplatine
4	6	Displaykabelfehler (eDP)

Kamerastatusanzeige: Gibt an, ob die Kamera in Betrieb ist.

- Stetig weiß leuchtend – Kamera ist in Betrieb.
- Aus – Kamera ist nicht in Betrieb.

Statusleuchte der Feststelltaste: gibt an, ob die Feststelltaste aktiviert oder deaktiviert ist.

- Stetig weiß leuchtend – Feststelltaste ist aktiviert.
- Aus – Feststelltaste ist deaktiviert.

Wiederherstellen des Betriebssystems

Wenn das Betriebssystem auf Ihrem Computer auch nach mehreren Versuchen nicht gestartet werden kann, wird automatisch Dell SupportAssist OS Recovery gestartet.

Bei Dell SupportAssist OS Recovery handelt es sich um ein eigenständiges Tool, das auf allen Dell Computern mit Windows vorinstalliert ist. Es besteht aus Tools für die Diagnose und Behebung von Fehlern, die möglicherweise vor dem Starten des Betriebssystems auftreten können. Mit dem Tool können Sie eine Diagnose von Hardwareproblemen durchführen, Ihren Computer reparieren, Dateien sichern oder Ihren Computer auf Werkseinstellungen zurücksetzen.

Sie können das Tool auch über die Dell Support-Seite herunterladen, um Probleme mit Ihrem Computer zu beheben, wenn das primäre Betriebssystem auf dem Computer aufgrund von Software- oder Hardwareproblemen nicht gestartet werden kann.

Weitere Informationen über Dell SupportAssist OS Recovery finden Sie im *Benutzerhandbuch zu Dell SupportAssist OS Recovery* unter „Wartungstools“ auf der [Dell Support-Seite](#). Klicken Sie auf **SupportAssist** und klicken Sie dann auf **SupportAssist OS Recovery**.

Sicherungsmedien und Wiederherstellungsoptionen

Es wird empfohlen, ein Recovery-Laufwerk für die Fehlerbehebung zu erstellen und Probleme zu beheben, die ggf. unter Windows auftreten. Dell bietet mehrere Optionen für die Wiederherstellung des Windows-Betriebssystems auf Ihrem Dell Computer. Weitere Informationen finden Sie unter [Dell Windows Backup Media and Recovery Options](#) (Sicherungsmedien und Wiederherstellungsoptionen).

Ein- und Ausschalten des WLAN

Info über diese Aufgabe

Wenn Ihr Computer aufgrund von Wi-Fi-Verbindungsproblemen keinen Zugriff auf das Internet hat, setzen Sie das Wi-Fi-Gerät zurück, indem Sie die folgenden Schritte ausführen:

Schritte

1. Schalten Sie den Computer aus.
2. Schalten Sie das Modem aus.
 **ANMERKUNG:** Einige Internetdienstanbieter (IDAs) stellen ein Modem- oder Router-Kombigerät bereit.
3. Schalten Sie den WLAN-Router aus.
4. Warten Sie 30 Sekunden.
5. Schalten Sie den WLAN-Router ein.
6. Schalten Sie das Modem ein.
7. Schalten Sie den Computer ein.

Entladen des Reststroms (Kaltstart durchführen)

Info über diese Aufgabe

Reststrom ist die restliche statische Elektrizität, die auf dem Computer bleibt, auch wenn er ausgeschaltet und der Akku entfernt wurde.

Zu Ihrer Sicherheit und zum Schutz der empfindlichen elektronischen Komponenten des Computers müssen Sie vor dem Entfernen oder Austauschen von Komponenten des Computers den Reststrom entladen.

Die Entladung des Reststroms, auch als Durchführen eines „Kaltstarts“ bezeichnet, ist auch ein allgemeiner Schritt bei der Fehlerbehebung, wenn Ihr Computer sich nicht einschalten lässt oder das Betriebssystem nicht gestartet werden kann.

Führen Sie die folgenden Schritte aus, um den Reststrom zu entladen:

Schritte

1. Schalten Sie den Computer aus.
2. Trennen Sie das Netzteil vom Computer.
3. Entfernen Sie die Bodenabdeckung.
4. Entfernen Sie den Akku.
 **VORSICHT: Beim Akku handelt es sich um eine vor Ort austauschbare Einheit (Field Replaceable Unit, FRU) und das Entfernen/Installieren ist nur für autorisierte Servicetechniker vorgesehen.**
5. Halten Sie den Netzschalter für 20 Sekunden gedrückt, um den Reststrom zu entladen.
6. Bauen Sie den Akku ein.
7. Bringen Sie die Bodenabdeckung an.
8. Schließen Sie das Netzteil an den Computer an.
9. Schalten Sie den Computer ein.

 **ANMERKUNG:** Weitere Informationen zum Durchführen eines harten Reset finden Sie in der Wissensdatenbank-Ressource auf der [Dell Support-Seite](#).

Hilfe erhalten und Kontaktaufnahme mit Dell

Selbsthilfe-Ressourcen

Mithilfe dieser Selbsthilfe-Ressourcen erhalten Sie Informationen und Hilfe zu Dell-Produkten:

Tabelle 24. Selbsthilfe-Ressourcen

Selbsthilfe-Ressourcen	Ort der Ressource
Informationen zu Produkten und Dienstleistungen von Dell	Dell Support
Tipps	
Support kontaktieren	Geben Sie in der Windows-Suche <code>Contact Support</code> ein und drücken Sie die Eingabetaste.
Onlinehilfe für Betriebssystem	Dell Support für Windows Dell Support für Linux
Informationen zur Behebung von Störungen, Benutzerhandbücher, Installationsanweisungen, technische Daten, Blogs für technische Hilfe, Treiber, Software-Updates usw.	Dell Support-Website
Dell Wissensdatenbank-Artikel zu zahlreichen Computertemen.	<ol style="list-style-type: none"> 1. Rufen Sie die Dell Support-Website auf. 2. Geben Sie ein Thema oder ein Stichwort in das Feld Search (Suche) ein. 3. Klicken Sie auf Search (Suche), um die zugehörigen Artikel abzurufen.

Kontaktaufnahme mit Dell

Kontaktdaten für den Vertrieb, den technischen Support und den Kundendienst von Dell finden Sie unter [Verbindung zu Dell](#).

ANMERKUNG: Die Verfügbarkeit ist je nach Land und Produkt unterschiedlich, und bestimmte Dienstleistungen sind in Ihrer Region eventuell nicht verfügbar.

ANMERKUNG: Wenn Sie nicht über eine aktive Internetverbindung verfügen, können Sie Kontaktinformationen auch auf Ihrer Auftragsbestätigung, dem Lieferschein, der Rechnung oder im Dell-Produktkatalog finden.