



Dell Latitude 14 Rugged – 5414

Uvod

Regulativni model: P46G
Regulativni tip: P46G002



Opombe, svarila in opozorila

-  **OPOMBA:** OPOMBA označuje pomembne informacije, ki vam pomagajo bolje izkoristiti računalnik.
-  **POZOR: PREVIDNO** označuje možnost poškodbe strojne opreme ali izgube podatkov in vam svetuje, kako se izogniti težavi.
-  **Opozorilo: OPOZORILO** označuje možnost poškodb lastnine, telesnih poškodb ali smrti.

© 2016 Dell Inc. Vse pravice pridržane. Ta izdelek je zaščiten z ameriški (ZDA) in mednarodnimi zakoni o avtorskih pravicah ter intelektualni lastnini. Dell in logotip Dell sta blagovni znamki družbe Dell Inc. v Združenih državah Amerike in/ali v drugih pristojnostih. Vse druge znamke in imena, omenjene v tem dokumentu, so lahko blagovne znamke ustreznih družb.

2016 - 06

Rev. A01

Kazalo

1 Iskanje informacij in virov.....	5
2 Pregled sistema.....	6
3 Hitra namestitvev.....	9
4 Odstranjevanje in namestitvev komponent.....	11
Odpiranje vrat ležišča trdega diska.....	11
Zapiranje vrat ležišča trdega diska.....	11
Odstranjevanje baterije.....	11
Nameščanje baterije.....	12
Odstranjevanje trdega diska.....	12
Nameščanje trdega diska.....	12
5 Delo v notranjosti računalnika.....	13
Uporaba osvetljene tipkovnice.....	13
Vklop/izklop osvetlitve tipkovnice ali prilagajanje svetlosti.....	13
Spreminjanje barve osvetlitve tipkovnice.....	13
Prilagajanje osvetljene tipkovnice v nastavitvi sistema (BIOS).....	14
Funkcije zaklepa funkcijske tipke Fn.....	14
Omogočanje zaklepa funkcije (Fn)	15
Prikriti način.....	15
Vklop/izklop prikritega načina.....	15
Onemogočanje prikritega načina v nastavitvi sistema (BIOS).....	15
Omogočanje in onemogočanje brezžične funkcije (WiFi).....	16
6 Kartice Smart Card.....	17
7 Tehnični podatki.....	18
Tehnični podatki sistema.....	18
Tehnični podatki procesorja.....	18
Tehnični podatki pomnilnika.....	18
Tehnični podatki baterije.....	19
Tehnični podatki o zvoku.....	20
Tehnični podatki grafične kartice.....	20
Tehnični podatki za komunikacije.....	20
Tehnični podatki vrat in priključkov.....	21
Tehnični podatki zaslona.....	21

Tehnični podatki sledilne ploščice.....	22
Tehnični podatki tipkovnice.....	22
Tehnični podatki napajalnika.....	22
Tehnični podatki o zunanjih značilnostij.....	23
Okoljski tehnični podatki.....	23

8 Vzpostavljanje stika z družbo Dell..... 24

Iskanje informacij in virov

Glejte varnostne dokumente in predpise, ki so bili priloženi računalniku, ter spletno stran v zvezi s skladnostjo s predpisi [Dell.com/regulatory_compliance](https://www.dell.com/regulatory_compliance) za več informacij o:

- najboljšem ravnanju glede varnosti,
- predpisanih certifikatih,
- ergonomiki.

Oglejte si [Dell.com](https://www.dell.com) za več informacij o:

- garanciji,
- določilih in pogojih (le za ZDA),
- licenčni pogodbi za končnega uporabnika.

Dodatne informacije o svojem izdelku dobite na [Dell.com/support/manuals](https://www.dell.com/support/manuals).

Pregled sistema

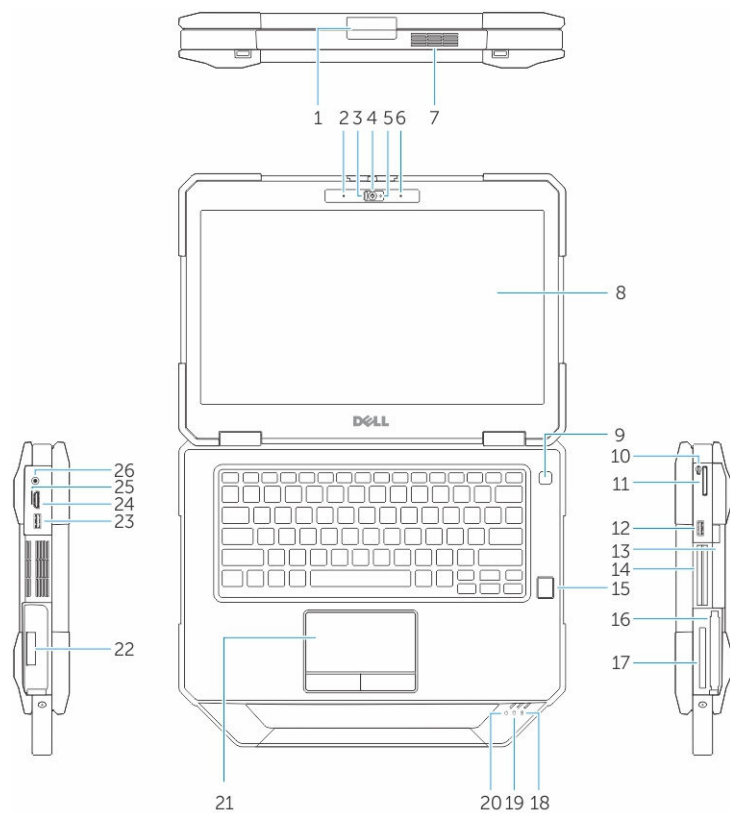

Skica 1. Pregled sistema

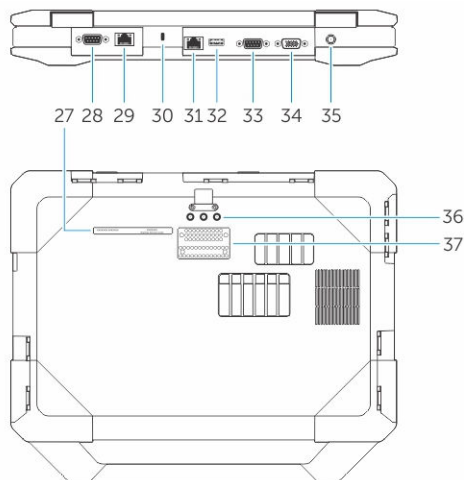

- | | |
|---|---|
| 1. Zapah zaslona | 2. Mikrofon |
| 3. zaklop zasebnosti (izbirno) | 4. kamera (izbirno) |
| 5. lučka stanja kamere (izbirno) | 6. Mikrofon |
| 7. Termalna komora QuadCool | 8. Zaslona/zaslona na dotik, berljiv na prostem (izbirno) |
| 9. Gumb za vklop/izklop | 10. Pisalo |
| 11. Bralnik kartic SD | 12. Vrata USB 3.0 |
| 13. optični diskovni pogon (izbirno)/baterija hot-swap bridge (izbirno) | 14. Bralnik pametnih kartic (dodatna možnost) |
| 15. Bralnik prstnih odtisov (dodatna možnost) | 16. trdi disk |
| 17. Bralnik kartic PCMCIA/ExpressCard (izbirno) | 18. Lučka stanja baterije |
| 19. Lučka stanja trdega diska | 20. Lučka stanja napajanja |
| 21. sledilna ploščica | 22. Baterija |
| 23. Vrata USB 3.0 s funkcijo PowerShare | 24. Vrata HDMI |
| 25. Reža za kartico SIM | 26. Zvočna vrata |
| 27. Servisna oznaka | 28. sekundarna zaporedna vrata (izbirno)/napajalnik (Fischer) |
| 29. sekundarna omrežna vrata (izbirno) | 30. Reža za varnostni kabel |
| 31. Omrežna vrata | 32. Vrata USB 2.0 |
| 33. zaporedna vrata | 34. Vrata VGA |
| 35. Vrata za napajalnik | 36. Priključki za prepustnost radijske frekvence |
| 37. Priključek za združitev napravo | |

⚠ POZOR: NEVARNOST EKSPLOZIJE - Zunanjih povezav (vrata za napajalnik, vrata HDMI, vrata USB, vrata RJ45, zaporedna vrata, zvočna vrata, reža za bralnik pametnih kartic, reža za bralnik kartic SD, reža za bralnik kartic Express Card, reža za bralnik kartic PC, reža za kartico SIM) ne uporabljajte na nevarnem mestu.



Opozorilo: Prezračevalnih rež ne prekrivajte in vanje ne potiskajte predmetov; poskrbite, da se reže ne zamašijo zaradi prahu. Vklapljenega računalnika Dell ne shranjujte v okolju z majhnim pretokom zraka, na primer v zaprti aktovki, saj lahko pride do poškodb računalnika ali do požara. Računalnik vključi ventilatorje, ko se segreje. Ventilator povzroča zvok, ki je normalen in ne pomeni napak na ventilatorju ali računalniku.

Hitra namestititev

- ⚠ **Opozorilo:** Preden začnete postopke v tem poglavju, preberite varnostna navodila, ki so priložena računalniku. Za dodatne informacije o varnem delu si oglejte Dell.com/regulatory_compliance.
- ⚠ **Opozorilo:** Napajalnik na izmenični tok (AC) je primeren za vse električne vtičnice po svetu, vendar pa se napajalni priključki in razdelilniki lahko med državami razlikujejo. Če uporabljate nezdružljiv kabel ali če je kabel nepravilno priključen v razdelilnik ali električno vtičnico, lahko pride do požara ali poškodbe opreme.
- ⚠ **POZOR:** Ko kabel napajalnika na izmenični tok odklopite iz računalnika, primite za priključek in ne za kabel ter trdno, a nežno povlecite, da ne poškodujete kabla. Ko ovijate kabel napajalnika na izmenični tok, upoštevajte kot priključka na napajalniku na izmenični tok, da ne poškodujete kabla.
- ✍ **OPOMBA:** Nekatero naprave niso priložene, če jih niste naročili.

1. Priključite napajalnik na izmenični tok v vrata za napajalnik na izmenični tok na računalniku in v električno vtičnico.

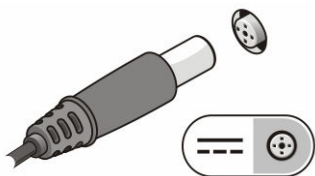

Skica 2. Napajalnik na izmenični tok

2. Priključite omrežni kabel (dodatna možnost).

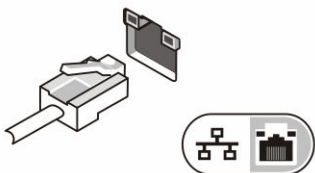

Skica 3. Omrežni priključek

3. Priključite naprave USB, kot sta miška ali tipkovnica (dodatna možnost).

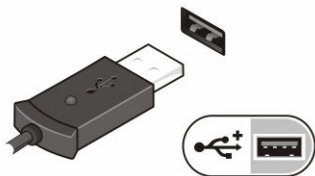

Skica 4. Priključek USB

4. Če želite vklopiti računalnik, odprite zaslon računalnika in pritisnite gumb za vklop/izklop.

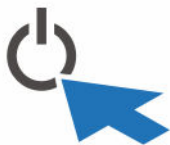

Skica 5. Gumb za vklop/izklop

-  **OPOMBA:** Priporočamo, da pred nameščanjem kakršnih koli kartic ali povezovanjem računalnika z združitveno postajo ali drugo zunanjo napravo, na primer s tiskalnikom, vsaj enkrat vklopite in izklopite računalnik.

Odstranjevanje in namestitvev komponent

V tem poglavju so podrobne informacije o tem, kako morate odstraniti ali namestiti komponente računalnika.

Odpiranje vrat ležišča trdega diska

Računalnik ima šest vrat z zaklepom. Glejte [Pregled sistema](#), da boste videli mesta ležišča za trdi disk.

1. Gumb vrat zapaha potisnite navzdol.
2. Vrata odprite stran od računalnika.

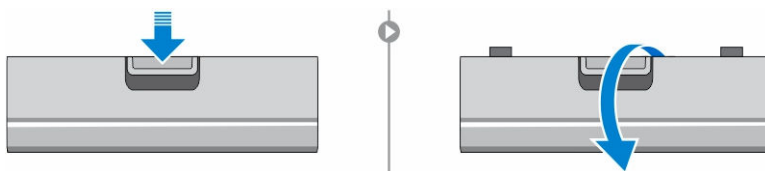

Zapiranje vrat ležišča trdega diska

Za zapiranje vrat z zaklepom sledite spodnjim korakom.

1. Vrata zavrtite nazaj na proti računalniku.
2. Pritisnite na vrata, da se zaskočijo, in da se aktivira zaklep.

Odstranjevanje baterije

⚠ Opozorilo: Z uporabo nezdružljive baterije se poveča tveganje požara ali eksplozije. Baterijo zamenjajte samo z združljivo baterijo, ki ste jo kupili od prodajalca izdelkov Dell. Baterija je izdelana za delovanje z vašim računalnikom Dell. Z vašim računalnikom ne uporabljajte baterije drugih računalnikov.

⚠ Opozorilo: Pred odstranjevanjem ali zamenjavo baterije:

1. Izklopite računalnik.
2. Odklopite napajalnik na izmenični tok iz električne vtičnice in računalnika.
3. Modem izključite iz stenske vtičnice in računalnika.
4. Iz računalnika odstranite vse druge zunanje kable.

⚠ Opozorilo: Ne uporabljajte na nevarnih mestih. Glejte navodila za namestitvev.

✍ OPOMBA: Baterija je pod vrati zapaha.

1. Gumb vrat zapaha potisnite navzdol.
2. Vrata odprite stran od računalnika, da boste lahko dostopali do predala za baterijo.

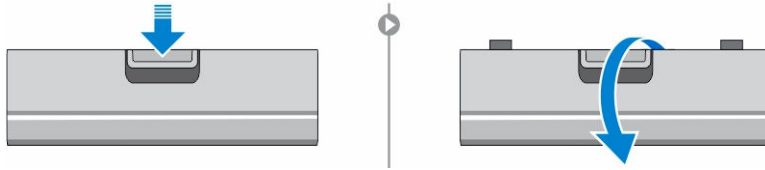

3. Baterijo odstranite tako:

- a. Pritisnite in pridržite gumb za odstranitev baterije na desno, medtem ko povlečete za jeziček baterije.

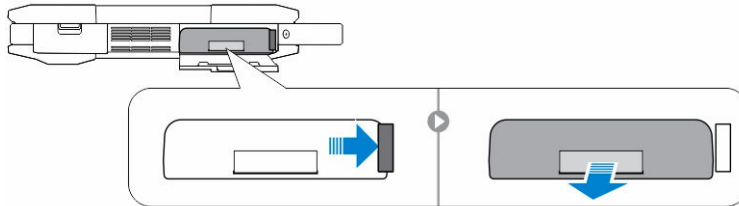

Nameščanje baterije

1. Potisnite baterijo v režo tako, da se zaskoči.
2. Čvrsto pritisnite na vrata, da se zaskočijo, in da se aktivira zaklep.

Odstranjevanje trdega diska

1. Gumb vrat zapaha potisnite navzdol.
2. Vrata odprite stran od računalnika, da boste lahko dostopali do predala za trdi disk.
3. Odstranjevanje trdega diska:
 - a. Pritisnite in pridržite gumb za odstranitev trdega diska na desno, medtem ko povlečete za jeziček trdega diska.

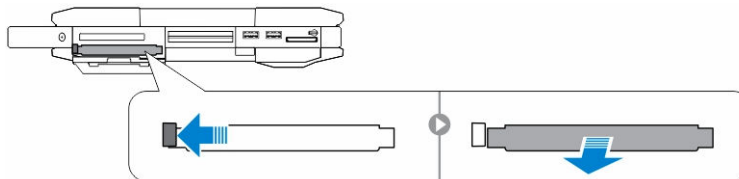

Nameščanje trdega diska

1. Potisnite trdi disk v predal tako, da se zaskoči.
2. Čvrsto pritisnite na vrata, da se zaskočijo, in da se aktivira zaklep.

Delo v notranjosti računalnika

V tem poglavju so informacije o osvetljeni tipkovnici, prikritem načinu, funkcijskih tipkah in o tem, kako računalnik preklopiti v načina za prenosni in tablični računalnik (če je mogoče).

Uporaba osvetljene tipkovnice

Robustna serija Latitude vključuje osvetljeno tipkovnico, ki jo je mogoče prilagajati. Omogočene so sledeče barve svetlobe:

1. Bela
2. Rdeča
3. Zelena
4. Modra

Druga možnost je konfiguracija sistema z dvema dodatnima barvama po izbiri v Nastavitvi sistema (BIOS)

Vklop/izklop osvetlitve tipkovnice ali prilagajanje svetlosti

Za vklop/izklop osvetlitve ali prilagajanje nastavitve svetlosti:

1. Za vklop stikala za osvetlitev tipkovnice pritisnite Fn+F10 (tipke Fn ni treba pritisniti, če je omogočena funkcijska tipka Fn).
2. Prva uporaba kombinacije tipk vključi osvetlitev na najnižjo raven.
3. Ponavljajoče pritiskanje kombinacije tipk povečuje svetlost na 25, 50, 75 in 100 odstotkov.
4. S kombinacijo tipk se pomikajte skozi nastavitve, da prilagodite svetlost, ali izklopite osvetlitev tipkovnice.

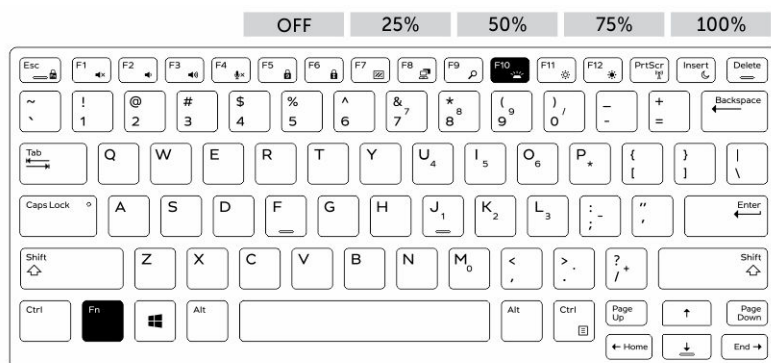

Spreminjanje barve osvetlitve tipkovnice

Če želite spremeniti barvo osvetlitve tipkovnice:

1. Pritisnite tipki FN + C, da se pomaknete skozi razpoložljive barve osvetlitve.
2. Bela, rdeča, zelena in modra so privzeto aktivne; v nastavitvi sistema (BIOS) je mogoče ciklu dodati dve barvi po meri.

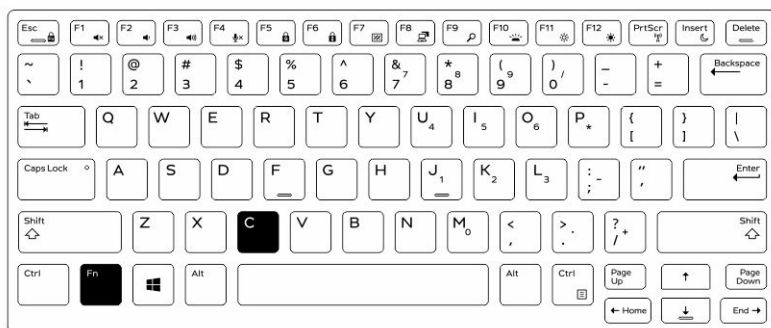

Prilagajanje osvetljene tipkovnice v nastavitvi sistema (BIOS)

1. Izklopite računalnik.
2. Vključite računalnik in ob prikazu logotipa Dell večkrat pritisnite tipko F2, da se prikaže meni System Setup (Nastavitve sistema).
3. V meniju **System Configuration (Konfiguracija sistema)** izberite **RGB Keyboard Backlight (RGB osvetlitev tipkovnice)**.
Omogočite/onemogočite lahko standardne barve (bela, rdeča, zelena in modra).
4. Če želite nastaviti lastno vrednost RGB, uporabite polja za vnos na desni strani zaslona.
5. Kliknite na **Apply (Potrdi) spremembe**, nato kliknite na **Exit (Izhod)**, da zaprete Nastavitve sistema.

Funkcije zaklepa funkcijske tipke Fn

OPOMBA: Tipkovnica omogoča zaklep funkcijske tipke Fn. Ko je zaklep aktiviran, postanejo sekundarne funkcije v zgornji vrstici tipk privzete, zato ne zahtevajo uporabe tipke Fn.

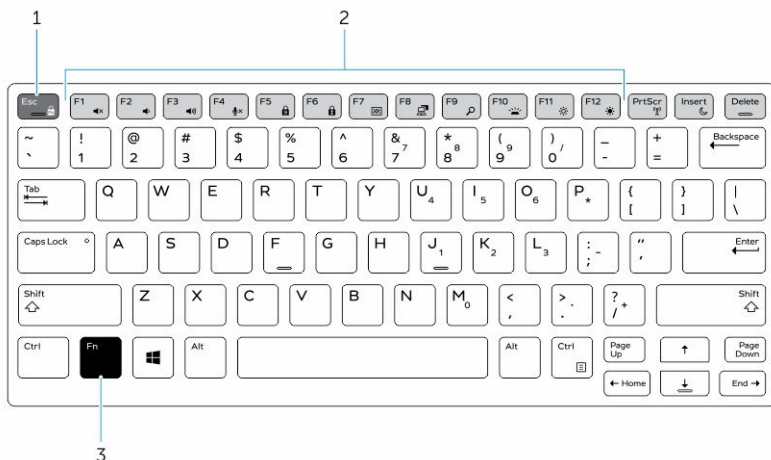

Skica 6. Oznake tipke Fn

1. Zaklep tipke Fn
2. Zadevne tipke Fn

3. Tipka Fn

-  **OPOMBA:** Zaklep tipke Fn vpliva samo na zgornje tipke (F1 do F12). V omogočenem načinu sekundarne funkcije ne bodo zahtevale pritiska tipke Fn.

Omogočanje zaklepa funkcije (Fn)

1. Pritisnite tipki Fn + Esc.

-  **OPOMBA:** Druge sekundarne funkcijske tipke v zgornji vrstici se ne spremenijo in zahtevajo uporabo tipke Fn.

2. Znova pritisnite tipki Fn + Esc, da deaktivirate zaklep funkcije.

Funkcijske tipke se ponastavijo na privzeta dejanja.

Prikriti način

Povsem odporni izdelki Latitude že imajo vgrajen prikriti način, ki vam omogoča, da izklopite zaslon, vse LED lučke, notranje zvočnike, ventilator in vse brezžične radie z zgolj kombinacijo tipk.

-  **OPOMBA:** Ta način sam omogoča uporabo računalnika v prikritih operacijah. Ko je prikriti način omogočen, računalnik še vedno lahko uporabljate, vendar ne bo oddajal svetlobe ali zvoka.

Vklop/izklop prikritega načina

1. Pritisnite kombinacijo tipk Fn + F7 (če je aktiviran zaklep Fn, tipka Fn ni potrebna), da vklopite prikriti način.

-  **OPOMBA:** Prikriti način je sekundarna funkcija tipke F7. Tipko je mogoče uporabiti za izvajanje drugih funkcij na računalniku, kadar ni uporabljena s tipko Fn za omogočanje prikritega načina.

2. Vse lučke in zvoki so izklopljeni.

3. Znova pritisnite kombinacijo tipk Fn + F7, da izklopite prikriti način.

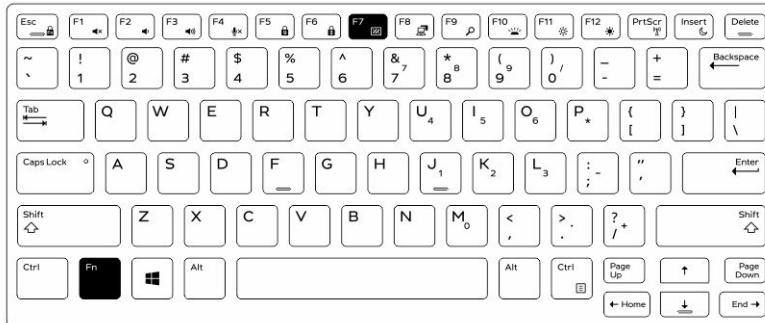

Onemogočanje prikritega načina v nastavitvi sistema (BIOS)

- Izklopite računalnik.
- Vklopite računalnik in ob prikazu logotipa Dell večkrat tapnite tipko F2, da se prikaže meni **System Setup (Nastavitev sistema)**.
- Razširite in odprite meni **System Configuration (Konfiguracija sistema)**.
- Izberite **Stealth Mode Control (Nadzor prikritega načina)**.

 **OPOMBA:** Prikriti način je privzeto omogočen.

5. Da onemogočite prikriti način, odznačite možnost **Omogoči Prikriti način**.
6. Kliknite **Uporabi spremembe** in kliknite **Izhod**.

Omogočanje in onemogočanje brezžične funkcije (WiFi)

1. Za omogočanje brezžičnega omrežja pritisnite Fn + PrtScr.
2. Znova pritisnite tipki Fn + PrtScr, da onemogočite brezžično omrežje.

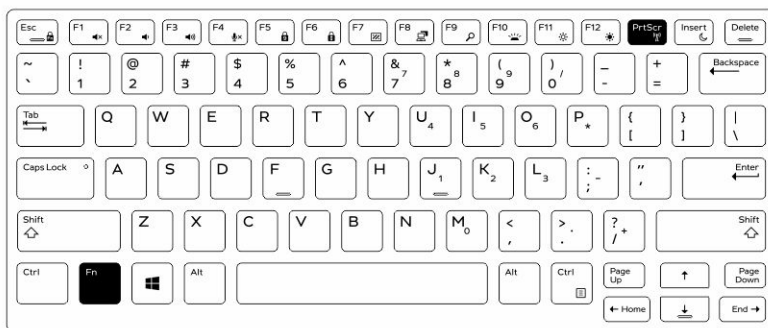

Kartice Smart Card

Na voljo sta dva glavna tipa pametnih (Smart Cards) ali običajnih kartic (Common access Cards ali CAC):

1. Zaprte kartice Smart Cards - Te kartice imajo stično območje s številnimi pozlačenimi priključnimi ploščicami. Ko jo vstavite v čitalnik kartic, je mogoče informacije na vezju prebrati in zapisati.



Vstavite kartico v režo za pametno kartico, pri tem pa naj bo pozlačena ploščica obrnjena navzgor in proti reži za pametno kartico. Zadržite kartico v režo, da se povsem usede v priključek.

2. Brezkontaktne kartice Smart Cards - Te kartice ne potrebujejo fizičnega stika s čitalnikom. Vezje s čitalnikom kartic komunicira s pomočjo indukcijske tehnologije RFID.

Te kartice je za prenos potrebno postaviti samo v bližino antene čitalnika kartic.

Tehnični podatki

 **OPOMBA:** Ponudbe se lahko razlikujejo glede na regijo. Za več informacij o konfiguraciji računalnika v sistemu:

- Windows 10: kliknite ali tapnite **Start**  → **Nastavitve** → **Sistem** → **O**.
- Windows 8.1 in Windows 8, iz stranske vrstice kliknite ali tapnite **Nastavitve** → **Spremeni nastavitve prenosnika**. V oknu **Nastavitve prenosnika** izberite **Prenosnik in naprave** → **Informacije o prenosniku**.
- Windows 7: kliknite **Start** , z desno tipko miške kliknite **Moj računalnik** in nato izberite **Lastnosti**.

Tehnični podatki sistema

Funkcija	Tehnični podatki
Širina vodila DRAM	64 bitov
Bliskovni pomnilnik EPROM	SPI 128 Mbits
Vodilo PCIe 3.0	8,0 GHz

Tehnični podatki procesorja



Funkcija	Tehnični podatki
Vrste	Intel Core serije i3/i5/i7
Predpomnilnik L3	Do 4 MB
Frekvenca zunanjega vodila	2133 MHz

Tehnični podatki pomnilnika

Funkcija	Tehnični podatki
Priključek za pomnilnik	Dve reži SODIMM

Funkcija	Tehnični podatki
Zmogljivost pomnilnika	4 GB, 8 GB in 16 GB
Vrsta pomnilnika	DDR4 SDRAM
Hitrost	2133 MHz
Najmanjša velikost pomnilnika	4 GB
Največja velikost pomnilnika	32 GB

Tehnični podatki baterije

Funkcija	Tehnični podatki
Vrsta	6-celična ali 9-celična pametna litij-ionska
Globina	80 mm (3,14 palca)
Višina	21 mm (0,82 palca)
Širina	166,9 mm (6,57 palca)
Teža	<ul style="list-style-type: none"> 6-celična: 365,5 g (0,80 lb) 9-celična: 520 g (1,14 lb)
Napetost	14,8 V DC
Življenjska doba	300 ciklov praznjenja/polnjenja
Temperaturno območje	
Med delovanjem	<ul style="list-style-type: none"> Polnjenje: 0°C do 60°C (32°F do 140°F) Praznjenje: 0°C do 70°C (32°F do 158°F)
V izklopljenem stanju	<p>od -51°C do 71°C (od -60°F do 160°F)</p> <p> OPOMBA: Baterija dobro vzdrži zgornje temperature shranjevanja s 100-odstotno napolnjenostjo.</p> <p> OPOMBA: Baterija prav tako vzdrži temperature shranjevanja od -20 °C do +60 °C brez poslabšanja v delovanju.</p>
Gumbasta baterija	3-voltna litijeva gumbasta baterija CR2032

Tehnični podatki o zvoku

Funkcija	Tehnični podatki
Vrsta	štiri-kanalni zvok z visoko ločljivostjo
Krmilnik	HDA kodek - ALC3235
Pretvorba sterea	24-bitna (analogno v digitalno in digitalno v analogno)
Vmesnik (notranji)	HD Audio (Zvok HD)
Vmesnik (zunanji)	Priključek za mikrofona, stereo priključek za slušalke/zunanje zvočnike
Zvočniki	en mono zvočnik
Notranji ojačevalnik zvočnikov	2 W (RMS)
Nastavitev glasnosti	Gumbi za zvišanje/znižanje glasnosti

 **POZOR:** Prilagajanje nadzora glasnosti ter tudi izenačevalnika v operacijskem sistemu in/ali programske opreme izenačevalnika na nastavitve, ki niso v središčnem položaju, lahko poveča izhod iz slušalk in povzroči poškodbo ali izgubo sluha.

Tehnični podatki grafične kartice

Funkcija	Tehnični podatki
Vrsta	Vgrajena na matični plošči
Krmilnik (UMA) — Intel core i3/i5/i7	Grafična kartica Intel HD 520
Ločena	Ločena grafična kartica AMD Radeon R7 M360

Tehnični podatki za komunikacije

Funkcija	Tehnični podatki
Omrežni napajalnik	Ethernet 10/100/1000 Mb/s (RJ-45)
Brezžično omrežje	<ul style="list-style-type: none">• WLAN z omogočenim Bluetoothom 4.1• WWAN

Tehnični podatki vrat in priključkov

Funkcija	Tehnični podatki
Zvok	En priključek za mikrofon/stereo slušalke/zunanje zvočnike
Grafična kartica	<ul style="list-style-type: none">ena 19-nožična vrata HDMIena 15-nožična vrata VGA
Omrežni napajalnik	dva RJ45 priključka
Zaporedna vrata	dva DB9 pinska zaporedna vrata
Vrata za združitveno postajo	Ena
Vrata USB	<ul style="list-style-type: none">en 4-pinski priključek združljiv z USB 2.0en 9-pinski priključek, združljiv z USB 3.0, s funkcijo PowerSharedve 9-pinski vrati, združljivi z USB 3.0
Reža za kartico SIM	ena reža za kartico micro-SIM z varnostno funkcijo

Tehnični podatki zaslona

Funkcija	Tehnični podatki
Vrsta	Zaslon WLED
Velikost	14,0 palcev
Višina	190,00 mm (7,48 palca)
Širina	323,5 mm (12,59 palca)
Diagonala	375,2 mm (14,77 palca)
Aktivno območje (X/Y)	309,4 mm x 173,95 mm
Najvišja ločljivost	1366 x 768 slikovnih pik
Hitrost osveževanja	60 Hz
Kot delovanja	0° (zaprto) do 180°
Največji vidni koti (vodoravno)	+/-70° minimalno za HD

Funkcija	Tehnični podatki
Največji vidni koti (navpično)	+/-70° minimalno za HD
Razmik med slikovnimi pikami	0,1875 mm

Tehnični podatki sledilne ploščice

Funkcija	Tehnični podatki
Aktivno območje:	
Os X	99,50 mm
Os Y	53,00 mm

Tehnični podatki tipkovnice

Funkcija	Tehnični podatki
Število tipk	<ul style="list-style-type: none"> 83 tipk: ameriško-angleška, tajska, francosko-kanadska, korejska, ruska, hebrejska, mednarodna angleščina 84 tipk: britansko-angleška, francosko-kanadska (Quebec), nemška, francoska, španska (Latinska Amerika), nordijska, arabska, dvojezična kanadska 85 tipk: brazilska portugalščina 87 tipk: japonščina
Razporeditev	QWERTY/AZERTY/Kanji

Tehnični podatki napajalnika

Funkcija	Tehnični podatki
Vrsta	65 W in 90 W
Vhodna napetost	100–240 V izmeničnega toka
Vhodni tok (najvišji)	<ul style="list-style-type: none"> 65 W – 1,7 A 90 W – 1,5 A
Vhodna frekvenca	50–60 Hz
Izhodni tok	<ul style="list-style-type: none"> 65 W – 3,34 A 90 W – 4,62 A
Nazivna izhodna napetost	19,5 V enosmernega toka

Funkcija	Tehnični podatki
Temperaturno območje (med delovanjem)	Od 0°C do 40°C (od 32°F do 104°F)
Temperaturno območje (v izklopljenem stanju)	Od -40°C do 70°C (od -40°F do 158°F)

Tehnični podatki o zunanjih značilnostih

Funkcija	Tehnični podatki
Višina	44,4 mm (1,75 palca)
Širina	243 mm (9,56 palca)
Dolžina	347 mm (13,66 palca)
Teža (najmanjša)	6,55 lbs (2,95 kg)

Okoljski tehnični podatki

Funkcija	Tehnični podatki
Temperaturno območje – med delovanjem	od -29°C do 60°C (od -20°F do 140°F)
Temperaturno območje – pri skladiščenju	od -51°C do 71°C (od -60°F do 160°F)
Relativna vlažnost (najvišja) – med delovanjem	od 10 % do 90 % (brez kondenzacije)
Relativna vlažnost (najvišja) – pri skladiščenju	od 0% do 95% (brez kondenzacije)
Nadmorska višina (najvišja) – med delovanjem	od -15,24 m do 4572 (od -50 čevljev do 15.000 čevljev)
Nadmorska višina (najvišja) – v izklopljenem stanju	-15,24 m do 9144 m (-50 čevljev do 30.000 čevljev)
Raven onesnaženja zraka	G1 kot določa predpis ISA-71.04-1985

Vzpostavljanje stika z družbo Dell

 **OPOMBA:** Če nimate na voljo povezave z internetom, lahko podatke za stik najdete na računu o nakupu, embalaži, blagajniškem izpisku ali katalogu izdelkov Dell.

Dell ponuja več možnosti spletne in telefonske podpore ter servisa. Razpoložljivost je odvisna od države in izdelka, nekatere storitve pa morda niso na voljo na vašem območju. Če želite vzpostaviti stik z Dellovo prodajo, tehnično podporo ali podporo kupcem:

1. Obiščite spletno mesto **Dell.com/support**.
2. Izberite kategorijo podpore.
3. Potrdite državo ali regijo na spustnem seznamu **Choose A Country/Region (Izberite državo/regijo)** na dnu strani.
4. Izberite ustrezen storitev ali povezavo do želene podpore.