

# Dell Latitude 14 Rugged – 5414

## Instrukcja uruchomienia

Model regulacji: P46G  
Typ regulacji: P46G002



# Uwagi, przestrogi i ostrzeżenia



**UWAGA:** Napis UWAGA wskazuje ważną informację, która pozwala lepiej wykorzystać posiadany komputer.



**OSTRZEŻENIE:** Napis PRZESTROGA informuje o sytuacjach, w których występuje ryzyko uszkodzenia sprzętu lub utraty danych, i przedstawia sposoby uniknięcia problemu.



**PRZESTROGA:** Napis OSTRZEŻENIE informuje o sytuacjach, w których występuje ryzyko uszkodzenia sprzętu, obrażeń ciała lub śmierci.

© 2016 Dell Inc. **Wszelkie prawa zastrzeżone.** Ten produkt jest chroniony prawem Stanów Zjednoczonych i międzynarodowym oraz prawem własności intelektualnej. Nazwa Dell i logo Dell są znakami towarowymi firmy Dell Inc. w Stanach Zjednoczonych i/lub innych krajach. Wszystkie pozostałe marki i nazwy handlowe wymienione w niniejszym dokumencie mogą być znakami towarowymi ich odpowiednich właścicieli.

2016 - 06

Ver. A01

# Spis treści

<b>1 Wyszukiwanie informacji i zasobów.....</b>	<b>5</b>
<b>2 Przegląd systemu.....</b>	<b>6</b>
<b>3 Szybka konfiguracja.....</b>	<b>8</b>
<b>4 Wymontowywanie i instalowanie komponentów.....</b>	<b>10</b>
Otwieranie drzwiczek wnęki dysku twardego.....	10
Zamykanie drzwiczek wnęki dysku twardego.....	10
Wymontowywanie akumulatora.....	10
Instalowanie akumulatora.....	11
Wymontowywanie dysku twardego.....	11
Instalowanie dysku twardego.....	11
<b>5 Serwisowanie komputera.....</b>	<b>12</b>
Używanie klawiatury z podświetleniem.....	12
Włączanie i wyłączanie podświetlenia klawiatury lub regulowanie jasności.....	12
Zmiana koloru podświetlenia klawiatury.....	12
Dostosowywanie podświetlanej klawiatury w konfiguracji systemu (BIOS).....	13
Funkcje blokady klawisza funkcyjnego Fn.....	13
Włączanie blokady klawiszy funkcyjnych (Fn).....	14
Tryb ukrycia.....	14
Włączanie i wyłączanie trybu ukrytego.....	14
Wyłączanie trybu ukrycia w konfiguracji systemu (BIOS).....	14
Włączanie i wyłączanie połączenia bezprzewodowego (Wi-Fi).....	15
<b>6 Karty inteligentne.....</b>	<b>16</b>
<b>7 Dane techniczne.....</b>	<b>17</b>
Informacje o systemie.....	17
Dane techniczne procesora.....	17
Dane techniczne: pamięć.....	17
Dane techniczne akumulatora.....	18
Dane techniczne: dźwięk.....	19
Dane techniczne: grafika.....	19
Dane techniczne: komunikacja.....	19
Dane techniczne: porty i złącza.....	20
Dane techniczne: wyświetlacz.....	20

Dane techniczne tabliczki dotykowej.....	21
Dane techniczne klawiatury.....	21
Dane techniczne karty.....	21
Dane dotyczące wymiarów fizycznych.....	22
Parametry środowiska.....	22
<b>8 Kontakt z firmą Dell.....</b>	<b>23</b>

## Wyszukiwanie informacji i zasobów

W dostarczonych z komputerem dokumentach dotyczących bezpieczeństwa i przepisów prawnych oraz w witrynie poświęconej zgodności z przepisami, pod adresem [Dell.com/regulatory\\_compliance](https://www.dell.com/regulatory_compliance), można znaleźć szczegółowe informacje na następujące tematy:

- Zalecenia dotyczące bezpieczeństwa
- Certyfikaty i przepisy prawne
- Ergonomia

Na stronie internetowej [Dell.com](https://www.dell.com) można znaleźć dodatkowe informacje dotyczące takich zagadnień jak:

- Gwarancja
- Warunki sprzedaży w Stanach Zjednoczonych
- Umowa licencyjna dla użytkownika końcowego

Dodatkowe informacje o zakupionym produkcie są dostępne pod adresem [Dell.com/support/manuals](https://www.dell.com/support/manuals).

## Przegląd systemu

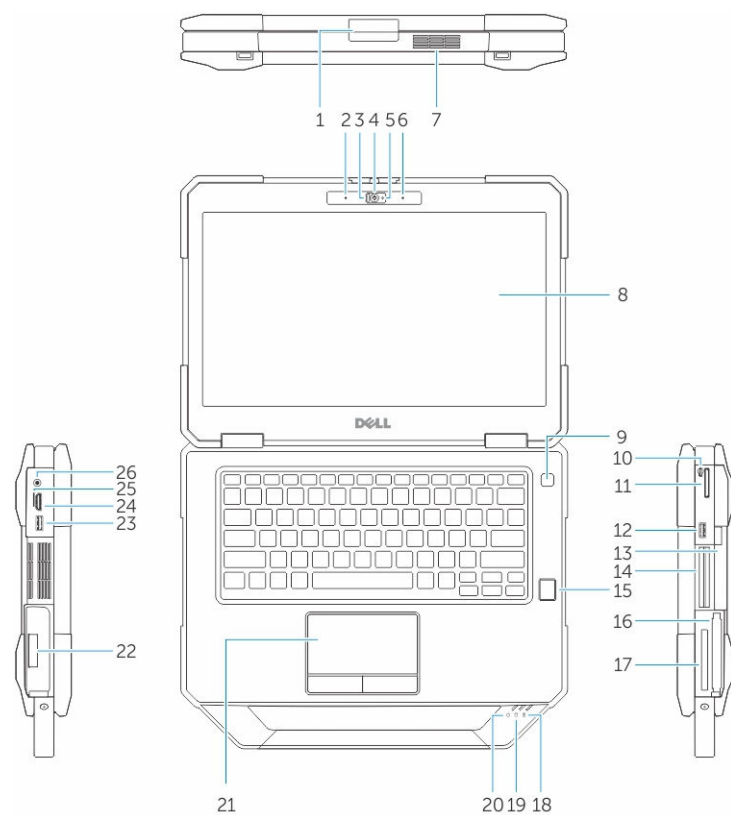

Rysunek 1. Przegląd systemu

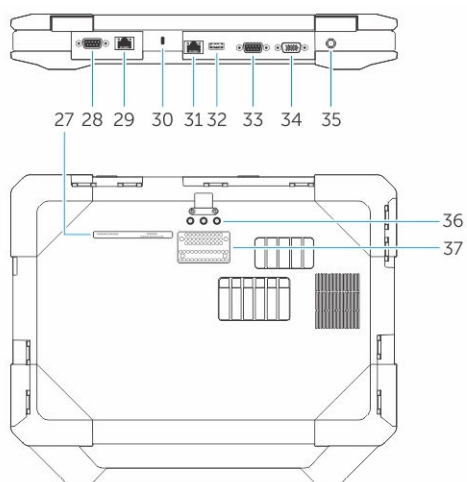

- |   |  |
|---|--|
| 1. zatrzask wyświetlacza  | 2. mikrofon  |
| 3. przesłona zapewniająca prywatność (opcja)  | 4. kamera (opcjonalna)   |
| 5. wskaźnik stanu kamery (opcjonalny)   | 6. mikrofon  |
| 7. Komora chłodzenia QuadCool   | 8. Wyświetlacz/ekran dotykowy, który można odczytywać na zewnątrz pomieszczeń (opcjonalny) |
| 9. przycisk zasilania   | 10. rysik  |
| 11. Czytnik kart SD   | 12. Port USB 3.0   |
| 13. Napęd dysków optycznych (opcjonalny)/wymieniany podczas pracy akumulator mostkowy (opcjonalnie) | 14. czytnik kart inteligentnych (opcjonalny)   |
| 15. czytnik linii papilarnych (opcjonalny)  | 16. dysk twardy  |
| 17. Jeden czytnik PCMCIA/ExpressCard (opcjonalny)   | 18. lampka stanu akumulatora   |
| 19. lampka stanu dysku twardego   | 20. lampka stanu zasilania   |
| 21. tabliczka dotykowa  | 22. akumulator   |
| 23. Port USB 3.0 z funkcją PowerShare   | 24. port HDMI  |
| 25. gniazdo kart SIM  | 26. port audio   |
| 27. Etykieta ze znacznikiem serwisowym  | 28. Drugi port szeregowy (opcjonalny)/port zasilacza Fischer (opcjonalnie)                 |
| 29. Dodatkowy port sieciowy (opcjonalny)  | 30. gniazdo linki zabezpieczającej   |
| 31. wejście sieciowe  | 32. Port USB 2.0   |
| 33. port szeregowy  | 34. Gniazdo VGA  |
| 35. gniazdo zasilacza   | 36. złącza radiowe przepustowe   |
| 37. złącze urządzenia dokującego  |  |

 **OSTRZEŻENIE: NIEBEZPIECZEŃSTWO WYBUCHU** – Połączeń zewnętrznych (takich jak: gniazdko zasilacza, port HDMI, porty USB, złącze RJ-45, porty szeregowy, złącze audio, gniazdo czytnika kart inteligentnych, gniazdo czytnika kart SD, gniazdo czytnika kart Express, gniazdo czytnika kart PC, gniazdo kart SIM) nie należy używać w miejscach zagrożonych wybuchem.

 **PRZESTROGA:** Nie wolno zasłaniać otworów wentylacyjnych, zatykać ich ani dopuszczać, aby gromadził się w nich kurz. Nie należy przechowywać komputera firmy Dell w miejscach o ograniczonym przepływie powietrza, np. w zamkniętej walizce, gdy komputer jest włączony. Ograniczenie przepływu powietrza grozi uszkodzeniem komputera lub pożarem. Gdy temperatura komputera nadmiernie wzrośnie, włączany jest wentylator. Działaniu wentylatora może towarzyszyć szum, który jest zjawiskiem normalnym i nie oznacza awarii wentylatora ani komputera.

## Szybka konfiguracja

- ⚠ PRZESTROGA:** Przed rozpoczęciem procedur opisanych w tym rozdziale należy zapoznać się z instrukcjami dotyczącymi bezpieczeństwa dostarczonymi z komputerem. Dodatkowe zalecenia można znaleźć na stronie [Dell.com/regulatory\\_compliance](http://Dell.com/regulatory_compliance).
- ⚠ PRZESTROGA:** Zasilacz współpracuje z gniaздkami sieci elektrycznej używanymi na całym świecie. W różnych krajach stosowane są jednak różne wtyczki i listwy zasilania. Użycie nieodpowiedniego kabla albo nieprawidłowe przyłączenie kabla do listwy zasilania lub gniazdka elektrycznego może spowodować pożar lub uszkodzenie sprzętu.
- ⚠ OSTRZEŻENIE:** Odłączając zasilacz od komputera, należy chwycić za wtyczkę kabla, nie za sam kabel, i ciągnąć zdecydowanie ale delikatnie, tak aby nie uszkodzić kabla. Owijając kabel zasilacza, należy dopasować zwoje do kąta złącza w zasilaczu, aby uniknąć uszkodzenia kabla.
- ✍ UWAGA:** Niektóre urządzenia są dostarczane z komputerem tylko wtedy, gdy zostały zamówione.

1. Podłącz zasilacz AC do gniazdka zasilacza AC w komputerze oraz do sieciowego gniazdka elektrycznego.

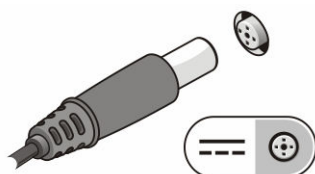

Rysunek 2. Zasilacz

2. Podłącz kabel sieciowy (opcjonalnie).

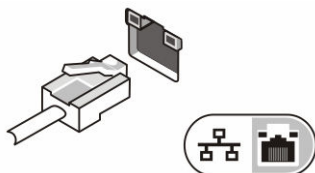

Rysunek 3. złącze sieciowe

3. Podłącz urządzenia USB, takie jak mysz, klawiatura i drukarka (opcjonalnie).

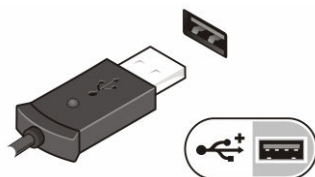

Rysunek 4. złącze USB

4. Aby włączyć komputer, otwórz wyświetlacz komputera i naciśnij przycisk zasilania.

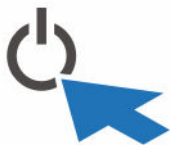

**Rysunek 5. Przycisk zasilania**

 **UWAGA:** Zaleca się włączenie i wyłączenie komputera przynajmniej jeden raz przed zainstalowaniem jakichkolwiek kart lub przyłączeniem komputera do urządzenia dokującego lub innego urządzenia zewnętrznego, takiego jak drukarka.

## Wymontowywanie i instalowanie komponentów

Ta sekcja zawiera szczegółowe instrukcje wymontowywania i instalowania komponentów w komputerze.

### Otwieranie drzwiczek wnęki dysku twardego

Istnieje sześć drzwiczek z zatrzaskami naciskowymi. Patrz [Przegląd systemu](#), aby zobaczyć położenie drzwiczek wnęki dysku twardego.

1. Pchnij w dół przycisk zatrzasku.
2. Zdejmij drzwiczki z komputera.

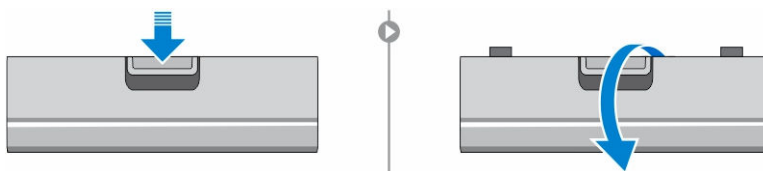

### Zamykanie drzwiczek wnęki dysku twardego

Aby zamknąć drzwiczki z zatrzaskami naciskowymi, należy wykonać poniższe czynności:

1. Obróć drzwiczki z powrotem w stronę komputera.
2. Naciśnij drzwiczki, aż usłyszysz kliknięcie i zatrzasknięcie zatrzasku.

### Wymontowywanie akumulatora

**⚠ PRZESTROGA:** Używanie niekompatybilnego akumulatora może zwiększać zagrożenie pożarem lub wybuchem. Akumulator można wymienić wyłącznie na kompatybilny akumulator nabyty w firmie Dell. Akumulator jest przeznaczony do pracy z posiadanym komputerem firmy Dell. W posiadanym komputerze nie wolno używać akumulatorów pochodzących z innych komputerów.

**⚠ PRZESTROGA:** Przed przystąpieniem do wyjmowania lub wymiany akumulatora:

1. Wyłącz komputer.
2. Odłącz zasilacz od wyjściowego gniazdka elektrycznego i komputera.
3. Odłącz modem od gniazdka ściennego i komputera.
4. Wyjmij wszystkie kable wychodzące z komputera.

**⚠ PRZESTROGA:** Produkt nie jest przeznaczony do stosowania w niebezpiecznych lokalizacjach. Patrz instrukcje instalacji.

**🔧 UWAGA:** Akumulator jest poniżej drzwiczek z zatrzaskiem.

1. Pchnij w dół przycisk zatrzasku.
2. Otwórz drzwiczki i odsuń je od komputera, aby odsłonić przedział akumulatora.

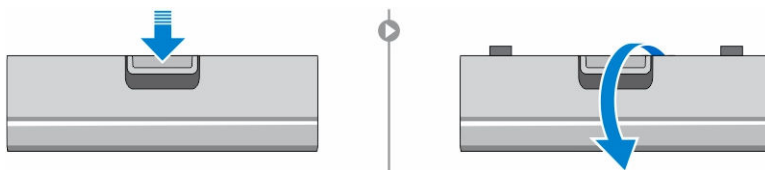

3. Aby wyjąć akumulator:
  - a. Naciśnij i przytrzymaj umieszczony z prawej strony przycisk zwalniania akumulatora, jednocześnie ciągnąc plastikowy występ akumulatora.

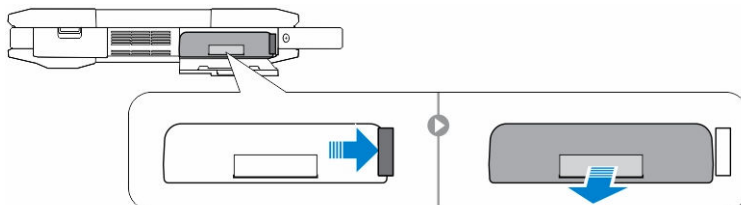

## Instalowanie akumulatora

1. Umieść i zablokuj akumulator we wnęce (charakterystyczne kliknięcie).
2. Mocno dociśnij drzwiczki do usłyszenia kliknięcia i zatrzaśnięcia zatrzasku.

## Wymontowywanie dysku twardego

1. Pchnij w dół przycisk zatrzasku.
2. Otwórz drzwiczki i odsuń je od komputera, aby odsłonić przedział dysku twardego.
3. Aby wyjąć dysk twardy:
  - a. Naciśnij i przytrzymaj umieszczony z lewej strony przycisk zwalniania dysku twardego, jednocześnie ciągnąc plastikowy występ dysku twardego.

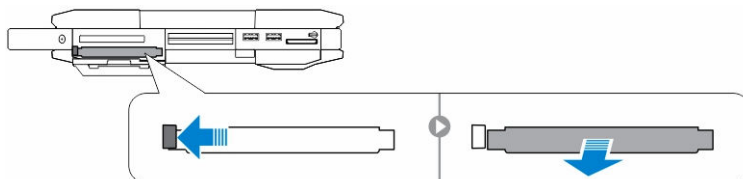

## Instalowanie dysku twardego

1. Wciśnij dysk twardy w jego gniazdo aż do zatrzaśnięcia na miejscu.
2. Mocno dociśnij drzwiczki do usłyszenia kliknięcia i zatrzaśnięcia zatrzasku.

## Serwisowanie komputera

Ta sekcja zawiera informacje na temat z podświetlanej klawiatury, trybu ukrycia, klawiszy funkcyjnych i konwertowania komputera do trybów notebooka i tabletu (jeśli dotyczy).

### Używanie klawiatury z podświetleniem

Seria Latitude Rugged jest wyposażona w podświetlaną klawiaturę, którą można dostosować. Dostępne są następujące kolory:

1. Biały
2. Czerwony
3. Świeci zielonym światłem
4. Niebieski

Można również skonfigurować w systemie dwa dodatkowe kolory niestandardowe, używając do tego celu konfiguracji systemu (BIOS).

### Włączanie i wyłączanie podświetlenia klawiatury lub regulowanie jasności

Aby włączyć/wyłączyć podświetlenie lub wyregulować jasność podświetlenia:

1. Aby przełączyć podświetlenie klawiatury, naciśnij klawisze Fn+F10 (użycie klawisza Fn nie jest wymagane, jeśli blokada klawisza funkcyjnego Fn jest włączona).
2. Pierwsze użycie powyższej kombinacji klawiszy spowoduje włączenie najniższego ustawienia podświetlenia.
3. Wielokrotne naciśnięcie kombinacji klawiszy cykli pozwala przejść do ustawienia 25%, 50%, 75% i 100%.
4. Naciskaj kombinację klawiszy, aby odpowiednio wyregulować jasność lub zupełnie wyłączyć podświetlenie klawiatury.

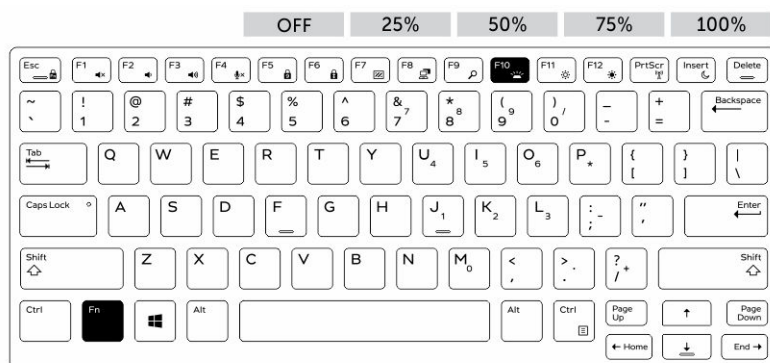

### Zmiana koloru podświetlenia klawiatury

Aby zmienić kolor podświetlenia klawiatury:

1. Naciśnij klawisze Fn+C, aby przejść przez dostępne kolory podświetlenia.

2. Domyślnie aktywny jest kolor biały, czerwony, zielony i niebieski. Do cyklu kolorów podświetlenia można również dodać dwa kolory niestandardowe przy użyciu konfiguracji systemu (BIOS).

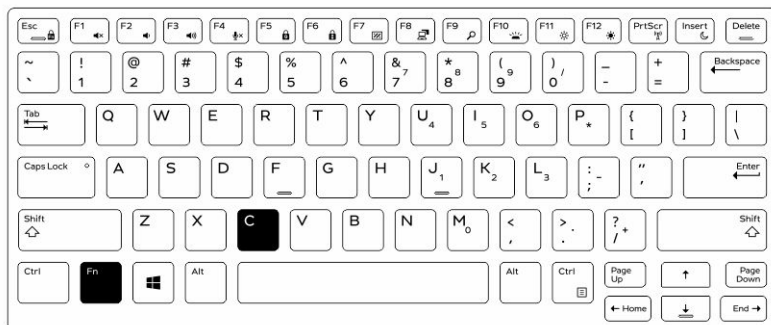

## Dostosowywanie podświetlanej klawiatury w konfiguracji systemu (BIOS)

1. Wyłącz komputer.
2. Włącz komputer i po wyświetleniu logo firmy Dell naciskaj klawisz F2, aby wyświetlić menu konfiguracji systemu (System Setup).
3. W menu **System Configuration (Konfiguracja systemu)** wybierz opcję **RGB Keyboard Backlight (Podświetlenie klawiatury RGB)**.  
Można tutaj włączyć/wyłączyć kolory standardowe (opcje White, Red, Green i Blue (biały, czerwony, zielony i niebieski)).
4. Aby ustawić niestandardową wartość RGB, użyj pól wprowadzania po prawej stronie ekranu.
5. Kliknij przycisk **Apply changes (Zastosuj zmiany)** i **Exit (Wyjdź)**, aby zamknąć konfigurację systemu (System Setup).

## Funkcje blokady klawisza funkcyjnego Fn

**UWAGA:** Klawiaturę wyposażono w możliwość blokady klawisza funkcyjnego Fn. Po aktywacji tej funkcji drugorzędowe funkcje górnego rzędu klawiszy stają się funkcjami domyślnymi i przestają wymagać używania klawisza Fn.

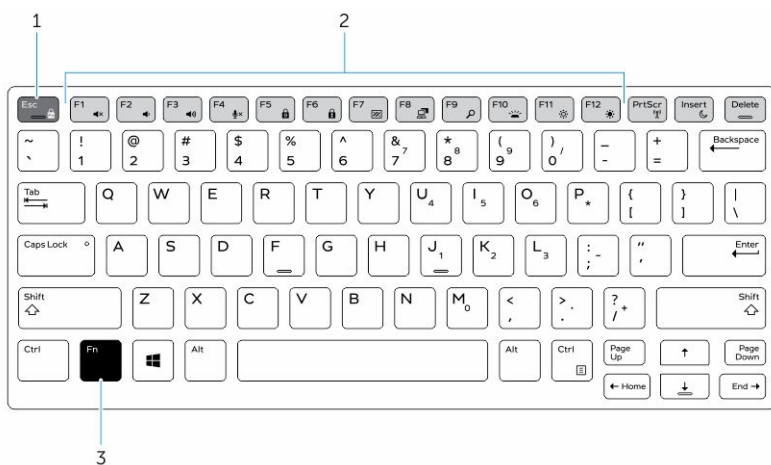

Rysunek 6. Opisy klawiszy Fn

1. Klawisz blokady klawisza Fn
2. Klawisze, których dotyczy blokada klawisza Fn
3. Klawisz Fn



6. Kliknij przycisk **Apply changes (Zastosuj zmiany)**, a następnie kliknij przycisk **Exit (Opuść)**.

## Włączanie i wyłączanie połączenia bezprzewodowego (Wi-Fi)

1. Aby włączyć sieć bezprzewodową, naciśnij klawisze Fn + PrtScr.
2. Aby wyłączyć sieć bezprzewodową, ponownie naciśnij klawisze Fn + PrtScr.

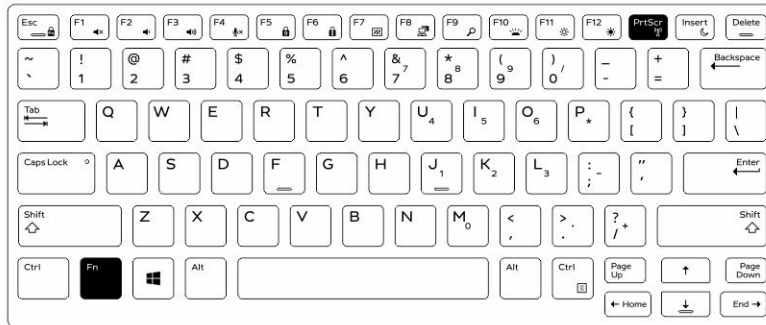

## Karty inteligentne

Występują dwa główne rodzaje kart inteligentnych/kart dostępu (CAC):

1. Zabudowane karty inteligentne — te karty zawierają obszar kontaktowy z wieloma płytkami połączeniowymi o połączonych stykach. Po wprowadzeniu w czytnik kart można odczytywać informacje z karty, jak i zapisywać je na niej



Kartę należy włożyć do czytnika kart inteligentnych stroną z płytką połączeniową o połączonych stykach skierowaną do góry i w stronę szczeliny czytnika kart. Wsunąć kartę w szczelinę aż do jej zupełnego osadzenia w obrębie złącza.

2. Bezstykowe karty inteligentne — takie karty nie wymagają fizycznego kontaktu z czytnikiem. Mikroukład komunikuje się z czytnikiem za pośrednictwem indukcyjnej technologii RFID.

Aby zakończyć transakcję, wystarczy umieścić kartę w pobliżu anteny lub czytnika.

## Dane techniczne

 **UWAGA:** Oferowane opcje mogą być różne w różnych krajach. Aby uzyskać więcej informacji o konfiguracji komputera:

- Windows 10: kliknij lub stuknij **Start**  → **Ustawienia** → **System** → **Informacje**.
- Na panelu funkcji w systemie Windows 8.1 lub Windows 8 kliknij lub stuknij kolejno opcje **Ustawienia** → **Zmień ustawienia komputera**. W oknie **Ustawienia komputera** wybierz opcję **Komputer i urządzenia** → **PC Info**.
- Windows 7: kliknij przycisk **Start** , kliknij prawym przyciskiem myszy pozycję **Mój komputer**, a następnie wybierz polecenie **Właściwości**.

## Informacje o systemie

Cecha	Specyfikacje
Przepustowość magistrali DRAM	64 bity
Pamięć Flash EPROM	SPI 128 Mbit/s
PCIe 3.0 bus	8,0 GHz

## Dane techniczne procesora

Cecha	Specyfikacje
Typy	Intel Core i3/i5/i7 series
Pamięć podręczna L3	Do 4 MB
Częstotliwość magistrali zewnętrznej	2133 MHz

## Dane techniczne: pamięć



Cecha	Specyfikacje
Gniazda modułów pamięci	Dwa gniazda SODIMM
Pojemność modułów pamięci	4 GB, 8 GB i 16 GB

## Cecha Specyfikacje

Typ pamięci	DDR4 SDRAM
Szybkość	2133 MHz
Minimalna pojemność pamięci	4 GB
Maksymalna pojemność pamięci	32 GB

## Dane techniczne akumulatora

### Cecha Specyfikacje

Typ	6-ogniowy lub 9-ogniowy „inteligentny” litowo-jonowy
Długość	80 mm (3,14 cala)
Wysokość	21 mm (0,82 cala)
Szerokość	166,9 mm (6,57 cala)
Masa	<ul style="list-style-type: none"><li>• 6-ogniowy: 365,5 g (0,80 funta)</li><li>• 9-ogniowy: 520 g (1,14 funta)</li></ul>
Napięcie	14,8 V DC
Okres eksploatacji	300 cykli rozładowania/ładowania
Zakres temperatur	
Podczas pracy	<ul style="list-style-type: none"><li>• Ładowanie: od 0°C do 60°C (32°F do 140°F)</li><li>• Rozładowywanie: od 0°C do 70°C (32°F do 158°F)</li></ul>
Przechowywanie	Od -51°C do 71°C (-60°F do 160°F)  <b>UWAGA:</b> Akumulator można bezpiecznie przechowywać w wymienionym zakresie temperatury przy 100% naładowaniu.  <b>UWAGA:</b> Akumulator można również przechowywać w zakresie temperatur od -20 °C do +60 °C, bez zmniejszenia jego wydajności.
Bateria pastylkowa	Litowa bateria pastylkowa 3 V CR2032

## Dane techniczne: dźwięk

Cecha	Specyfikacje
Typ	Czterokanałowy, High Definition Audio (dźwięk o wysokiej rozdzielczości)
Kontroler	Kodek HDA - ALC3235
Konwersja stereo	24-bitowa (analogowo-cyfrowa i cyfrowo-analogowa)
Interfejs (wewnętrzny)	HD Audio
Interfejs (zewnętrzny)	Gniazdo wejściowe mikrofonu, stereofoniczne gniazdo słuchawek/głośników zewnętrznych
Głośniki	Jeden głośnik monofoniczny
Wzmacniacz głośników wewnętrznych	2 W (RMS)
Regulacja głośności	Przyciski zwiększania/zmniejszania poziomu głośności

 **OSTRZEŻENIE:** Regulacja głośności jak również korektora w systemie operacyjnym i/lub oprogramowaniu korektora do ustawień innych niż te w położeniu środkowym może spowodować zwiększenie sygnału wyjściowego w słuchawkach i spowodować uszkodzenie lub utratę słuchu.

## Dane techniczne: grafika

Cecha	Specyfikacje
Typ	Zintegrowana na płycie systemowej
Sterownik (UMA) - Intel Core i3/i5/i7	Intel HD Graphics 520
Kontroler autonomiczny	Autonomiczna karta graficzna AMD Radeon R7 M360

## Dane techniczne: komunikacja

Cecha	Specyfikacje
Karta sieciowa	Ethernet 10/100/1000 Mb/s (RJ-45)
Komunikacja bezprzewodowa	<ul style="list-style-type: none"><li>WLAN wraz z Bluetooth 4.1 jest włączona</li><li>WWAN</li></ul>

## Dane techniczne: porty i złącza

Cecha	Specyfikacje
Audio	Jedno gniazdo mikrofonu/słuchawek stereofonicznych/głośników
Grafika	<ul style="list-style-type: none"><li>• jedno 19-stykowe złącze HDMI</li><li>• Jedno 15-stykowe złącze VGA</li></ul>
Karta sieciowa	Dwa złącza RJ45
Port szeregowy	Dwa stykowe porty szeregowy DB9
Złącze dokowania	Jedno
Porty USB	<ul style="list-style-type: none"><li>• Jedno 4-stykowy port zgodny ze standardem USB 2.0</li><li>• Jeden 9-stykowy port zgodny ze standardem USB-3.0, z technologią PowerShare</li><li>• dwa 9-stykowe porty USB 3.0</li></ul>
gniazdo kart SIM	Jedno gniazdo kart micro-SIM z funkcją zabezpieczającą

## Dane techniczne: wyświetlacz

Cecha	Specyfikacje
Typ	wyświetlacz WLED
Rozmiar	14,0"
Wysokość	190 mm (7,48 cala)
Szerokość	323,5 mm, 12,59 cala
Przekątna	375,2 mm (14,77 cala)
Obszar aktywny (X/Y)	309,40 mm x 173,95 mm
Maksymalna rozdzielczość	1366 x 768 pikseli
Częstotliwość odświeżania	60 Hz
Kąt rozwarcia	Od 0° (zamknięty) do 180°
Maksymalny kąt widzenia (poziomo)	+/- 70° w rozdzielczości HD
Maksymalny kąt widzenia (w pionie)	+/- 70° w rozdzielczości HD
Rozstaw pikseli	0,1875 mm

## Dane techniczne tabliczki dotykowej

Cecha	Specyfikacje
-------	--------------

Obszar aktywny:

Oś X	99,50 mm
------	----------

Oś Y	53,00 mm
------	----------

## Dane techniczne klawiatury

Cecha	Specyfikacje
-------	--------------

Liczba klawiszy

- 83 klawisze: angielski amerykański, tajski, francuski-kanadyjski, koreański, rosyjski, hebrajski, angielski-międzynarodowy
- 84 klawisze: angielski (UK), francuski kanadyjski Quebec, niemiecki, francuski, hiszpańskim (Ameryka Łacińska), skandynawski, arabski, kanadyjski dwujęzyczny
- 85 klawiszy: portugalski (Brazylia)
- 87 klawiszy: japoński

Układ	QWERTY/AZERTY/Kanji
-------	---------------------

## Dane techniczne karty

Cecha	Specyfikacje
-------	--------------

Typ	65 W i 90 W
-----	-------------

Napięcie wejściowe	Prąd zmienny 100–240 V
--------------------	------------------------

Prąd wejściowy	<ul style="list-style-type: none"><li>• 65 W — 1,7 A</li><li>• 90 W — 1,5 A</li></ul>
----------------	---

Częstotliwość wejściowa	50–60 Hz
-------------------------	----------

Prąd wyjściowy	<ul style="list-style-type: none"><li>• 65 - 3,34 A</li><li>• 90 - 4,62 A</li></ul>
----------------	---

Znamionowe napięcie wyjściowe	Prąd stały 19,5 V
-------------------------------	-------------------

Zakres temperatury (podczas pracy)	0°C do 40°C (32°F do 104°F)
------------------------------------	-----------------------------

Zakres temperatury (przechowywanie)	-40°C do 70°C (-40°F do 158°F)
-------------------------------------	--------------------------------

## Dane dotyczące wymiarów fizycznych

Cecha	Specyfikacje
Wysokość	44,4 mm (1,75 cala)
Szerokość	243 mm (9,56 cala)
Długość	347 mm (13.66 cala)
Waga (przy minimalnej konfiguracji)	6,55 cala funta (2,95 kg)

## Parametry środowiska

Cecha	Dane techniczne
Temperatura pracy	-29°C do 60°C (-20°F do 140°F)
Temperatura przechowywania	Od -51°C do 71°C (-60°F do 160°F)
Wilgotność względna (maksymalna) - praca	10% do 90% (bez kondensacji)
Wilgotność względna (maksymalna) - przechowywanie	0% do 95% (bez kondensacji)
Wysokość nad poziomem morza (maksymalna) - praca	-15.24 m do 4572 m (-50 ft do 15000 ft)
Wysokość nad poziomem morza (maksymalna) - przechowywanie	-15,24 do 9 144 m (-50 do 30 000 stóp)
Poziom zanieczyszczeń w powietrzu	G1 wg normy ISA-71.04-1985

## Kontakt z firmą Dell

 **UWAGA:** W przypadku braku aktywnego połączenia z Internetem informacje kontaktowe można znaleźć na fakturze, w dokumencie dostawy, na rachunku lub w katalogu produktów firmy Dell.

Firma Dell oferuje kilka różnych form obsługi technicznej i serwisu, online oraz telefonicznych. Ich dostępność różni się w zależności od produktu i kraju, a niektóre z nich mogą być niedostępne w regionie użytkownika. Aby skontaktować się z działem sprzedaży, pomocy technicznej lub obsługi klienta firmy Dell:

1. Przejdź do strony internetowej **Dell.com/support**.
2. Wybierz kategorię pomocy technicznej.
3. Wybierz swój kraj lub region na liście rozwijanej **Choose a Country/Region (Wybór kraju/regionu)** u dołu strony.
4. Wybierz odpowiednie łącze do działu obsługi lub pomocy technicznej w zależności od potrzeb.