

# Dell Latitude 14 Rugged – 5414

## Handleiding Aan de slag

Regelgevingsmodel: P46G  
Regelgevingstype: P46G002



# Opmerkingen, voorzorgsmaatregelen, en waarschuwingen



**OPMERKING:** Een OPMERKING duidt belangrijke informatie aan voor een beter gebruik van de computer.



**WAARSCHUWING:** EEN WAARSCHUWING duidt potentiële schade aan hardware of potentieel gegevensverlies aan en vertelt u hoe het probleem kan worden vermeden.



**GEVAAR:** Een GEVAAR-KENNISGEVING duidt op een risico op schade aan eigendommen, lichamelijk letsel of overlijden.

© 2016 Dell Inc. Alle rechten voorbehouden. Dit product wordt beschermd door wetgeving op het gebied van auteursrecht en intellectueel eigendom binnen en buiten de VS. Dell en het Dell logo zijn merken van Dell Inc. in de Verenigde Staten en/of andere rechtsgebieden. Alle overige merken en namen in dit documenten kunnen merken zijn van hun respectieve bedrijven.

2016 - 06

Ver. A01

# Inhoudsopgave

<b>1 Informatie en bronnen vinden.....</b>	<b>5</b>
<b>2 Systemoverzicht.....</b>	<b>6</b>
<b>3 Snelle installatie.....</b>	<b>9</b>
<b>4 Onderdelen verwijderen en plaatsen.....</b>	<b>11</b>
De klepjes van het compartiment van de harde schijf openen.....	11
De klepjes van het compartiment van de harde schijf sluiten.....	11
De batterij verwijderen.....	11
De batterij plaatsen.....	12
De harde schijf verwijderen.....	12
De harde schijf installeren.....	12
<b>5 Aan de computer werken.....</b>	<b>13</b>
Het toetsenbord met achtergrondverlichting gebruiken.....	13
De toetsenbordverlichting in- en uitschakelen of de helderheid aanpassen.....	13
De kleur van de toetsenbordverlichting wijzigen.....	14
De kleur van de toetsenbordverlichting in de systeemconfiguratie (BIOS) wijzigen.....	14
Functies van de functietoets (Fn)-vergrendeling.....	14
De functie (Fn)-vergrendeling inschakelen .....	15
Stealth-modus.....	15
De Stealth-modus activeren/deactiveren.....	15
De Stealth-modus uitschakelen in de systeemconfiguratie (BIOS).....	16
De draadloze Wi-Fi-functie in- en uitschakelen.....	16
<b>6 Smart cards.....</b>	<b>17</b>
<b>7 Technische specificaties.....</b>	<b>18</b>
Systeeminformatiespecificaties.....	18
Processorspecificaties.....	18
Geheugenspecificaties.....	18
Batterijspecificaties.....	19
Audiospecificaties.....	19
Videospecificaties.....	20
Communicatiespecificaties.....	20
Poort- en connectorspecificaties.....	20
Beeldschermspecificaties.....	21

Touchpadspecificaties.....	21
Toetsenboardspecificaties.....	22
Adapterspecificaties.....	22
Specificaties fysieke afmetingen.....	22
Omgevingspecificaties.....	23

**8 Contact opnemen met Dell..... 24**

## Informatie en bronnen vinden

Raadpleeg de documentatie over veiligheid en regelgeving die bij uw computer is meegeleverd en de website over wet- en regelgeving op [Dell.com/regulatory\\_compliance](https://www.dell.com/regulatory_compliance) voor meer informatie over:

- Beste veiligheidsmaatregelen
- Certificering
- Ergonomie

Zie [Dell.com](https://www.dell.com) voor extra informatie over:

- Garantie
- Algemene voorwaarden (alleen V.S.)
- Gebruiksrechtovereenkomst

Meer informatie over uw product staat op [Dell.com/support/manuals](https://www.dell.com/support/manuals).

# Systemoverzicht

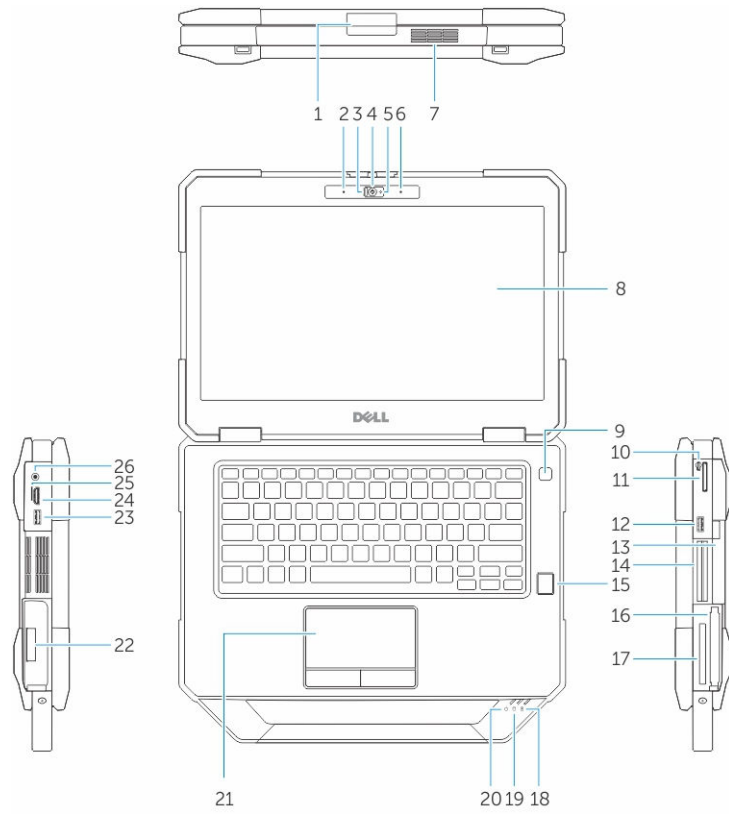

Afbeelding 1. Systemoverzicht

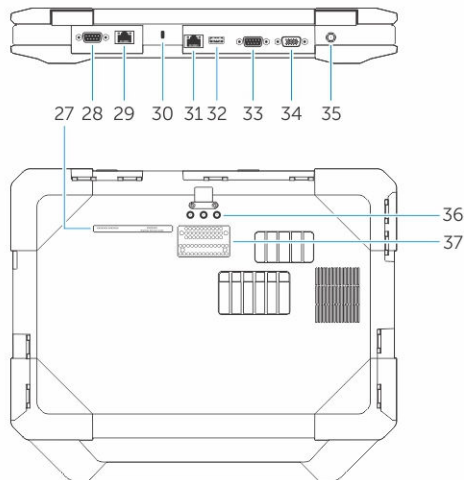

- |   |   |
|---|---|
| 1. beeldschermvergrendeling                                       | 2. microfoon  |
| 3. Privacyscherm (optioneel)                                      | 4. camera (optioneel)   |
| 5. statuslampje voor camera (optioneel)                           | 6. microfoon  |
| 7. QuadCool-warmtebeheer  | 8. beeldscherm/aanraakscherm voor buiten (optioneel)                          |
| 9. aan-uitknop  | 10. stylus  |
| 11. SD-kaartlezer   | 12. USB 3.0-poort   |
| 13. Optisch station (optioneel)/hot-swap brugbatterij (optioneel) | 14. smartcardlezer (optioneel)  |
| 15. vingerafdrukkelezer (optioneel)                               | 16. harde schijf  |
| 17. PCMCIA/ExpressCard-lezer (optioneel)                          | 18. statuslampje batterij   |
| 19. statuslampje vaste schijf                                     | 20. statuslampje voeding  |
| 21. touchpad  | 22. batterij  |
| 23. USB 3.0-poort met PowerShare                                  | 24. HDMI-poort  |
| 25. simkaartsleuf   | 26. audiopoort  |
| 27. servicetaglabel   | 28. secundaire seriële poort (optioneel)/ Fischer netadapterpoort (optioneel) |
| 29. secundaire netwerkpoort (optioneel)                           | 30. sleuf voor de beveiligingskabel   |
| 31. netwerkpoort  | 32. USB 2.0-poort   |
| 33. Seriële poort   | 34. VGA-poort   |
| 35. netadapterpoort   | 36. Radiofrequentie pass-throughconnector                                     |
| 37. dockingstationconnector                                       |   |

**⚠ WAARSCHUWING: EXPLOSIEGEVAAR: externe verbindingen (netadapterpoort, HDMI-poort, USB-poorten, RJ45-poort, seriële poorten, audiopoort, sleuf voor Smart Card Reader, sleuf voor SD-kaartlezer, sleuf voor Express Card Reader, sleuf voor pc-kaartlezer, simkaartsleuf) mogen niet worden gebruikt in een gevaarlijke locatie.**



**GEVAAR:** Blokkeer de luchtopeningen niet, duw er geen voorwerpen in en zorg ervoor dat er geen stof in komt. Zet uw Dell-computer niet in een omgeving waar weinig ventilatie beschikbaar is terwijl deze aan staat, zoals een gesloten koffer. Als u dat toch doet, loopt u een brand- of beschadigingsrisico van de computer. De ventilator wordt automatisch geactiveerd wanneer de computer heet wordt. Ventilatorgeruis is normaal en duidt niet op een probleem met de ventilator of de computer.

## Snelle installatie

-  **GEVAAR:** Lees de veiligheidsinformatie die bij uw computer wordt geleverd, voordat u de procedures in deze sectie uitvoert. Zie [Dell.com/regulatory\\_compliance](http://Dell.com/regulatory_compliance) voor meer informatie over beste praktijken.
-  **GEVAAR:** De netadapter is geschikt voor stopcontacten wereldwijd. Stroomaansluitingen en stekkerblokken kunnen echter per land verschillen. Wanneer een niet-compatibele kabel wordt gebruikt of de kabel verkeerd in het stekkerblok of stopcontact wordt gestoken, dan kan dit brand of beschadiging van de apparatuur tot gevolg hebben.
-  **WAARSCHUWING:** Wanneer u de kabel van de netadapter uit de computer verwijdert, pakt u de connector vast, niet de kabel zelf, en trekt u stevig maar voorzichtig om beschadiging van de kabel te vermijden. Wanneer u de kabel van de netadapter oprolt, moet u de hoek van de connector van de netadapter volgen om beschadiging van de kabel te vermijden.
-  **OPMERKING:** Sommige apparaten zijn mogelijk niet inbegrepen als u deze niet hebt besteld.

1. Sluit de netadapter aan op de stekkerhouder van de computer en de steek de stroomstekker in het stopcontact.

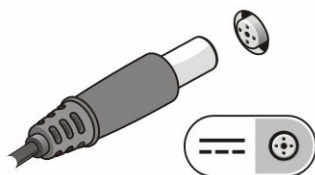

Afbeelding 2. Netadapter

2. Sluit de netwerkkabel aan (optioneel).

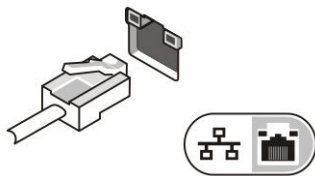

Afbeelding 3. Netwerkaansluiting

3. Sluit USB-apparaten aan, zoals een muis of toetsenbord (optioneel).

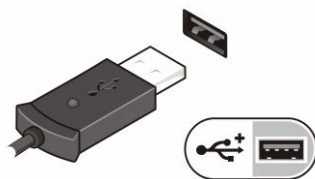

Afbeelding 4. USB-aansluiting

4. Om de computer in te schakelen, opent u het computerscherm en drukt u op de aan-uitknop.



**Afbeelding 5. Aan-/uitknop**

-  **OPMERKING:** Het wordt aanbevolen om uw computer ten minste een keer aan en uit te zetten voordat u een kaart gaat installeren of de computer op een dockingstation aansluit of een ander extern apparaat zoals een printer.

## Onderdelen verwijderen en plaatsen

Deze paragraaf beschrijft gedetailleerd hoe de onderdelen moeten worden verwijderd uit, of worden geïnstalleerd in uw computer.

### De klepjes van het compartiment van de harde schijf openen

Er zijn zes vergrendelklepjes. Raadpleeg het [systeemoverzicht](#) om de locatie van de klepjes van het stationscompartiment te zien.

1. Druk de vergrendelknop omlaag.
2. Trek het klepje open, bij de computer vandaan.

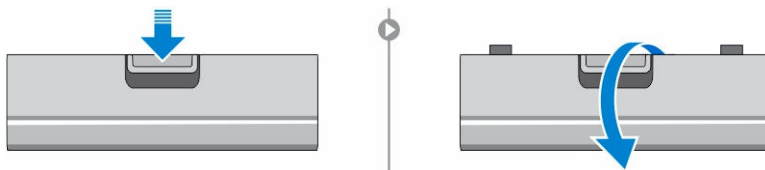

### De klepjes van het compartiment van de harde schijf sluiten

Volg de onderstaande stappen om de vergrendelklepjes te sluiten:

1. Draai het klepje weer naar de computer toe.
2. Druk op het klepje totdat deze vastklikt en de vergrendeling wordt geactiveerd.

### De batterij verwijderen

**⚠ GEVAAR: Wanneer u een batterij gebruikt die niet geschikt is, kunt u het risico op brand of explosie vergroten. Vervang de batterij alleen door een compatibele batterij van Dell: deze is speciaal ontwikkeld voor uw computer van Dell. Gebruik geen batterij uit een andere computer.**

**⚠ GEVAAR: Voordat u de batterij verwijdert of terugplaatst:**

1. Zet de computer uit.
2. Trek de AC-adapter uit het stopcontact en de computer.
3. Trek de modemstekker uit de stekkerhouder in de wand en de computer.
4. Verwijder alle overige externe kabels uit de computer.

**⚠ GEVAAR: Niet bedoeld voor gebruik in gevaarlijke omgevingen. Raadpleeg de installatie-instructies.**

 **OPMERKING:** De batterij bevindt zich onder de vergrendelklepjes.

1. Druk de vergrendelknop omlaag.
2. Trek het klepje open om de accuhouder te openen.

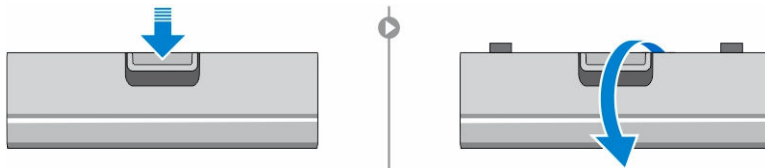

3. Verwijder de accu als volgt:
  - a. Houd de ontgrendelingsknop van de batterij rechts ingedrukt en trek aan het plastic batterijlipje.

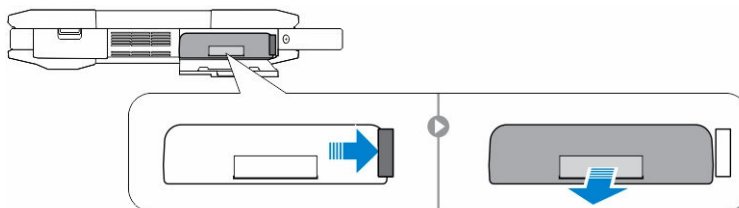

## De batterij plaatsen

1. Schuif de batterij in de houder totdat deze op zijn plaats klikt.
2. Druk het klepje stevig aan totdat deze vastklikt en de vergrendeling wordt geactiveerd.

## De harde schijf verwijderen

1. Druk de vergrendelknop omlaag.
2. Trek het klepje open om de ruimte voor de harde schijf te openen.
3. Ga als volgt te werk om de harde schijf te verwijderen:
  - a. Houd de ontgrendelingsknop rechts ingedrukt en trek aan het plastic lipje.

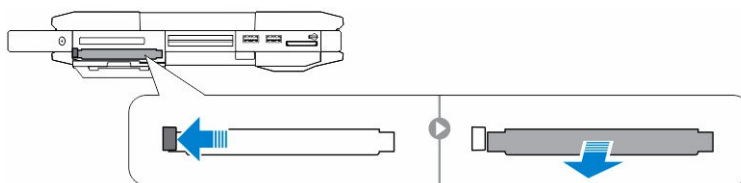

## De harde schijf installeren

1. Duw de harde schijf in de daarvoor bestemde ruimte totdat ze op zijn plaats zit.
2. Druk het klepje stevig aan totdat deze vastklikt en de vergrendeling wordt geactiveerd.

## Aan de computer werken

Dit gedeelte bevat informatie over het toetsenbord met achtergrondverlichting, de stealth-modus, de functietoetsen en het eventueel converteren van uw computer naar notebook en tablet-modi.

### Het toetsenbord met achtergrondverlichting gebruiken

De uiterst robuuste Latitude-laptops worden geleverd met een toetsenbord met aanpasbare verlichting. Standaard zijn de volgende kleuren ingeschakeld:

1. Wit
2. Rood
3. Groen
4. Blauw

Eventueel kunt u via de systeemconfiguratie (BIOS) twee extra kleuren configureren.

### De toetsenbordverlichting in- en uitschakelen of de helderheid aanpassen

Schakel de achtergrondverlichting aan/uit of pas de helderheidsinstellingen van de achtergrondverlichting aan:

1. Druk op Fn+F10 (de toets Fn is niet nodig als functietoets Fn Lock is ingeschakeld) als u de toetsenbordverlichtingschakelaar wilt initialiseren,.
2. Wanneer u de voorafgaande toetsencombinatie voor de eerste keer indrukt, wordt de toetsenbordverlichting maximaal gedimd.
3. Door herhaald indrukken van de toetscombinaties wordt de helderheid aangepast tot 25 procent, 50 procent, 75 procent en 100 procent.
4. Druk meerdere keren op de toetsen om de helderheid aan te passen of om de toetsenbordverlichting uit te schakelen.

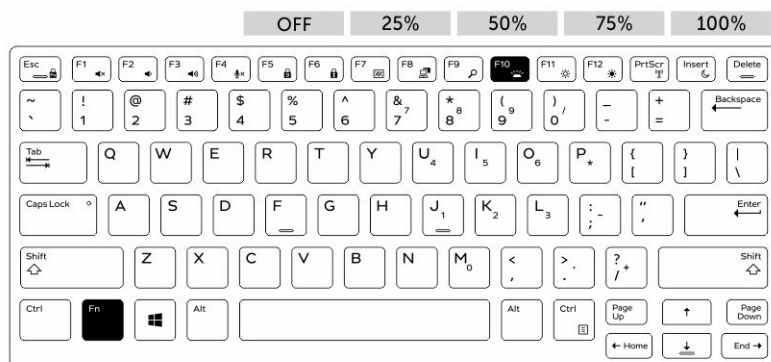

## De kleur van de toetsenbordverlichting wijzigen

Ga als volgt te werk om de kleur van de toetsenbordverlichting te wijzigen:

1. Druk op de toetsencombinatie Fn+C om de beschikbare achtergrondkleuren te doorlopen.
2. Standaard zijn de kleuren wit, rood, groen en blauw actief. U kunt via de systeemconfiguratie (BIOS) nog twee extra kleuren toevoegen.

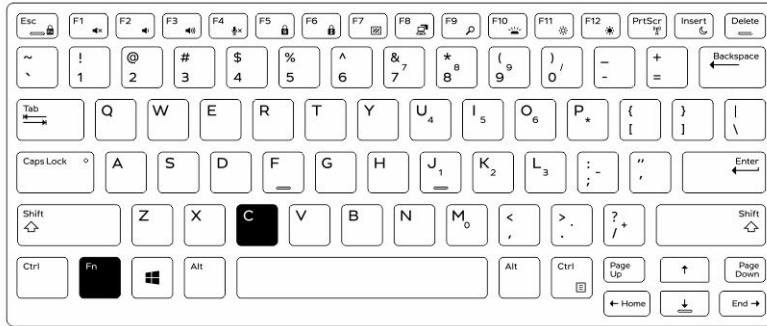

## De kleur van de toetsenbordverlichting in de systeemconfiguratie (BIOS) wijzigen

1. Zet de computer uit.
2. Start de computer opnieuw op. Druk na het verschijnen van het Dell-log herhaaldelijk op de toets F2 om het menu System Setup (Systeemconfiguratie) te openen.
3. Selecteer in het menu **Systeemconfiguratie RGB-toetsenbordverlichting**.  
U kunt de standaardkleuren wit, rood, groen en blauw in- en uitschakelen.
4. Voer in de velden rechts in het scherm een aangepaste RGB-waarde in.
5. Klik op **Apply changes (Wijzigingen toepassen)** om de wijzigingen toe te passen en klik daarna op **Exit (Afsluiten)** om de systeemconfiguratie af te sluiten.

## Functies van de functietoets (Fn)-vergrendeling

-  **OPMERKING:** Op het toetsenbord kunnen functietoetsen Fn worden vergrendeld. Wanneer de vergrendeling actief is, kunt u de secundaire functies op de bovenste rij toetsen gebruiken zonder de Fn-toets in te drukken.

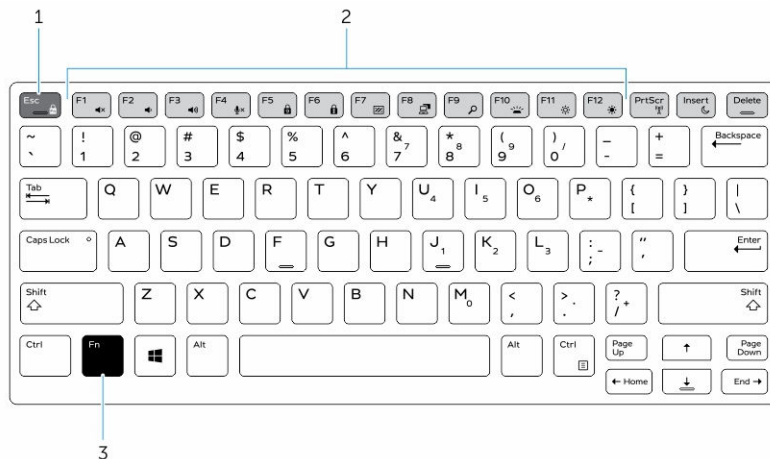

**Afbeelding 6. De Fn-toetsen**

1. Fn-vergrendeltoets
2. Betrokken Fn-toetsen
3. Fn-toets

**OPMERKING:** De Fn-vergrendeling is alleen van toepassing op de bovenstaande toetsen (F1 t/m F12). Wanneer de toetsvergrendeling is ingeschakeld, hoeft u de Fn-toets niet in te drukken om de secundaire functies te gebruiken.

## De functie (Fn)-vergrendeling inschakelen

1. Druk op de toetsencombinatie Fn+Esc.
  - OPMERKING:** Andere secundaire functietoetsen op de bovenste rij worden niet beïnvloed en vereisen het gebruik van de toets Fn.
2. Druk nogmaals op de toetsencombinatie Fn+Esc om de functievergrendeling te deactiveren. De functietoetsen keren terug naar de standaardfuncties.

## Stealth-modus

De uiterst robuuste Latitude-producten worden geleverd met een Stealth-modus. In deze modus kunt u het beeldscherm, alle LED-lampjes, de ingebouwde luidsprekers, de ventilator en alle draadloze radiosystemen met één toetsencombinatie uitschakelen.

**OPMERKING:** Deze modus is handig wanneer u geheime taken moet uitvoeren. Wanneer de Stealth-modus is ingeschakeld, blijft de computer gewoon werken, maar zijn de verlichting en het geluid uitgeschakeld.

## De Stealth-modus activeren/deactiveren

1. Druk op de toetsencombinatie Fn+F7 (Fn-toets niet nodig als Fn Lock is ingeschakeld) om de stealth-modus te activeren.

 **OPMERKING:** Stealth-modus is een secundaire functie van de toets F7. U kunt de toets ook gebruiken om andere functies uit te voeren. In dat geval dient u de toets Fn niet in te drukken.

2. Wanneer u de Stealth-modus activeert, wordt het licht en geluid helemaal uitgeschakeld.
3. Druk nogmaals op de toetsencombinatie Fn + F7 om de Stealth-modus te deactiveren.

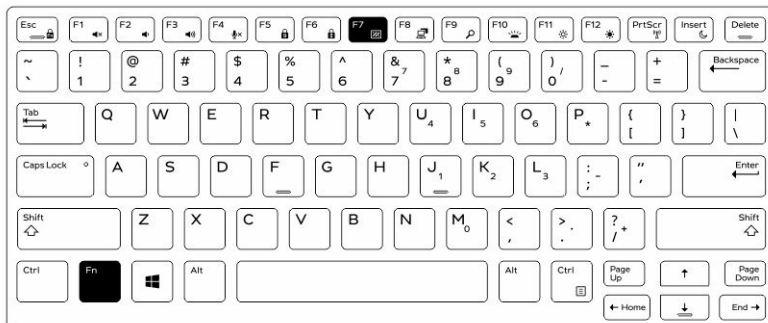

## De Stealth-modus uitschakelen in de systeemconfiguratie (BIOS)

1. Schakel de computer uit.
2. Start de computer opnieuw op. Druk na het verschijnen van het Dell-logo herhaaldelijk op **F2** om het menu System Setup (Systeemconfiguratie) te openen.
3. Vouw het menu uit en open het menu **System Configuration (Systeemconfiguratie)**.
4. Selecteer **Stealth Mode Control (Stealth-modus regelen)**.

 **OPMERKING:** Stealth-modus is standaard ingeschakeld.

5. Om de stealth-modus uit te schakelen, deselecteert u de optie **Enable Stealth-mode (Stealth-modus inschakelen)**.
6. Klik op **Wijzigingen toepassen** en klik op **Afsluiten**.

## De draadloze Wi-Fi-functie in- en uitschakelen

1. Druk op Fn + PrtScr om draadloos netwerkgebruik in te schakelen.
2. Druk nogmaals op Fn + PrtScr om het draadloze netwerkgebruik uit te schakelen.

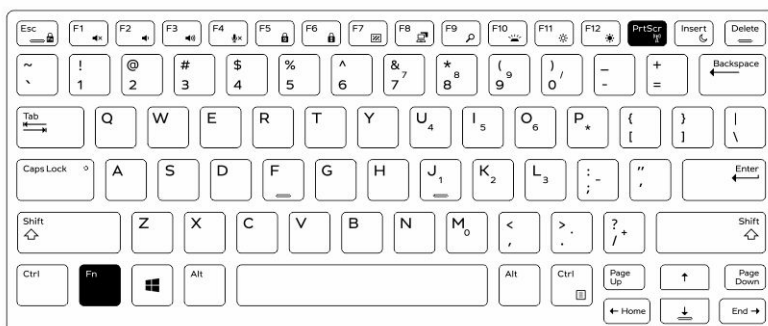

## Smart cards

Er zijn twee soorten Smart cards of Common Access Cards (CAC):

1. Ingebouwde smart cards: deze kaarten hebben een gedeelte met vele vergulde contactpunten. Wanneer u deze kaarten in een kaartlezer plaatst, kunt u informatie uitlezen en wegschrijven.

Plaats de kaart in de smart card-sleuf. Zorg dat het vergulde gedeelte omhoog en in de richting van de sleuf wijst. Schuif de kaart in de sleuf tot goed zit.

2. Contactloze Smart cards — Deze kaarten hoeven geen fysiek contact te maken met de kaartlezer. De chip communiceert via RFID-inductietechnologie met de kaartlezer.

Om een transactie te voltooien, moeten deze smart cards zich wel in de nabijheid van de antenne van een kaartlezer bevinden.

## Technische specificaties

 **OPMERKING:** Het aanbod kan per regio verschillen. Voor meer informatie over de configuratie van uw computer in:

- Windows 10: klik of tik op **Start**  → **Instellingen** → **Systeem** → **Over**.
- Windows 8.1 en Windows 8: klik of tik in de zijbalk op **Instellingen** → **Pc-instellingen wijzigen**. Selecteer in het venster **Pc-instellingen Pc en apparaten** → **Pc-informatie**.
- Windows 7: klik op **Start** , klik met de rechtermuisknop op **Deze computer** en selecteer **Eigenschappen**.

### Systeeminformatiespecificaties

Functie	Specificatie
DRAM busbreedte	64-bits
Flash EPROM	SPI 128 Mbits
PCIe 3.0-bus	8,0 GHz

### Processorspecificaties



Functie	Specificatie
Types	Intel Core i3/i5/i7 serie
L3 cache	maximaal 4 MB
Externe busfrequentie	2,133 MHz

### Geheugenspecificaties

Functie	Specificatie
Geheugenconnect or	Twee SODIMM-sleuven
Geheugencapaciteit	4 GB, 8 GB en 16 GB
Type geheugen	DDR4 SDRAM

Functie	Specificatie
Snelheid	2,133 MHz
Minimumgeheugen	4 GB
Maximumgeheugen	32 GB

## Batterijspecificaties

Functie	Specificatie
Type	6-cels of 9-cels lithium-ion
Diepte	80 mm (3,14 inch)
Hoogte	21 mm (0,82 inch)
Breedte	166,9 mm (6,57 inch)
Gewicht	<ul style="list-style-type: none"> <li>6-cels: 365,5 g (0,80 lb)</li> <li>9-cels: 520 g (1,14 lb)</li> </ul>
Spanning	14,8 V DC
Levensduur	300 ontlad-/laadcycli
Temperatuurbereik	
Operationeel	<ul style="list-style-type: none"> <li>Opladen: 0°C tot 60°C (32°F tot 140°F)</li> <li>Ontladen: 0°C tot 70°C (32°F tot 158°F)</li> </ul>
Uitgeschakeld	-51°C tot 71°C (-60°F tot 160°F)
	 <b>OPMERKING:</b> De accu is geschikt voor de bovenstaande opslagtemperaturen bij een oplaadstatus van 100%.
	 <b>OPMERKING:</b> De accu is bovendien geschikt voor opslagtemperaturen van -20°C tot +60°C zonder verminderde prestaties.
Knoopbatterij	CR2032-lithiumknoopbatterij van 3 V

## Audiospecificaties

Functie	Specificatie
Type	High Definition Audio via 4 kanalen

Functie	Specificatie
Controller	HDA-codec - ALC3235
Stereoconversie	24-bits (analoog-naar-digitaal en digitaal-naar-analoog)
Interface (intern)	HD audio
Interface (extern)	microfoon-in/stereo hoofdtelefoon/aansluiting externe luidsprekers
Luidsprekers	één monoluidspreker
interne luidsprekerversterker	2 W (RMS)
Geluidsregelaars	Knoppen volume omhoog/volume omlaag

**△ WAARSCHUWING:** Afstelling van de volumeregeling, zoals de equalizer in het besturingssysteem en/of de equalizersoftware, naar andere instellingen dan de middenpositie kan de uitvoerspanning van de oortjes en/of de hoofdtelefoons en gehoorbeschadiging of doofheid veroorzaken.

## Videospecificaties

Functie	Specificatie
Type	geïntegreerd in moederbord
Controller (UMA) - Intel Core i3/i5/i7	Intel HD Graphics 520
Los	AMD Radeon R7 M360 losse grafische kaart

## Communicatiespecificaties

Functie	Specificatie
Netwerkadapter	10/100/1000 Mb/s Ethernet (RJ-45)
Draadloos	<ul style="list-style-type: none"> <li>• WLAN met Bluetooth 4.1 ingeschakeld</li> <li>• WWAN</li> </ul>

## Poort- en connectorspecificaties

Functie	Specificatie
Audio	één connector voor microfoon/stereohoofdtelefoon/luidsprekers
Video	<ul style="list-style-type: none"> <li>• één HDMI-aansluiting met 19 pinnen</li> <li>• één VGA-aansluiting met 15 pinnen</li> </ul>

Functie	Specificatie
Netwerkadapter	twee RJ45-connectoren
Seriële poort	Twee seriële poorten met DB9-pin
Dockingpoort	één
USB-poorten	<ul style="list-style-type: none"> <li>• één 4-pins, USB 2.0-compatibele poort</li> <li>• één 9-pins, USB 3.0-compatibele poort met PowerShare</li> <li>• twee 9-pins, USB 3.0-compatibele poorten</li> </ul>
simkaartsleuf	één microsimsleuf met beveiligingsfunctie

## Beeldschermspecificaties

Functie	Specificatie
Type	WLED-beeldscherm
Grootte	14,0 inch
Hoogte	190,00 mm (7,48 inches)
Breedte	323,5 mm (12,59 inches)
Diagonaal	375,2 mm (14,77 inches)
Actieve gedeelte (X/Y)	309,40 mm x 173,95 mm
Maximale resolutie	1366 x 768 pixels
Vernieuwingsnelheid	60 Hz
Werkingshoek	0° (gesloten) tot 180°
Maximale kijkhoeken (horizontaal)	+/- 70° minimum voor HD
Maximale kijkhoeken (verticaal)	+/- 70° minimum voor HD
Pixelpitch	0,1875 mm

## Touchpadspecificaties

Functie	Specificatie
Actieve gedeelte:	
X-as	99,50 mm

Functie	Specificatie
Y-as	53,00 mm

## Toetsenbordspecificaties

Functie	Specificatie
Aantal toetsen	<ul style="list-style-type: none"> <li>• 83 toetsen: Amerikaans Engels, Thai, Frans (Canada), Koreaans, Russisch, Hebreeuws, Engels (Internationaal)</li> <li>• 84 toetsen: VK Engels, Frans (Canada Quebec), Duits, Frans, Spaans (Latijns Amerika), Scandinavisch, Arabisch, Canada tweetalig</li> <li>• 85 toetsen: Braziliaans Portugees</li> <li>• 87 toetsen: Japans</li> </ul>
Opmaak	QWERTY/AZERTY/Kanji

## Adapterspecificaties

Functie	Specificatie
Type	65 W en 90 W
Ingangsspanning	100–240 V AC
Ingangsstroom (maximum)	<ul style="list-style-type: none"> <li>• 65 W – 1,7 A</li> <li>• 90 W – 1,5 A</li> </ul>
Ingangsfrequentie	50–60 Hz
Uitgangsstroom	<ul style="list-style-type: none"> <li>• 65 W – 3,34 A</li> <li>• 90 W – 4,62 A</li> </ul>
Nominale uitgangsspanning	19,5 V DC
Temperatuurbereik (ingeschakeld)	0°C tot 40°C (32°F tot 104°F)
Temperatuurbereik (uitgeschakeld)	-40°C tot 70°C (-40°F tot 158°F)

## Specificaties fysieke afmetingen

Functie	Specificatie
Hoogte	44,4 mm (1,75 inch)
Breedte	243 mm (9,56 inches)

<b>Functie</b>	<b>Specificatie</b>
Lengte	347 mm (13,66 inches)
Gewicht (minimum config)	6,55 kg (2,95 lbs)

## Omgevingsspecificaties

<b>Functie</b>	<b>Specificaties</b>
Temperatuur - ingeschakeld	-29 °C tot 60 °C (-20 °F tot 140 °F)
Temperatuur - opslag	-51°C tot 71°C (-60°F tot 160°F)
Relatieve luchtvochtigheid (maximum) - ingeschakeld	10% tot 90% (niet-condenserend)
Relatieve luchtvochtigheid (maximum) - opslag	0% tot 95% (niet-condenserend)
Hoogte (maximum) - ingeschakeld	-15,24 m tot 4572 (-50 ft tot 15.000 ft)
Hoogte (maximum) - uitgeschakeld	-15,24 m tot 9144 m (-50 ft tot 30.000 ft)
Mate van luchtvervuiling	G1 zoals gedefinieerd door ISA-71.04-1985

## Contact opnemen met Dell

 **OPMERKING:** Als u geen actieve internetverbinding hebt, kunt u de contactgegevens vinden op de factuur, de pakbon of in de productcatalogus van Dell.

Dell biedt diverse online en telefonische ondersteunings- en servicemogelijkheden. De beschikbaarheid verschilt per land en product en sommige services zijn mogelijk niet beschikbaar in uw regio. Wanneer u met Dell contact wilt opnemen voor vragen over de verkoop, technische ondersteuning of de klantenservice:

1. Ga naar **Dell.com/support**.
2. Selecteer uw ondersteuningscategorie.
3. Zoek naar uw land of regio in het vervolgkeuzemenu **Choose a Country/Region (Kies een land/regio)** onderaan de pagina.
4. Selecteer de gewenste service- of ondersteuningslink.