



# Dell Latitude 14 Rugged – 5414

## 『はじめに』

規制モデル: P46G  
規制タイプ: P46G002



# メモ、注意、警告

-  **メモ:** メモでは、コンピュータを使いやすくするための重要な情報を説明しています。
-  **注意:** 注意では、ハードウェアの損傷やデータの損失の可能性を示し、その問題を回避するための方法を説明しています。
-  **警告:** 警告では、物的損害、けが、または死亡の原因となる可能性があることを示しています。

© 2016 Dell Inc. 無断転載を禁じます。この製品は、米国および国際著作権法、ならびに米国および国際知的財産法で保護されています。Dell、および Dell のロゴは、米国および/またはその他管轄区域における Dell Inc. の商標です。本書で使用されているその他すべての商標および名称は、各社の商標である場合があります。

2016 - 06

Rev. A01

# 目次

<b>1 情報およびリソースの参照</b> .....	<b>5</b>
<b>2 システムの概要</b> .....	<b>6</b>
<b>3 クイックセットアップ</b> .....	<b>9</b>
<b>4 コンポーネントの取り外しと取り付け</b> .....	<b>11</b>
ハードドライブベイのドアを開く.....	11
ハードドライブベイのドアを閉じる.....	11
バッテリーの取り外し.....	11
バッテリーの取り付け.....	12
ハードドライブの取り外し.....	12
ハードドライブの取り付け.....	12
<b>5 コンピュータ内部の作業</b> .....	<b>13</b>
バックライト付きキーボードの使い方.....	13
キーボードのバックライトのオン/オフの切り替え、または輝度調整.....	13
キーボードのバックライトの色を変更する.....	13
セットアップユーティリティ (BIOS) でのバックライト付きキーボードのカスタマイズ.....	14
ファンクション <Fn> キーロック機能.....	14
ファンクション (Fn) ロックの有効化.....	15
ステルスモード.....	15
ステルスモードのオン/オフ.....	15
セットアップユーティリティ (BIOS) でステルスモードを無効にする.....	15
ワイヤレス (WiFi) 機能の有効化と無効化.....	16
<b>6 スマートカード</b> .....	<b>17</b>
<b>7 技術仕様</b> .....	<b>18</b>
システム情報の仕様.....	18
プロセッサの仕様.....	18
メモリの仕様.....	18
バッテリーの仕様.....	19
オーディオの仕様.....	19
ビデオの仕様.....	20
通信の仕様.....	20
ポートおよびコネクタの仕様.....	20
ディスプレイの仕様.....	21

タッチパッドの仕様.....	21
キーボードの仕様.....	22
アダプタの仕様.....	22
外形寸法の仕様.....	22
環境仕様.....	23
<b>8 デルへのお問い合わせ.....</b>	<b>24</b>

## 情報およびリソースの参照

以下の項目の詳細については、お使いのコンピュータに同梱の安全と規制に関するドキュメント、および規制の順守について説明しているウェブサイト ([Dell.com/regulatory\\_compliance](https://Dell.com/regulatory_compliance)) を参照してください。

- 安全に関するベストプラクティス
- 規制認可
- 快適な使い方

また、以下の項目については、[Dell.com](https://Dell.com) を参照してください。

- 保証
- 契約条件 (米国のみ)
- エンドユーザーライセンス契約

製品の追加情報は [Dell.com/support/manuals](https://Dell.com/support/manuals) で入手できます。

# システムの概要



図 1. システムの概要



- |   |  |
|---|--|
| 1. ディスプレイルATCH  | 2. マイク   |
| 3. プライバシシャッター (オプション)                                   | 4. カメラ (オプション)                                     |
| 5. カメラステータスライト (オプション)                                  | 6. マイク   |
| 7. QuadCool サーマルチャンバ                                    | 8. 屋外対応のディスプレイ / タッチスクリーン (オプション)                  |
| 9. 電源ボタン  | 10. スタイラス  |
| 11. SD カードリーダー  | 12. USB 3.0 ポート                                    |
| 13. オプティカルディスクドライブ (オプション) / ホットスワップ対応ブリッジバッテリー (オプション) | 14. スマートカードリーダー (オプション)                            |
| 15. 指紋リーダー (オプション)                                      | 16. ハードドライブ  |
| 17. PCMCIA/ExpressCard リーダー (オプション)                     | 18. バッテリーステータスライト                                  |
| 19. ハードドライブステータスライト                                     | 20. 電源ステータスライト                                     |
| 21. タッチパッド  | 22. バッテリー  |
| 23. PowerShare 機能付き USB 3.0 コネクタ                        | 24. HDMI ポート                                       |
| 25. SIM カードスロット   | 26. 音声ポート  |
| 27. サービスタグラベル   | 28. セカンダリシリアルポート (オプション) / イッシュャー電源アダプタポート (オプション) |
| 29. セカンダリネットワークポート (オプション)                              | 30. セキュリティケーブルスロット                                 |
| 31. ネットワークポート   | 32. USB 2.0 ポート                                    |
| 33. シリアルポート   | 34. VGA ポート  |
| 35. 電源アダプタポート   | 36. 無線周波パススルーコネクタ                                  |
| 37. ドッキングデバイスコネクタ                                       |  |

**△ 注意: 爆発の危険 - 外部接続 (電源アダプタポート、HDMI ポート、USB ポート、RJ45 ポート、シリアルポート、オーディオポート、スマートカードリーダースロット、SD カードリーダースロット、Express カードリーダースロット、PC カードリーダースロット、SIM カードスロット) を危険な場所で使用しないでください。**

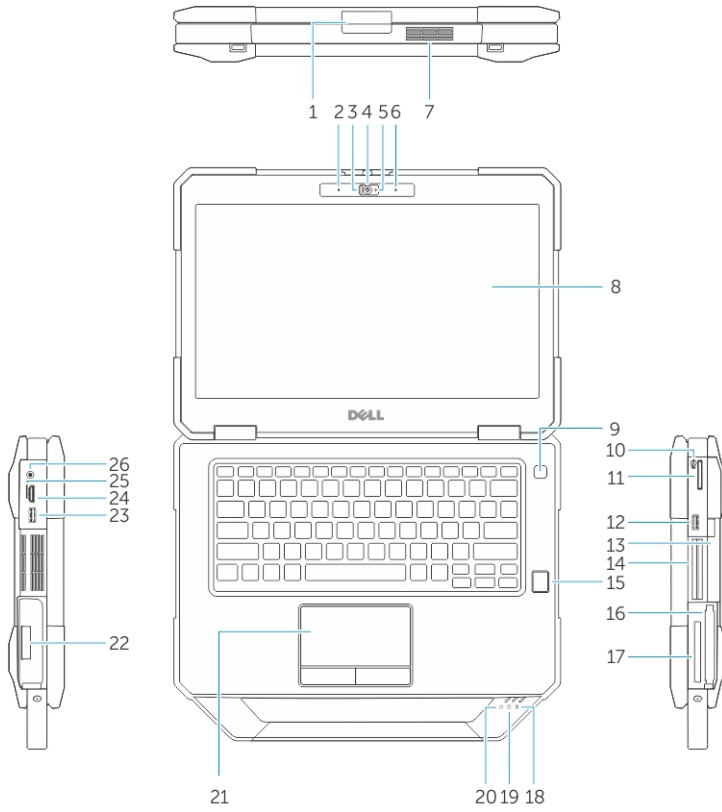
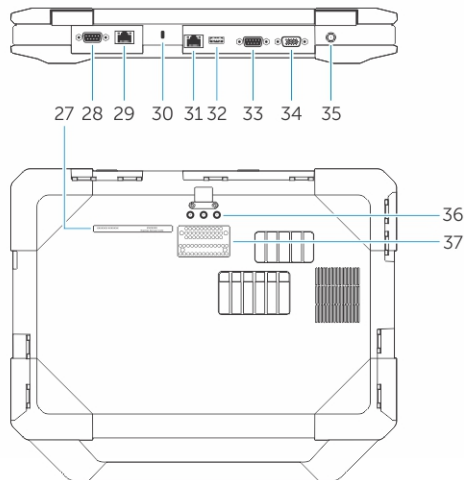

警告: 通気孔を塞いだり、物を押し込んだり、埃や異物が入ったりすることがないようにしてください。コンピュータ稼働中は、ブリーフケースの中など空気の流れの悪い環境に Dell コンピュータを置かないでください。空気の流れを妨げると、火災の原因になったり、コンピュータに損傷を与えたりする恐れがあります。コンピュータは熱を持った場合にファンを動作させます。ファンからノイズが聞こえる場合がありますが、これは一般的な現象で、ファンやコンピュータに問題が発生したわけではありません。

## クイックセットアップ

- ⚠ 警告:** 本項の手順を開始する前に、コンピュータに付属の「安全にお使いいただくための注意事項」をお読みください。ベストプラクティスの詳細については、[Dell.com/regulatory\\_compliance](https://www.dell.com/regulatory_compliance) を参照してください。
- ⚠ 警告:** AC アダプタは世界各国のコンセントに適合しています。ただし、電源コネクタおよび電源タップは国によって異なります。互換性のないケーブルを使用したり、ケーブルを不適切に電源タップまたはコンセントに接続したりすると、火災の原因になったり、装置に損傷を与えたりする恐れがあります。
- ⚠ 注意:** AC アダプタケーブルをコンピュータから外す際には、ケーブルの損傷を防ぐため、コネクタを持ち（ケーブル自体を引っ張らないでください）、しっかりと、かつ注意深く引き抜いてください。AC アダプタケーブルをまとめる場合は、ケーブルの損傷を防ぐため、AC アダプタのコネクタの角度に合わせてください。
- 📌 メモ:** ご注文いただかなかったデバイスは、同梱されていない場合があります。

1. AC アダプタをコンピュータの AC アダプタポートに接続し、次に電源コンセントに差し込みます。



図 2. AC アダプタ

2. ネットワークケーブルを接続します（オプション）。

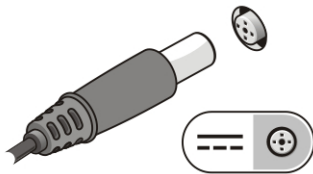

図 3. ネットワークコネクタ

3. マウスやキーボードなどの USB デバイスを接続します（オプション）。

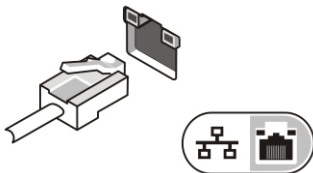

図 4. USB コネクタ

4. コンピュータの電源を入れるには、コンピュータのディスプレイを開き電源ボタンを押します。

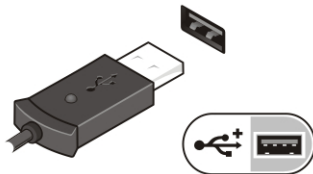

図 5. 電源ボタン

- **メモ:** カードを取り付けたりコンピュータをドッキングデバイスやプリンタなどのその他の外付けデバイスに接続する前に、最低 1 回はコンピュータの電源を入れて、シャットダウンする操作を行ってください。

## コンポーネントの取り外しと取り付け

このセクションには、お使いのコンピュータからコンポーネントを取り外し、取り付ける手順についての詳細な情報が記載されています。

### ハードドライブベイのドアを開く

プレスラッチドアは6つあります。ドライブベイのドアの場所を確認するには、[「システムの概要」](#)を参照してください。

1. ラッチボタンを押し下げます。
2. ドアを手前に引いて開いてコンピュータから取り外します。

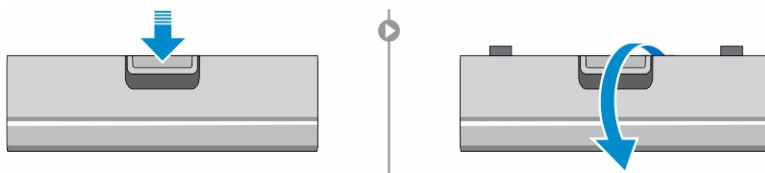

### ハードドライブベイのドアを閉じる

次の手順に従って、プレスラッチドアを閉じます。

1. コンピュータの方向にドアを回転させます。
2. カチッと音がしてラッチがかみ合うまで、ドアを押します。

### バッテリーの取り外し

**⚠ 警告:** 準拠ではないバッテリーを使用すると、発火や爆発の恐れがあります。必ず Dell が販売している専用のものをお使いください。バッテリーは Dell のコンピュータで動作するように設計されていません。別のコンピュータのバッテリーを使用しないでください。

**⚠ 警告:** バッテリーを取り外す、または取り付ける前に、次の手順を実行します。

1. コンピュータの電源を切ります。
2. AC アダプタを電源コンセントとコンピュータから外します。
3. モデムを壁のコネクタとコンピュータから外します。
4. 他のすべての外付けケーブルをコンピュータから外します。

**⚠ 警告:** 危険な場所では使用しないでください。取り付け手順を参照してください。

**📝 メモ:** バッテリーはラッチドアの下にあります。

1. ラッチボタンを押し下げます。
2. ドアを手前に引いて開いてコンピュータから取り外し、バッテリーのコンパートメントを見えるようにします。

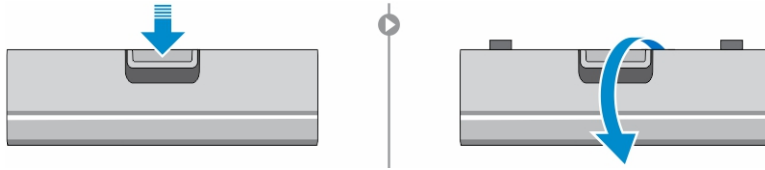

3. バッテリーを取り外すには、次の手順を実行します。
  - a. プラスチックのバッテリータブを引っ張りながら、バッテリーリリースボタンを右に押したままにします。

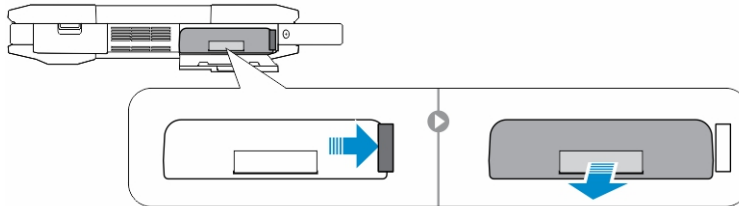

## バッテリーの取り付け

1. カチッと所定の位置に収まるまで、バッテリーをスロットにスライドさせます。
2. カチッと音がしてラッチがかみ合うまで、ドアをしっかり押しします。

## ハードドライブの取り外し

1. ラッチボタンを押し下げます。
2. ドアを手前に引いて開いてコンピュータから取り外し、ハードドライブのコンパートメントを見えるようにします。
3. ハードドライブの取り外しは、次の手順で行います。
  - a. ハードドライブリリースボタンを左に押したまま、プラスチックのハードドライブタブを引っ張ります。

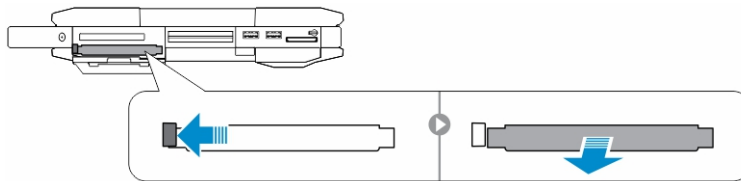

## ハードドライブの取り付け

1. 所定の位置に収まるまで、ハードドライブをコンパートメントに押し込みます。
2. カチッと音がしてラッチがかみ合うまで、ドアをしっかり押しします。

## コンピュータ内部の作業

本セクションには、バックライト付きキーボード、ステルスモード、ファンクションキー、コンピュータのノートブックおよびタブレットモードへの変換（該当する場合）に関する情報が記載されています。

### バックライト付きキーボードの使い方

Latitude Rugged シリーズには、カスタマイズが可能なバックライト付きキーボードが標準装備されています。次の色が利用可能です：

1. 白色
2. 赤色
3. 緑色
4. 青色

また、セットアップユーティリティ（BIOS）で2色のカスタムカラーを追加してシステムを設定できます。

### キーボードのバックライトのオン/オフの切り替え、または輝度調整

バックライトのオン/オフを切り替える、またはバックライトの輝度設定を調整するには、次の手順を実行します。

1. キーボードのバックライトのスイッチを初期化するには、<Fn> + <F10> を押します（ファンクションキーの Fn ロックが有効の場合、Fn キーは必要ありません）。
2. 最初に上記のキーの組み合わせを使用すると、一番低い設定でバックライトがオンになります。
3. キーの組み合わせを繰り返し押し、輝度の設定を 25%、50%、75%、100% で切り替えます。
4. キー組み合わせを繰り返し押し、輝度を調整するか、またはキーボードのバックライトを切ります。

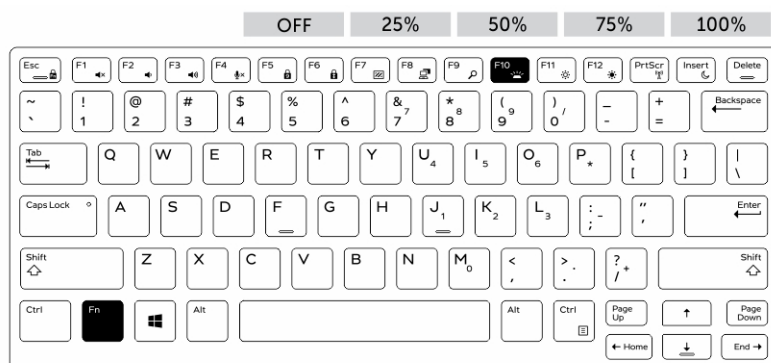

### キーボードのバックライトの色を変更する

キーボードのバックライトの色を変更するには、次の手順を実行します。

1. <Fn>+<C> キーを押して、使用可能なバックライトの色を順に表示します。
2. 白、赤、緑、青は、デフォルトでアクティブになっています。最大で2色まで、セットアップユーティリティ (BIOS) のサイクルに追加できます。

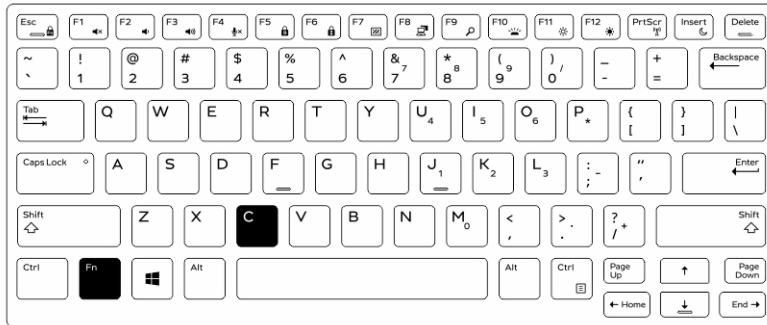

## セットアップユーティリティ (BIOS) でのバックライト付きキーボードのカスタマイズ

1. コンピュータの電源を切ります。
2. コンピュータの電源を入れ、Dell ロゴが表示されて <F2> キーを繰り返し押しすと、セットアップユーティリティメニューが表示されます。
3. システム設定メニューの下から、**RGB キーボードバックライト** を選択します。  
標準色 (白、赤、緑、青) を有効 / 無効に切り替えることができます。
4. 画面の右側にある入力ボックスを使って、カスタム RGB 値を設定します。
5. **変更の適用** をクリックし、**終了** をクリックしてセットアップユーティリティを閉じます。

## ファンクション <Fn> キーロック機能

-  **メモ:** キーボードにはファンクションキー <Fn> ロック機能があります。ロック機能を有効にすると、キーの上列の二次機能がデフォルトになり、<Fn> キーを使用する必要がなくなります。





図 6. <Fn> キーの付記

1. <Fn> ロックキー

2. 影響を受ける <Fn> キー
3. <Fn> キー

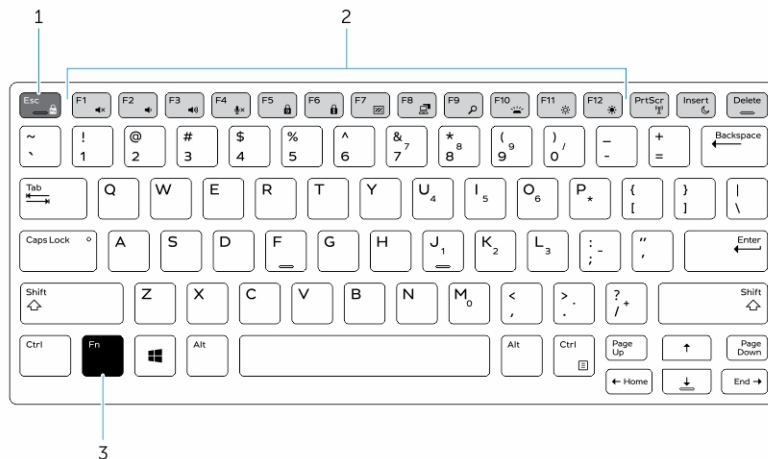
 **メモ:** <Fn> ロックキーは上のキー (F1 ~ F12) にのみ影響します。ロックが有効の間は、二次機能は <Fn> を押す必要がありません。

## ファンクション (Fn) ロックの有効化

1. <Fn>+<Esc> キーを押します。

 **メモ:** 上列にある他の二次機能キーは影響を受けず、<Fn> キーを使用する必要はありません。

2. <Fn>+<Esc> キーをもう一度押すと、ファンクションロック機能は無効になります。  
ファンクションキーは、デフォルトの動作に戻ります。

## ステルスモード

Latitude Rugged 製品にはステルスモード機能が搭載されています。ステルスモードでは、ディスプレイ、すべての LED ライト、内蔵スピーカー、ファン、すべてのワイヤレス無線装置の電源を 1 つのキーの組み合わせでオフにすることができます。

 **メモ:** このモードは、極秘作戦でコンピュータを使用することを目的としています。ステルスモードを有効にすると、コンピュータの機能はそのまま、あらゆる光や音が放出されません。

### ステルスモードのオン / オフ

1. <Fn>+<F7> キーを組み合わせると (<Fn> ロックが有効になっている場合は <Fn> キーは不要) 押すと、ステルスモードがオンになります。

 **メモ:** ステルスモードは <F7> キーの二次機能です。ステルスモードを有効にするために <Fn> キーをと合わせて使用しない場合は、コンピュータの他の機能を実行するために使用できます。

2. すべてのライトとサウンドがオフになっています。
3. <Fn>+<F7> キーをもう一度合わせて押すと、ステルスモードがオフになります。

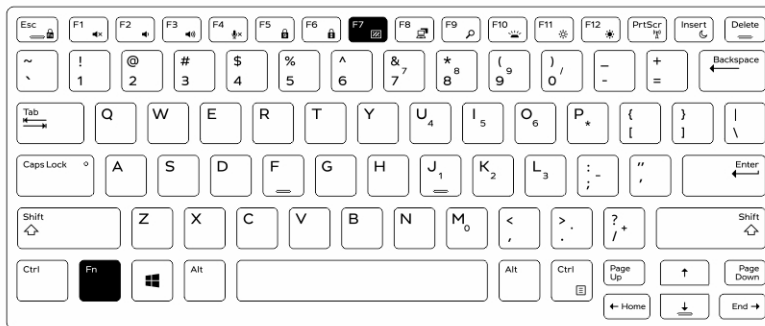

### セットアップユーティリティ (BIOS) でステルスモードを無効にする

1. コンピュータの電源を切ります。
2. コンピュータの電源を入れ、Dell ロゴの画面で、<F2> キーを繰り返しタップすると、セットアップユーティリティメニューが表示されます。
3. 展開して、システム設定メニューを開きます。

4. ステルスモード制御を選択します。

 **メモ:** ステルスモードはデフォルトで有効になっています。

5. ステルスモードを無効にするには、**ステルスモードを有効にする**オプションのチェックを外します。
6. **変更の適用**をクリックし、**終了**をクリックします。

## ワイヤレス (WiFi) 機能の有効化と無効化

1. ワイヤレスネットワークを有効にするには、<Fn>+<PrtScr> を押します。
2. <Fn> +< PrtScr> をもう一度押すと、ワイヤレスネットワークが無効になります。

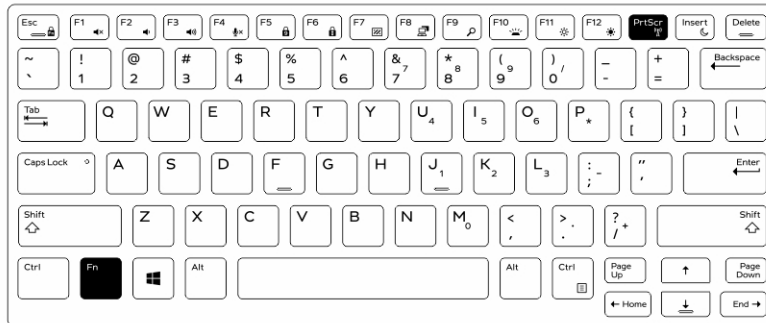

## スマートカード

スマートカードと共通アクセスカード（CAC）の2種類の主要カードがあります。

1. 同封のスマートカード – これらのカードには、金メッキの接続パッドを多数備えた接触エリアがあります。カードリーダーに挿入すると、チップから情報の読み取りと書き込みを行うことができます。



カードを金属製の接触パッドを上向きにスマートカードスロットに向けて挿入します。コネクタに完全に装着されるまで、カードをスロットに差し込みます。

2. 非接触型スマートカード – これらのカードには、リーダーとの物理的な接触は必要ありません。チップは、RFID 誘導テクノロジーを使用してカードリーダーと通信します。

これらのカードでトランザクションを完了するのに必要なことは、カードリーダーのアンテナのすぐ近くにあることです。

## 技術仕様

 **メモ:** 提供される内容は地域により異なる場合があります。コンピュータの構成に関する詳細は：

- Windows 10 の場合は、スタート  → 設定 → システム → バージョン情報 の順にクリックまたはタップします。
- Windows 8.1 および Windows 8 の場合は、チャームサイドバーから 設定 → PC 設定の変更 をクリックまたはタップします。PC 設定 ウィンドウで、PC とデバイス → PC 情報 を選択します。
- Windows 7 の場合は、スタート  をクリックして マイコンピュータ を右クリックし、プロパティ を選択します。

### システム情報の仕様

機能	仕様
DRAM バス幅	64 ビット
フラッシュ EPROM	SPI 128 メガビット
PCIe 3.0 バス	8.0 GHz

### プロセッサの仕様



機能	仕様
タイプ	Intel Core i3/i5/i7 シリーズ
L3 キャッシュ	最大 4 MB
外付けバスの周波数	2133 MHz

### メモリの仕様

機能	仕様
メモリコネクタ	SODIMM スロット (2)
メモリ容量	4 GB、8 GB、および 16 GB
メモリのタイプ	DDR4 SDRAM
Speed (速度)	2133 MHz

機能	仕様
最小メモリ	4 GB
最大メモリ	32 GB

## バッテリーの仕様

機能	仕様
タイプ	6 セルまたは 9 セルスマートリチウムイオン
奥行き	80 mm (3.14 インチ)
高さ	21 mm (0.82 インチ)
幅	166.9 mm (6.57 インチ)
重量	<ul style="list-style-type: none"> <li>• 6 セル : 365.5 g (0.80 ポンド)</li> <li>• 9 セル : 520 g (1.14 ポンド)</li> </ul>
電圧	14.8 V DC
寿命	300 サイクル (充電 / 放電)
温度範囲	
動作時	<ul style="list-style-type: none"> <li>• 充電時 : 0°C ~ 60°C (32°F ~ 140°F)</li> <li>• 放電時 : 0°C ~ 70°C (32°F ~ 158°F)</li> </ul>
非動作時	-51°C ~ 71°C (-60°F ~ 160°F)
	 <b>メモ:</b> バッテリーパックは、100 パーセント充電の状態です。上記の保管温度に対応します。
	 <b>メモ:</b> また、パフォーマンスの低下を招くことなく、-20°C ~ 60°C の保管温度に対応します。
コイン型電池	3 V CR2032 コイン型リチウム電池

## オーディオの仕様

機能	仕様
タイプ	4 チャンネルハイデフィニションオーディオ
コントローラ	HDA コーデック - ALC3235
ステレオ変換	24 ビット (デジタル変換、アナログ変換)

## 機能 仕様

インタフェース (内臓) HD オーディオ

インタフェース (外付け) マイク入力 / ステレオヘッドフォン / 外付けスピーカーコネクタ

スピーカー モノスピーカー (1)

内蔵スピーカーアンプ 2 W (RMS)

ボリュームコントロール ボリュームアップ / ボリュームダウンボタン

△ 注意: 音量調整とオペレーティングシステムのイコライザおよび/またはイコライザソフトウェアを、中央位置以外に設定するとイヤホンおよび/またはヘッドフォンの出力を上げて、聴覚に損傷を与える原因になる恐れがあります。

## ビデオの仕様

### 機能 仕様

タイプ システム基板内蔵

コントローラ (UMA) – Intel core i3/i5/i7 Intel HD グラフィックス 520

ディスクリート AMD Radeon R7 M360 ディスクリートグラフィックスカード

## 通信の仕様

### 機能 仕様

ネットワークアダプタ 10/100/1000 Mb/s Ethernet (RJ-45)

Wireless (ワイヤレス)

- WLAN (Bluetooth 4.1 対応)
- WWAN

## ポートおよびコネクタの仕様

### 機能 仕様

オーディオ マイクコネクタ / ステレオヘッドフォン / スピーカーコネクタ (1)

ビデオ

- 19 ピン HDMI ポート (1)
- 15 ピン VGA ポート (1)

機能	仕様
ネットワークアダプタ	RJ45 コネクタ (2)
シリアルポート	DB9 ピンシリアルポート (2)
ドッキングポート	1つ
USB ポート	<ul style="list-style-type: none"> <li>• 4 ピン USB 2.0 対応ポート (1)</li> <li>• PowerShare 搭載 9 ピン USB 3.0 対応ポート (1)</li> <li>• 9 ピン USB 3.0 対応ポート (2)</li> </ul>
SIM カードスロット	セキュリティ機能搭載マイクロ SIM スロット (1)

## ディスプレイの仕様

機能	仕様
タイプ	WLED ディスプレイ
Size (サイズ)	14.0 インチ
高さ	190.00 mm (7.48 インチ)
幅	323.5 mm (12.59 インチ)
対角線	375.2 mm (14.77 インチ)
有効領域 (X/Y)	309.4 mm x 173.95 mm
最大解像度	1366 x 768 ピクセル
リフレッシュレート	60 Hz
動作角度	0° (閉じた状態) ~ 180°
最大視野角 (横)	HD 最少 +/-70°
最大視野角 (縦)	HD 最少 +/-70°
ピクセルピッチ	0.1875 mm

## タッチパッドの仕様

機能	仕様
動作領域:	
X 軸	99.50 mm
Y 軸	53.00 mm

## キーボードの仕様

機能	仕様
キー数	<ul style="list-style-type: none"><li>• 83 キー：アメリカ英語、タイ語、カナダ系フランス語、韓国語、ロシア語、ヘブライ語、国際英語</li><li>• 84 キー：イギリス英語、ケベック・フランス語、ドイツ語、フランス語、スペイン語（南米）、北欧、アラビア、カナダ 2 言語</li><li>• 85 キー：ポルトガル語（ブラジル）</li><li>• 87 キー：日本語</li></ul>
レイアウト	QWERTY/AZERTY/ 漢字

## アダプタの仕様

機能	仕様
タイプ	65 W および 90 W
入力電圧	100 ~ 240 VAC
入力電流（最大）	<ul style="list-style-type: none"><li>• 65 W – 1.7 A</li><li>• 90 W – 1.5 A</li></ul>
入力周波数	50~60 Hz
出力電流	<ul style="list-style-type: none"><li>• 65 W – 3.34 A</li><li>• 90 W – 4.62 A</li></ul>
定格出力電圧	19.5 V DC
温度範囲（動作時）	0°C ~ 40°C (32°F ~ 104°F)
温度範囲（非動作時）	-40°C ~ 70°C (-40°F ~ 158°F)

## 外形寸法の仕様

機能	仕様
高さ	44.4 mm (1.75 インチ)
幅	243 mm (9.56 インチ)
長さ	347 mm (13.66 インチ)
重量（最小構成）	2.95 kg (6.55 ポンド)

## 環境仕様

機能	仕様
温度 – 動作時	-29°C ~ 60°C (-20°F ~ 140°F)
温度 – 保管時	-51°C ~ 71°C (-60°F ~ 160°F)
相対湿度 (最大) – 動作時	10% ~ 90% (結露しないこと)
相対湿度 (最大) – 保管時	0% ~ 95% (結露しないこと)
高度 (最大) – 動作時	-15.24 m ~ 4572m (-50 フィート ~ 15,000 フィート)
高度 (最大) – 非動作時	-15.24 m ~ 9144 m (-50 フィート ~ 30,000 フィート)
空気中浮遊汚染物質レベル	G1 (ISA-71.04-1985 の定義による)

## デルへのお問い合わせ

 **メモ:** お使いのコンピュータがインターネットに接続されていない場合は、購入時の納品書、出荷伝票、請求書、またはデルの製品カタログで連絡先をご確認ください。

デルでは、オンラインまたは電話によるサポートとサービスのオプションを複数提供しています。サポートやサービスの提供状況は国や製品ごとに異なり、国 / 地域によってはご利用いただけないサービスもございます。デルのセールス、テクニカルサポート、またはカスタマーサービスへは、次の手順でお問い合わせいただけます。

1. **Dell.com/support** にアクセスします。
2. サポートカテゴリを選択します。
3. ページの下部にある **国 / 地域** の選択 ドロップダウンリストで、お住まいの国または地域を確認します。
4. 必要なサービスまたはサポートのリンクを選択します。