



# Dell Latitude 14 Rugged – 5414

## Guida introduttiva

Modello normativo: P46G  
Tipo normativo: P46G002



# Messaggi di N.B., Attenzione e Avvertenza

-  **N.B.:** Un messaggio di N.B. indica informazioni importanti che contribuiscono a migliorare l'utilizzo del computer.
-  **ATTENZIONE:** Un messaggio di ATTENZIONE indica un danno potenziale all'hardware o la perdita di dati, e spiega come evitare il problema.
-  **AVVERTENZA:** Un messaggio di AVVERTENZA indica un rischio di danni materiali, lesioni personali o morte.

© 2016 Dell Inc. Tutti i diritti riservati. Questo prodotto è protetto dalle leggi sul copyright e sulla proprietà intellettuale internazionali e degli Stati Uniti. Dell e il logo Dell sono marchi registrati di Dell Inc. negli Stati Uniti e/o in altre giurisdizioni. Tutti gli altri marchi e nomi qui menzionati possono essere marchi registrati delle rispettive società.

2016 - 06

Rev. A01

# Sommario

<b>1 Individuazione di informazioni e risorse.....</b>	<b>5</b>
<b>2 Panoramica del sistema.....</b>	<b>6</b>
<b>3 Installazione rapida.....</b>	<b>9</b>
<b>4 Rimozione e installazione dei componenti.....</b>	<b>11</b>
Apertura degli sportelli dell'alloggiamento del disco rigido.....	11
Chiusura degli sportelli dell'alloggiamento del disco rigido.....	11
Rimozione della batteria.....	11
Installazione della batteria.....	12
Rimozione del disco rigido.....	12
Installazione del disco rigido.....	12
<b>5 Interventi sui componenti del computer.....</b>	<b>13</b>
Utilizzo della tastiera retroilluminata.....	13
Attivazione/Disattivazione della retroilluminazione della tastiera o regolazione della luminosità.....	13
Modifica del colore di retroilluminazione della tastiera.....	14
Personalizzazione della tastiera retroilluminata nell'Installazione di sistema (BIOS).....	14
Funzioni di blocco del tasto Fn (Funzione).....	14
Attivazione del blocco di Fn (Funzione) .....	15
Modalità mascheramento.....	15
Attivare/Disattivare la modalità mascheramento.....	15
Disattivazione della modalità mascheramento nell'Installazione del sistema (BIOS).....	16
Attivazione e disattivazione della funzione senza fili (Wi-Fi).....	16
<b>6 Schede smart.....</b>	<b>17</b>
<b>7 Specifiche tecniche.....</b>	<b>18</b>
Specifiche delle informazioni di sistema.....	18
Specifiche del processore.....	18
Specifiche della memoria.....	18
Specifiche della batteria.....	19
Specifiche dell'audio.....	20
Specifiche del video.....	20
Specifiche di comunicazione.....	20
Specifiche di porte e connettori.....	21

Specifiche dello schermo.....	21
Specifiche del touchpad.....	22
Specifiche della tastiera.....	22
Specifiche dell'adattatore.....	22
Specifiche delle dimensioni fisiche.....	23
Specifiche ambientali.....	23

**8 Come contattare Dell..... 24**

## Individuazione di informazioni e risorse

Consultare i documenti normativi e sulla sicurezza forniti con il computer e il sito Web sulla conformità alle normative all'indirizzo [Dell.com/regulatory\\_compliance](https://www.dell.com/regulatory_compliance) per maggiori informazioni su:

- Best practice sulla sicurezza
- Certificazione normativa
- Ergonomia

Consultare [Dell.com](https://www.dell.com) per ulteriori informazioni su:

- Garanzia
- Termini e condizioni (solo USA)
- Contratto di licenza con l'utente finale

Ulteriori informazioni sul prodotto sono disponibili all'indirizzo [Dell.com/support/manuals](https://www.dell.com/support/manuals).

# Panoramica del sistema



Figura 1. Panoramica del sistema



- |   |  |
|---|--|
| 1. dispositivo di chiusura  | 2. microfono   |
| 3. Otturatore per la privacy (opzionale)                                  | 4. videocamera (opzionale)   |
| 5. indicatore di stato della fotocamera (opzionale)                       | 6. microfono   |
| 7. Camera termica QuadCool  | 8. Schermo/Schermo a sfioramento leggibile all'aperto (opzionale)                                    |
| 9. pulsante di alimentazione  | 10. stilo  |
| 11. Lettore scheda SD   | 12. Porta USB 3.0  |
| 13. unità disco ottico (opzionale) /batteria hot-swap a ponte (opzionale) | 14. lettore di schede Smart (opzionale)  |
| 15. lettore di impronte digitali (opzionale)                              | 16. disco rigido   |
| 17. Lettore PCMCIA/ExpressCard (opzionale)                                | 18. indicatore dello stato della batteria  |
| 19. indicatore stato del disco rigido                                     | 20. Indicatore dello stato dell'alimentazione  |
| 21. touchpad  | 22. batteria   |
| 23. Porta USB 3.0 con PowerShare  | 24. porta HDMI   |
| 25. Alloggiamento per scheda SIM  | 26. porta audio  |
| 27. Etichetta Numero di servizio  | 28. porta seriale secondaria (opzionale)/ porta dell'adattatore di alimentazione Fischer (opzionale) |
| 29. porta secondaria di rete (opzionale)                                  | 30. slot per cavo di sicurezza   |
| 31. porta di rete   | 32. Porta USB 2.0  |
| 33. porta seriale   | 34. porta VGA  |
| 35. porta dell'adattatore di alimentazione                                | 36. connettore pass-through a radio frequenza  |
| 37. connettore della periferica di alloggiamento                          |  |

**⚠ ATTENZIONE: RISCHIO DI ESPLOSIONI: le connessioni esterne (porta dell'adattatore di alimentazione, porta HDMI, porte USB, porta RJ45, porte seriali, porta audio, slot lettore smart card, slot lettore schede SD, slot lettore ExpressCard, slot lettore schede del PC, slot per scheda SIM) non devono essere usate in una posizione potenzialmente pericolosa.**

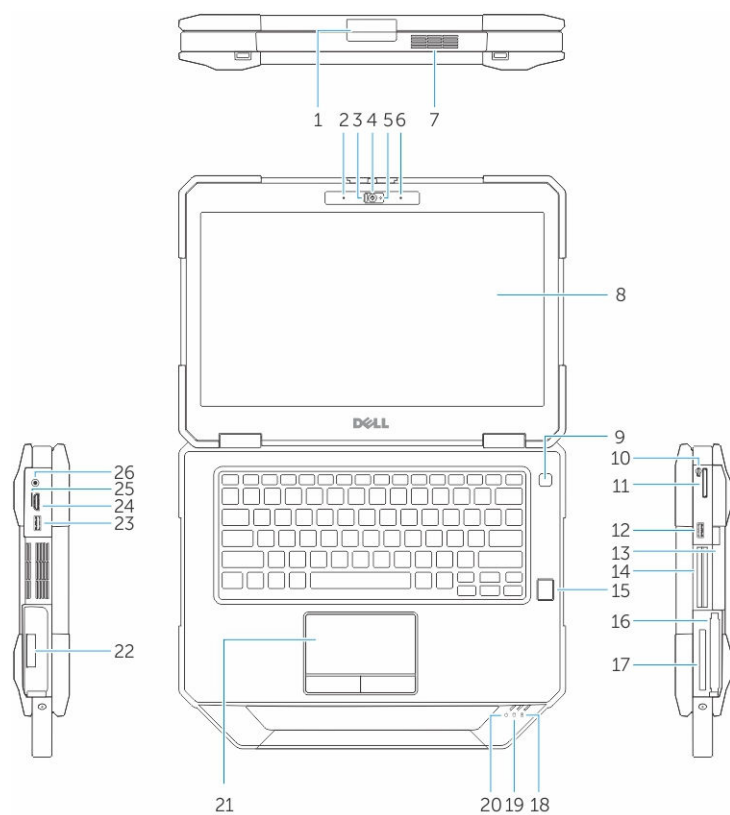
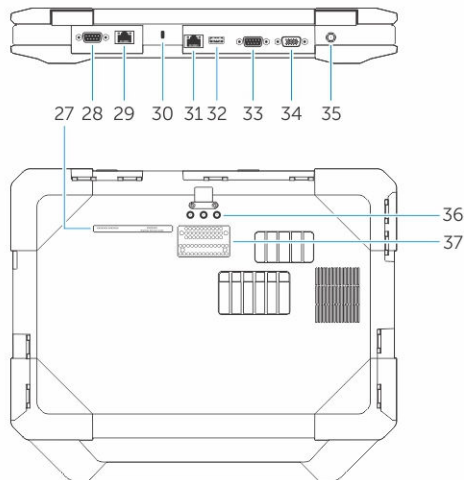

**AVVERTENZA:** non ostruire, introdurre oggetti o permettere l'accumulo di polvere nelle prese d'aria. Non conservare il computer Dell in un ambiente con ridotta ventilazione, come una custodia chiusa, mentre è in esecuzione, in quanto ciò potrebbe provocare incendi o il danneggiamento del computer. La ventola viene attivata quando il computer si surriscalda. Il rumore della ventola è normale e non indica alcun problema relativo alla ventola o al computer.

## Installazione rapida

- ⚠ **AVVERTENZA:** Prima di iniziare le procedure descritte in questa sezione, leggere le informazioni sulla sicurezza fornite con il computer. Per maggiori informazioni sulle procedure consigliate, consultare il sito [Web Dell.com/regulatory\\_compliance](http://Web.Dell.com/regulatory_compliance).
- ⚠ **AVVERTENZA:** L'adattatore c.a. è compatibile con le prese elettriche di tutto il mondo. I connettori di alimentazione e le prese multiple variano in base al paese. L'utilizzo di un cavo incompatibile o non correttamente collegato alla presa multipla o alla presa elettrica potrebbe provocare incendi o il danneggiamento dell'apparecchiatura.
- ⚠ **ATTENZIONE:** Quando si scollega il cavo dell'adattatore c.a. dal computer, afferrare il connettore, non il cavo stesso, e tirare con decisione ma delicatamente, per evitare di danneggiare il cavo. Quando si avvolge il cavo dell'adattatore c.a. accertarsi di seguire l'angolo del connettore sull'adattatore c.a. per non danneggiare il cavo.
- ✍ **N.B.:** Alcuni dispositivi potrebbero non essere inclusi se non sono stati ordinati.

1. Collegare l'adattatore c.a. alla porta corrispondente sul computer e alla presa elettrica.



Figura 2. Adattatore c.a.

2. Collegare il cavo di rete (opzionale).

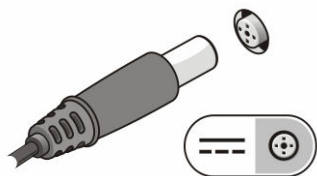

Figura 3. Connettore di rete

3. Collegare le periferiche USB, come un mouse o una tastiera (opzionale).

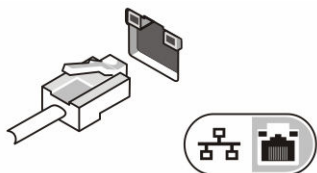

Figura 4. Connettore USB

4. Per accendere il computer, aprire lo schermo e premere il pulsante di alimentazione.

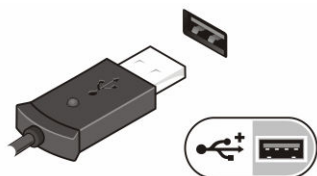

**Figura 5. Pulsante di alimentazione**

- ✍ **N.B.:** È consigliabile accendere il computer ed arrestare il sistema almeno una volta prima di installare eventuali schede o collegare il computer ad una periferica di alloggiamento, oppure ad un'altra periferica esterna, quale una stampante.

## Rimozione e installazione dei componenti

La seguente sezione fornisce informazioni dettagliate su come rimuovere o installare i componenti dal computer.

### Apertura degli sportelli dell'alloggiamento del disco rigido

Sono presenti sei porte con dispositivi di chiusura a pressione. Consultare [Panoramica sistema](#) per visualizzare la posizione degli sportelli dell'alloggiamento del disco.

1. Premere verso il basso sul pulsante di chiusura.
2. Tenere la porta aperta e lontano dal computer.

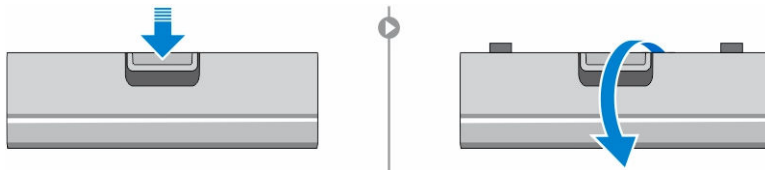

### Chiusura degli sportelli dell'alloggiamento del disco rigido

Seguire i seguenti passaggi per chiudere gli sportelli con chiusura a pressione:

1. Ruotare la porta verso il computer.
2. Fare pressione sullo sportello fino a quando non scatta in posizione e il dispositivo di chiusura è correttamente fissato.

### Rimozione della batteria

**AVVERTENZA:** L'utilizzo di batterie non compatibili potrebbe aumentare il rischio di incendi o esplosioni. Sostituire la batteria solo con una batteria compatibile acquistata da Dell. La batteria è progettata per funzionare con il computer Dell. Non utilizzare una batteria da qualsiasi altro computer con il computer.

**AVVERTENZA:** Prima di rimuovere o sostituire la batteria:

1. Spegnerne il computer.
2. Scollegare l'adattatore c.a. dalla presa elettrica e dal computer.
3. Scollegare il modem dal connettore a parete e dal computer.
4. Rimuovere altri eventuali cavi esterni dal computer.

**AVVERTENZA:** Non per l'uso in ambienti pericolosi. Vedere le istruzioni di installazione.

 **N.B.:** La batteria è posizionata al di sotto degli sportelli di chiusura.

1. Premere verso il basso sul pulsante di chiusura.
2. Tenere la porta aperta e lontano dal computer per esporre il vano batteria.

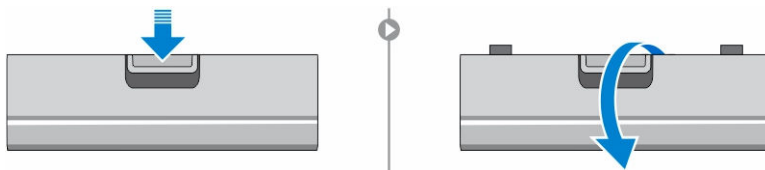

3. Per rimuovere la batteria:
  - a. Premere sul pulsante di rilascio della batteria verso destra, mentre si tira la linguetta in plastica della batteria.

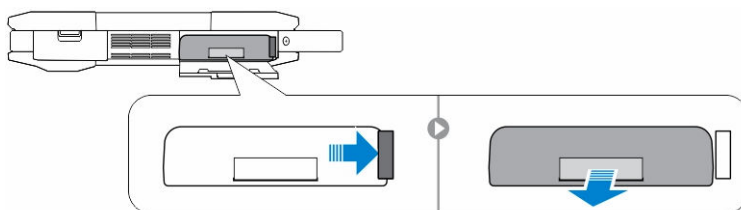

## Installazione della batteria

1. Far scorrere la batteria nel relativo slot finché non scatta in posizione.
2. Premere con forza sullo sportello finché non scatta in posizione e il dispositivo di chiusura è correttamente fissato.

## Rimozione del disco rigido.

1. Premere verso il basso sul pulsante di chiusura.
2. Tenere la porta aperta e lontano dal computer per esporre il compartimento del disco rigido.
3. Per rimuovere il disco rigido:
  - a. Tenere premuto il pulsante di rilascio del disco rigido verso sinistra mentre si tirano le linguette di plastica del disco rigido.

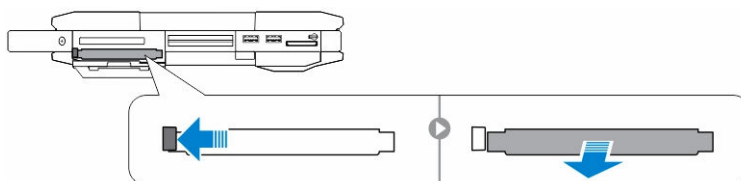

## Installazione del disco rigido

1. Premere il disco rigido nel relativo compartimento fino a farlo scattare in posizione.
2. Premere con forza sullo sportello finché non scatta in posizione e il dispositivo di chiusura è correttamente fissato.

## Interventi sui componenti del computer

Questa sezione fornisce informazioni su tastiera retroilluminata, modalità mascheramento, tasti funzione e conversione del computer nelle modalità notebook e tablet (se applicabile).

### Utilizzo della tastiera retroilluminata

Le serie Latitude Rugged viene fornita con una tastiera retroilluminata personalizzabile. Sono disponibili i seguenti colori:

1. Bianco
2. Rosso
3. Verde
4. Blu

In alternativa, il sistema può essere configurato con due colori personalizzati aggiuntivi nell'Installazione del sistema (BIOS).

### Attivazione/Disattivazione della retroilluminazione della tastiera o regolazione della luminosità

Per attivare/disattivare la retroilluminazione o regolarne le impostazioni di luminosità:

1. Per inizializzare l'interruttore della retroilluminazione della tastiera, premere Fn+F10 (il tasto Fn non è necessario se viene attivato il blocco del tasto Fn).
2. Il primo uso della combinazione di tasti di cui sopra attiverà la retroilluminazione al suo livello più basso.
3. Premendo ripetutamente sulle combinazioni di tasti, è possibile selezionare le impostazioni di luminosità al 25, 50, 75 e 100 %.
4. Ciò consente di regolare la luminosità o spegnere completamente la retroilluminazione della tastiera.

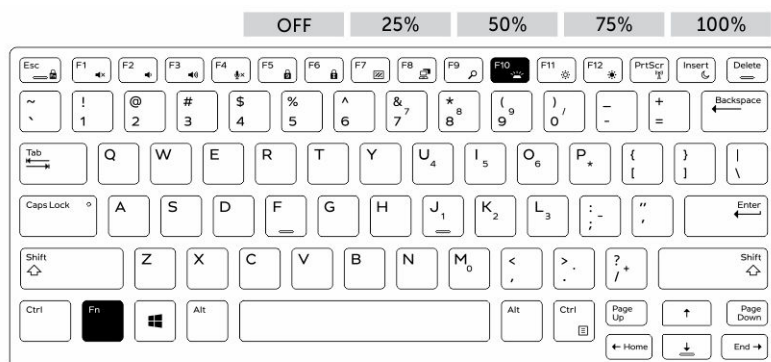

## Modifica del colore di retroilluminazione della tastiera

Per modificare il colore di retroilluminazione della tastiera:

1. Premere i tasti Fn+C per scorrere tra i colori di retroilluminazione disponibili.
2. Bianco, rosso, verde e blu sono attivi per impostazione predefinita, possono essere aggiunti fino a due colori predefiniti nella ripetizione all'interno della Configurazione del sistema (BIOS).

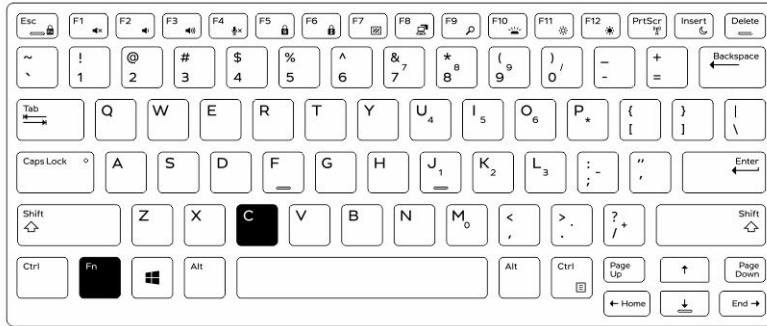

## Personalizzazione della tastiera retroilluminata nell'Installazione di sistema (BIOS)

1. Spegnerne il computer.
2. Accendere il computer e una volta visualizzato il logo Dell, premere ripetutamente il tasto F2 per richiamare il menu System Setup (Installazione di sistema).
3. Nel menu **System Configuration (Configurazione di sistema)**, selezionare **RGB Keyboard Backlight (Retroilluminazione tastiera RGB)**.  
È possibile abilitare/disabilitare i colori standard (bianco, rosso, verde e blu).
4. Per impostare un valore RGB, utilizzare le caselle di input sul lato destro della schermata.
5. Fare clic su **Apply changes (Applica modifiche)** e fare clic su **Exit (Esci)** per chiudere l'Installazione di sistema.

## Funzioni di blocco del tasto Fn (Funzione)

-  **N.B.:** La tastiera dispone della funzione di blocco del tasto Fn (Funzione). Quando attivato, le funzioni secondarie nella fila di tasti superiore diventano le impostazioni predefinite e non richiedono l'uso del tasto Fn.

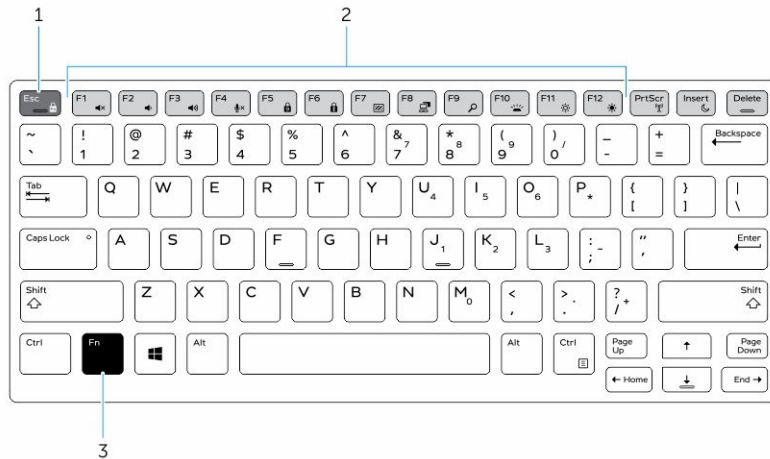

**Figura 6. Callout tasto Fn**

1. Tasto di blocco Fn
2. Tasti Fn interessati
3. Tasto Fn

**N.B.:** Il blocco Fn interessa solo i tasti di cui sopra (da F1 a F12). Le funzioni secondarie non richiedono che il tasto Fn venga premuto quando sono attive.

### Attivazione del blocco di Fn (Funzione)

1. Premere i tasti Fn+ESC.
  - N.B.:** Altri tasti di funzione secondari disposti sulla fila superiore non sono influenzati da tale blocco e richiedono l'uso del tasto Fn.
2. Premere di nuovo i tasti Fn+ESC per disattivare la funzione di blocco di Fn.
 

I tasti di funzione tornano alle azioni predefinite.

## Modalità mascheramento

I prodotti Latitude Rugged sono dotati della modalità mascheramento. Tale modalità consente di spegnere lo schermo, tutti gli indicatori LED, gli altoparlanti interni, la ventola e le radio wireless con una singola combinazione di tasti.

**N.B.:** Questa modalità permette di utilizzare il computer per svolgere operazioni sotto copertura. Quando la modalità mascheramento è attivata, il computer rimane funzionale ma non emette alcuna luce o suono.

### Attivare/Disattivare la modalità mascheramento

1. Premere la combinazione di tasti Fn+F7 (tasto Fn non necessario se è abilitato il blocco Fn) per attivare la modalità mascheramento.

 **N.B.:** La modalità mascheramento è una funzione secondaria del tasto F7. Questo tasto può servire ad eseguire altre funzioni sul computer quando non utilizzato in combinazione con Fn per attivare la modalità invisibile.

2. Tutte le luci e i suoni sono disattivati.
3. Premere nuovamente la combinazione di tasti Fn + F7 per spegnere la modalità mascheramento.

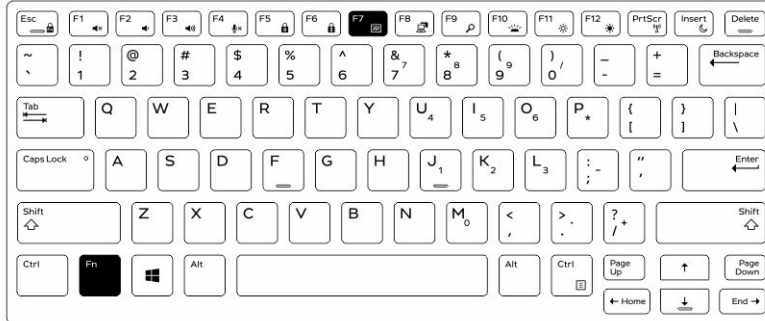

## Disattivazione della modalità mascheramento nell'installazione del sistema (BIOS)

1. Spegnerne il computer.
2. Accendere il computer e quando viene visualizzato il logo Dell, premere ripetutamente il tasto F2 per richiamare il menu **System Setup (Installazione del sistema)**.
3. Espandere e aprire il menu **Configurazione di sistema**.
4. Selezionare il **controllo modalità invisibile**.

 **N.B.:** La modalità invisibile è attivata per impostazione predefinita.

5. Per disabilitare la modalità mascheramento, deselezionare l'opzione **Enable Stealth Mode (Abilita modalità mascheramento)**.
6. Fare clic su **Apply Changes (Applica modifiche)** e fare clic su **Exit (Esci)**.

## Attivazione e disattivazione della funzione senza fili (Wi-Fi)

1. Per abilitare la rete senza fili, premere Fn + STAMP.
2. Premere nuovamente i tasti Fn + STAMP per disattivare la rete senza fili.

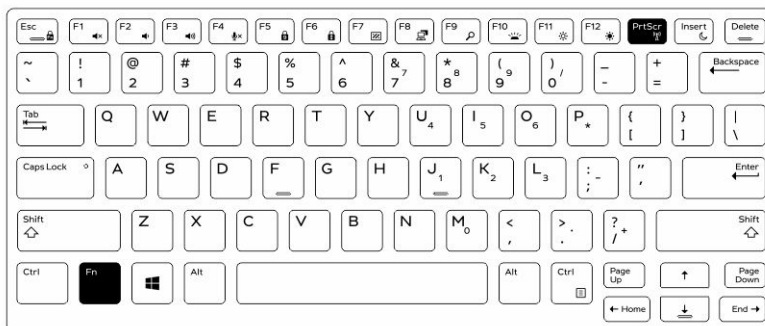

## Schede smart

Ci sono due tipi di schede Smart o Common Access Cards (CAC):

1. Schede smart incorporate: queste schede dispongono di un'area di contatto con molte strisce di contatto dorate. Quando le si inserisce in un lettore di schede, le informazioni da un chip possono essere lette e scritte.



Inserire la scheda nello slot per scheda Smart con la striscia di contatto dorata rivolta verso l'alto e verso lo slot per smart card. Far scorrere la scheda nello slot fino a quando non è completamente inserita nel relativo connettore.

2. Schede Smart senza contatti: queste schede non richiedono alcun contatto fisico con il lettore. Il chip comunica con il lettore di schede attraverso la tecnologia ad induzione RFID.

Queste schede richiedono di essere in prossimità di un'antenna di un lettore di schede per completare le transazioni.

## Specifiche tecniche

 **N.B.:** Le offerte possono variare a seconda del Paese. Per maggiori informazioni riguardanti l'installazione del computer:

- Windows 10, fare clic su o toccare **Start**  → **Starti** → **Sistema** → **Informazioni su**.
- Windows 8.1 e Windows 8, dalla barra laterale Accessi, fare clic su o toccare **Impostazioni** → **Modifica impostazioni PC**. Nella finestra **Impostazioni PC**, selezionare **PC e dispositivi** → **Info del PC**.
- Windows 7, fare clic su **Start**  fare clic con il tasto destro del mouse su **Il mio computer**, quindi selezionare **Proprietà**.

## Specifiche delle informazioni di sistema

Caratteristica	Specifiche
Larghezza del bus della memoria DRAM	64 bit
EPR0M flash	SPI 128 Mbit
Bus PCIe 3.0	8,0 GHz

## Specifiche del processore



Caratteristica	Specifiche
Tipi	Serie Intel Core i3/i5/i7
Memoria cache L3	fino a 4 MB
Frequenza del bus esterno	2133 MHz

## Specifiche della memoria

Caratteristica	Specifiche
Connettore della memoria	Due slot SODIMM

Caratteristica	Specifiche
Capacità della memoria	4 GB, 8 GB e 16 GB
Tipo di memoria	SDRAM DDR4
Velocità	2133 MHz
Memoria minima	4 GB
Memoria massima	32 GB

## Specifiche della batteria

Caratteristica	Specifiche
Tipo	"Smart" agli ioni di litio a 6 o 9 celle
Profondità	80 mm (3,14 pollici)
Altezza	21 mm (0,82 pollici)
Larghezza	166,9 mm (6,57 pollici)
Peso	<ul style="list-style-type: none"> <li>6 celle: 365,5 g (0,80 libbre)</li> <li>9 celle: 520 g (1,14 libbre)</li> </ul>
Tensione	14,8 V c.c.
Durata	300 cicli di scarica/ricarica
Intervallo di temperatura	
In funzione	<ul style="list-style-type: none"> <li>In carica: da 0 °C a 60 °C (da 32 °F a 140 °F)</li> <li>Scarica: da 0 °C a 70 °C (da 32 °F a 158 °F)</li> </ul>
Non in funzione	Da -51 °C a 71 °C (da -60 °F a 160 °F)
	 <b>N.B.:</b> Il gruppo batteria è in grado di sostenere in sicurezza le temperature di conservazione su indicate con una carica del 100%.
	 <b>N.B.:</b> Il gruppo batteria è inoltre in grado di sostenere temperature di immagazzinaggio comprese tra -20 °C e +60 °C senza alcuna alterazione anomala del funzionamento.
Batteria pulsante	Batteria pulsante al litio CR2032 da 3 V

## Specifiche dell'audio

Caratteristica	Specifiche
Tipo	Audio a quattro canali ad alta definizione
Controller	Codec HDA - ALC3235
Conversione stereo	24 bit (da analogico a digitale e da digitale ad analogico)
Interfaccia (interna)	HD Audio (Audio HD)
Interfaccia (esterna)	ingresso microfono/cuffie stereo/connettore altoparlanti esterni
Altoparlanti	singolo altoparlante mono
Amplificatore dell'altoparlante interno	2 W (RMS)
Controlli volume	Pulsanti Volume SU/Volume GIÙ

 **ATTENZIONE:** La regolazione del controllo del volume, così come l'equalizzatore nel sistema operativo e/o il software di equalizzazione su altre impostazioni rispetto alla posizione centrale può aumentare l'uscita di auricolari e/o cuffie e provocare danni o perdita dell'udito.

## Specifiche del video

Caratteristica	Specifiche
Tipo	integrato su scheda di sistema
Controller (UMA) - Intel Core i3/i5/i7	Scheda grafica Intel HD 520
Discreta	Scheda grafica discreta AMD Radeon R7 M360

## Specifiche di comunicazione

Caratteristica	Specifiche
Adattatore di rete	Ethernet a 10/100/1000 Mb/s (RJ-45)
Wireless	<ul style="list-style-type: none"><li>• WLAN con Bluetooth 4.1 abilitato</li><li>• WWAN</li></ul>

## Specifiche di porte e connettori

Caratteristica	Specifiche
Audio	un connettore per microfono, connettore per cuffie/altoparlanti stereo
Video	<ul style="list-style-type: none"><li>una porta HDMI a 19 piedini</li><li>una porta VGA a 15 piedini</li></ul>
Adattatore di rete	due connettori RJ45
Porta seriale	Due porte seriali DB9 (9 piedini)
Porta di alloggiamento	una
Porte USB	<ul style="list-style-type: none"><li>una porta conforme alla USB 2.0 a 4 piedini</li><li>Una porta a 9 piedini conforme alla USB 3.0 con PowerShare</li><li>due porte a 9 piedini conformi alla USB 3.0</li></ul>
Alloggiamento per scheda SIM	uno slot per micro SIM con funzione di sicurezza

## Specifiche dello schermo

Caratteristica	Specifiche
Tipo	Schermo WLED
Dimensioni	14,0 pollici
Altezza	190 mm (7,48 pollici)
Larghezza	323,5 mm (12,59 pollici)
Diagonale	375,2 mm (14,77 pollici)
Area attiva (X/Y)	309,40 mm x 173,95 mm
Risoluzione massima	1366 x 768 pixel
Frequenza d'aggiornamento	60 Hz
Angolo operativo	Da 0° (chiuso) a 180°
Angoli di visualizzazione massima (orizzontale)	+/- 70° minimo per HD

Caratteristica	Specifiche
Angoli di visualizzazione massima (verticale)	+/- 70° minimo per HD
Passo pixel	0,1875 mm

## Specifiche del touchpad

Caratteristica	Specifiche
Area attiva:	
Asse X	99,50 mm
Asse Y	53,00 mm

## Specifiche della tastiera

Caratteristica	Specifiche
Numero di tasti	<ul style="list-style-type: none"> <li>• 83 tasti: inglese (Stati Uniti), thailandese, francese-canadese, coreano, russo, ebraico, inglese internazionale</li> <li>• 84 tasti: inglese (Regno Unito), francese- canadese (Quebec), tedesco, francese, spagnolo (America Latina), arabo, Canada (bilingue francese/inglese)</li> <li>• 85 tasti: portoghese brasiliano</li> <li>• 87 tasti: giapponese</li> </ul>
Layout	QWERTY/AZERTY/Kanji

## Specifiche dell'adattatore

Caratteristica	Specifiche
Tipo	65 W e 90 W
Tensione d'ingresso	100-240 V c.a.
Corrente d'ingresso (massima)	<ul style="list-style-type: none"> <li>• 65 W-1,7 A</li> <li>• 90 W-1,5 A</li> </ul>
Frequenza d'entrata	50-60 Hz
Corrente di uscita	<ul style="list-style-type: none"> <li>• 65 W-3,34 A</li> <li>• 90 W-4,62 A</li> </ul>

## **Caratteristica      Specifiche**

<b>Tensione nominale di uscita</b>	19,5 V c.c.
<b>Intervallo di temperatura (in funzione)</b>	Da 0 °C a 40 °C (da 32 °F a 104 °F)
<b>Intervallo di temperatura (non in funzione)</b>	Da -40 °C a 70 °C (da -40 °F a 158 °F)

## **Specifiche delle dimensioni fisiche**

### **Caratteristica      Specifiche**

<b>Altezza</b>	44,4 mm (1,75 pollici)
<b>Larghezza</b>	243 mm (9,56 pollici)
<b>Lunghezza</b>	347 mm (13,66 pollici)
<b>Peso (configurazione minima)</b>	6,55 libbre (2,95 kg)

## **Specifiche ambientali**

### **Caratteristica      Specifiche**

<b>Temperatura (in funzione):</b>	Da - 29 °C a 60 °C (da - 20 °F a 140 °F)
<b>Temperatura - (archiviazione)</b>	Da -51 °C a 71 °C (da -60 °F a 160 °F)
<b>Umidità relativa massima (in funzione):</b>	Dal 10% al 90% (senza condensa)
<b>Umidità relativa massima (archiviazione):</b>	Dallo 0% al 95% (senza condensa)
<b>Altitudine massima (in funzione):</b>	Da -15,24 m a 4572 m (da -50 piedi a 15.000 piedi)
<b>Altitudine massima (non in funzione)</b>	Da -15,24 m a 9144 m (da -50 pd a 30.000 pd)
<b>Livello di inquinanti aerodispersi</b>	G1 come definito dalla normativa ISA-71.04-1985

## Come contattare Dell

 **N.B.:** Se non si dispone di una connessione Internet attiva, è possibile trovare i recapiti sulla fattura di acquisto, sulla distinta di imballaggio, sulla fattura o sul catalogo dei prodotti Dell.

Dell offre diverse opzioni di servizio e assistenza telefonica e online. La disponibilità varia per paese e prodotto, e alcuni servizi potrebbero non essere disponibili nella vostra zona. Per contattare Dell per problemi relativi alla vendita, all'assistenza tecnica o all'assistenza clienti:

1. Accedere all'indirizzo Web **Dell.com/support**.
2. Selezionare la categoria di assistenza.
3. Verificare il proprio Paese nel menu a discesa **Scegli un Paese** nella parte inferiore della pagina.
4. Selezionare l'appropriato collegamento al servizio o all'assistenza in funzione delle specifiche esigenze.