



Dell Latitude 14 Rugged – 5414

Aloitusopas

Säädösten mukainen malli: P46G
Säädösten mukainen tyyppi: P46G002



Huomautukset, varoitukset ja vaarat

-  **HUOMAUTUS:** HUOMAUTUKSET ovat tärkeitä tietoja, joiden avulla voit käyttää tietokonetta entistä paremmin.
-  **VAROITUS:** VAROITUKSET kertovat tilanteista, joissa laitteisto voi vahingoittua tai joissa tietoja voidaan menettää. Niissä kerrotaan myös, miten nämä tilanteet voidaan välttää.
-  **VAARA:** VAARAILMOITUKSET kertovat tilanteista, joihin saattaa liittyä omaisuusvahinkojen, loukkaantumisen tai kuoleman vaara.

© 2016 Dell Inc. Kaikki oikeudet pidätetään. Tämä tuote on Yhdysvaltojen ja kansainvälisten tekijänoikeus- ja immateriaalioikeuslakien suojaama. Dell ja Dell-logo ovat Dell Inc.:in omistamia tavaramerkkejä Yhdysvalloissa ja/tai muilla lainkäyttöalueilla. Kaikki muut tässä mainitut merkit ja nimet saattavat olla yritystensä omistamia tavaramerkkejä.

2016 - 06

Tark. A01

Sisällysluettelo

1 Tiedot ja resurssit.....	5
2 Järjestelmän yleiskatsaus.....	6
3 Pika-asennus.....	9
4 Komponenttien irrottaminen ja asentaminen.....	11
Kiintolevypaikan luukkujen avaaminen.....	11
Kiintolevypaikan luukkujen sulkeminen.....	11
Akun irrottaminen.....	11
Akun asentaminen.....	12
Kiintolevyn irrottaminen.....	12
Kiintolevyn asentaminen.....	12
5 Tietokoneen käsittely.....	13
Taustavalaistun näppäimistön käyttö.....	13
Näppäimistön taustavalon kytkeminen päälle/pois ja kirkkauden säätäminen.....	13
Näppäimistön taustavalon värin vaihtaminen.....	13
Taustavalaistun näppäimistön mukauttaminen järjestelmän asennusohjelmasta (BIOS).....	14
Toimintonäppäinlukituksen ominaisuudet.....	14
Toimintonäppäinlukituksen käyttöönotto	15
Stealth-tila.....	15
Stealth-tilan kytkeminen päälle ja pois.....	15
Stealth-tilan poistaminen käytöstä järjestelmän asennusohjelmasta (BIOS).....	15
Langattoman (WiFi) ominaisuuden ottaminen käyttöön ja poistaminen käytöstä.....	16
6 Älykortit.....	17
7 Tekniset tiedot.....	18
Järjestelmän tekniset tiedot.....	18
Suorittimen tekniset tiedot.....	18
Muistitiedot.....	18
Akkutiedot.....	19
Audiotiedot.....	19
Kuvatiedot.....	20
Tiedonsiirtotiedot.....	20
Porttien ja liitäntöjen tiedot.....	20
Näytön tiedot.....	21

Kosketuslevyn tiedot.....	21
Näppäimistötiedot.....	22
Verkkolaitteen tekniset tiedot.....	22
Mitat.....	22
Ympäristötiedot.....	23

8 Dellin yhteystiedot..... 24

Tiedot ja resurssit

Tietokoneen mukana toimitetuissa turvallisuus- ja säännöstiedoissa ja säännöstenmukaisuussivustolla osoitteessa [Dell.com/regulatory_compliance](https://www.dell.com/regulatory_compliance) on lisätietoja seuraavista aiheista:

- Parhaat turvallisuuskäytännöt
- Säännöstenmukaisuustodistus
- Ergonomia

Osoitteessa [Dell.com](https://www.dell.com) on lisätietoja seuraavista aiheista:

- Takuu
- Käyttöehdot (vain USA)
- Loppukäyttäjän lisenssisopimus

Lisätietoja tuotteestasi on osoitteessa [Dell.com/support/manuals](https://www.dell.com/support/manuals).

Järjestelmän yleiskatsaus

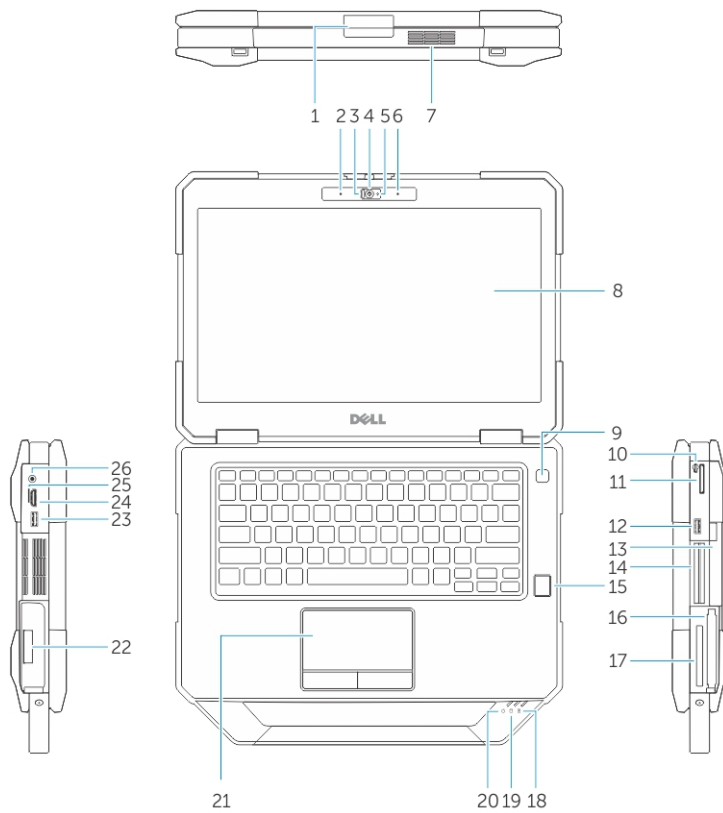

Kuva 1. Järjestelmän yleiskatsaus

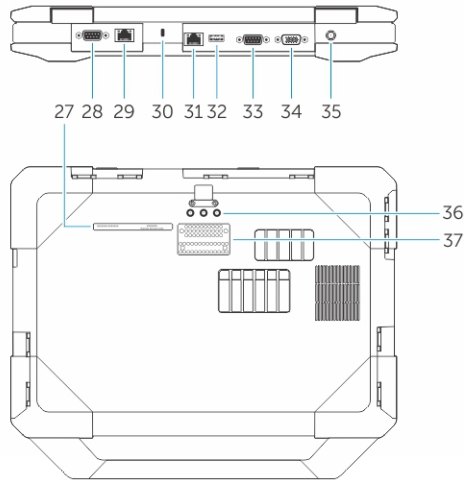

- | | |
|--|---|
| 1. näytön salpa | 2. mikrofoni |
| 3. yksityisyysuojain (vainnainen) | 4. kamera (valinnainen) |
| 5. kameran tilamerkkivalo (valinnainen) | 6. mikrofoni |
| 7. QuadCool-lämpökammio | 8. ulkotiloissa luettava näyttö/kosketusnäyttö (valinnainen) |
| 9. virtapainike | 10. kynä |
| 11. SD-kortinlukija | 12. USB 3.0 -portti |
| 13. optinen asema (lisävaruste)/käytön aikana vaihdettava lisäakku (lisävaruste) | 14. muistikortinlukija (valinnainen) |
| 15. sormenjäljenlukija (valinnainen) | 16. kiintolevy |
| 17. PCMCIA/ExpressCard-lukija (lisävaruste) | 18. akun tilan merkkivalo |
| 19. kiintolevyn tilan merkkivalo | 20. virtatilan merkkivalo |
| 21. kosketuslevy | 22. akku |
| 23. USB 3.0 -portti jossa PowerShare | 24. HDMI-portti |
| 25. SIM-korttipaikka | 26. audioportti |
| 27. huoltomerkkitarra | 28. toissijainen sarjaportti (lisävaruste)/Fischer-verkkolaitteportti (lisävaruste) |
| 29. toissijainen verkkoliitäntä (lisävaruste) | 30. suojavaahelin paikka |
| 31. verkkoportti | 32. USB 2.0 -portti |
| 33. sarjaportti | 34. VGA-portti |
| 35. verkkolaiteliitäntä | 36. radiotaajuuden läpisuodatusliitännät |
| 37. telakointilaitteen liitin | |

VAROITUS: RÄJÄHDYSVAARA – Ulkoisia liitäntöjä (verkkolaitteportti, HDMI-portti, USB-portit, RJ45-portti, sarjaportti, audioportti, älykortinlukijan paikka, SD-kortinlukijan paikka, Express Card -lukijan paikka, PC-kortinlukijan paikka, SIM-korttipaikka) ei saa käyttää vaarallisissa paikoissa.



VAARA: Älä peitä ilma-aukkoja, älä työnnä niihin esineitä äläkä anna pölyn kerääntyä niihin. Älä säilytä käynnissä olevaa Dell-tietokonetta ilmatiiviissä tilassa, kuten suljetussa salkussa. Jos ilman vaihtuminen estetään, tietokone voi vahingoittua tai voi syttyä tulipalo. Tietokone käynnistää tuulettimen, kun tietokone lämpenee. Tuulettimen ääni on normaalia, eikä merkitse tuulettimen tai tietokoneen ongelmaa.

Pika-asennus

- ⚠ **VAARA:** Lue tietokoneen mukana tulleet turvallisuustiedot ennen tämän luvun toimien aloittamista. Muita parhaita menettelytapoja luetellaan sivulla Dell.com/regulatory_compliance.
- ⚠ **VAARA:** Verkko-laite sopii erilaisiin pistorasioihin ympäri maailmaa. Virtaliittimet ja jatkojohdot kuitenkin vaihtelevat eri maissa. Yhteensopimattoman johdon käyttö ja johdon kiinnittäminen jatkojohtoon tai pistorasiaan huonosti voi aiheuttaa tulipalon tai vioittaa laitteita.
- ⚠ **VAROITUS:** Kun irrotat verkkolaitteen johdon tietokoneesta, vedä liittimestä äläkä johdosto, ja vedä päättäväisesti mutta varoen, jotta johto ei vahingoitu. Kun kiedot verkkolaitteen johtoa, varmista että seuraat verkkolaitteen liittimen kulmaa, jotta johto ei vioitu.
- ✍ **HUOMAUTUS:** Jotkin laitteet eivät ehkä sisälly toimitukseen, jos et ole tilannut niitä.

1. Kytke verkkolaite tietokoneen verkkolaiteporttiin ja pistorasiaan.

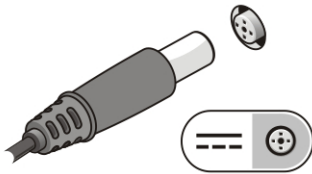

Kuva 2. Verkkolaite

2. Kytke verkkokaapeli (valinnainen).

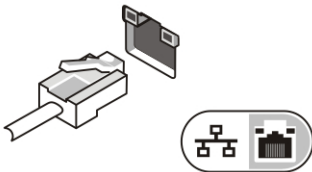

Kuva 3. Verkkoliitin

3. Kytke USB-laitteet, kuten hiiri ja näppäimistö (valinnainen).

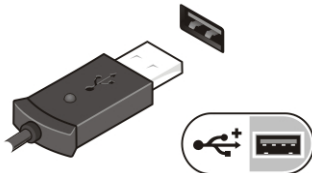

Kuva 4. USB-liitäntä

4. Tietokone käynnistetään avaamalla sen näyttö ja painamalla virtapainiketta.



Kuva 5. Virtapainike

 **HUOMAUTUS:** Tietokone on suositeltavaa kytkeä päälle ja sammuttaa ainakin kerran ennen korttien asentamista ja tietokoneen liittämistä telakointiasemaan tai muuhun ulkoiseen laitteeseen, kuten tulostimeen.

Komponenttien irrottaminen ja asentaminen

Tässä luvussa annetaan yksityiskohtaista tietoa tietokoneen komponenttien irrottamisesta ja asentamisesta.

Kiintolevypaikan luukkujen avaaminen

Laitteessa on kuusi painesalpaluukkuja. Asemapaikan luukkujen sijainti esitetään kohdassa [Järjestelmän yleiskatsaus](#).

1. Paina salpapainike alas.
2. Vedä luukku auki ja irti tietokoneesta.

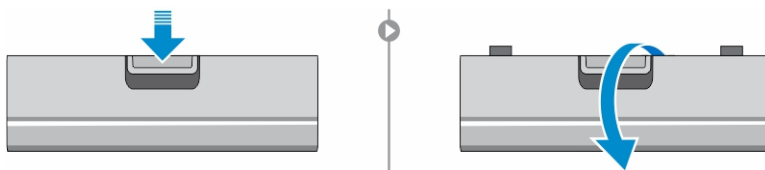

Kiintolevypaikan luukkujen sulkeminen

Sulje painesalpaluukut seuraavasti:

1. Käännä luukku takaisin tietokonetta kohden.
2. Paina luukkua, kunnes se napsahtaa ja salpa lukittuu.

Akun irrottaminen

VAARA: Muun kuin yhteensopivan akun käyttö saattaa kasvattaa tulipalon ja räjähdysvaaran. Vaihda akku ainoastaan yhteensopivaan, Delliltä hankittuun akkuun. Akku on suunniteltu toimimaan sinun Dell-tietokoneessasi. Älä käytä tietokoneessasi muiden tietokoneiden akkuja.

VAARA: Ennen akun irrottamista ja asennusta:

1. Sammuta tietokone.
2. Irrota verkkolaite pistorasiasta ja tietokoneesta.
3. Irrota modeemi seinäliitännästä ja tietokoneesta.
4. Irrota kaikki ulkoiset kaapelit tietokoneesta.

VAARA: Älä käytä räjähdysvaarallisissa paikoissa. Viittaa asennusohjeisiin.

 **HUOMAUTUS:** Akku on salpaluukkujen alla.

1. Paina salpapainike alas.
2. Vedä luukku irti tietokoneesta paljastaaksesi akkutilan.

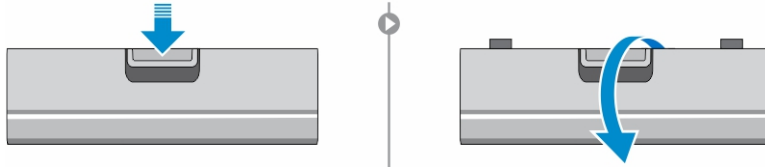

3. Akun irrotus:
 - a. Paina akun vapautuspainiketta oikealle ja vedä samalla muovista akkukielekettä

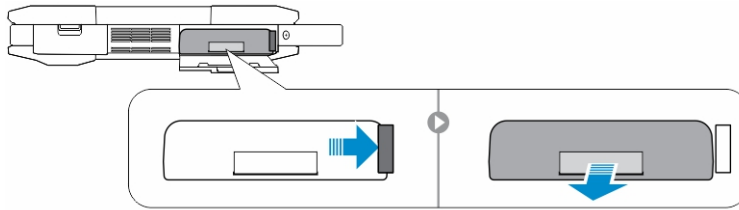

Akun asentaminen

1. Työnnä akku paikkaansa siten, että se napsahtaa paikoilleen.
2. Paina luukku tiukasti, kunnes se napsahtaa ja salpa lukittuu.

Kiintolevyn irrottaminen

1. Paina salpapainike alas.
2. Vedä luukku irti tietokoneesta paljastaaksesi kiintolevytilan.
3. Kiintolevyn irrottaminen:
 - a. Paina kiintolevyn vapautuspainiketta vasemmalle samalla kun vedät muovista kiintolevykielekettä.

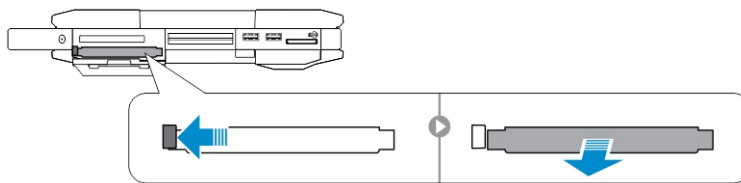

Kiintolevyn asentaminen

1. Työnnä kiintolevy tilaansa siten, että se napsahtaa paikoilleen.
2. Paina luukku tiukasti, kunnes se napsahtaa ja salpa lukittuu.

Tietokoneen käsittely

Tässä kappaleessa kerrotaan taustavalaistusta näppäimistöä, Stealth-tilasta, toimintonäppäimistöä ja tietokoneen muuntamisesta matkatietokone- ja tabletti tilaan (jos tämä soveltuu).

Taustavalaistun näppäimistön käyttö

Latitude Rugged -sarjassa on mukautettava taustavalaistu näppäimistö. Käytettävissä ovat seuraavat värit:

1. Valkoinen
2. Punainen
3. Vihreä
4. Sininen

Järjestelmään voidaan myös määrittää kaksi ylimääräistä käyttäjän valitsemaa väriä järjestelmän asennusohjelmasta (BIOS).

Näppäimistön taustavalon kytkeminen päälle/pois ja kirkkauden säätäminen

Taustavalo kytketään päälle ja pois ja taustavalon kirkkautta säädetään seuraavasti:

1. Käynnistä näppäimistön taustavalon vaihtuminen painamalla Fn+F10 (Fn-näppäintä ei tarvitse painaa, jos toimintonäppäinten Fn-lukitus on päällä).
2. Kun yllä mainittua näppäinyhdistelmää käytetään ensimmäistä kertaa, taustavalo kytkeytyy päälle matalaimmalla asetuksella.
3. Kun tätä näppäinyhdistelmää painetaan toistuvasti, kirkkausasetus muuttuu 25 prosenttiin, 50 prosenttiin, 75 prosenttiin ja sitten 100 prosenttiin.
4. Voit säätää kirkkautta tai sammuttaa näppäimistön taustavalon yllä olevalla näppäimistöyhdistelmällä.

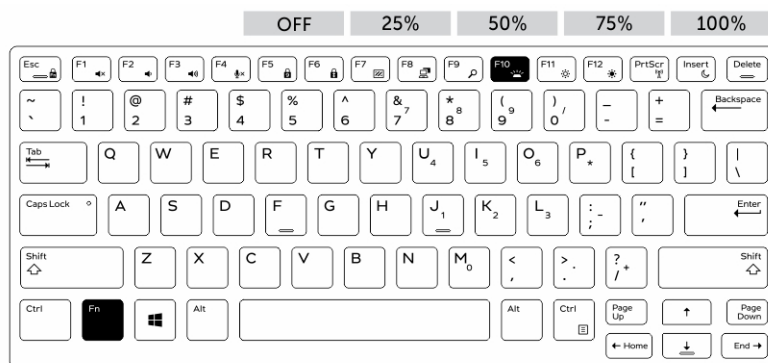

Näppäimistön taustavalon värin vaihtaminen

Näppäimistön taustavalon värin vaihtaminen:

1. Vaihda eri taustavärien välillä painamalla Fn+C-näppäimiä.
2. Valkoinen, punainen, vihreä ja sininen ovat oletusasetuksena aktiivisia; sarjaan voidaan lisätä enintään kaksi mukautettua väriä järjestelmän asennusohjelmasta (BIOS).

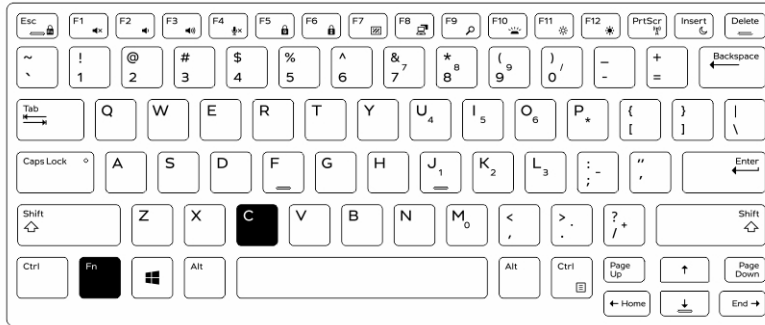

Taustavalaistun näppäimistön mukauttaminen järjestelmän asennusohjelmasta (BIOS)

1. Sammuta tietokone.
2. Käynnistä tietokone, ja kun Dell-logo ilmestyy näyttöön, paina F2-näppäintä toistuvasti avataksesi System Setup (Järjestelmän asennusohjelma) -valikon.
3. Valitse **System Configuration (Järjestelmäkokoontar)** -valikosta **RGB Keyboard Backlight (RGB-näppäimistön taustavalo)**.
Voit ottaa vakiovärit (valkoinen, punainen, vihreä ja sininen) käyttöön tai poistaa ne käytöstä.
4. Voit mukauttaa RGB-arvon näytön oikeassa laidassa olevia ruutuja käyttämällä.
5. Napsauta **Apply changes (Ota muutokset käyttöön)** ja napsauta **Exit (Poistu)** sulkeaksesi järjestelmän asennusohjelman.

Toimintonäppäinlukituksen ominaisuudet

- HUOMAUTUS:** Näppäimistö voi lukita toimintonäppäimet. Kun tämä lukitus on aktivoitu, näppäimistön ylävirin toissijaisista toiminnoista tulee oletustoimintoja, eikä niiden käyttö edellytä Fn-näppäimen painamista.

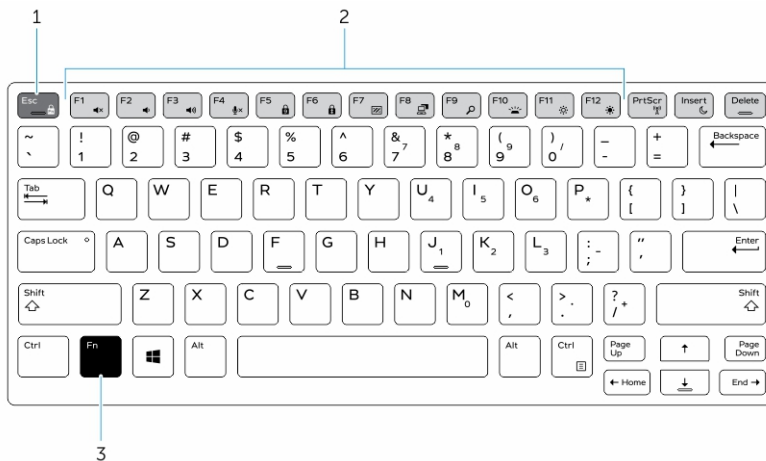

Kuva 6. Fn-näppäimen merkinnät

1. Fn-lukitusnäppäin
2. Vaikuttaa Fn-näppäimiin
3. Fn-näppäin

 **HUOMAUTUS:** Fn-lukitus vaikuttaa vain yllä mainittuihin näppäimiin (F1–F12). Toissijaiset toiminnot eivät edellytä lukituksen ollessa käytössä, että Fn-näppäintä painetaan.

Toimintinäppäinlukituksen käyttöönotto

1. Paina Fn+Esc-näppäimiä.
 -  **HUOMAUTUS:** Näppäinten toissijaiset toiminnot, jotka on merkitty yläriviin, eivät muutu, ja niitä voidaan käyttää painamalla Fn-näppäintä.
2. Voit poistaa toimintinäppäinlukituksen käytöstä painamalla uudelleen näppäimiä Fn + Esc. Toimintinäppäimet palaavat taas oletustoimintoihinsa.

Stealth-tila

Latitude rugged -tuotteissa on Stealth-tila. Stealth-tilalla voit sammuttaa kaikki näytöt, kaikki merkkivalot, sisäiset kaiuttimet, tuulettimen ja kaikki langattomat radiot yhdellä näppäimistöyhdistelmällä.

 **HUOMAUTUS:** Tästä tilasta on hyötyä käytettäessä tietokonetta salaisissa operaatioissa. Kun Stealth-tila on käytössä, tietokonetta voidaan käyttää mutta se ei päästä mitään ääniä eikä valoja.

Stealth-tilan kytkeminen päälle ja pois

1. Kytke Stealth-tila päälle painamalla Fn+F7-näppäimiä (Fn-näppäintä ei tarvitse painaa, jos Fn-lukitus on päällä).
 -  **HUOMAUTUS:** Stealth-tila on F7-näppäimen toissijainen toiminto. Näppäimellä voidaan suorittaa muita toimintoja tietokoneessa, kun sitä ei käytetä Fn-näppäimen kanssa stealth-tilan aktivoimiseksi.
2. Kaikki valot sammuvat ja äänet mykistyvät.
3. Voit poistaa stealth-tilan käytöstä painamalla näppäinyhdistelmää Fn+F7 uudelleen.

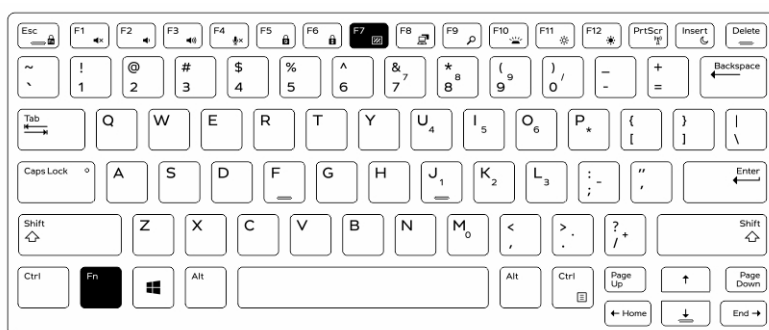

Stealth-tilan poistaminen käytöstä järjestelmän asennusohjelmasta (BIOS)

1. Sammuta tietokone.
2. Käynnistä tietokone, ja kun Dell-logo ilmestyy näyttöön, napauta F2-näppäintä toistuvasti avataksesi **System Setup (Järjestelmän asennusohjelma)** -valikon.

3. Laajenna ja avaa **System Configuration (Järjestelmäkokoontarunko)** -valikko.
4. Valitse **Stealth Mode Control (Stealth-tilan hallinta)**.
 **HUOMAUTUS:** Stealth-tila on oletusasetuksena käytössä.
5. Stealth-tila poistetaan käytöstä poistamalla **Enable Stealth Mode (Ota Stealth-tila käyttöön)** -asetuksen valinta.
6. Napsauta **Apply changes (Ota muutokset käyttöön)** ja napsauta **Exit (Poistu)**.

Langattoman (WiFi) ominaisuuden ottaminen käyttöön ja poistaminen käytöstä

1. Langaton verkko otetaan käyttöön painamalla Fn + PrtScr.
2. Langaton verkko poistetaan käytöstä painamalla Fn + PrtScr.

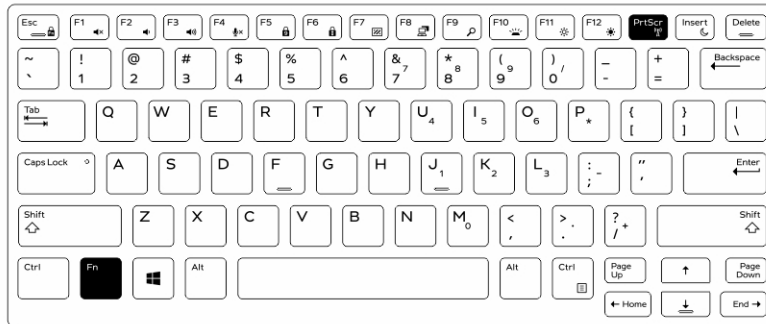

Älykortit

Älykortteja tai CAC-kortteja (Common Access Card) on kahdentyyppisiä:

1. Suljetut älykortit — Näissä korteissa on kontaktialue, jossa on monta kultaista kontaktityynyä. Kortinlukijaan laitettuna sirun tiedot voidana lukea ja kirjoittaa.

Aseta kortti älykortinlukijaan kultaista kontaktityynyä ylöspäin ja älykorttipaikkaan kohden. Työnä kortti paikoilleen siten, että se istuu täysin liitännässä.

2. Kontaktiton älykortti — Nämä kortit eivät kosketa lukijaa. Siru kommunikoi kortinlukijan kanssa RFID-induktiotekniikalla.

Taphtuman suorittaminen edellyttää vain, että kortti on lähellä kortinlukijan antennia.

Tekniset tiedot

 **HUOMAUTUS:** Vaihtoehdot voivat vaihdella alueen mukaan. Saat lisätietoja tietokoneen kokoonpanosta seuraavasti:

- Windows 10, napsauta tai napauta **Käynnistä**  → **Järjestelmä** → **Tietoja**.
- Windows 8.1 ja Windows 8: napsauta tai napauta oikopolkusivupalkissa **Asetukset** → **Muuta tietokoneen asetuksia**. Valitse **Tietokoneen asetukset** -ikkunasta **Tietokone ja laitteet** → **Tietokoneen tiedot**.
- Windows 7, napsauta **Käynnistä** , napsauta oikealla painikkeella **Oma tietokone** ja valitse **Ominaisuudet**.

Järjestelmän tekniset tiedot

Ominaisuus	Tekniset tiedot
DRAM-väyläleveys	64 bittiä
Flash EPROM	SPI 128 Mbittiä
PCIe 3.0 -väylä	8,0 GHz

Suorittimen tekniset tiedot

Ominaisuus	Tekniset tiedot
Tyypit	Intel Core i3/i5/i7 -sarja
L3-välimuisti	enintään 4 Mt
Ulkoinen väylätaajuus	2133 MHz

Muistitiedot



Ominaisuus	Tekniset tiedot
Muistikanta	Kaksi SODIMM-paikkaa
Muistikapasiteetti	4 Gt, 8 Gt ja 16 Gt
Muistityyppi	DDR4 SDRAM

Ominaisuus Tekniset tiedot

Nopeus	2133 MHz
Vähimmäismuisti	4 Gt
Enimmäismuisti	32 Gt

Akkutiedot

Ominaisuus Tekniset tiedot

Tyyppi	6-kennoinen tai 9-kennoinen älykäs litiumioni
Syvyys	80 mm (3,14 tuumaa)
Korkeus	21 mm (0,82 tuumaa)
Leveys	166,9 mm (6,57 tuumaa)
Paino	<ul style="list-style-type: none">6-kennoinen: 365,5 g (0,80 lb)9-kennoinen: 520 g (1,14 lb)
Jännite	14,8 V DC
Käyttöikä	300 purkautumis-/latauskertaa
Lämpötila-alue	
Käytön aikana	<ul style="list-style-type: none">Lataus: 0–60 °C (32–140 °F)Purkautuminen: 0–70 °C (32–158 °F)
Käytön ulkopuolella	–51 – 71 °C (–60 – 160 °F)  HUOMAUTUS: Akku kestää yllä mainitut säilytyslämpötilat turvallisesti ladattuna 100 % täyteen.  HUOMAUTUS: Akku kestää myös varastointilämpötilan välillä –20 – +60 °C suorituskyvyn siitä kärsimättä.
Nappiparisto	3 V:n CR2032-litiumnappiparisto

Audiotiedot

Ominaisuus Tekniset tiedot

Tyyppi	nelikanavainen hifi-ääni
Ohjain	HDA-pakaus - ALC3235

Ominaisuus	Tekniset tiedot
Stereomuunnin	24-bittinen (analoginen digitaaliseksi ja digitaalinen analogiseksi)
Liitäntä (sisäinen)	HD-ääni
Liitäntä (ulkoinen)	mikrofonin tuloliitin/stereokuulokkeiden/ulkoisten kaiuttimien liitin
Kaiuttimet	yksi monokaiutin
Sisäinen kaiutinvahvistin	2 W (RMS)
Äänenvoimakkuuden säätö	Äänenvoimakkuus ylös/äänenvoimakkuus alas -painikkeet

△ VAROITUS: Äänenvoimakkuuden säätö sekä taajuuskorjain käyttöjärjestelmässä ja/tai taajuuskorjainohjelmisto muissa kuin keskiasennoissa voivat kasvattaa kuulokkeiden ja/tai kuulokemikrofoniyhdistelmän äänenvoimakkuutta ja aiheuttaa kuulovaurion tai kuulonmenetyksen.

Kuvatiedot

Ominaisuus	Tekniset tiedot
Tyyppi	intergroitu emolevyyn
Kontrolleri (UMA) – Intel core i3/i5/i7	Intel HD Graphics 520
Erillinen	AMD Radeon R7 M360 erillinen näytönohjain

Tiedonsiirtotiedot

Ominaisuus	Tekniset tiedot
Verkkosovitin	10/100/1000 Mb/s:n Ethernet (RJ-45)
Langaton yhteys	<ul style="list-style-type: none"> WLAN ja Bluetooth 4.1 käytössä WWAN

Porttien ja liitännöiden tiedot

Ominaisuus	Tekniset tiedot
Audio	yksi mikrofoniiliitin/stereokuuloke/kaiutiniiliitin
Kuva	<ul style="list-style-type: none"> yksi 19-nastainen HDMI-portti yksi 15-nastainen VGA-portti
Verkkosovitin	kaksi RJ45-liitäntää

Ominaisuus	Tekniset tiedot
Sarjaportti	kaksi DB9-nastaista sarjaporttia
Telakointiportti	yksi
USB-portit	<ul style="list-style-type: none"> yksi 4-nastainen USB 2.0 -yhteensopiva portti yksi 9-nastainen USB 3.0 -yhteensopiva portti jossa PowerShare kaksi 9-nastaista USB 3.0 -yhteensopivaa porttia
SIM-korttipaikka	yksi mikro-SIM-korttipaikka suojausominaisuudella

Näytön tiedot

Ominaisuus	Tekniset tiedot
Tyyppi	WLED-näyttö
Koko	14,0 tuumaa
Korkeus	190,00 mm (7,48 tuumaa)
Leveys	323,5 mm (12,59 tuumaa)
Diagonaalinen	375,2 mm (14,77 tuumaa)
Aktiivinen alue (X/Y)	309,4 mm x 173,95 mm
Enimmäistarkkuus	1366 x 768 pikseliä
Virkistystaajuus	60 Hz
Käyttökulma	0° (suljettu) – 180°
Suurimmat katselukulmat (vaakasuunta)	+/- 70° minimi HD:llä
Suurimmat katselukulmat (pystysuunta)	+/- 70° minimi HD:llä
Pikselitiheys	0,1875 mm

Kosketuslevyn tiedot

Ominaisuus	Tekniset tiedot
Aktiivinen alue:	
X-akseli	99,50 mm
Y-akseli	53,00 mm

Näppäimistötiedot

Ominaisuus	Tekniset tiedot
Näppäimien lukumäärä	<ul style="list-style-type: none">• 83 näppäintä: Yhdysvaltojen englanti, Thai, Kanadan ranska, Korea, Venäjä, Hebrean, kansainvälinen englanti• 84 näppäintä: Ison-Britannian englanti, Quebecin Kanadan ranska, saksa, ranska, espanja (Etelä-Amerikka), Pohjoismaat, arabia, Kanadan kaksikielinen• 85 näppäintä: Brasilian portugali• 87 näppäintä: japani
Asettelu	QWERTY/AZERTY/Kanji

Verkkolaitteen tekniset tiedot

Ominaisuus	Tekniset tiedot
Tyyppi	65 W ja 90 W
Tulojännite	100–240 VAC
Ottovirta (maksimi)	<ul style="list-style-type: none">• 65 W – 1,7 A• 90 W – 1,5 A
Tulotaajuus	50–60 Hz
Lähtövirta	<ul style="list-style-type: none">• 65 W – 3,34 A• 90 W – 4,62 A
Nimellislähtöjännite	19,5 V DC
Lämpötila-alue (käytön aikana)	0–40 °C (32–104 °F)
Lämpötila-alue (käytön ulkopuolella)	–40–70 °C (–40–158 °F)

Mitat

Ominaisuus	Tekniset tiedot
Korkeus	44,4 mm (1,75 tuumaa)
Leveys	243 mm (9,56 tuumaa)
Pituus	347 mm (13,66 tuumaa)

Ominaisuus Tekniset tiedot

Paino 2,95 kg (6,55 lbs)
(minimikokoonpano)

Ympäristötiedot

Ominaisuus Tekniset tiedot

**Lämpötila –
käytössä** –29 – 60 °C (–20 – 140 °F)

**Lämpötila –
säilytyksessä** –51 – 71 °C (–60 – 160 °F)

**Suhteellinen
kosteus (enintään)
– käytössä** 10–90 % (tiivistymätön)

**Suhteellinen
kosteus (enintään)
– säilytyksessä** 0–95 % (tiivistymätön)

**Korkeus (enintään)
– käytössä** –15,24 – 4 572 m (–50 – 15 000 jalkaa)

**Korkeus (enintään)
– poissa käytöstä** –15,24 – 9144 m (–50 – 30 000 jalkaa)

**Ilman mukana
kulkevien
epäpuhtauksien
taso** G1 tai alempi ISA-S71.04-1985-standardin mukaan

Dellin yhteystiedot

 **HUOMAUTUS:** Jos käytössäsi ei ole Internet-yhteyttä, käytä ostolaskussa, lähetysluettelossa, laskussa tai Dellin tuoteluettelossa olevia yhteystietoja.

Dell tarjoaa monia online- ja puhelinpohjaisia tuki- ja palveluvaihtoehtoja. Niiden saatavuus vaihtelee maa- ja tuotekohtaisesti, ja jotkut palvelut eivät välttämättä ole saatavilla alueellasi. Dellin myynnin, teknisen tuen ja asiakaspalvelun yhteystiedot:

1. Siirry osoitteeseen **Dell.com/support**.
2. Valitse tukiluokka.
3. Tarkista maa tai alue sivun alareunan avattavasta **Choose A Country/Region (Valitse maa/alue)** - luettelosta
4. Valitse tarpeitasi vastaava palvelu- tai tukilinkki.