



# Dell Latitude 14 Rugged – 5414

## Guía de introducción

Modelo reglamentario: P46G  
Tipo reglamentario: P46G002



# Notas, precauciones y avisos

-  **NOTA:** Una NOTA proporciona información importante que le ayuda a utilizar mejor su equipo.
-  **PRECAUCIÓN:** Una PRECAUCIÓN indica la posibilidad de daños en el hardware o la pérdida de datos, y le explica cómo evitar el problema.
-  **AVISO:** Un mensaje de AVISO indica el riesgo de daños materiales, lesiones corporales o incluso la muerte.

© 2016 Dell Inc. Todos los derechos reservados. Este producto está protegido por leyes internacionales y de los Estados Unidos sobre los derechos de autor y la protección intelectual. Dell y el logotipo de Dell son marcas comerciales de Dell Inc. en los Estados Unidos y en otras jurisdicciones. El resto de marcas y nombres que se mencionan en este documento pueden ser marcas comerciales de las compañías respectivas.

2016 - 06

Rev. A01

# Tabla de contenido

<b>1</b>	<b>Búsqueda de información y recursos.....</b>	<b>5</b>
<b>2</b>	<b>Descripción general del sistema.....</b>	<b>6</b>
<b>3</b>	<b>Configuración rápida.....</b>	<b>9</b>
<b>4</b>	<b>Extracción e instalación de componentes.....</b>	<b>11</b>
	Apertura de las puertas del compartimiento de la unidad de disco duro.....	11
	Cierre de las puertas del compartimiento de la unidad de disco duro.....	11
	Extracción de la batería.....	11
	Instalación de la batería.....	12
	Extracción de la unidad de disco duro.....	12
	Instalación de la unidad de disco duro.....	12
<b>5</b>	<b>Manipulación del equipo.....</b>	<b>13</b>
	Uso del teclado retroiluminado.....	13
	Activación/desactivación de la retroiluminación del teclado o ajuste del brillo.....	13
	Cambio del color de la retroiluminación del teclado.....	14
	Personalización del teclado retroiluminado en la configuración del sistema (BIOS).....	14
	Funciones de bloqueo de la tecla de función Fn.....	14
	Activación del bloqueo de función (Fn) .....	15
	Modo sigiloso.....	15
	Encendido y apagado del modo sigiloso.....	15
	Desactivación del modo sigiloso en el programa de configuración del sistema (BIOS).....	16
	Cómo activar y desactivar la función inalámbrica (Wi-Fi).....	16
<b>6</b>	<b>Tarjetas inteligentes.....</b>	<b>17</b>
<b>7</b>	<b>Especificaciones técnicas.....</b>	<b>18</b>
	Especificaciones de información del sistema.....	18
	Especificaciones del procesador.....	18
	Especificaciones de la memoria.....	18
	Especificaciones de la batería.....	19
	Características de audio.....	20
	Especificaciones de vídeo.....	20
	Especificaciones de comunicación.....	20
	Especificaciones de puertos y conectores.....	21
	Especificaciones de la pantalla.....	21

Especificaciones la superficie táctil.....	22
Especificaciones del teclado.....	22
Especificaciones del adaptador.....	22
Especificaciones de las dimensiones físicas.....	23
Especificaciones ambientales.....	23
<b>8 Cómo ponerse en contacto con Dell.....</b>	<b>24</b>
<b>9 Información de la NOM (solo para México).....</b>	<b>25</b>

## Búsqueda de información y recursos

Consulte los documentos sobre seguridad y normativas que se enviaron con el equipo; consulte también la página de inicio sobre el cumplimiento de normativas en [Dell.com/regulatory\\_compliance](https://www.dell.com/regulatory_compliance) para obtener más información sobre:

- Prácticas óptimas de seguridad
- Certificación reglamentaria
- Ergonomía

Consulte [Dell.com](https://www.dell.com) para obtener información adicional sobre:

- Garantía
- Términos y condiciones (solo para EE. UU.)
- Acuerdo de licencia de usuario final

Información adicional sobre su producto disponible en [Dell.com/support/manuals](https://www.dell.com/support/manuals).

# Descripción general del sistema





Ilustración 1. Descripción general del sistema





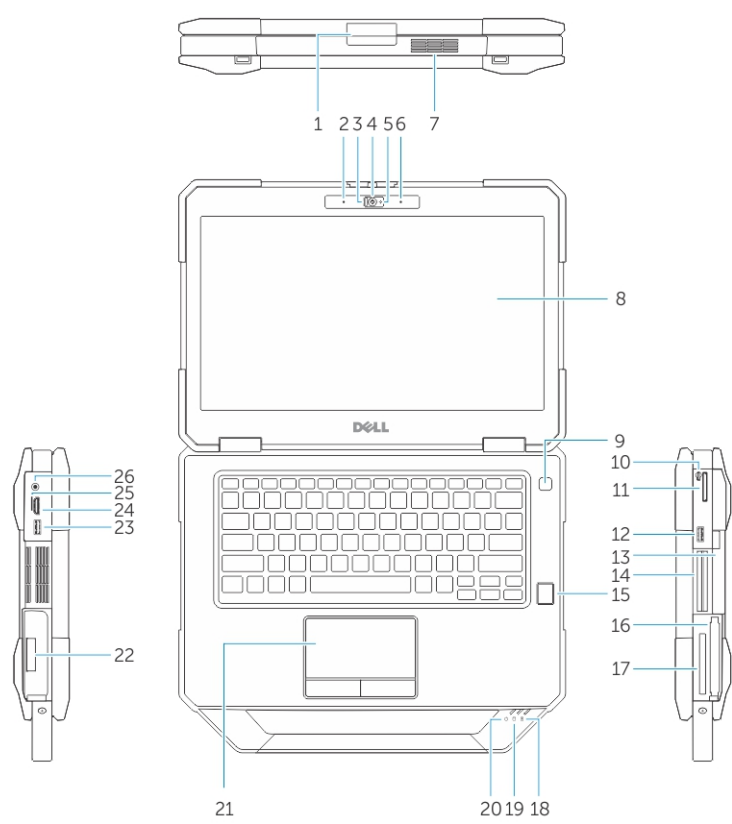
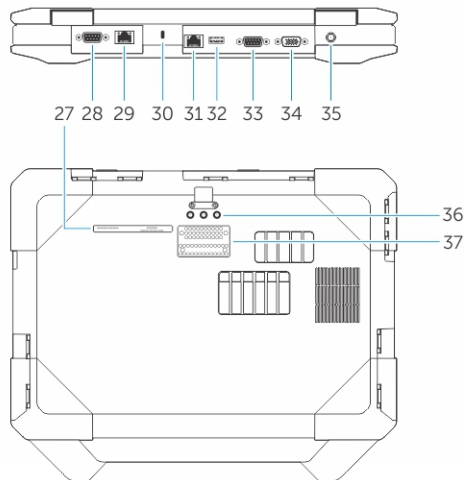

- |   |   |
|---|---|
| 1. pestillo de la pantalla  | 2. Micrófono  |
| 3. Obturador de privacidad (opcional)   | 4. Cámara (opcional)  |
| 5. Indicador luminoso de estado de la cámara (opcional)                               | 6. Micrófono  |
| 7. Cámara térmica QuadCool  | 8. Pantalla/pantalla táctil legible en exteriores (opcional)                                    |
| 9. Botón de encendido   | 10. estilete  |
| 11. Lector de tarjetas SD   | 12. Puerto USB 3.0  |
| 13. Unidad de disco óptico (opcional)/batería puente de intercambio activo (opcional) | 14. lector de tarjetas inteligentes (opcional)  |
| 15. Lector de dactilares (opcional)   | 16. Unidad de disco duro  |
| 17. Lector PCMCIA/ExpressCard (opcional)  | 18. Indicador luminoso del estado de la batería   |
| 19. Indicador luminoso del estado de la unidad de disco duro                          | 20. Indicador luminoso del estado de energía  |
| 21. superficie táctil   | 22. Batería   |
| 23. Puerto USB 3.0 con PowerShare   | 24. Puerto HDMI   |
| 25. Ranura de la tarjeta SIM  | 26. Puerto de audio   |
| 27. Etiqueta de servicio  | 28. Puerto serie secundario (opcional)/Puerto para adaptador de alimentación Fischer (opcional) |
| 29. Puerto de red secundario (opcional)   | 30. Ranura para cable de seguridad  |
| 31. Puerto de red   | 32. Puerto USB 2.0  |
| 33. Puerto serie  | 34. Puerto VGA  |
| 35. Puerto del adaptador de alimentación  | 36. Conectores de paso de frecuencia de radio   |
| 37. Conector del dispositivo de acoplamiento  |   |

 **PRECAUCIÓN: PELIGRO DE EXPLOSIÓN:** Las conexiones externas (puerto del adaptador de alimentación, puerto HDMI, puertos USB, puerto RJ-45, puertos serie, puerto de audio, ranura del lector de tarjetas inteligentes, ranura del lector de tarjetas SD, ranura del lector de tarjetas Express Card, ranura del lector de tarjetas PC, ranura para tarjetas SIM) no se deben utilizar en ubicaciones peligrosas.

 **AVISO:** No introduzca objetos ni permita que el polvo se acumule en las rejillas de ventilación ni las bloquee. No guarde el equipo Dell en un entorno con flujo de aire limitado, como por ejemplo un maletín cerrado, mientras está en marcha. La restricción de circulación de aire podría dañar el equipo o provocar un incendio. El ventilador se enciende automáticamente cuando el equipo se sobrecalienta. El ruido de los ventiladores es normal y no indica ningún problema del equipo o de los ventiladores.

## Configuración rápida

-  **AVISO:** Antes de iniciar cualquiera de los procedimientos descritos en esta sección, lea la información de seguridad que se envía con el equipo. Para obtener información adicional sobre prácticas recomendadas, visite [Dell.com/regulatory\\_compliance](http://Dell.com/regulatory_compliance).
-  **AVISO:** El adaptador de CA funciona con tomas eléctricas de todo el mundo. No obstante, los conectores de corriente y las extensiones múltiples varían de un país a otro. El uso de un cable incompatible o la conexión incorrecta del cable a la extensión múltiple de la corriente o la toma eléctrica puede provocar un incendio o daños en el equipo.
-  **PRECAUCIÓN:** Cuando desconecte el cable del adaptador de CA del equipo, sujete el conector del cable, no el propio cable, y tire firmemente, pero con cuidado de no dañar el cable. Al enrollar el cable del adaptador de CA, siga el ángulo del conector en el adaptador de CA para no dañar el cable.
-  **NOTA:** Es posible que algunos dispositivos no estén incluidos si no se han ordenado.

1. Conecte el adaptador de CA al conector del adaptador de CA del equipo y al enchufe eléctrico.



Ilustración 2. Adaptador de CA

2. Conecte el cable de red (opcional).

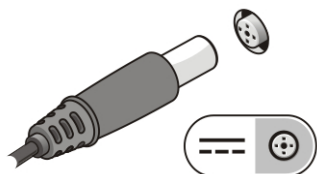

Ilustración 3. Conector de red

3. Conecte los dispositivos USB, como un ratón o un teclado (opcional).



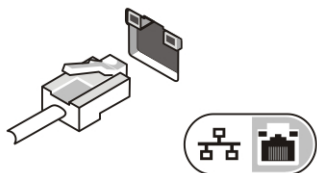

Ilustración 4. Conector USB

4. Para encender el equipo, abra la pantalla y pulse el botón de encendido.

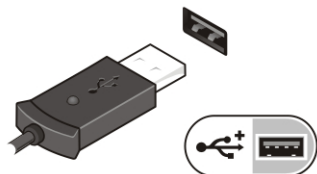

**Ilustración 5. Botón de encendido**

 **NOTA:** Se recomienda que encienda y apague el equipo al menos una vez antes de instalar cualquier tarjeta o conectar el equipo a un dispositivo de acoplamiento u a otro dispositivo externo, como una impresora.

## Extracción e instalación de componentes

Esta sección ofrece información detallada sobre cómo extraer o instalar los componentes de su equipo.

### Apertura de las puertas del compartimiento de la unidad de disco duro

Hay seis puertas con pestillo de presión. Consulte [Descripción general del sistema](#) para comprobar la ubicación de las puertas del compartimiento de la unidad de disco duro.

1. Presione el botón del pestillo hacia abajo.
2. Tire de la puerta para abrirla y retírela del equipo.

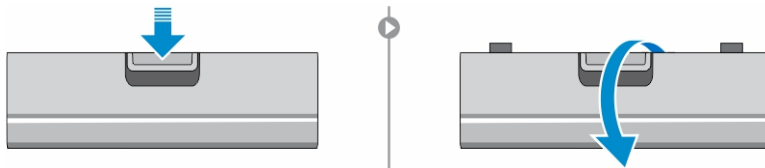

### Cierre de las puertas del compartimiento de la unidad de disco duro

Siga los pasos que se indican a continuación para cerrar las puertas con pestillo de presión:

1. Gire la puerta hacia la parte posterior del equipo.
2. Presione la puerta hasta que encaje en su lugar y el pestillo quede sujeto.

### Extracción de la batería

**⚠ AVISO:** El uso de baterías incompatibles puede aumentar el riesgo de incendio o de explosión. Reemplace la batería por una batería compatible de Dell. La batería está diseñada para funcionar con equipos Dell. No utilice una batería de otro equipo en el suyo.

**⚠ AVISO:** Antes de quitar o sustituir la batería:

1. Apague el ordenador.
2. Desconecte el adaptador de CA de la toma de alimentación eléctrica y del equipo.
3. Desconecte el módem del conector de pared y del ordenador.
4. Retire cualquier otro cable externo del equipo.

**⚠ AVISO:** No utilizar en ubicaciones peligrosas. Consulte las instrucciones de instalación.

 **NOTA:** La batería se encuentra debajo de las puertas con pestillo.

1. Presione el botón del pestillo hacia abajo.
2. Tire de la puerta para abrirla y sepárela del equipo para dejar al descubierto el compartimento de la batería.

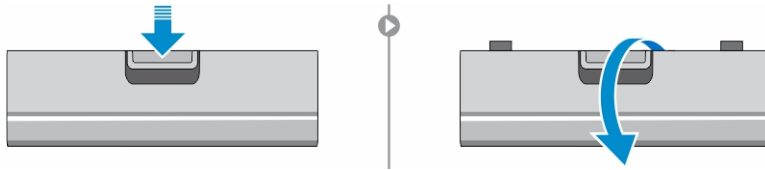

3. Para extraer la batería:
  - a. Mantenga presionado el botón de liberación de la batería a la derecha mientras tira suavemente de la lengüeta de plástico.

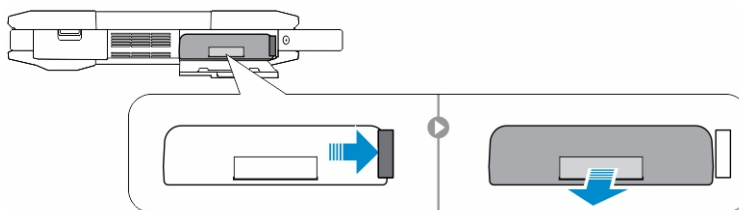

## Instalación de la batería

1. Deslice la batería en su ranura hasta que encaje en su lugar.
2. Presione la puerta firmemente hasta que encaje en su lugar y el pestillo quede sujeto.

## Extracción de la unidad de disco duro

1. Presione el botón del pestillo hacia abajo.
2. Tire de la puerta para abrirla y sepárela del equipo para dejar al descubierto el compartimento de la unidad de disco duro.
3. Para extraer la unidad de disco duro:
  - a. Presione y mantenga presionado el botón de liberación de la unidad de disco duro hacia la izquierda mientras tira de la lengüeta de plástico de la unidad de disco duro.

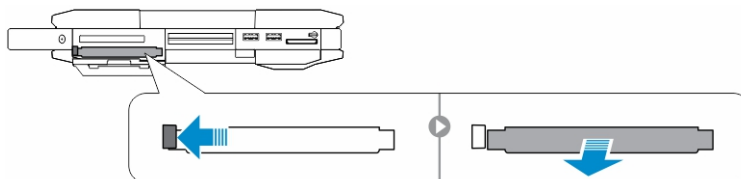

## Instalación de la unidad de disco duro

1. Empuje la unidad de disco duro en su compartimento hasta que se asiente en su lugar.
2. Presione la puerta firmemente hasta que encaje en su lugar y el pestillo quede sujeto.

## Manipulación del equipo

En esta sección se proporciona información sobre el teclado retroiluminado, el modo Stealth, las teclas de función y la conversión de la computadora a modos de portátil y de tableta (si corresponde).

### Uso del teclado retroiluminado

La resistente serie Latitude viene equipada con un teclado retroiluminado que se puede personalizar. El sistema se suministra con los siguientes colores habilitados:

1. Blanco
2. Rojo
3. Verde
4. Azul

De forma alternativa, el sistema puede configurarse con dos unidades adicionales de colores personalizados en la configuración del sistema (BIOS).

### Activación/desactivación de la retroiluminación del teclado o ajuste del brillo

Para activar/desactivar la retroiluminación del teclado o ajustar la configuración del brillo de la retroiluminación:

1. Para activar el conmutador de la retroiluminación del teclado, pulse Fn + F10 (no es necesario pulsar la tecla Fn si el bloqueo de la tecla de función Fn está activado).
2. El primer uso de la combinación de teclas anteriores activará la retroiluminación en su valor más bajo.
3. Si pulsa repetidamente esta combinación de teclas, la configuración del brillo cambiará en un ciclo de 25 %, 50 %, 75 % y 100 %.
4. Utilice la combinación de teclas para ajustar el brillo o desactivar la retroiluminación del teclado.

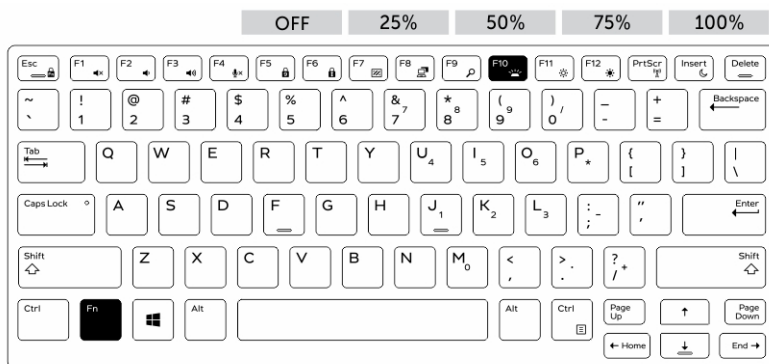

## Cambio del color de la retroiluminación del teclado

Para cambiar el color de la luz de fondo del teclado:

1. Presione las teclas Fn + C para poder ver los colores de retroiluminación disponibles.
2. Blanco, rojo, verde y azul están activos de manera predeterminada; se puede agregar hasta dos colores personalizados en el ciclo de configuración del sistema (BIOS).

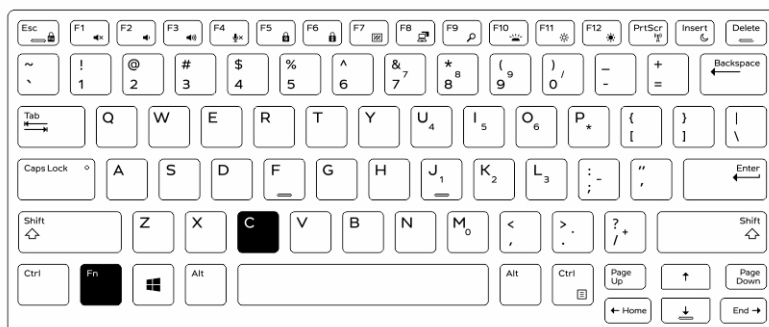

## Personalización del teclado retroiluminado en la configuración del sistema (BIOS)

1. Apague el ordenador.
2. Encienda el equipo y, cuando aparezca el logotipo de Dell, presione la tecla F2 repetidamente para que aparezca el menú de configuración del sistema.
3. En el menú **System Configuration (Configuración del sistema)**, seleccione **RGB Keyboard Backlight (Retroiluminación del teclado RGB)**.  
Puede habilitar/deshabilitar los colores estándar (blanco, rojo, verde y azul).
4. Para establecer un valor RGB personalizado, use las casillas de entrada del lado derecho de la pantalla.
5. Haga clic en **Apply changes (Aplicar cambios)** y en **Exit (Salir)** para cerrar el programa de configuración del sistema.

## Funciones de bloqueo de la tecla de función Fn

 **NOTA:** El teclado tiene la posibilidad de bloquear las teclas de función Fn. Cuando se activan, se predeterminan las funciones secundarias de la fila superior y no se requiere el uso de la tecla FN.

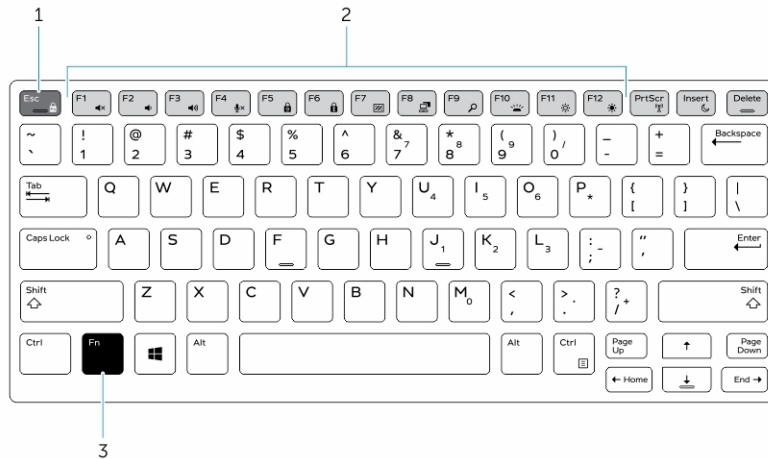

**Ilustración 6. Leyendas de la tecla FN**

1. Tecla de bloqueo Fn
2. Teclas Fn afectadas
3. Tecla Fn

**NOTA:** El bloqueo de la tecla Fn afecta solamente a las teclas superiores (de F1 a F12). Cuando el bloqueo esté habilitado no se necesitará que se presione la tecla Fn para utilizar las funciones secundarias.

## Activación del bloqueo de función (Fn)

1. Presione las teclas Fn + Esc.

**NOTA:** Las otras funciones secundarias de las teclas que se encuentran en la fila superior no se verán afectadas y requieren el uso de la tecla Fn.

2. Pulse las teclas Fn + Esc nuevamente para desactivar la función de bloqueo. Las teclas de función vuelven a tener sus acciones predeterminadas.

## Modo sigiloso

Los productos completamente resistentes de Latitude vienen equipados con un modo sigiloso. El modo sigiloso le permite apagar la pantalla, todas las luces LED, los altavoces internos, el ventilador y todas las radios inalámbricas con una sola combinación de teclas.

**NOTA:** Este modo está dirigido a utilizar el equipo en operaciones de conversión. Cuando el modo sigiloso está activado, el equipo permanece operativo, pero no emite ninguna luz o sonido.

## Encendido y apagado del modo sigiloso

1. Presione la combinación de teclas Fn + F7 (la tecla Fn no es necesaria si está activado el bloqueo de la tecla Fn) para activar el modo sigiloso.

 **NOTA:** El modo sigiloso es una función secundaria de la tecla F7. La tecla se puede utilizar para realizar otras funciones en el equipo cuando no se utiliza con la tecla Fn para activar el modo sigiloso.

2. Todos los indicadores y los sonidos están apagados.
3. Pulse la combinación de teclas Fn + F7 de nuevo para apagar el modo sigiloso.

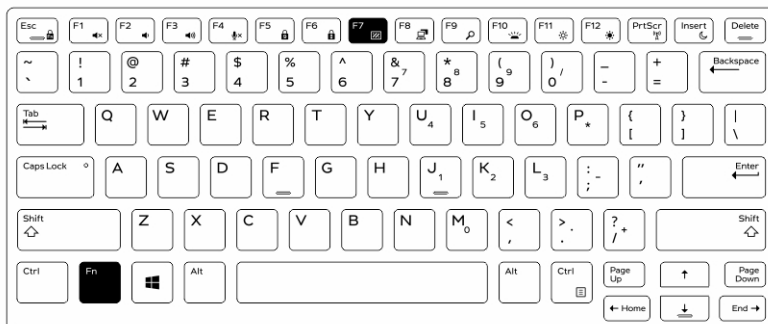

## Desactivación del modo sigiloso en el programa de configuración del sistema (BIOS)

1. Apague el equipo.
2. Encienda el equipo y cuando aparezca el logotipo de Dell, presione la tecla F2 repetidamente para que aparezca el menú de **configuración del sistema**.
3. Expanda y abra el menú **de configuración del sistema**.
4. Seleccione **el control de modo Stealth**.

 **NOTA:** El modo Stealth está activado de forma predeterminada.

5. Para desactivar el modo sigiloso desmarque la opción **Enable Stealth mode (Activar modo sigiloso)**.
6. Haga clic en **Apply Changes (Aplicar cambios)** y, a continuación, haga clic en **Exit (Salir)**.

## Cómo activar y desactivar la función inalámbrica (Wi-Fi)

1. Para activar la red inalámbrica, pulse Fn + Impr Pant.
2. Presione Fn + Impr Pant de nuevo para deshabilitar la red inalámbrica.

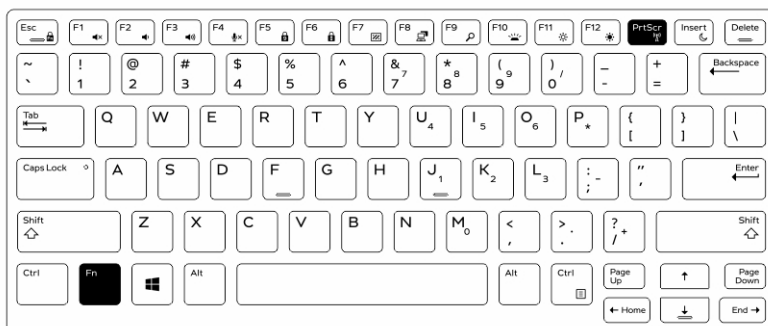

# Tarjetas inteligentes

Hay dos tipos principales de tarjetas inteligentes o tarjetas de acceso común (CAC):

1. Tarjetas inteligentes con contacto: estas tarjetas tienen un área de contacto con muchas conexiones doradas. Cuando se insertan en un lector de tarjetas, se puede leer y escribir la información del chip.



Inserte la tarjeta en la ranura para tarjetas inteligentes con el apoyo de contacto dorado mirando hacia arriba y apuntando hacia la ranura para tarjetas inteligentes. Deslice la tarjeta hacia el interior de la ranura hasta que quede completamente asentada en su conector.

2. Tarjetas inteligentes sin contacto: estas tarjetas no requieren ningún contacto físico con el lector. El chip se comunica con el lector de tarjetas a través de tecnología de inducción RFID.

Estas tarjetas requieren únicamente una proximidad cercana a la antena de un lector de tarjetas para completar las transacciones.

## Especificaciones técnicas

 **NOTA:** Las ofertas pueden variar según la región. Para obtener más información sobre la configuración del equipo, haga clic en Inicio.

- En Windows 10, haga clic o toque **Icono**  → **Configuración** → **Sistema** → **Acerca de**.
- En Windows 8.1 y Windows 8, desde la barra lateral de accesos, haga clic o toque **Configuración** → **Cambiar configuración de PC**. En la ventana **Configuración de PC**, seleccione **PC y dispositivos** → **Información de PC**.
- En Windows 7, haga clic en **Inicio** , haga clic con el botón derecho en **Equipo** y, a continuación, seleccione **Propiedades**.

## Especificaciones de información del sistema

Función	Especificación
Amplitud del bus de DRAM	64 bits
EPRoM flash	SPI 128 Mbits
Bus PCIe 3.0	8.0 GHz

## Especificaciones del procesador



Función	Especificación
Tipos	Intel Core serie i3/i5/i7
Caché L3	Hasta 4 MB
Frecuencia de bus externa	2133 MHz

## Especificaciones de la memoria

Función	Especificación
Conector de memoria	Dos ranuras SODIMM

Función	Especificación
Capacidad de la memoria	4 GB, 8 GB y 16 GB
Tipo de memoria	DDR4 SDRAM
Velocidad	2133 MHz
Memoria mínima	4 GB
Memoria máxima	32 GB

## Especificaciones de la batería

Función	Especificación
Tipo	6 o 9 celdas "inteligentes" de iones de litio
Profundidad	80 mm (3,14 pulg.)
Altura	21 mm (0,82 pulg.)
Anchura	166,9 mm (6,57 pulg.)
Peso	<ul style="list-style-type: none"> <li>6 celdas: 365,5 g (0,80 lb)</li> <li>9 celdas: 520 g (1,14 lb)</li> </ul>
Tensión	14,8 V CC
Vida útil	300 ciclos de carga/descarga
Intervalo de temperatura	
En funcionamiento	<ul style="list-style-type: none"> <li>Carga: de 0 °C a 60 °C (32 °F a 140 °F)</li> <li>Descarga: de 0 °C a 70 °C (32 °F a 158 °F)</li> </ul>
Sin funcionar	De - 51 °C a 71 °C (de - 60 °F a 160 °F)
	 <b>NOTA:</b> El paquete de la batería puede aguantar con seguridad las anteriores temperaturas de almacenamiento con el 100% de carga.
	 <b>NOTA:</b> El paquete de la batería también puede aguantar temperaturas de almacenamiento de -20 °C a 60 °C sin que se deteriore su rendimiento.
Batería de tipo botón	Batería de tipo botón de litio CR2032 de 3 V

## Características de audio

Función	Especificación
Tipo	Sonido de alta definición de cuatro canales
Controladora	Códec de HDA: ALC3235
Conversión estereofónica	24 bits (de analógico a digital y de digital a analógico)
Interfaz (interna)	Audio HD
Interfaz (externa)	entrada de micrófono/audífonos estereofónicos/conector de altavoces externo
Altavoces	Un altavoz mono
Amplificador de altavoz interno	2 W (RMS)
Controles de volumen	Botones para subir y bajar el volumen

 **PRECAUCIÓN:** El ajuste del control de volumen, así como el ecualizador en el sistema operativo o el software del ecualizador, para otras configuraciones que la posición central puede aumentar la salida de los auriculares y auriculares o provocar daños o pérdidas auditivas.

## Especificaciones de vídeo

Función	Especificación
Tipo	integrado en la placa base
Controlador (UMA) - Intel Core i3/i5/i7	Gráfica Intel HD 520
Discreto	Tarjeta de gráficos discretos AMD Radeon R7 M360

## Especificaciones de comunicación

Función	Especificación
Adaptador de red	Ethernet 10/100/1000 Mb/s (RJ-45)
Inalámbrica	<ul style="list-style-type: none"><li>• WLAN con Bluetooth 4.1 activado</li><li>• WWAN</li></ul>

## Especificaciones de puertos y conectores

Función	Especificación
Audio	Un conector para micrófono, conector para auriculares/altavoces estéreo
Vídeo	<ul style="list-style-type: none"><li>• un puerto HDMI de 19 patillas</li><li>• un puerto VGA de 15 patillas</li></ul>
Adaptador de red	Dos conectores RJ45
Puerto serie	Dos puertos serie de patas de DB9
Puerto de acoplamiento	Uno
Puertos USB	<ul style="list-style-type: none"><li>• Un puerto de 4 patas compatible con USB 2.0</li><li>• Un conector de 9 patas compatible con USB 3.0 con PowerShare</li><li>• Dos puertos de 9 patas compatibles con USB 3.0</li></ul>
Ranura de la tarjeta SIM	Una ranura para tarjeta SIM con función de seguridad SIM

## Especificaciones de la pantalla

Función	Especificación
Tipo	Pantalla WLED
Tamaño	14,0 pulgadas
Altura	190 mm (7,48 pulg.)
Anchura	323,5 mm (12,59 pulg.)
Diagonal	375,2 mm (14,77 pulg.)
Área activa (X/Y)	309,40 mm x 173,95 mm
Resolución máxima	1366 x 768 píxeles
Frecuencia de actualización	60 Hz
Ángulo de funcionamiento	De 0° (cerrado) a 180°
Ángulo de visualización máximo (horizontal)	Mínimo +/- 70° para HD

Función	Especificación
Ángulo de visualización máximo (vertical)	Mínimo +/- 70° para HD
Separación entre píxeles	0,1875 mm

## Especificaciones la superficie táctil

Función	Especificación
Área activa:	
Eje X	99,50 mm
Eje Y	53,00 mm

## Especificaciones del teclado

Función	Especificación
Número de teclas:	<ul style="list-style-type: none"> <li>• 83 teclas: inglés de Estados Unidos, tailandés, francés de Canadá, coreano, ruso, hebreo, inglés internacional</li> <li>• 84 teclas: inglés del Reino Unido, francés canadiense de Quebec, alemán, francés, español (Latinoamérica), árabe, bilingüe de Canadá</li> <li>• 85 teclas: portugués brasileño</li> <li>• 87 teclas: japonés</li> </ul>
Diseño	QWERTY/AZERTY/Kanji

## Especificaciones del adaptador

Función	Especificación
Tipo	65 W y 90 W
Tensión de entrada	100–240 V CA
Corriente de entrada (máxima)	<ul style="list-style-type: none"> <li>• 65 W: 1,7 A</li> <li>• 90 W: 1,5 A</li> </ul>
Frecuencia de entrada	50–60 HZ
Intensidad de salida	<ul style="list-style-type: none"> <li>• 65 W: 3,34 UN</li> <li>• 90 W: 4,62 UN</li> </ul>

<b>Función</b>	<b>Especificación</b>
Tensión nominal de salida	19,5 V CC
Rango de temperatura (en funcionamiento)	De 0 °C a 40 °C (de 32 °F a 104 °F)
Rango de temperatura (sin funcionar)	De -40 °C a 70 °C (de -40 °F a 158 °F)

## **Especificaciones de las dimensiones físicas**

<b>Función</b>	<b>Especificación</b>
Altura	44,4 mm (1,75 pulg.)
Anchura	243 mm (9,56 pulg.)
Longitud	347 mm (13,66 pulg.)
Peso (mínimo config.)	2,95 kg (6,55 kg)

## **Especificaciones ambientales**

<b>Función</b>	<b>Especificaciones</b>
Temperatura: en funcionamiento	de - 29 °C a 60 °C (de - 20 °F a 140 °F)
Temperatura: en almacenamiento	De - 51 °C a 71 °C (de - 60 °F a 160 °F)
Humedad relativa (máxima): en funcionamiento	Del 10 % al 90 % (sin condensación)
Humedad relativa (máxima): en almacenamiento	De 0 % a 95 % (sin condensación)
Altitud (máxima): en funcionamiento	De -15,24 m a 4572 m (de -50 pies a 15 000 pies)
Altitud (máxima): sin funcionar	De -15,24 m a 9144 m (de -50 pies a 30 000 pies)
Nivel de contaminación atmosférica	G1 como se define en la ISA-71.04-1985

## Cómo ponerse en contacto con Dell

 **NOTA:** Si no dispone de una conexión a Internet activa, puede encontrar información de contacto en la factura de compra, en el albarán o en el catálogo de productos de Dell.

Dell proporciona varias opciones de servicio y asistencia en línea o telefónica. Puesto que la disponibilidad varía en función del país y del producto, es posible que no pueda disponer de algunos servicios en su área. Si desea ponerse en contacto con Dell para tratar cuestiones relacionadas con las ventas, la asistencia técnica o el servicio de atención al cliente:

1. Vaya a **Dell.com/support**.
2. Seleccione la categoría de soporte.
3. Seleccione su país o región en la lista desplegable **Elija un país o región** que aparece al final de la página.
4. Seleccione el enlace de servicio o asistencia apropiado en función de sus necesidades.

## Información de la NOM (solo para México)

La información que se proporciona a continuación aparece en el dispositivo descrito en este documento, de conformidad con los requisitos de la Norma Oficial Mexicana (NOM).

**Tensión de entrada** De 100 V AC a 240 V AC

**Frecuencia de entrada** 50 Hz – 60 Hz

**Consumo de alimentación** 1,7 A/3,34 A

**Voltaje de salida** 19,50 V CC