



Dell Latitude 14 Rugged – 5414

Priručnik za početak rada

Regulativni model: P46G
Regulativna vrsta: P46G002



Napomene, oprezi i upozorenja

-  **NAPOMENA:** NAPOMENA ukazuje na važne informacije koje vam pomažu da koristite svoje računalo na bolji način.
-  **OPREZ: MJERA OPREZA** označava moguće oštećenje hardvera ili gubitak podataka i otkriva kako izbjeći te probleme.
-  **UPOZORENJE: UPOZORENJE** označava moguće oštećenje imovine, osobne ozljede ili smrt.

© 2016 Dell Inc. Sva prava pridržana. Ovaj proizvod zaštićen je američkim i međunarodnim zakonom o autorskom pravu i intelektualnom vlasništvu. Dell i logotip Dell u zaštitni znakovi tvrtke Dell Inc. u Sjedinjenim Američkim Državama i/ili drugim sudskim nadležnostima. Svi ostali znakovi i nazivi koji su navedeni ovdje mogu predstavljati zaštićene znakove odgovarajućih tvrtki.

2016 - 06

Rev. A01

Sadržaj

1 Traženje dodatnih informacija i resursa.....	5
2 Pregled sustava.....	6
3 Brzo postavljanje.....	9
4 Uklanjanje i instaliranje komponenti.....	11
Otvaranje vratašca pretinca tvrdog pogona.....	11
Zatvaranje vratašca pretinca tvrdog pogona.....	11
Uklanjanje baterije.....	11
Ugradnja baterije.....	12
Uklanjanje tvrdog pogona.....	12
Ugradnja tvrdog pogona.....	12
5 Radovi na vašem računalu.....	13
Korištenje tipkovnice s pozadinskim osvjetljenjem.....	13
Uključivanje/isključivanje pozadinskog svjetla tipkovnice ili podešavanje svjetline.....	13
Promjena boje pozadinskog osvjetljenja na tipkovnici.....	14
Prilagođavanje pozadinskog osvjetljenja tipkovnice u programu za postavljanje sustava (BIOS).....	14
Značajka zaključavanja funkcijske tipke Fn.....	14
omogućavanje funkcije zaključavanja (Fn)	15
Skriveni način rada.....	15
Uključivanje/isključivanje skrivenog načina rada.....	15
Onemogućavanje skrivenog načina rada u programu za postavljanje sustava (BIOS).....	16
Omogućavanje i onemogućavanje bežične (WiFi) funkcije.....	16
6 Pametne kartice.....	17
7 Tehničke specifikacije.....	18
Podaci o specifikaciji sustava.....	18
Specifikacije procesora.....	18
Specifikacije memorije.....	18
Specifikacije baterije.....	19
Audio specifikacije.....	20
Video specifikacije.....	20
Specifikacije komunikacije.....	20
Specifikacije ulaza i priključka.....	20

Specifikacije zalona.....	21
Specifikacije podloge osjetljive na dodir.....	22
Specifikacije tipkovnice.....	22
Specifikacije adaptera.....	22
Specifikacije fizičkih dimenzija.....	23
Specifikacije okruženja.....	23
8 Kontaktiranje tvrtke Dell.....	24

Traženje dodatnih informacija i resursa

Pogledajte sigurnosne i regulatorne dokumente koji su isporučeni s vašim računalom i web-mjesto za usklađenost sa zakonskim odredbama na [Dell.com/regulatory_compliance](https://www.dell.com/regulatory_compliance) za dodatne informacije o:

- Najbolji načini zaštite
- Pravna certifikacija
- Ergonomija

Pogledajte [Dell.com](https://www.dell.com) za dodatne informacije o:

- Jamstvo
- Uvjeti i odredbe (samo za SAD)
- Licencni ugovor s krajnjim korisnikom (EULA)

Dodatne informacije o vašem proizvodu dostupne su na [Dell.com/support/manuals](https://www.dell.com/support/manuals).

Pregled sustava

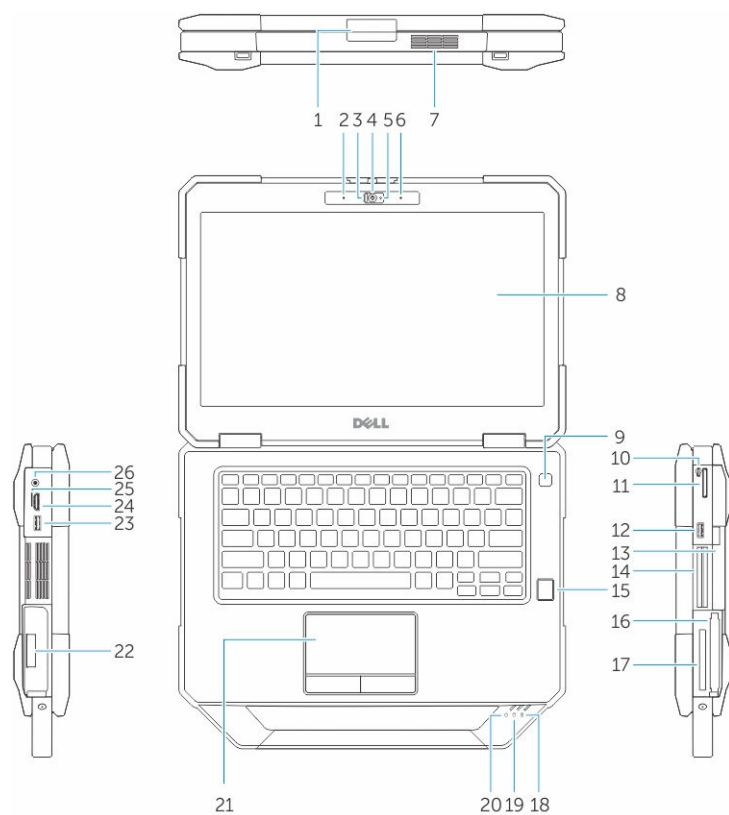

Slika 1. Pregled sustava

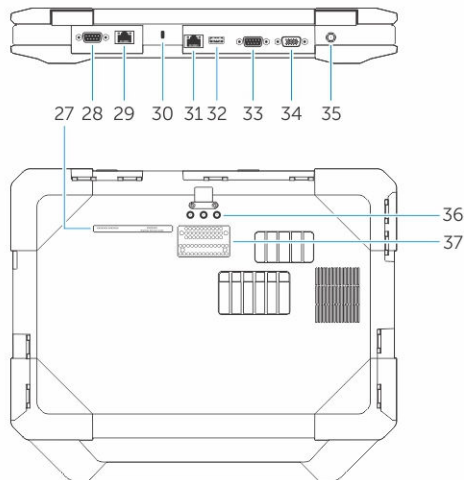

- | | |
|---|--|
| 1. brava zaslona | 2. mikrofon |
| 3. isključivač privatnosti (opcionalno) | 4. kamera (opcionalno) |
| 5. svjetlo statusa kamere (opcionalno) | 6. mikrofon |
| 7. QuadCool termalna komora | 8. vanjski čitljivi zaslon/dodirni zaslon (opcionalno) |
| 9. gumb za uključivanje/isključivanje | 10. pisaljka |
| 11. čitač SD kartice | 12. Ulaz USB 3.0 |
| 13. optički pogon (opcionalno) mosta za premošćivanje topline baterije (opcionalno) | 14. čitač pametnih kartica (opcionalno) |
| 15. čitač otisaka prstiju (opcionalno) | 16. tvrdi pogon |
| 17. PCMCIA/ExpressCard čitač (opcionalno) | 18. svjetlo statusa baterije |
| 19. svjetla statusa tvrdog pogona | 20. svjetlo statusa napajanja |
| 21. podloga osjetljiva na dodir | 22. baterija |
| 23. USB 3.0 ulaz s PowerShare | 24. HDMI ulaz |
| 25. Utor za SIM karticu | 26. audio ulaz |
| 27. naljepnica servisne oznake | 28. sekundarni serijski ulaz (opcionalno)/ulaz adaptera napajanja (opcionalno) |
| 29. sekundarni mrežni ulaz (opcionalno) | 30. utor za sigurnosni kabel |
| 31. mrežni ulaz | 32. Ulaz USB 2.0 |
| 33. serijski ulaz | 34. VGA ulaz |
| 35. priključak adaptera za napajanje | 36. priključci radio frekvencijskog prolaza |
| 37. priključak priključnog uređaja | |

⚠ OPREZ: OPASNOST OD EKSPLOZIJE—Vanjski priključci (ulaz adaptera za napajanje, HDMI ulazi, USB ulazi, RJ-45 ulaz, serijski ulazi, audio ulazi, utor čitača Smart kartice, utor čitača Express kartice, utor čitača PC kartice, utor za SIM karticu) se ne smiju koristiti u opasnim lokacijama.



UPOZORENJE: Nemojte blokirati ventilacijske otvore, gurati u njih predmete, niti dopustiti da se u njima nagomila prašina. Uključeno računalo Dell ne odlažite na mjestima sa slabom ventilacijom, na primjer u kovčegu. Ograničeni protok zraka može oštetiti računalo ili uzrokovati požar. Računalo uključuje ventilator kada se zagrije. Zvuk ventilatora je normalan i ne ukazuje na probleme s ventilatorom ili računalom.

Brzo postavljanje

- ⚠ **UPOZORENJE:** Prije nego što započnete bilo koji postupak u ovom odjeljku, pročitajte sigurnosne upute koje su isporučene s računalom. Za dodatne informacije o najboljim postupcima pogledajte Dell.com/regulatory_compliance.
- ⚠ **UPOZORENJE:** AC adapter može se upotrebljavati s različitim utičnicama širom svijeta. Međutim, u različitim državama upotrebljavaju se različiti priključci i električni razdjelnici. Upotreba kabela koji nije kompatibilan ili neispravno priključivanje kabela na produžni kabel ili utičnicu mogu prouzročiti požar ili oštećenje opreme.
- ⚠ **OPREZ:** Prilikom isključivanja kabela AC adaptera iz računala uhvatite priključak, a ne sam kabel, i povucite ga čvrsto no nježno kako biste izbjegli oštećivanje kabela. Pri motanju kabela AC adaptera pazite da slijedite kut priključka na AC adapteru kako biste izbjegli oštećivanje kabela.
- 📌 **NAPOMENA:** Neki uređaji možda neće biti uključeni ako ih niste naručili.

1. Priključite AC adapter na priključak za AC adapter na računalu i u električnu utičnicu.

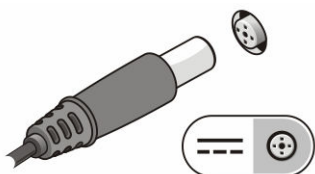

Slika 2. AC Adapter

2. Priključite mrežni kabel (opcionalno).

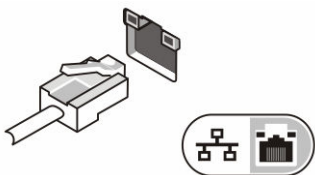

Slika 3. Mrežni priključak

3. Priključite USB uređaje, kao što su miš ili tipkovnica (opcionalno).

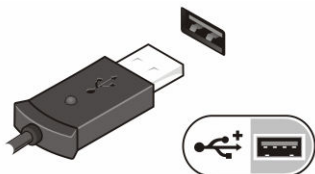

Slika 4. USB priključak

4. Za uključivanje računala, otvorite zaslon računala i pritisnite gumb za uključivanje/isključivanje.

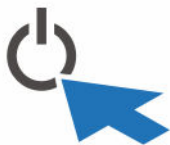

Slika 5. Gumb za uključivanje/isključivanje

- ✍ **NAPOMENA:** Preporučujemo da uključite i isključite računalo barem jedanput prije nego što instalirate bilo kakve kartice ili priključite računalo na priključni uređaj ili druge vanjske uređaje, kao što je pisac.

Uklanjanje i instaliranje komponenti

Ovaj odjeljak pruža detaljne informacije o tome kako ukloniti ili instalirati komponente s vašeg računala.

Otvaranje vratašca pretinca tvrdog pogona

Postoji šest pritisknih vratašca. Pogledajte [Pregled sustava](#) kako biste vidjeli lokaciju vratašca pretinca pogona.

1. Gurnite gumb zasuna dolje.
2. Otvorite vratašca dalje od računala.

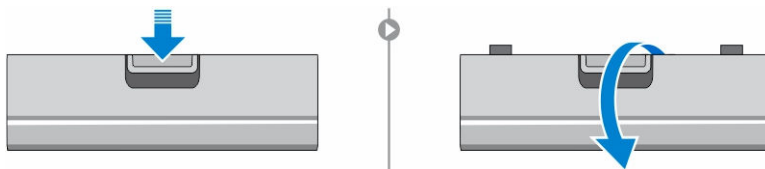

Zatvaranje vratašca pretinca tvrdog pogona

Slijdite korake u nastavku za zatvaranje pritisknih vratašca:

1. Okrenite vratašca natrag u položaj, prema računalu.
2. Čvrsto pritisnite vratašca dok ne uskoče i zasun se ne zaključa.

Uklanjanje baterije

⚠ UPOZORENJE: Korištenje baterije koja nije kompatibilna može povećati opasnost od požara ili eksplozije. Bateriju zamijenite isključivo kompatibilnom baterijom kupljenom od tvrtke Dell. Baterija je proizvedena da radi u vašem Dell računalu. Nemojte umetati baterije namijenjene drugim računalima.

⚠ UPOZORENJE: Prije uklanjanja ili zamjene baterije:

1. Isključite računalo.
2. Odspojite AC adapter iz električne utičnice i računala.
3. Odspojite modem iz zidne utičnice i računala.
4. Uklonite sve druge vanjske kabele iz računala.

⚠ UPOZORENJE: Nije za korištenje u opasnim lokacijama. Pogledajte upute za instalaciju.

✍ NAPOMENA: Baterija je iza zasuna vratašca.

1. Gurnite gumb zasuna dolje.
2. Povucite vratašca dalje od računala kako biste vidjeli pretinac baterije.

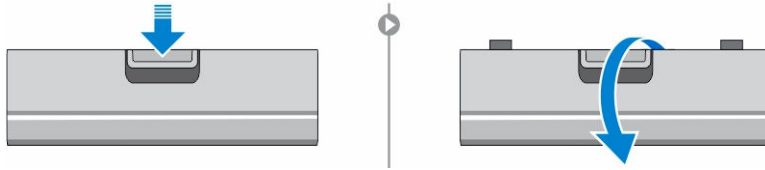

3. Za uklanjanje baterije:
 - a. Gurnite i držite gumb za otpuštanje u desno istovremeno izvlačeći povlačeći plastični jezičac baterije.

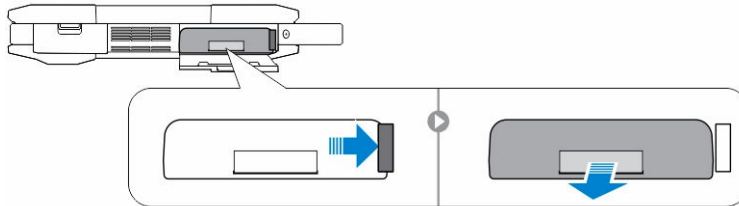

Ugradnja baterije

1. Umetnite bateriju u njezin utor tako da usjedne na mjesto.
2. Čvrsto pritisnite vratašca dok ne uskoče i zasun se ne zaključa.

Uklanjanje tvrdog pogona

1. Gurnite gumb zasuna dolje.
2. Povucite vratašca dalje od računala kako biste vidjeli pretinac tvrdog pogona
3. Za uklanjanje tvrdog pogona:
 - a. Gurnite i držite gumb za otpuštanje tvrdog pogona u lijevo istovremeno povlačeći plastični jezičak tvrdog pogona.



Ugradnja tvrdog pogona

1. Gurnite tvrdi pogon u njegov odjeljak dok ne uskoči na mjesto.
2. Čvrsto pritisnite vratašca dok ne uskoče i zasune se ne zaključa.

Radovi na vašem računalu

Ovaj odlomak pruža informacije o pozadinskom osvjetljenju tipkovnice, nevidljivom načinu rada, funkcijskim tipkama i pretvaranju vašeg računala u prijenosno računalo ili tablet (ako je moguće).

Korištenje tipkovnice s pozadinskim osvjetljenjem

Latitude serija isporučuje se s tipkovnicom s pozadinskim osvjetljenjem koje se može prilagoditi. Omogućene su sljedeće boje:

1. Bijela
2. Crvena
3. Zelena
4. Plava

Dodatno sustav može biti konfiguriran s dvije dodatne prilagođene boje u programu za postavljanje sustava (BIOS).

Uključivanje/isključivanje pozadinskog svjetla tipkovnice ili podešavanje svjetline

Za uključivanje/isključivanje pozadinskog svjetla tipkovnice ili podešavanje postavki svjetline pozadinskog osvjetljenja:

1. Na prekidaču za iniciranje pozadinskog osvjetljenja pritisnite Fn+F10 (tipka Fn nije potrebna ako je funkcijska tipka Fn lock omogućena).
2. Prvo korištenje kombinacija tipki uključuje pozadinsko osvjetljenje s najnižom postavkom.
3. Ponovljeno pritisnjanje ciklusa kombinacija tipki povećava postavku svjetlina za 25 post, 50 postot, 75 posto i 100 posto.
4. Prođite kroz ciklus kombinacija tipki za podešavanje svjetline ili potpuno isključivanje pozadinskog osvjetljenja tipkovnice.

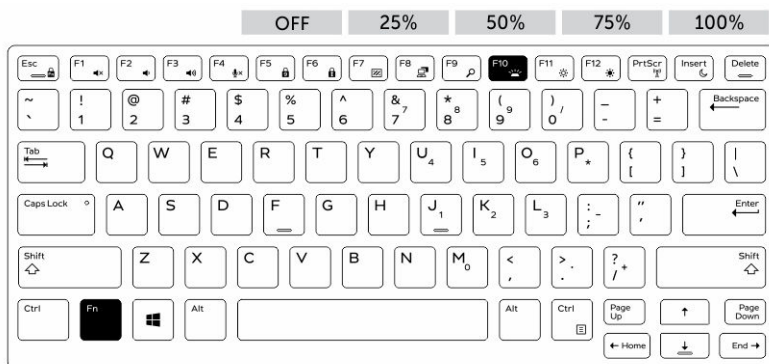

Promjena boje pozadinskog osvjetljenja na tipkovnici

Za promjenu boje pozadinskog osvjetljenja na tipkovnici:

1. Pritisnite tipke Fn+C za prolazak kroz dostupne boje pozadinskog osvjetljenja.
2. Bijela, crvena, zelena i plava su aktivne po zadanoj postavci; mogu se dodati po dvije prilagođene boje u ciklus u programu za postavljanje sustava (BIOS).

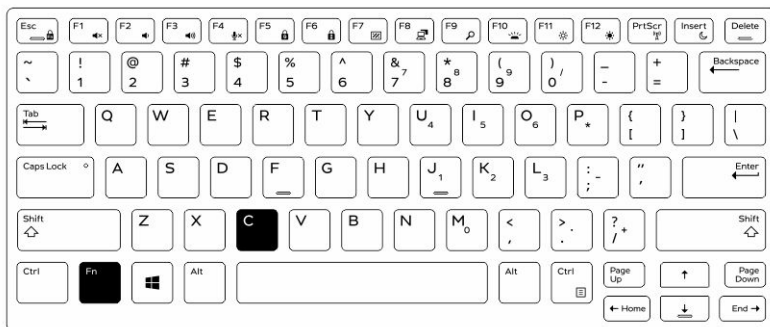

Prilagođavanje pozadinskog osvjetljenja tipkovnice u programu za postavljanje sustava (BIOS)

1. Isključite računalo.
2. Uključite računalo i kad se prikaže logotip Dell, dotaknite uzastopno tipku F2 za prikazivanje izbornika Programa za postavljanje sustava.
3. U izborniku **Konfiguracija sustava**, odaberite **RGB pozadinsko osvjetljenje tipkovnice**.
Možete omogućiti/onemogućiti standardne boje (bijela, crvena, zelena i plava).
4. Za postavljanje RGB vrijednosti, koristite okvire za unos na desnoj strani zaslona.
5. Kliknite na **Primjeni promjene** i kliknite na **Izlaz** za zatvaranje programa za postavljanje sustava.

Značajka zaključavanja funkcijske tipke Fn

-  **NAPOMENA:** Tipkovnica ima mogućnost zaključavanja funkcijskom tipkom Fn. Kada je aktivirana, druga funkcija u gornjem redu tipki postaje zadana i nije potrebno koristiti tipku Fn.

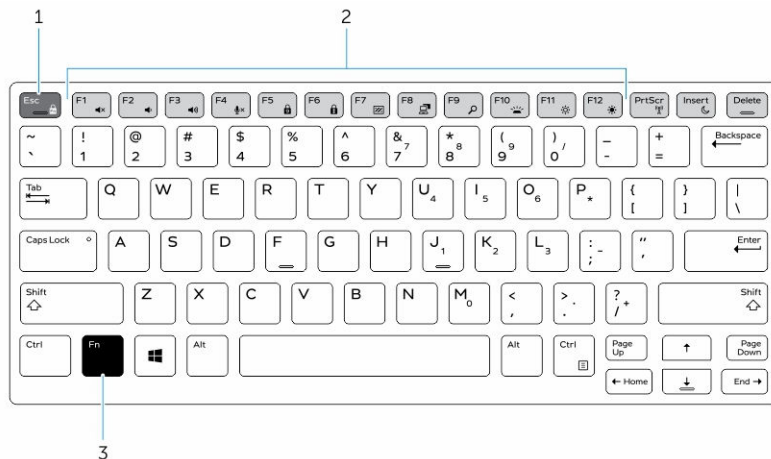

Slika 6. krugovi tipke Fn

1. tipka zaključavanja Fn
2. tipke pod utjecajem Fn
3. tipka Fn

NAPOMENA: Zaključavanje Fn utječe samo na gornje tipke (od F1 do F12). Sekundarnim funkcijama nije potrebno pritisnuti tipku Fn kad su omogućene.

omogućavanje funkcije zaključavanja (Fn)

1. Pritisnite tipke Fn+Esc.
 - NAPOMENA:** Druge sekundarne funkcije na tipkama ispod gornjeg reda ne utječu i ne zahtijevaju korištenje tipke Fn.
2. Pritisnite ponovno tipke Fn+Esc za deaktivaciju značajke funkcije zaključavanja. Funkcijske tipke vraćaju se u svoje radnje zadanih postavki.

Skriveni način rada

Latitude robusni proizvodi isporučuju se opremljeni sa skrivenim načinom rada. Skriveni način rada isključuje vaš zaslon, sve LED žaruljice, ugrađene zvučnike, ventilator i sva bežična radija pomoću kombinacije tipki.

NAPOMENA: Ovom načinu rada je cilj korištenje računala u prikrivenom korištenju. Kada je aktiviran skriveni način rada, računalo ostaje funkcionalno ali ne emitira nikakvo svjetlo ili zvuk.

Uključivanje/isključivanje skrivenog načina rada

1. Pritisnite kombinaciju tipki Fn+F7 (tipka Fn nije potrebna ako je Fn zaključavanje omogućeno) za uključivanje skrivenog načina rada.
 - NAPOMENA:** Skriveni način rada je sekundarna funkcije tipke F7. Može se koristiti za izvođenje drugih funkcija na računalo kada se ne koristi s tipkom Fn za aktivaciju skrivenog načina rada.
2. Sva svjetla i zvukovi su isključeni.
3. Ponovno pritisnite kombinaciju tipki Fn+F7 za isključivanje skrivenog načina rada.

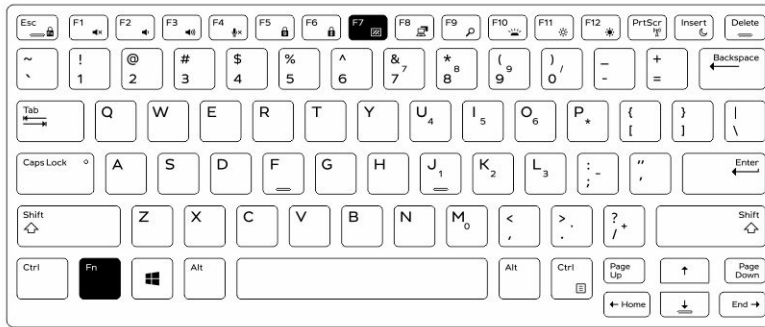

Onemogućavanje skrivenog načina rada u programu za postavljanje sustava (BIOS)

1. Isključite računalo.
2. Uključite računalo i kod logotipa Dell, dotaknite uzastopno tipku F2 za prikazivanje izbornika **Programa za postavljanje sustava**.
3. Proširite i otvorite izbornik **Programa za postavljanje sustava**.
4. Odaberite **Kontrola skrivenog načina rada**.
 **NAPOMENA:** Skriveni način rada omogućen je po zadanoj postavci.
5. Za onemogućavanje skrivenog načina rada poništite opciju **Omogući skriveni način rada**.
6. Kliknite **Primjeni promjene** i kliknite **Izlaz**.

Omogućavanje i onemogućavanje bežične (WiFi) funkcije

1. Za omogućavanje bežičnog umrežavanja pritisnite Fn + PrtScr.
2. Ponovno pritisnite Fn + PrtScr za onemogućavanje bežičnog umrežavanja.

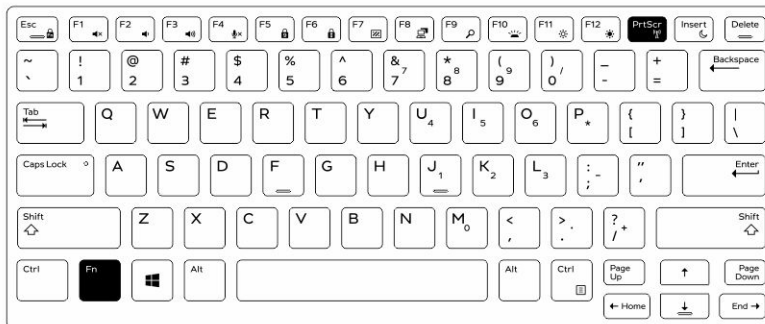

Pametne kartice

Postoje dvije glavne vrste pametnih ili često korištenih kartica (eng. Common Access Cards (CAC)):

1. Ugrađene pametne kartice — Ove kartice imaju područje kontakta s mnogo zlatnih vrhova. kada je umetnete u čitač kartice, informacije se mogu čitati i pisati na čip.



Umetnite karticu u utor za kraticu tako da je zlatno kontaktno područje okrenuto prema gore i usmjereno prema utoru za pametnu karticu. Umetnite karticu u utor sve dok kartica nije u potpunosti umetnuta u priključak.

2. Bezkontaktne pametne kartice — Ove kartice ne trebaju nikakav fizički kontakt s čitačem. Čip komunicira s čitačem kartica preko indukcijske RFID tehnologije.

Za ove kartice je dovoljno da budu u neposrednoj blizini antene čitača kartica, kako bi se obavila transakcija.

Tehničke specifikacije

 **NAPOMENA:** Ponude se mogu razlikovati po regijama. Za više informacija o konfiguraciji svog računala u:

- Windows 10, kliknite ili dotaknite **Start**  → → **O** → **Sustavu**.
- U Windows 8.1 i Windows 8 iz padajućih bočnih izbornika, kliknite ili dotaknite **Postavke** → **Promjeni postavke računala**. U prozoru **Postavke računala**, odaberite **Računalo i uređaji** → **Info o računalu**.
- Windows 7, kliknite na **Start** , desnim klikom na **Moje računalo** i potom odaberite **Svojstva**.

Podaci o specifikaciji sustava

Značajka	Specifikacija
Širina DRAM sabirnice	64-bitna
Flash EPROM	SPI 128 Mbita
PCIe 3.0 sabirnica	8,0 GHz

Specifikacije procesora



Značajka	Specifikacija
Vrste	Intel Core i3/i5/i7 series
L3 predmemorija	do 4 MB
Frekvencija vanjske sabirnice	2133 MHz

Specifikacije memorije

Značajka	Specifikacija
Priključak za memoriju	Dva SODIMM utora
Kapacitet memorije	4 GB, 8 GB i 16 GB

Značajka	Specifikacija
Vrsta memorije	DDR4 SDRAM
Brzina	2133 MHz
Minimalno memorije	4 GB
Maksimalno memorije	32 GB

Specifikacije baterije

Značajka	Specifikacija
Tip	6-ćelija ili 9-ćelija smart litij ionska
Dubina	80 mm (3,14 inča)
Visina	21 mm (0,82 inča)
Širina	166,9 mm (6,57 inča)
Težina	<ul style="list-style-type: none"> 6-ćelija: 365,5 g (0,80 lb) 9-ćelija: 520 g (1,14 lb)
Napon	14,8 V DC
Radni vijek	300 ciklusa punjenja/praznjenja
Temperaturni raspon	
Radno	<ul style="list-style-type: none"> Punjenje: od 0°C do 60°C (od 32°F do 140°F) Pražnjenje: od 0°C do 70°C (od 32°F do 158°F)
Ne radi	od -51°C do 71°C (od -60°F do 160°F)
	 NAPOMENA: Baterija je otporna na prethodno navedene temperature skladištenja uz 100% napunjenost.
	 NAPOMENA: Baterija je također otporna na temperature skladištenja od -20°C do +60°C uz očuvanje njezine učinkovitosti.
baterija na matičnoj ploči	Litij-ionska baterija na matičnoj ploči 3 V CR2032

Audio specifikacije

Značajka	Specifikacija
Tip	četverokanalni audio visoke definicije
Kontroler	HDA Codec - ALC3235
Stereo konverzija	24-bit (analogno u digitalno i digitalno u analogno)
Sučelje (interno)	HD Audio
Sučelje (vanjsko)	priključak za mikrofonski/stereo slušalice/vanjski priključak za zvučnike
Zvučnici	jedan mono zvučnik
Unutarnje pojačalo za zvučnik	2 W (RMS)
Kontrola glasnoće	Gumbi za pojačavanje/smanjivanje glasnoće

 **OPREZ:** Podešavanje kontrole glasnoće kao i ekvilizator u otvorenom sustavu i/ili softver ekvilizatora, u drugim postavkama osim središnje pozicije mogu povećati izlaz slušalice i dovesti do oštećenja ili gubitka sluha.

Video specifikacije

Značajka	Specifikacija
Tip	integrirana na matičnoj ploči
Kontroler (UMA) — Intel jezgra i3/i5/i7	Intel HD graphics 520
Diskrete	AMD Radeon R7 M360 discrete grafička kartica

Specifikacije komunikacije

Značajka	Specifikacija
Mrežni adapter	10/100/1000 Mb/s Ethernet (RJ-45)
Wireless (Bežično)	<ul style="list-style-type: none">• Omogućen WLAN s Bluetooth 4.1• WWAN

Specifikacije ulaza i priključka

Značajka	Specifikacija
Audio	priključak za mikrofonski/stereo slušalice/priključak za zvučnike

Značajka	Specifikacija
Video	<ul style="list-style-type: none"> • jedan 19-pinski HDMI ulaz • jedan 15-pinski VGA ulaz
Mrežni adapter	dva RJ45 priključak
Serijski ulaz	dva DB9 pin serijska priključka
Priključak za priključnu stanicu	jedan
USB ulazi	<ul style="list-style-type: none"> • jedan 4-pinski priključak kompatibilan s USB 2.0 • jedan 9-pinski USB 3.0 priključak kompatibilan s PowerShare • dva priključka kompatibilna s 9-pinskim USB 3.0 ulazima
Utor za SIM karticu	jedan utor za micro-SIM sa sigurnosnom funkcijom

Specifikacije zalona

Značajka	Specifikacija
Tip	WLED zaslon
Veličina	14,0 inča
Visina	190,00 mm (7,48 inča)
Širina	323,5 mm (12,59 inča)
Dijagonalno	375,2 mm (14,77 inča)
Aktivno područje (X/Y)	309,40 mm X 173,95 mm
Maksimalna razlučivost	1366 x 768 piksela
Učestalost osvježavanja	60 Hz
Radni kut	od 0° (zatvoreno) do 180°
Maksimalni kut prikazivanja (vodoravno)	+/- 70° minimalno za HD
Maksimalni kut prikazivanja (okomito)	+/- 70° minimalno za HD
Gustoća piksela	0,1875 mm

Specifikacije podloge osjetljive na dodir

Značajka	Specifikacija
----------	---------------

Aktivno područje:

X-os	99,50 mm
------	----------

Y-os	53,00 mm
------	----------

Specifikacije tipkovnice

Značajka	Specifikacija
----------	---------------

Broj tipki

- 83 tipke: Američki engleski, thai, kanadski francuski, korejski, ruski, hebrejski, međunarodni engleski
- 84 tipke: britanski engleski, kanadski francuski Quebec, njemački, francuski, španjolski (latinska amerika), nordijski, arapski, kanadski dvojezični
- 85 tipki: brazilski portugalski
- 87 tipki: japanski

Raspored	QWERTY/AZERTY/Kanji
----------	---------------------

Specifikacije adaptera

Značajka	Specifikacija
----------	---------------

Tip	65 W i 90 W
-----	-------------

Ulazni napon	100 – 240 V AC
--------------	----------------

Ulazna struja (maksimalno)	<ul style="list-style-type: none">• 65 W- 1,7 A• 90 W- 1,5 A
----------------------------	---

Ulazna frekvencija	50 – 60 Hz
--------------------	------------

Izlazna struja	<ul style="list-style-type: none">• 65 W- 3,34 A• 90 W- 4,62 A
----------------	---

Nominalni izlazni napon	19,5 VDC
-------------------------	----------

Raspon temperature (radno)	od 0°C do 40°C (od 32°F do 104°F)
----------------------------	-----------------------------------

Značajka	Specifikacija
Raspon temperature (ne radi)	od -40°C do 70°C (od -40°F do 158°F)

Specifikacije fizičkih dimenzija

Značajka	Specifikacija
Visina	44,4 mm (1,75 inča)
Širina	243 mm (9,56 inča)
Duljina	347 mm (13,66 inča)
Težina (minimalna konfiguracija)	2,95 kg (6,55 lbs)

Specifikacije okruženja

Značajka	Specifikacije
Temperatura — radno	od -29°C do 60°C (od -20°F do 140°F)
Temperatura — skladištenje	od -51°C do 71°C (od -60°F do 160°F)
Relativna vlažnost (maksimalno) — radno	od 10% do 90% (bez kondenzacije)
Relativna vlažnost (maksimalno) — skladištenje	0% do 95% (bez kondenzacije)
Nadmorska visina (maksimalno) — radno	od -15,24 m do 4572 m (od -50 do 15.000 stopa)
Nadmorska visina (maksimum) — ne radi	od -15,24 m do 9144 m (od -50 do 30.000 stopa)
Razina onečišćenja zraka	G1, kao što je definirano u ISA-S71.04-1985

Kontaktiranje tvrtke Dell

 **NAPOMENA:** Ako nemate aktivnu vezu s internetom, podatke za kontakt možete naći na računu kojeg ste dobili prilikom kupnje proizvoda, otpremnici, računu ili katalogu proizvoda tvrtke Dell.

Tvrtka Dell pruža nekoliko opcija za podršku i uslugu kojima možete pristupiti putem interneta ili telefona. Njihova dostupnost ovisi o državi i proizvodu, stoga neke usluge možda neće biti dostupne u vašoj regiji. Ako se želite obratiti tvrtki Dell u vezi prodaje, tehničke podrške ili problema oko korisničke podrške:

1. Idite na **Dell.com/support**.
2. Odaberite kategoriju podrške.
3. Odaberite vašu zemlju ili regiju iz padajućeg izbornika **Choose a Country/Region (Odaberite zemlju/regiju)** koji se nalazi na dnu stranice.
4. Odaberite odgovarajući uslugu ili vezu za podršku na temelju vaših potreba.