

Latitude 7220 Rugged Extreme Tablet

Service-Handbuch

Hinweise, Vorsichtshinweise und Warnungen

 **ANMERKUNG:** Eine ANMERKUNG macht auf wichtige Informationen aufmerksam, mit denen Sie Ihr Produkt besser einsetzen können.

 **VORSICHT:** Ein VORSICHTSHINWEIS warnt vor möglichen Beschädigungen der Hardware oder vor Datenverlust und zeigt, wie diese vermieden werden können.

 **WARNUNG:** Mit WARNUNG wird auf eine potenziell gefährliche Situation hingewiesen, die zu Sachschäden, Verletzungen oder zum Tod führen kann.

Kapitel 1: Arbeiten mit dem Tablet.....	6
Sicherheitshinweise.....	6
Installations- und Betriebsanweisungen.....	7
Vor der Arbeit an Komponenten im Inneren Ihres Tablets.....	7
Sicherheitsvorkehrungen.....	8
Schutz vor elektrostatischer Entladung.....	8
ESD-Service-Kit.....	9
Transport empfindlicher Komponenten.....	10
Nach der Arbeit an Komponenten im Inneren Ihres Tablets.....	10
Kapitel 2: Hauptkomponenten Ihres Systems.....	11
Kapitel 3: Entfernen und Einbauen von Komponenten.....	14
Empfohlene Werkzeuge.....	14
Schraubenliste.....	14
Batterien.....	16
Vorsichtshinweise zu Lithium-Ionen-Akkus.....	16
Entfernen der Akkus.....	16
Einsetzen der Akkus.....	17
SIM-Karte (Subscriber Identification Module).....	18
Entfernen der uSIM-Karte.....	18
Einsetzen der uSIM-Karte.....	19
Stift.....	20
Entfernen des Stifts.....	20
Anbringen des Stifts.....	21
Bildschirmbaugruppe.....	22
Entfernen der Bildschirmbaugruppe.....	22
Einbauen der Bildschirmbaugruppe.....	26
Funktionstasten.....	30
Entfernen der Funktionstasten.....	30
Einbauen der Funktionstasten.....	31
Kühlkörper.....	32
Entfernen des SSD-Kühlkörpers.....	32
Installieren des SSD-Kühlkörpers.....	33
Systemlüfter.....	34
Entfernen des Systemlüfters.....	34
Einbauen des Systemlüfters.....	35
SSD-Laufwerk.....	36
Entfernen des M.2-2230-SSD-Laufwerks.....	36
Entfernen des M.2-2280-Solid-State-Laufwerks.....	37
Einbauen des M.2-2230-SSD-Laufwerks.....	37
Einbauen des M.2-2280-Solid-State-Laufwerks.....	38
WLAN-Karte.....	39
Entfernen der WLAN-Karte.....	39

Einbauen der WLAN-Karte.....	40
WWAN-Karte.....	41
Entfernen der WWAN-Karte.....	41
Einbauen der WWAN-Karte.....	42
Mikrofon.....	44
Entfernen des Mikrofons.....	44
Einbauen des Mikrofons.....	44
Kamera an der Vorderseite.....	45
Entfernen der Kamera auf der Vorderseite.....	45
Einbauen der vorderen Kamera.....	47
Knopfzellenbatterie.....	49
Entfernen der Knopfzellenbatterie.....	49
Einsetzen der Knopfzellenbatterie.....	50
Systemplatine.....	51
Entfernen der Systemplatine.....	51
Einbauen der Systemplatine.....	56
Hinterere Kamera.....	59
Entfernen der hinteren Kamera.....	59
Einbauen der hinteren Kamera.....	60
Serieller Mikro-Anschluss und Stromversorgungsanschluss.....	61
Entfernen der seriellen Micro-Schnittstelle und des Netzanschluss-Ports.....	61
Einbauen der seriellen Micro-Schnittstelle und des Netzanschluss-Ports.....	63
Docking-Platine.....	64
Entfernen der Docking-Platine.....	64
Einbauen der Docking-Platine.....	65
SmartCard-Lesegerät und Wireless-Passthrough-Tochterplatine.....	66
Entfernen des SmartCard-Lesegeräts und der Wireless-Passthrough-Tochterplatine.....	66
Einbauen des SmartCard-Lesegeräts und der Wireless-Passthrough-Tochterplatine.....	68
Kapitel 4: Software.....	71
Treiber und Downloads.....	71
Kapitel 5: System-Setup.....	72
Startmenü.....	72
Navigationstasten.....	72
Startreihenfolge.....	73
Optionen des System-Setup.....	73
Allgemeine Optionen.....	73
Systeminformationen.....	74
Video.....	76
Security (Sicherheit).....	76
Sicherer Start.....	78
Intel Software Guard Extensions.....	78
Performance (Leistung).....	79
Energiemanagement.....	79
POST-Funktionsweise.....	81
Verwaltungsfunktionen.....	82
Unterstützung der Virtualisierung.....	82
Wireless.....	82

Wartungsbildschirm.....	83
Systemprotokolle.....	83
SupportAssist System Resolution (SupportAssist-Systemproblemlösung).....	83
Info.....	84
Aktualisieren des BIOS.....	84
Aktualisieren des BIOS unter Windows.....	84
Aktualisieren des BIOS unter Verwendung des USB-Laufwerks in Windows.....	85
Aktualisieren des BIOS über das einmalige F12-Startmenü.....	85
System- und Setup-Kennwort.....	86
Zuweisen eines System-Setup-Kennworts.....	86
Löschen oder Ändern eines vorhandenen System-Setup-Kennworts.....	87
Kapitel 6: Fehlerbehebung.....	88
Umgang mit aufgeblähten Lithium-Ionen-Akkus.....	88
Diagnose der Dell SupportAssist-Systemleistungsprüfung vor dem Start.....	89
Ausführen der ePSA-Diagnose.....	89
Systemdiagnoseanzeigen.....	89
Wiederherstellen des Betriebssystems.....	90
Ein- und Ausschalten des WLAN.....	91
Kapitel 7: Hilfe erhalten und Kontaktaufnahme mit Dell.....	92

Arbeiten mit dem Tablet

Themen:

- [Sicherheitshinweise](#)



Sicherheitshinweise

Beachten Sie folgende Sicherheitsrichtlinien, damit Ihr Computer vor möglichen Schäden geschützt und Ihre eigene Sicherheit sichergestellt ist. Wenn nicht anders angegeben, wird bei jedem in diesem Dokument enthaltenen Verfahren davon ausgegangen, dass Sie die im Lieferumfang des Computers enthaltenen Sicherheitshinweise gelesen haben.

- ⚠️ WARNUNG:** Bevor Sie Arbeiten im Inneren des Computers ausführen, lesen Sie zunächst die im Lieferumfang des Computers enthaltenen Sicherheitshinweise. Weitere Informationen zur bestmöglichen Einhaltung der Sicherheitsrichtlinien finden Sie auf der Homepage zur Richtlinienkonformität unter www.dell.com/regulatory_compliance.
- ⚠️ WARNUNG:** Trennen Sie den Computer von sämtlichen Stromquellen, bevor Sie die Computerabdeckung oder Verkleidungselemente entfernen. Bringen Sie nach Abschluss der Arbeiten innerhalb des Computers wieder alle Abdeckungen, Verkleidungselemente und Schrauben an, bevor Sie den Computer erneut an das Stromnetz anschließen.
- ⚠️ VORSICHT:** Achten Sie auf eine ebene, trockene und saubere Arbeitsfläche, um Schäden am Computer zu vermeiden.
- ⚠️ VORSICHT:** Greifen Sie Bauteile und Karten nur an den Außenkanten und berühren Sie keine Steckverbindungen oder Kontakte, um Schäden an diesen zu vermeiden.
- ⚠️ VORSICHT:** Sie dürfen nur Fehlerbehebungsmaßnahmen durchführen und Reparaturen vornehmen, wenn Sie durch das Dell Team für technische Unterstützung dazu autorisiert oder angeleitet wurden. Schäden durch nicht von Dell genehmigte Wartungsversuche werden nicht durch die Garantie abgedeckt. Lesen Sie die Sicherheitshinweise, die Sie zusammen mit dem Produkt erhalten haben bzw. die unter www.dell.com/regulatory_compliance bereitgestellt werden.
- ⚠️ VORSICHT:** Bevor Sie Komponenten im Innern des Computers berühren, müssen Sie sich erden. Berühren Sie dazu eine nicht lackierte Metalloberfläche, beispielsweise Metallteile an der Rückseite des Computers. Berühren Sie regelmäßig während der Arbeiten eine nicht lackierte metallene Oberfläche, um statische Aufladungen abzuleiten, die zur Beschädigung interner Komponenten führen können.
- ⚠️ VORSICHT:** Ziehen Sie beim Trennen eines Kabels nur am Stecker oder an der Zuglasche und nicht am Kabel selbst. Einige Kabel verfügen über Anschlussstecker mit Sperrungen oder Fingerschrauben, die vor dem Trennen des Kabels gelöst werden müssen. Ziehen Sie die Kabel beim Trennen möglichst gerade ab, um die Anschlussstifte nicht zu beschädigen bzw. zu verbiegen. Stellen Sie beim Anschließen von Kabeln sicher, dass die Anschlüsse korrekt orientiert und ausgerichtet sind.
- ⚠️ VORSICHT:** Drücken Sie auf im Medienkartenlesegerät installierte Karten, um sie auszuwerfen.
- ⚠️ VORSICHT:** Seien Sie vorsichtig beim Umgang mit Lithium-Ionen-Akkus in Laptops. Geschwollene Akkus dürfen nicht verwendet werden und sollten ausgetauscht und fachgerecht entsorgt werden.
- ℹ️ ANMERKUNG:** Die Farbe Ihres Computers und bestimmter Komponenten kann von den in diesem Dokument gezeigten Farben abweichen.

Installations- und Betriebsanweisungen

Mit jeder Einheit wird ein Installationshandbuch bereitgestellt, um den Nutzer bei der ordnungsgemäßen Installation und dem fehlerfreien Betrieb des Geräts zu unterstützen.

-  **ANMERKUNG:** Warn- und Sicherheitshinweise werden für die kanadische Zertifizierung in englischer und französischer Sprache angegeben.
-  **ANMERKUNG:** Geeignet für die Verwendung in Gefahrenbereichen der Klasse I, Division 2, Gruppen A, B, C und D oder an nicht gefährdeten Standorten.
-  **WARNUNG: Explosionsgefahr: Trennen Sie die Geräte (wiederaufladbarer Lithium-Ionen-Akku) nur, wenn die Stromversorgung ausgeschaltet wurde oder der Bereich bekanntermaßen nicht gefährlich ist.**
-  **WARNUNG: Explosionsgefahr: Der Austausch von Komponenten kann die Eignung für Klasse I, Division 2 beeinträchtigen.**
-  **ANMERKUNG:** Umgebungstemperatur: Bereich wie unter Nennwerten angegeben.
-  **ANMERKUNG:** Temperaturcode: T4A
-  **WARNUNG: Explosionsgefahr: Verwenden Sie die folgenden externen Verbindungen nicht an einem gefährlichen Ort: POGO-Anschlüsse, Smartcardlesegerät, SIM-Kartensteckplatz, Mini-RS232-Port, USB 3.0-Anschluss, DC-in-Buchse, Audiobuchse, Mini-HDMI-Port, microSD-Kartenlesegerät, Antennen-Passthrough-Anschluss oder USB-Typ-C-Anschluss.**
-  **WARNUNG: Explosionsgefahr: Das Tablet darf an gefährlichen Orten nur aus dem Akkusatz mit Strom versorgt werden. Das Netzteil ist nicht für den Einsatz an gefährlichen Orten zertifiziert und darf nicht an gefährlichen Orten verwendet werden.**
-  **WARNUNG: Explosionsgefahr: Der Akku darf nur in Bereichen ohne zündfähige Konzentration ausgetauscht oder aufgeladen werden.**
-  **WARNUNG: Explosionsgefahr: Entfernen oder ersetzen Sie die microSD-Karte und/oder das Akkupack nicht, während der Stromkreis aktiv ist, es sei denn, der Bereich ist frei von zündfähigen Konzentrationen.**
-  **ANMERKUNG:** Um Brand- oder Explosionsrisiken zu vermeiden, ersetzen Sie nur den von Simplo Technology Co., Ltd. hergestellten Akku. Die Verwendung eines anderen Akkus kann zu Brand- oder Explosionsgefahr führen.

Vor der Arbeit an Komponenten im Inneren Ihres Tablets

Info über diese Aufgabe

Um Schäden am Tablet zu vermeiden, führen Sie folgende Schritte aus, bevor Sie mit den Arbeiten im Tabletinneren beginnen:

Schritte

1. Die [Sicherheitshinweise](#) müssen strikt befolgt werden.
2. Stellen Sie sicher, dass die Arbeitsoberfläche eben und sauber ist, damit die Tabletabdeckung nicht zerkratzt wird.
3. Schalten Sie das Tablet aus.
4. Falls das Tablet mit einem Docking-Gerät verbunden (angedockt) ist, etwa der mobilen Tastatur oder einer Dockingstation, trennen Sie die Verbindung.
5. Trennen Sie Ihr Tablet sowie alle daran angeschlossenen Geräte vom Stromnetz.
6. Halten Sie den Netzschalter gedrückt, während Sie das Tablet vom Netz trennen, um die Systemplatine zu erden.
 -  **ANMERKUNG:** Um elektrostatische Entladungen zu vermeiden, erden Sie sich mit einem Erdungsarmband oder durch regelmäßiges Berühren einer nicht lackierten metallenen Oberfläche, während ein Anschluss auf der Rückseite des Tablets berührt wird.
7. Entfernen Sie alle installierten ExpressCards oder Smart-Karten aus den entsprechenden Steckplätzen.

Sicherheitsvorkehrungen

Im Kapitel zu den Vorsichtsmaßnahmen werden die primären Schritte, die vor der Demontage durchzuführen sind, detailliert beschrieben.

Lesen Sie die folgenden Vorsichtsmaßnahmen vor der Durchführung von Installations- oder Reparaturverfahren, bei denen es sich um Demontage oder Neumontage handelt:

- Schalten Sie das Tablet und alle angeschlossenen Peripheriegeräte aus.
- Trennen Sie das Tablet und alle angeschlossenen Peripheriegeräte von der Netzstromversorgung.
- Trennen Sie alle Netzkabel, Telefon- und Telekommunikationsverbindungen vom System.
- Verwenden Sie ein ESD-Service-Kit beim Arbeiten im Inneren eines Tablets, um Schäden durch elektrostatische Entladungen (ESD) zu vermeiden.
- Nach dem Entfernen einer Systemkomponente setzen Sie die entfernte Komponente vorsichtig auf eine antistatische Matte.
- Tragen Sie Schuhe mit nicht leitenden Gummisohlen, um das Risiko eines Stromschlags zu reduzieren.

Bonding

Bonding ist eine Methode zum Anschließen von zwei oder mehreren Erdungsleitern an dieselbe elektrische Spannung. Dies erfolgt durch die Nutzung eines Field Service Electrostatic Discharge (ESD)-Kits. Stellen Sie beim Anschließen eines Bonddrahts sicher, dass er mit blankem Metall und nicht mit einer lackierten oder nicht metallischen Fläche verbunden ist. Das Armband sollte sicher sitzen und sich in vollem Kontakt mit Ihrer Haut befinden. Entfernen Sie außerdem sämtlichen Schmuck wie Uhren, Armbänder oder Ringe, bevor Sie die Bonding-Verbindung mit dem Geräte herstellen.

Schutz vor elektrostatischer Entladung

Die elektrostatische Entladung ist beim Umgang mit elektronischen Komponenten, insbesondere empfindlichen Komponenten wie z. B. Erweiterungskarten, Prozessoren, Speicher-DIMMs und Systemplatinen, ein wichtiges Thema. Sehr leichte Ladungen können Schaltkreise bereits auf eine Weise schädigen, die eventuell nicht offensichtlich ist (z. B. zeitweilige Probleme oder eine verkürzte Produktlebensdauer). Da die Branche auf geringeren Leistungsbedarf und höhere Dichte drängt, ist der ESD-Schutz von zunehmender Bedeutung.

Aufgrund der höheren Dichte von Halbleitern, die in aktuellen Produkten von Dell verwendet werden, ist die Empfindlichkeit gegenüber Beschädigungen durch elektrostatische Entladungen inzwischen größer als bei früheren Dell-Produkten. Aus diesem Grund sind einige zuvor genehmigte Verfahren zur Handhabung von Komponenten nicht mehr anwendbar.

Es gibt zwei anerkannte Arten von Schäden durch elektrostatische Entladung (ESD): katastrophale und gelegentliche Ausfälle.

- **Katastrophal:** Katastrophale Ausfälle machen etwa 20 Prozent der ESD-bezogenen Ausfälle aus. Der Schaden verursacht einen sofortigen und kompletten Verlust der Gerätefunktion. Ein Beispiel eines katastrophalen Ausfalls ist ein Speicher-DIMM, das einen elektrostatischen Schock erhalten hat und sofort das Symptom „No POST/No Video“ (Kein POST/Kein Video) mit einem Signaltoncode erzeugt, der im Falle von fehlendem oder nicht funktionsfähigem Speicher ertönt.
- **Gelegentlich:** Gelegentliche Ausfälle machen etwa 80 Prozent der ESD-bezogenen Ausfälle aus. Die hohe Rate gelegentlicher Ausfälle bedeutet, dass auftretende Schäden in den meisten Fällen nicht sofort zu erkennen sind. Das DIMM erhält einen elektrostatischen Schock, aber die Ablaufverfolgung erfolgt nur langsam, sodass nicht sofort ausgehende Symptome im Bezug auf die Beschädigung erzeugt werden. Die Verlangsamung der Ablaufverfolgung kann Wochen oder Monate andauern und kann in der Zwischenzeit zur Verschlechterung der Speicherintegrität, zu zeitweiligen Speicherfehlern usw. führen.

Gelegentliche Ausfälle (auch bekannt als latente Ausfälle oder „walking wounded“) sind deutlich schwieriger zu erkennen und zu beheben.

Führen Sie die folgenden Schritte durch, um Beschädigungen durch elektrostatische Entladungen zu vermeiden:

- Verwenden Sie ein kabelgebundenes ESD-Armband, das ordnungsgemäß geerdet ist. Die Verwendung von drahtlosen antistatischen Armbändern ist nicht mehr zulässig; sie bieten keinen ausreichenden Schutz. Das Berühren des Gehäuses vor der Handhabung von Komponenten bietet keinen angemessenen ESD-Schutz auf Teilen mit erhöhter Empfindlichkeit auf ESD-Schäden.
- Arbeiten Sie mit statikempfindlichen Komponenten ausschließlich in einer statikfreien Umgebung. Verwenden Sie nach Möglichkeit antistatische Bodenmatten und Werkbankunterlagen.
- Beim Auspacken einer statikempfindlichen Komponente aus dem Versandkarton, entfernen Sie die Komponente erst aus der antistatischen Verpackung, wenn Sie bereit sind, die Komponente tatsächlich zu installieren. Stellen Sie vor dem Entfernen der antistatischen Verpackung sicher, dass Sie statische Elektrizität aus Ihrem Körper ableiten.
- Legen Sie eine statikempfindliche Komponente vor deren Transport in einen antistatischen Behälter oder eine antistatische Verpackung.

ESD-Service-Kit

Das nicht kontrollierte Service-Kit ist das am häufigsten verwendete Service-Kit. Jedes Service-Kit beinhaltet drei Hauptkomponenten: antistatische Matte, Armband, und Bonddraht.

Komponenten eines ESD-Service-Kits

ESD-Service-Kits enthalten folgende Komponenten:

- **Antistatische Matte:** Die antistatische Matte ist ableitfähig. Während Wartungsverfahren können Sie Teile darauf ablegen. Wenn Sie mit einer antistatischen Matte arbeiten, sollte Ihr Armband fest angelegt und der Bonddraht mit der Matte und mit sämtlichen blanken Metallteilen im System verbunden sein, an denen Sie arbeiten. Nach ordnungsgemäßer Bereitstellung können Ersatzteile aus dem ESD-Beutel entnommen und auf der Matte platziert werden. ESD-empfindliche Elemente sind sicher geschützt – in Ihrer Hand, auf der ESD-Matte, im System oder innerhalb des Beutels.
- **Armband und Bonddraht:** Das Armband und der Bonddraht können entweder direkt zwischen Ihrem Handgelenk und blankem Metall auf der Hardware befestigt werden, falls die ESD-Matte nicht erforderlich ist, oder mit der antistatischen Matte verbunden werden, sodass Hardware geschützt wird, die vorübergehend auf der Matte platziert wird. Die physische Verbindung zwischen dem Armband bzw. dem Bonddraht und Ihrer Haut, der ESD-Matte und der Hardware wird als Bonding bezeichnet. Verwenden Sie nur Service-Kits mit einem Armband, einer Matte und Bonddraht. Verwenden Sie niemals kabellose Armbänder. Bedenken Sie immer, dass bei den internen Kabeln eines Erdungsarmbands die Gefahr besteht, dass sie durch normale Abnutzung beschädigt werden, und daher müssen Sie regelmäßig mit einem Armbandtester geprüft werden, um versehentliche ESD-Hardwareschäden zu vermeiden. Es wird empfohlen, das Armband und den Bonddraht mindestens einmal pro Woche zu überprüfen.
- **ESD Armbandtester:** Die Kabel innerhalb eines ESD-Armbands sind anfällig für Schäden im Laufe der Zeit. Bei der Verwendung eines nicht kontrollierten Kits sollten Sie das Armband regelmäßig vor jeder Wartungsanfrage bzw. mindestens einmal pro Woche testen. Ein Armbandtester ist für diese Zwecke die beste Lösung. Wenn Sie keinen eigenen Armbandtester besitzen, fragen Sie bei Ihrem regionalen Büro nach, ob dieses über einen verfügt. Stecken Sie für den Test den Bonddraht des Armbands in den Tester (während das Armband an Ihrem Handgelenk angelegt ist) und drücken Sie die Taste zum Testen. Eine grüne LED leuchtet auf, wenn der Test erfolgreich war. Eine rote LED leuchtet auf und ein Alarmton wird ausgegeben, wenn der Test fehlschlägt.
- **Isolatorelemente:** Es ist sehr wichtig, ESD-empfindliche Geräte, wie z. B. Kunststoff-Kühlkörpergehäuse, von internen Teilen fernzuhalten, die Isolatoren und oft stark geladen sind.
- **Arbeitsumgebung:** Vor der Bereitstellung des ESD-Service-Kits sollten Sie die Situation am Standort des Kunden überprüfen. Zum Beispiel unterscheidet sich die Bereitstellung des Kits für eine Serverumgebung von der Bereitstellung für eine Desktop-PC- oder mobile Umgebung. Server werden in der Regel in einem Rack innerhalb eines Rechenzentrums montiert. Desktop-PCs oder tragbare Geräte befinden sich normalerweise auf Schreibtischen oder an Arbeitsplätzen. Achten Sie stets darauf, dass Sie über einen großen, offenen, ebenen und übersichtlichen Arbeitsbereich mit ausreichend Platz für die Bereitstellung des ESD-Kits und mit zusätzlichem Platz für den jeweiligen Systemtyp verfügen, den Sie reparieren. Der Arbeitsbereich sollte zudem frei von Isolatoren sein, die zu einem ESD-Ereignis führen können. Isolatoren wie z. B. Styropor und andere Kunststoffe sollten vor dem physischen Umgang mit Hardwarekomponenten im Arbeitsbereich immer mit mindestens 12" bzw. 30 cm Abstand von empfindlichen Teilen platziert werden.
- **ESD-Verpackung:** Alle ESD-empfindlichen Geräte müssen in einer Schutzverpackung zur Vermeidung von elektrostatischer Aufladung geliefert und empfangen werden. Antistatische Beutel aus Metall werden bevorzugt. Beschädigte Teile sollten Sie immer unter Verwendung des gleichen ESD-Beutels und der gleichen ESD-Verpackung zurückschicken, die auch für den Versand des Teils verwendet wurde. Der ESD-Beutel sollte zugefaltet und mit Klebeband verschlossen werden und Sie sollten dasselbe Schaumstoffverpackungsmaterial verwenden, das in der Originalverpackung des neuen Teils genutzt wurde. ESD-empfindliche Geräte sollten aus der Verpackung nur an einer ESD-geschützten Arbeitsfläche entnommen werden und Ersatzteile sollte nie auf dem ESD-Beutel platziert werden, da nur die Innenseite des Beutels abgeschirmt ist. Legen Sie Teile immer in Ihre Hand, auf die ESD-Matte, ins System oder in einen antistatischen Beutel.
- **Transport von empfindlichen Komponenten:** Wenn empfindliche ESD-Komponenten, wie z. B. Ersatzteile oder Teile, die an Dell zurückgesendet werden sollen, transportiert werden, ist es äußerst wichtig, diese Teile für den sicheren Transport in antistatischen Beuteln zu platzieren.

ESD-Schutz – Zusammenfassung

Es wird empfohlen, dass Servicetechniker das herkömmliche verkabelte ESD-Erdungsarmband und die antistatische Matte jederzeit bei der Wartung von Dell Produkten verwenden. Darüber hinaus ist es äußerst wichtig, dass Techniker während der Wartung empfindliche Teile separat von allen Isolatorteilen aufbewahren und dass sie einen antistatischen Beutel für den Transport empfindlicher Komponenten verwenden.

Transport empfindlicher Komponenten

Wenn empfindliche ESD-Komponenten, wie z. B. Ersatzteile oder Teile, die an Dell zurückgesendet werden sollen, transportiert werden, ist es äußerst wichtig, diese Teile für den sicheren Transport in antistatischen Beuteln zu platzieren.

Hebevorrichtung

Beachten Sie die folgenden Richtlinien beim Heben von schweren Geräten:

 **VORSICHT: Heben Sie nicht schwerer als 50 Pfund. Bitten Sie immer weitere Personen um Hilfe oder verwenden Sie eine mechanische Hebevorrichtung.**

1. Sorgen Sie dafür, dass Sie einen fest Stand haben. Um einen stabilen Stand zu haben, stellen Sie die Füße etwas auseinander und drehen Sie die Zehen nach außen.
2. Spannen Sie die Bauchmuskeln an. Die Bauchmuskulatur unterstützt den Rücken, wenn Sie etwas anheben, und gleicht so die Last aus.
3. Heben Sie die Last mit den Beinen, nicht mit dem Rücken.
4. Halten Sie die Last nahe am Körper. Je näher die Last am Rücken ist, desto weniger wird Ihr Rücken belastet.
5. Halten Sie den Rücken immer aufrecht – unabhängig davon, ob Sie die Last anheben oder absetzen. Versuchen Sie, die Last nicht durch Ihr eigenes Körpergewicht zu beschweren. Vermeiden Sie es, Ihren Körper oder Rücken zu verdrehen.
6. Befolgen Sie die gleichen Techniken in umgekehrter Reihenfolge zum Abstellen der Last.

Nach der Arbeit an Komponenten im Inneren Ihres Tablets

Info über diese Aufgabe

Stellen Sie nach Abschluss von Aus- und Einbauvorgängen sicher, dass Sie externe Geräte, Karten und Kabel wieder anschließen, bevor Sie das Tablet einschalten.

 **VORSICHT: Verwenden Sie ausschließlich Akkus für genau dieses Dell Tablet, um Beschädigungen des Tablets zu vermeiden. Verwenden Sie keine Akkus, die für andere Dell Tablets bestimmt sind.**

Schritte

1. Schließen Sie alle externen Geräte an, etwa eine mobile Tastatur oder eine Dockingstation, und setzen Sie alle Karten wieder ein, etwa eine ExpressCard.
2. Schließen Sie das Tablet sowie alle daran angeschlossenen Geräte an das Stromnetz an.
3. Schalten Sie das Tablet ein.

Hauptkomponenten Ihres Systems

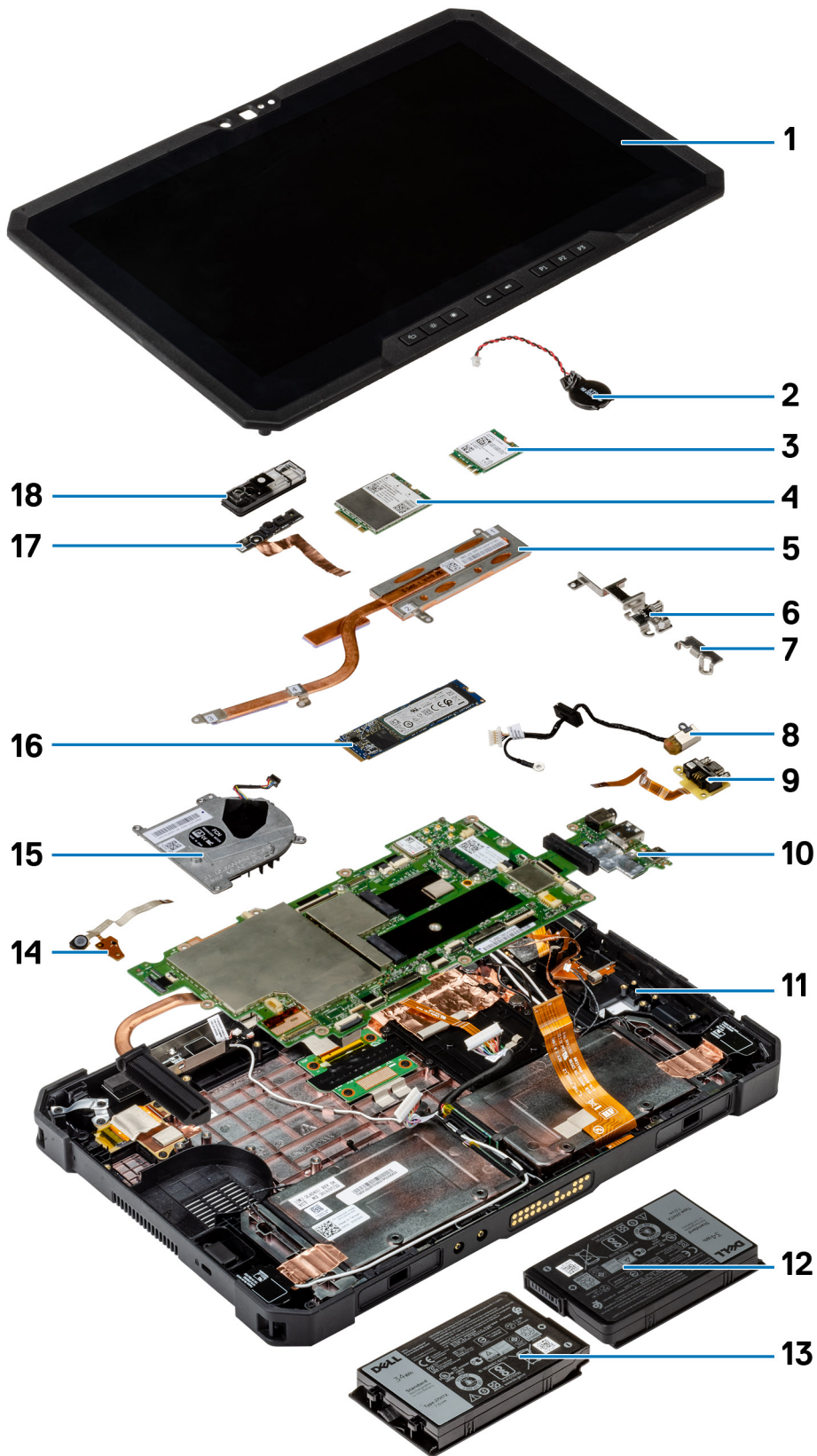

1. Bildschirmbaugruppe
2. Knopfzellenbatterie
3. WLAN-Karte
4. WWAN-Karte
5. Kühlkörper
6. USB-Typ-C-Halterung
7. Serielle Mini-Halterung
8. Netzadapteranschluss
9. Serielle Mini-Schnittstelle
10. Systemplatine
11. NFC-Antenne
12. Linker Akku (von hinten gesehen)
13. Rechter Akku (von hinten gesehen)
14. Platine der Mikrofonbaugruppe
15. Systemlüfter
16. SSD-Laufwerk
17. Kabel der vorderen Kamera
18. Abdeckung der vorderen Kamera

 **ANMERKUNG:** Dell stellt eine Liste der Komponenten und ihrer Artikelnummern für die ursprüngliche erworbene Systemkonfiguration bereit. Diese Teile sind gemäß den vom Kunden erworbenen Garantieleistungen verfügbar. Wenden Sie sich bezüglich Kaufoptionen an Ihren Dell Vertriebsmitarbeiter.

Entfernen und Einbauen von Komponenten

ANMERKUNG: Die Abbildungen in diesem Dokument können von Ihrem Computer abweichen, je nach der von Ihnen bestellten Konfiguration.

Themen:

- Empfohlene Werkzeuge
- Schraubenliste
- Batterien
- SIM-Karte (Subscriber Identification Module)
- Stift
- Bildschirmbaugruppe
- Funktionstasten
- Kühlkörper
- Systemlüfter
- SSD-Laufwerk
- WLAN-Karte
- WWAN-Karte
- Mikrofon
- Kamera an der Vorderseite
- Knopfzellenbatterie
- Systemplatine
- Hintere Kamera
- Serieller Mikro-Anschluss und Stromversorgungsanschluss
- Docking-Platine
- SmartCard-Lesegerät und Wireless-Passthrough-Tochterplatine

Empfohlene Werkzeuge

Für die in diesem Dokument beschriebenen Verfahren sind folgende Werkzeuge erforderlich:

- Kreuzschlitzschraubendreher Nr. 0
- Kreuzschlitzschraubenzieher Nr. 1
- Kreuzschlitzschraubenzieher Nr. 2
- Kunststoffstift

















ANMERKUNG: Der Schraubenzieher Nr. 0 ist für Schrauben 0–1 und der Schraubenzieher Nr. 1 für Schrauben 2–4

Schraubenliste

ANMERKUNG: Beim Entfernen der Schrauben von einer Komponente wird empfohlen, sich den Schraubentyp und die Menge der Schrauben zu notieren und die Schrauben anschließend in einer Box aufzubewahren. So wird sichergestellt, dass die richtige Anzahl der Schrauben und der richtige Schraubentyp wieder angebracht werden, wenn die Komponente ausgetauscht wird.

ANMERKUNG: Die Farbe der Schraube kann je nach bestellter Konfiguration variieren.

Tabelle 1. Schraubenliste

Komponente	Schraubentyp	Menge	Abbildung Schraube
LCD	M2.5x5	19	
Funktionstasten	M2x5	6	
SSD-Kühlkörper	M2x3	5	
Systemlüfter	M2x5	4	
SSD-Laufwerk (Solid State Drive)	M2x3	1	
M.2-WLAN	M2x3	1	
M.2-WWAN	M2x3	1	
Mikrofon	M2x5	2	
Kamera an der Vorderseite	M2x3	1	
Systemplatine	M2x5 M2x3 M1.6x5	11 2 2	  
Hintere Kamera	M2x5	3	
Serielle Micro-Schnittstelle und Netzanschluss-Port	M2x5 M1.6x5	6 2	 
Docking-Platine	M2x5	5	
SmartCard-Lesegerät und Wireless-Passthrough-Tochterplatine	M2x5	10	

Batterien

Vorsichtshinweise zu Lithium-Ionen-Akkus

⚠ VORSICHT:

- Seien Sie vorsichtig beim Umgang mit Lithium-Ionen-Akkus.
- Entladen Sie die Batterie vollständig, bevor Sie sie entfernen. Trennen Sie den Wechselstromnetzadapter vom System und betreiben Sie den Computer ausschließlich im Batteriebetrieb – die Batterie ist vollständig entladen, wenn der Computer nicht mehr angeht, wenn der Netzschalter gedrückt wird.
- Düben Sie keinen Druck auf den Akkus aus, lassen Sie ihn nicht fallen, beschädigen Sie ihn nicht und führen Sie keine Fremdkörper ein.
- Setzen Sie den Akku keinen hohen Temperaturen aus und bauen Sie Akkus und Akkuzellen nicht auseinander.
- Üben Sie keinen Druck auf die Oberfläche des Akkus aus.
- Biegen Sie den Akku nicht.
- Verwenden Sie keine Werkzeuge, um die Batterie herauszuhebeln.
- Stellen Sie sicher, dass bei der Wartung dieses Produkts sämtliche Schrauben wieder angebracht werden, da andernfalls die Batterie und andere Systemkomponenten versehentlich durchstoßen oder anderweitig beschädigt werden können.
- Wenn sich eine Batterie aufbläht und in Ihrem Computer stecken bleibt, versuchen Sie nicht, sie zu lösen, da das Durchstechen, Biegen oder Zerdrücken einer Lithium-Ionen-Batterie gefährlich sein kann. Wenden Sie sich in einem solchen Fall an den technischen Support von Dell. Siehe www.dell.com/contactdell.
- Erwerben Sie ausschließlich original Batterien von www.dell.com oder autorisierten Dell Partnern und Wiederverkäufern.
- Geschwollene Akkus dürfen nicht verwendet werden und sollten ausgetauscht und fachgerecht entsorgt werden. Richtlinien zur Handhabung und zum Austausch von aufgeblähten Lithium-Ionen-Akkus finden Sie unter [Umgang mit aufgeblähten Lithium-Ionen-Akkus](#).

Entfernen der Akkus

Voraussetzungen

1. Befolgen Sie die Anweisungen unter [Vor der Arbeit an Komponenten im Innern des Tablets](#).

ANMERKUNG: Dieses Tablet kann mit zwei Hot-Swap-fähigen Akkus betrieben werden (Primär und optional). Das Verfahren zum Entfernen ist für den primären und den optionalen Akku identisch.

Info über diese Aufgabe

Die Abbildung zeigt die Position der Akkus und bietet eine visuelle Darstellung des Verfahrens zum Entfernen.

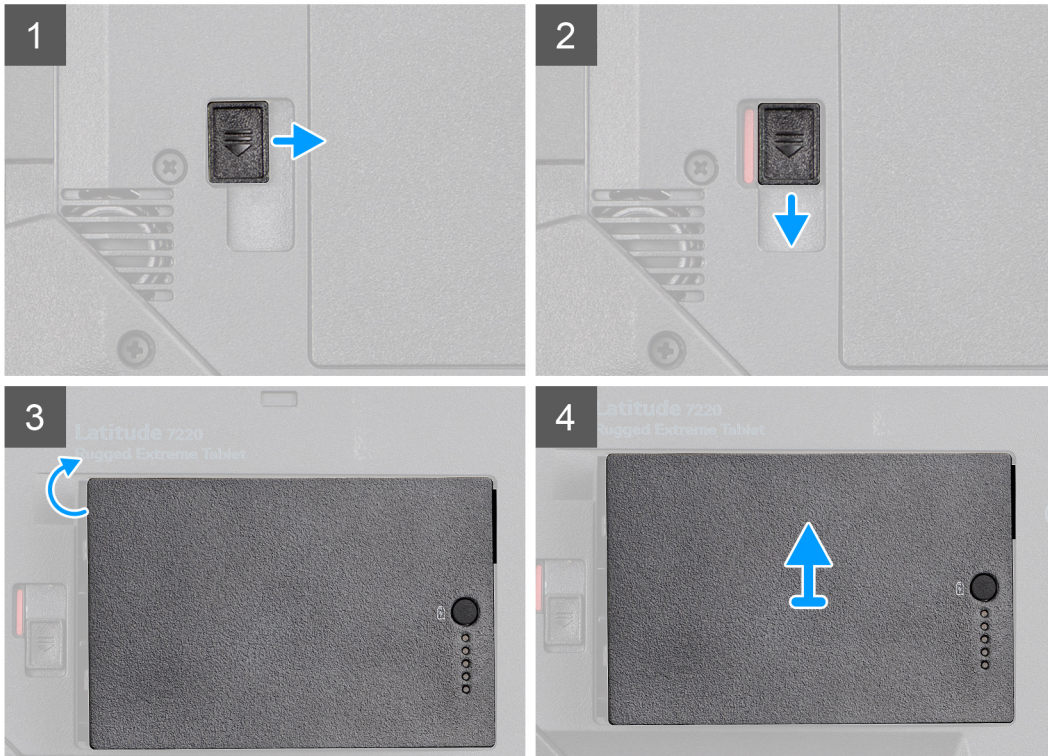
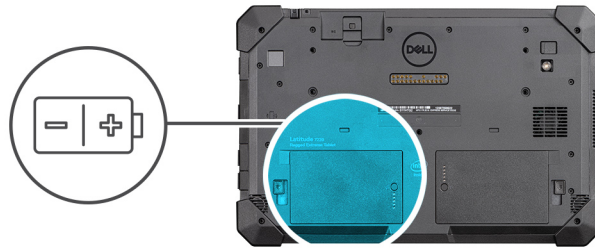

Schritte

1. Schieben Sie die Akkuentriegelung in die entriegelte Position.
2. Schieben Sie den Riegel zum Entriegeln des Akkus nach unten.
3. Ziehen Sie den Akku aus dem Modulschacht heraus.
4. Entfernen Sie den Akku aus dem Tablet.

Einsetzen der Akkus

Voraussetzungen

Wenn Sie eine Komponente austauschen, muss die vorhandene Komponente entfernt werden, bevor Sie das Installationsverfahren durchführen.

Info über diese Aufgabe

ANMERKUNG: Dieses Tablet kann mit zwei Hot-Swap-fähigen Akkus betrieben werden (Primär und optional). Das Installationsverfahren ist für den primären und den optionalen Akku identisch.

Die Abbildung zeigt die Position des Akkus und bietet eine visuelle Darstellung des Installationsverfahrens.

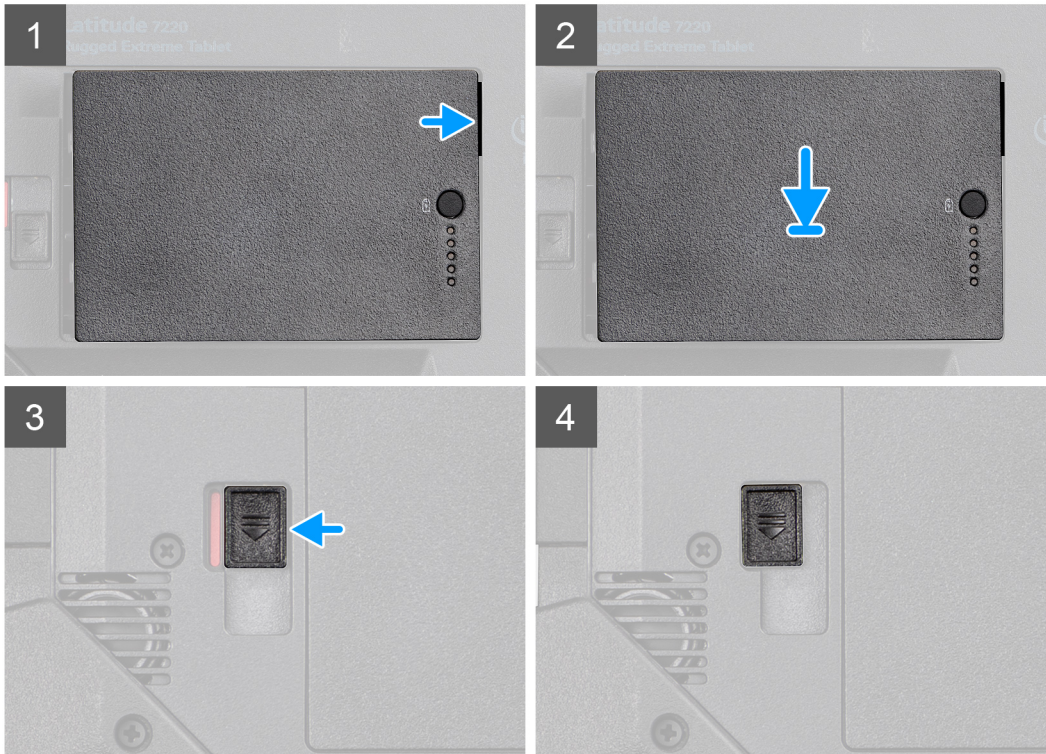
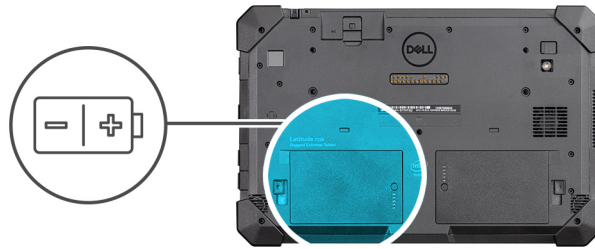

Schritte

1. Richten Sie die Stifte des Akkus mit dem Anschluss auf dem Tablet aus.
 ⓘ **ANMERKUNG:** Stellen Sie sicher, dass der Metallstift des Akkus richtig ausgerichtet ist.
2. Setzen Sie den Akku in das Akkufach ein, sodass er einrastet.
3. Schieben Sie den Akkuriegel in die verriegelte Position.
4. Stellen Sie sicher, dass sich der Akkuentriegelungsriegel in der verriegelten Position befindet.

Nächste Schritte

1. Befolgen Sie die Schritte unter [Nach der Arbeit an Komponenten im Inneren des Tablets](#).

SIM-Karte (Subscriber Identification Module)

Entfernen der uSIM-Karte

Voraussetzungen

1. Befolgen Sie die Anweisungen unter [Vor der Arbeit an Komponenten im Innern des Tablets](#).
2. Entfernen Sie die [Akkus](#).

Info über diese Aufgabe

Die Abbildung zeigt die Position der uSIM-Karte und bietet eine visuelle Darstellung des Verfahrens zum Entfernen.

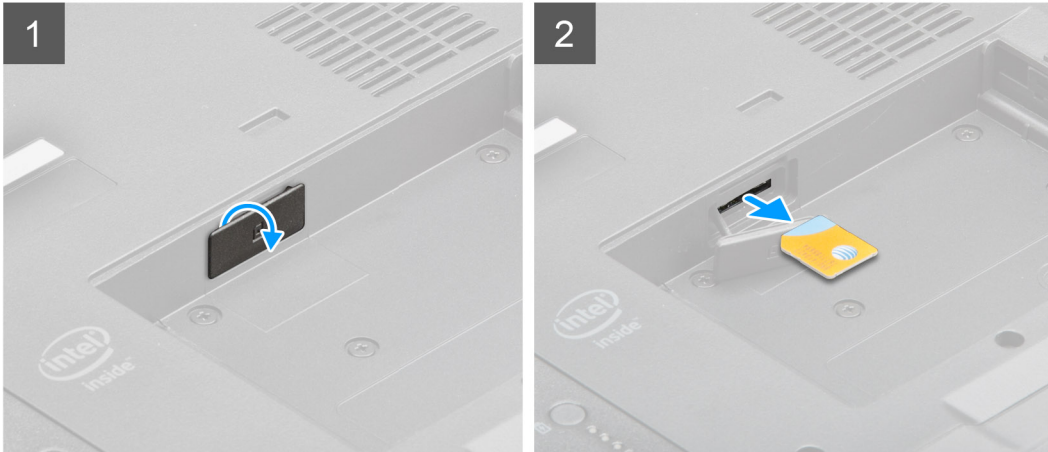

Schritte

1. Öffnen Sie die uSIM-Steckplatzabdeckung.
2. Drücken Sie auf die uSIM-Karte und ziehen Sie sie aus dem Steckplatz.

 **ANMERKUNG:** Verwenden Sie einen flachen spitzen Stift, um das Entfernen der SIM-Karte zu erleichtern.

Einsetzen der uSIM-Karte

Voraussetzungen

Wenn Sie eine Komponente austauschen, muss die vorhandene Komponente entfernt werden, bevor Sie das Installationsverfahren durchführen.

Info über diese Aufgabe

Die Abbildung zeigt die Position der uSIM-Karte und bietet eine visuelle Darstellung des Installationsverfahrens.

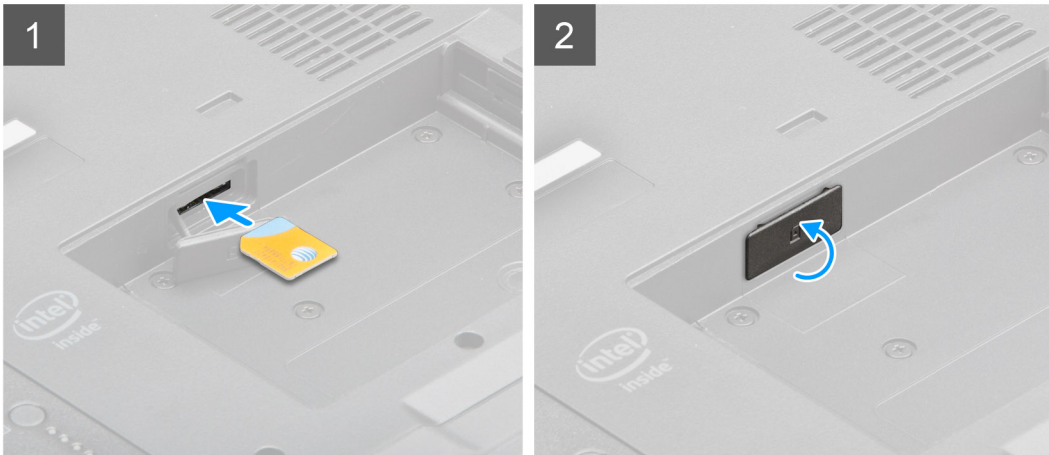

Schritte

1. Setzen Sie die uSIM-Karte in den Steckplatz ein, bis sie verriegelt ist.
2. Schließen Sie die uSIM-Kartensteckplatz-Abdeckung, sodass sie sich im anfänglichen Zustand befindet.

Nächste Schritte

1. Bauen Sie die [Akkus](#) ein.
2. Befolgen Sie die Schritte unter [Nach der Arbeit an Komponenten im Inneren des Tablets](#).

Stift

Entfernen des Stifts

Voraussetzungen

1. Befolgen Sie die Anweisungen unter [Vor der Arbeit an Komponenten im Innern des Tablets](#).

Info über diese Aufgabe

Die Abbildung zeigt die Position des Stifts und bietet eine visuelle Darstellung des Verfahrens zum Entfernen.

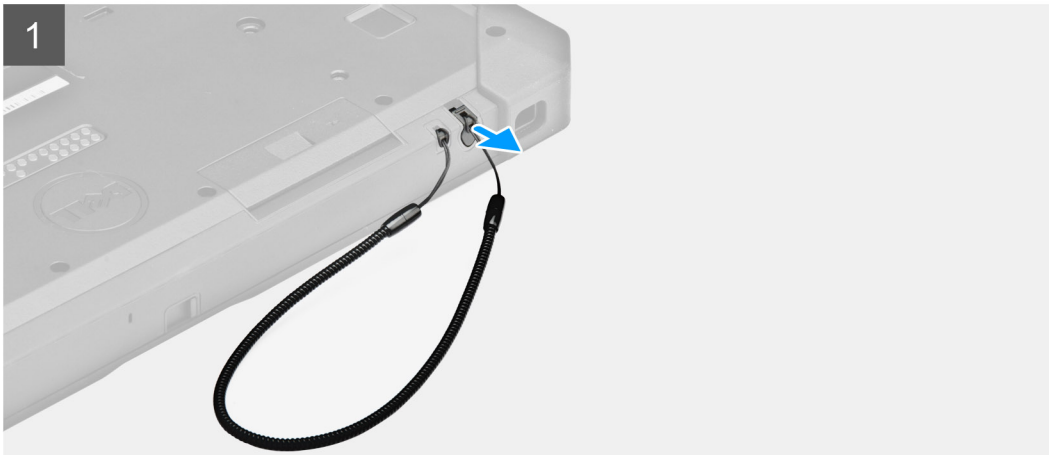

Schritte

1. Schieben Sie den Stift mithilfe der Aussparung am Stift nach oben.

ANMERKUNG: Vermeiden Sie das Ziehen des Stifts an der elastischen Schnur.

2. Lösen Sie den Knoten und schieben Sie den Stift durch die Öffnung, um das Stiftband vom Gehäuse zu entfernen.

Anbringen des Stifts

Voraussetzungen

Wenn Sie eine Komponente austauschen, muss die vorhandene Komponente entfernt werden, bevor Sie das Installationsverfahren durchführen.

Info über diese Aufgabe

Die Abbildung zeigt die Position des Stifts und bietet eine visuelle Darstellung des Installationsverfahrens.

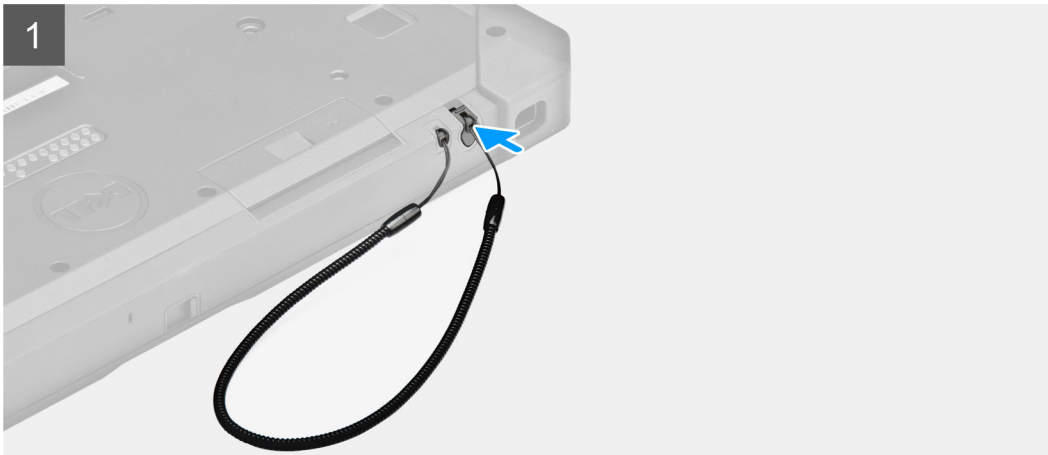

Schritte

1. Schieben Sie den Stift durch die Öffnung, um einen Knoten entstehen zu lassen, mit dem das Stiftband am Gehäuse befestigt wird.
2. Setzen Sie den Stift in den Steckplatz im Tablet ein.

i ANMERKUNG: Wenn der Stift nicht verwendet wird, vermeiden Sie das Herunterhängen des Stifts, wenn er aus seiner Aussparung entfernt ist.

Nächste Schritte

1. Befolgen Sie die Schritte unter [Nach der Arbeit an Komponenten im Inneren des Tablets](#).

Bildschirmbaugruppe

Entfernen der Bildschirmbaugruppe

Voraussetzungen

1. Befolgen Sie die Anweisungen unter [Vor der Arbeit an Komponenten im Innern des Tablets](#).
2. Entfernen Sie die [Akkus](#).

Info über diese Aufgabe

Die Abbildung zeigt die Position der Bildschirmbaugruppe und bietet eine visuelle Darstellung des Verfahrens zum Entfernen.



19x
M2.5x5



1

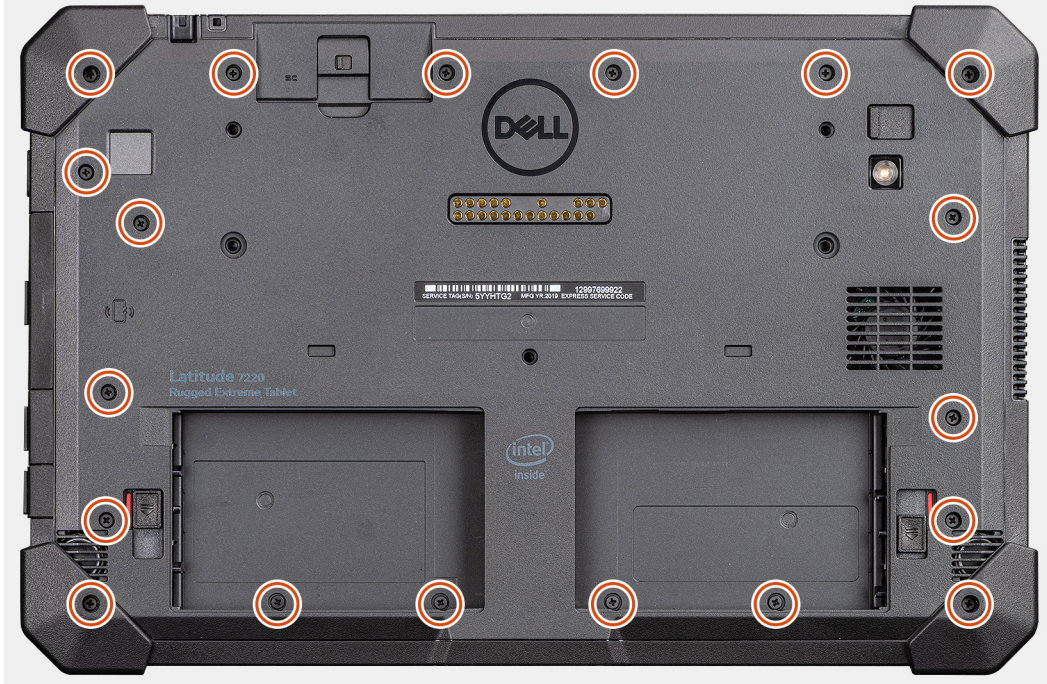

2



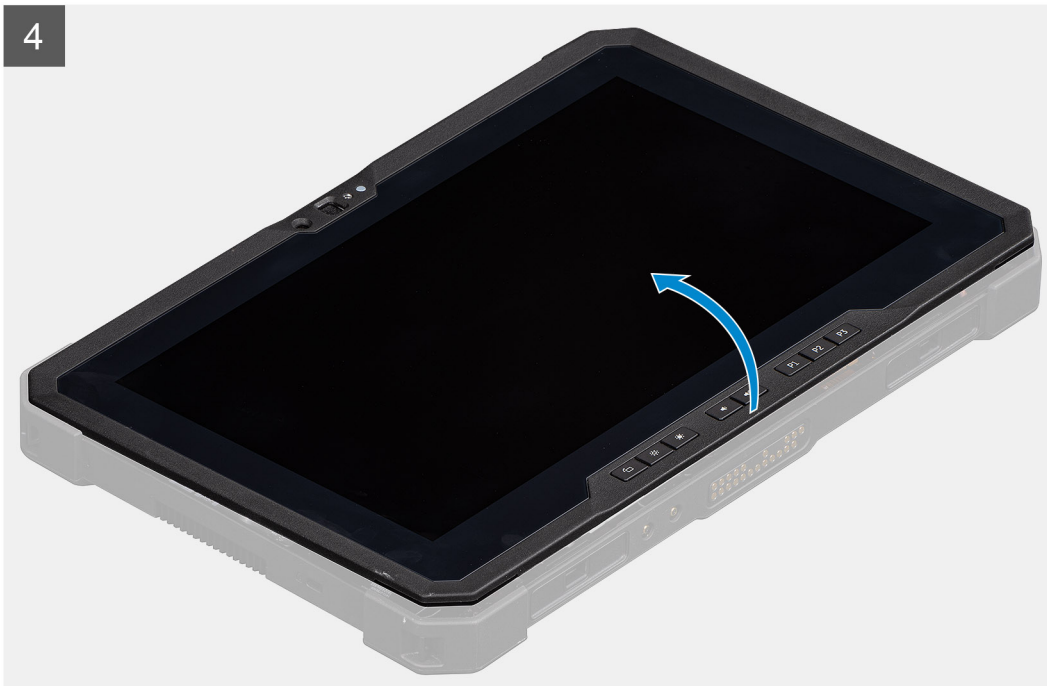
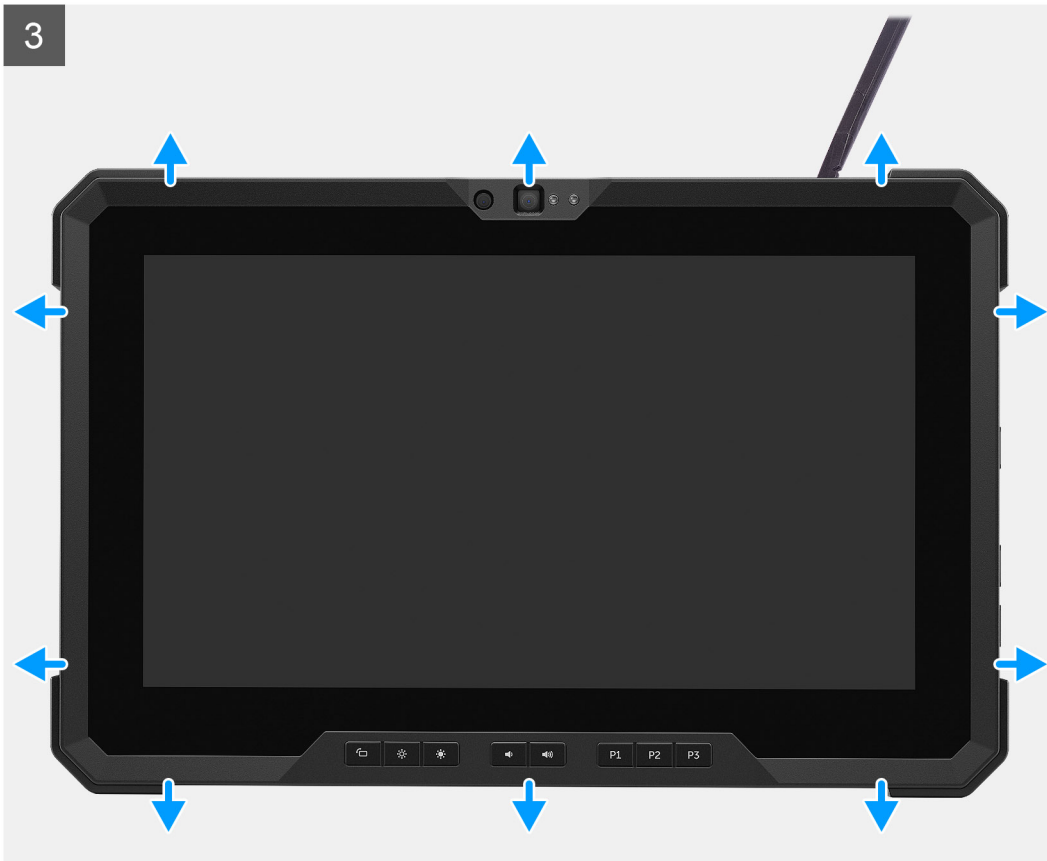

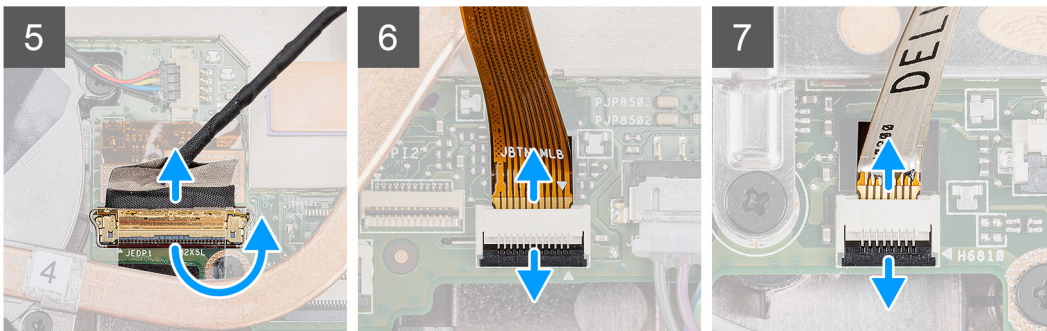
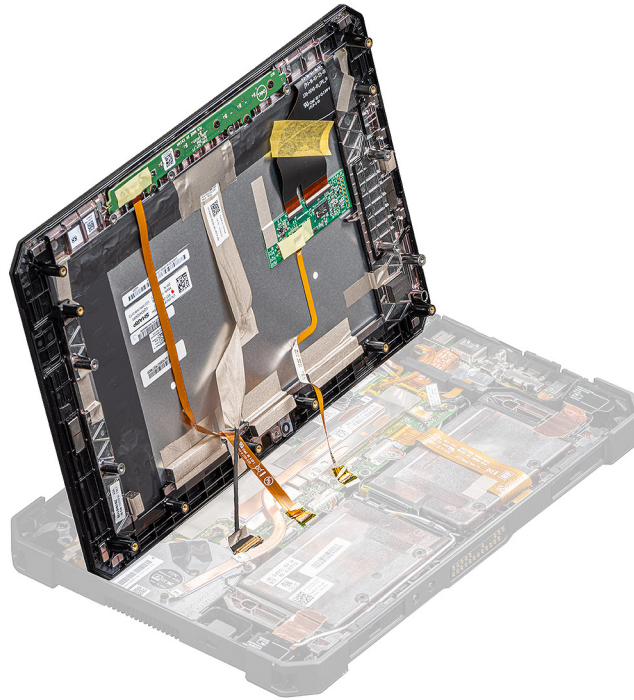

Schritte

1. Platzieren Sie das Tablet auf einer ebenen und sauberen Oberfläche und entfernen Sie die 19 Schrauben (M2,5x5), mit denen die Bildschirmbaugruppe am Gehäuse befestigt ist.
2. Drehen Sie das Tablet um.
3. Hebeln Sie mithilfe eines Kunststoffstifts vorsichtig und gleichmäßig die Kanten auf, um die Kunststoffklappen zu entriegeln, mit denen die Bildschirmbaugruppe am Gehäuse befestigt ist.

ANMERKUNG: Die Spitze des Kunststoffstifts nicht herausgezogen sein, um eine Beschädigung der Dichtung auf der Bildschirmbaugruppe und der Klemmen zu vermeiden, mit denen die Bildschirmbaugruppe am Gehäuse befestigt wird.

4. Drehen Sie das LCD-Bedienfeld in einem Winkel von weniger als 90 Grad.

ANMERKUNG: Achten Sie darauf, dass Sie das Tablet nicht um mehr als 90 Grad drehen, da die Anschlüsse und Kabel des LCD-Bedienfelds mit der Systemplatine verbunden sind und beschädigt werden können.

5. Entfernen Sie das Klebeband. Heben Sie mithilfe eines Kunststoffstifts die Verriegelung an und trennen Sie das eDP-Kabel vom Anschluss auf der Hauptplatine.
6. Entfernen Sie das Klebeband. Heben Sie mithilfe eines Kunststoffstifts die Verriegelung an und lösen Sie das Funktionstastenkabel vom Anschluss auf der Hauptplatine.
7. Entfernen Sie das Klebeband. Heben Sie mithilfe eines Kunststoffstifts den Riegel an und lösen Sie das an die Systemplatine angeschlossene Touchscreenkabel.

Einbauen der Bildschirmbaugruppe

Voraussetzungen

Wenn Sie eine Komponente austauschen, muss die vorhandene Komponente entfernt werden, bevor Sie das Installationsverfahren durchführen.

Info über diese Aufgabe

Die Abbildung zeigt die Position der Komponente und bietet eine visuelle Darstellung des Installationsverfahrens.

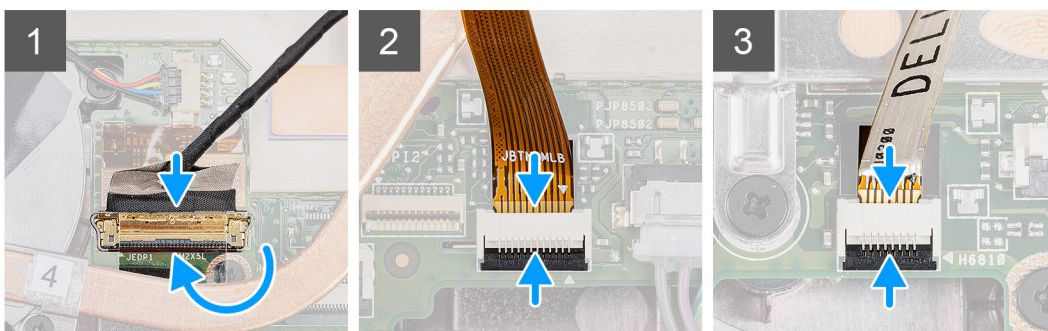
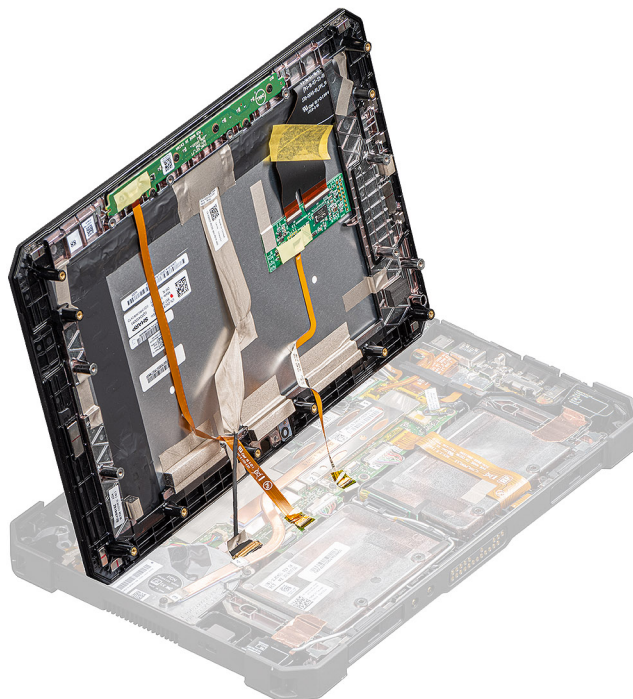

4



5

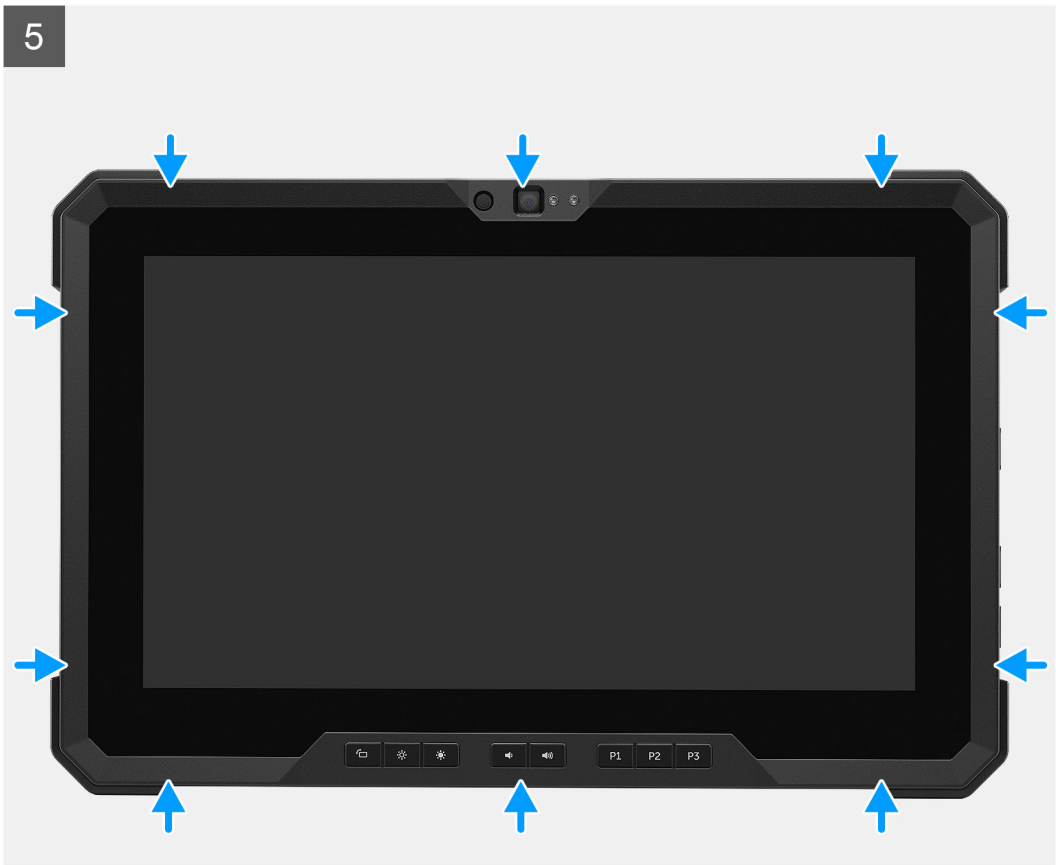

6





19x
M2.5x5



7



Schritte

1. Platzieren Sie das LCD-Bedienfeld in einem Winkel von weniger als 90 Grad und schließen Sie das eDP-Kabel mithilfe eines Kunststoffstifts an und schließen Sie die Verriegelung. Befestigen Sie den Anschluss mit dem im Lieferumfang des eDP-Kabels enthaltenen Klebeband.
2. Verbinden Sie das Funktionstastenkabel mithilfe eines Kunststoffstifts mit dem Anschluss auf der Hauptplatine und schließen Sie die Verriegelung. Befestigen Sie den Anschluss mit neuem Klebeband.
3. Verbinden Sie das Touchscreenkabel mithilfe eines Kunststoffstifts mit dem Anschluss auf der Hauptplatine und schließen Sie die Verriegelung. Befestigen Sie den Anschluss mit neuem Klebeband.
4. Richten Sie das LCD-Bedienfeld am Gehäuse aus.
5. Drücken Sie die Kanten der Bildschirmbaugruppe, um sie am Gehäuse zu befestigen.
6. Drehen Sie das Tablet um.

i ANMERKUNG: Platzieren Sie das Tablet auf einer ebenen Oberfläche.

7. Bringen Sie die 19 Schrauben (M2,5x5) zur Befestigung der Bildschirmbaugruppe am Gehäuse wieder an.

i ANMERKUNG: Ziehen Sie die Schrauben nicht mit Gewalt fest, um Schäden am Schraubengewinde zu vermeiden.

Nächste Schritte

1. Bauen Sie die [Akkus](#) ein.
2. Befolgen Sie die Schritte unter [Nach der Arbeit an Komponenten im Inneren des Tablets](#).

Funktionstasten

ANMERKUNG: Die Funktionstasten sind nicht für eine ordnungsgemäße Installation kodiert. Für diese Tasten können mehrere falsche Kombinationen installiert werden, die zu RDs führen. Während eines Servicefalls müssen Techniker das Layout der Funktionstasten notieren, um sicherzustellen, dass die Funktionstasten an den richtigen Positionen installiert sind.

Entfernen der Funktionstasten

Voraussetzungen

1. Befolgen Sie die Anweisungen unter [Vor der Arbeit an Komponenten im Innern des Tablets](#).
2. Entfernen Sie die [Akkus](#).
3. Entfernen Sie die [Bildschirmbaugruppe](#).

Info über diese Aufgabe

Die Abbildung zeigt die Position der Funktionstasten und bietet eine visuelle Darstellung des Verfahrens zum Entfernen.



6x
M2x5

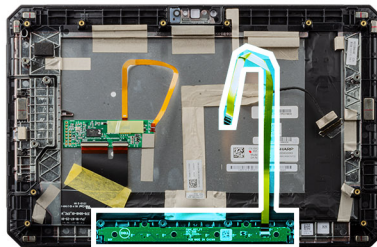

Schritte

1. Drehen Sie die Bildschirmbaugruppe um.

- Entfernen Sie die sechs Schrauben (M2x5), mit denen die Funktionstastenplatine an der Bildschirmbaugruppe befestigt ist.
- Heben Sie die Funktionstastenplatine zusammen mit dem Funktionstastenkabel von der Bildschirmbaugruppe ab.

Einbauen der Funktionstasten

Voraussetzungen

Wenn Sie eine Komponente austauschen, muss die vorhandene Komponente entfernt werden, bevor Sie das Installationsverfahren durchführen.

Info über diese Aufgabe

Die Abbildung zeigt die Position der Funktionstasten und bietet eine visuelle Darstellung des Installationsverfahrens.



6x
M2x5

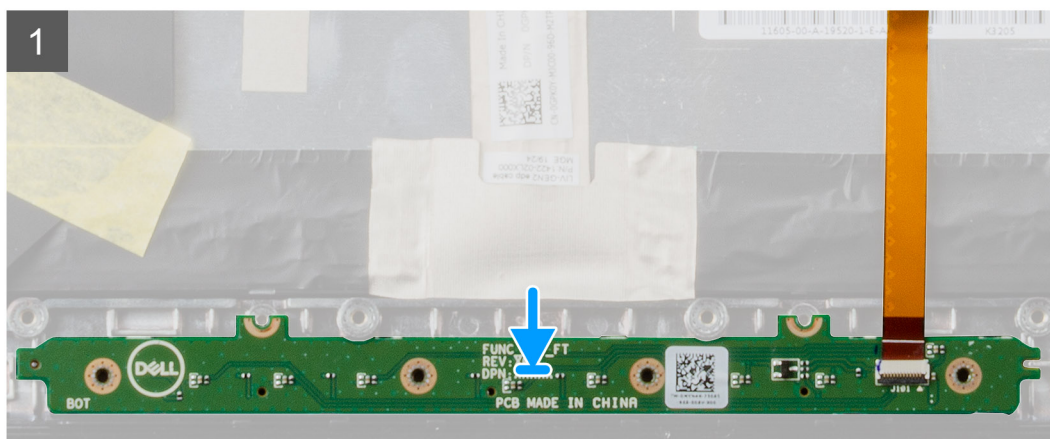
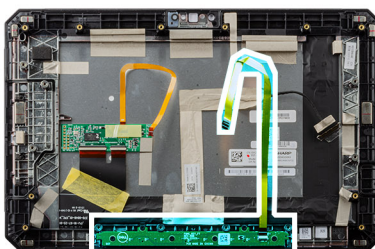

Schritte

- Platzieren Sie die Funktionstastenplatine korrekt ausgerichtet auf der Bildschirmbaugruppe.
- Bringen Sie die sechs Schrauben (M2x5) wieder an, mit denen die Funktionstastenplatine an der Bildschirmbaugruppe befestigt wird.

Nächste Schritte

- Bauen Sie die [Bildschirmbaugruppe](#) ein.

2. Bauen Sie die [Akkus](#) ein.
3. Befolgen Sie die Schritte unter [Nach der Arbeit an Komponenten im Inneren des Tablets](#).

Kühlkörper

Entfernen des SSD-Kühlkörpers

Voraussetzungen

1. Befolgen Sie die Anweisungen unter [Vor der Arbeit an Komponenten im Innern des Tablets](#).
2. Entfernen Sie die [Akkus](#).
3. Entfernen Sie die [Bildschirmbaugruppe](#).

Info über diese Aufgabe

Die Abbildung zeigt die Position des Kühlkörpers und bietet eine visuelle Darstellung des Verfahrens zum Entfernen.

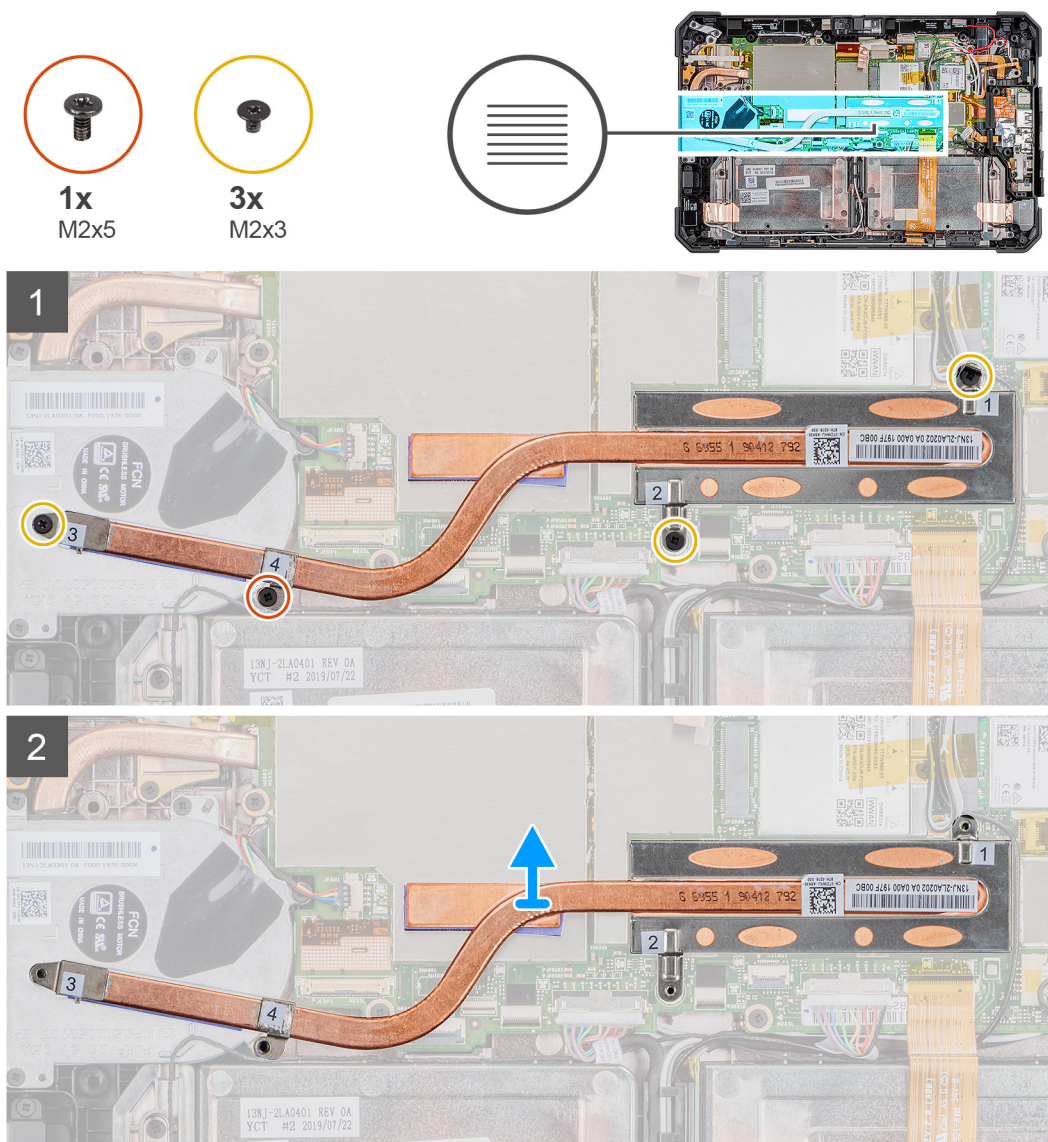

Schritte

1. Entfernen Sie die drei (M2X3)-Schrauben und die (M2X5)-Schraube, mit denen der SSD-Kühlkörper an der Systemplatine befestigt ist.

ANMERKUNG: Entfernen Sie die Schrauben in der auf dem SSD-Kühlkörper mithilfe von Beschriftungen [1, 2, 3, 4] angegebenen Reihenfolge.

ANMERKUNG: Achten Sie darauf, die Kühlkörperleitung nicht zu verbiegen, während Sie den Kühlkörper aus der SSD entfernen. Entfernen Sie den Kühlkörper nicht durch Ziehen an der Leitung. Hebeln Sie die Abdeckung vorsichtig mit einem Kunststoffstift von der SSD ab.

2. Heben Sie den Kühlkörper von der Systemplatine ab.

Installieren des SSD-Kühlkörpers

Voraussetzungen

Wenn Sie eine Komponente austauschen, muss die vorhandene Komponente entfernt werden, bevor Sie das Installationsverfahren durchführen.

Info über diese Aufgabe

Die Abbildung zeigt die Position des SSD-Kühlkörpers und bietet eine visuelle Darstellung des Installationsverfahrens.

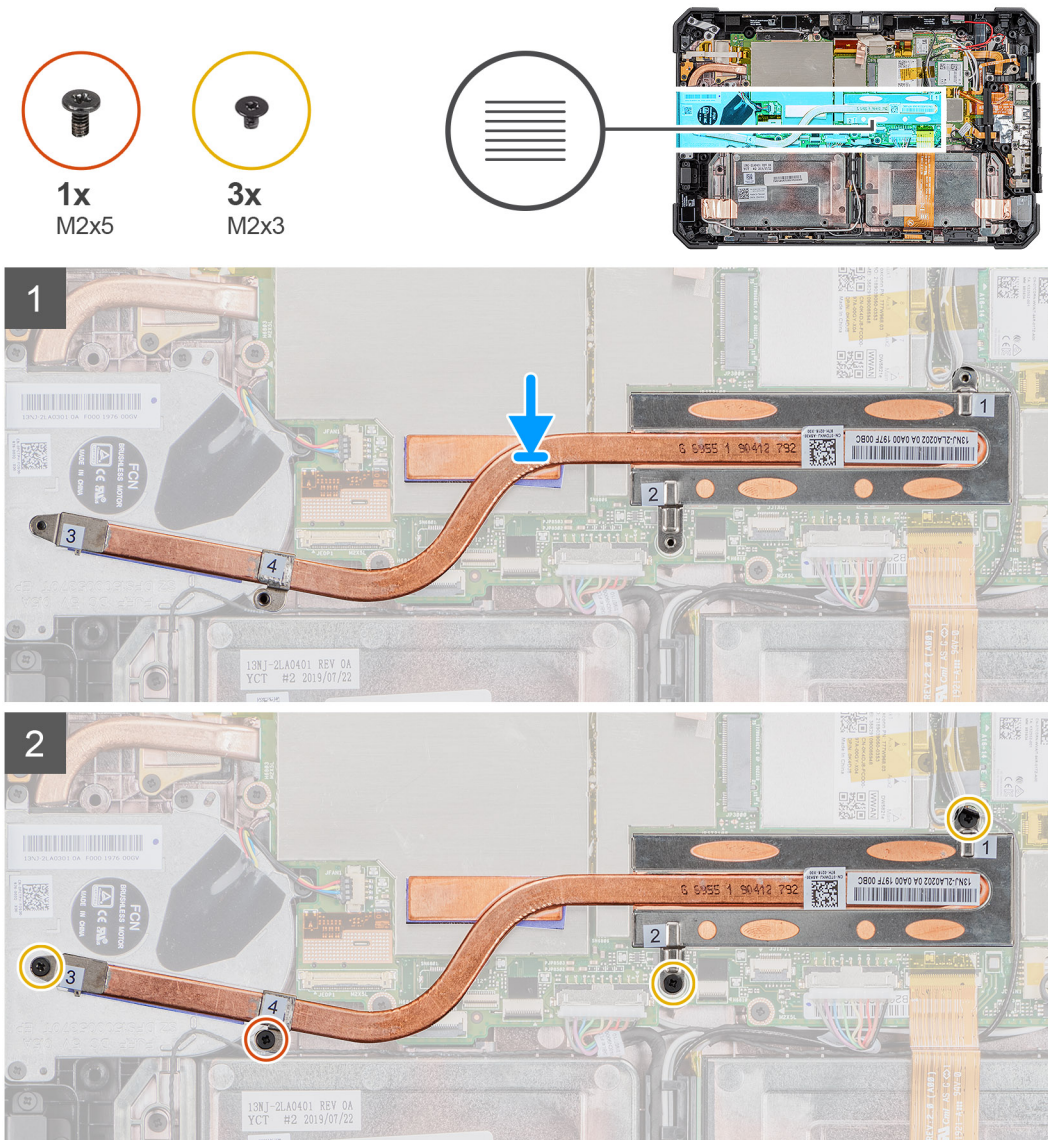

Schritte

1. Richten Sie die Schrauben am SSD-Kühlkörper auf die Schraubenbohrungen an der Systemplatine aus.
 2. Ziehen Sie die vier unverlierbaren Schrauben fest, um den SSD-Kühlkörper an der Systemplatine zu befestigen.
-  **ANMERKUNG:** Setzen Sie die Schrauben in der Reihenfolge wieder ein, die auf dem Kühlkörper angegeben ist.

Nächste Schritte

1. Bauen Sie die [Bildschirmbaugruppe](#) ein.
2. Bauen Sie die [Akkus](#) ein.
3. Befolgen Sie die Schritte unter [Nach der Arbeit an Komponenten im Inneren des Tablets](#).

Systemlüfter

Entfernen des Systemlüfters

Voraussetzungen

1. Befolgen Sie die Anweisungen unter [Vor der Arbeit an Komponenten im Innern des Tablets](#).
2. Entfernen Sie die [Akkus](#).
3. Entfernen Sie die [Bildschirmbaugruppe](#).
4. Entfernen Sie den [SSD-Kühlkörper](#).

Info über diese Aufgabe

Die Abbildung zeigt die Position des Systemlüfters und bietet eine visuelle Darstellung des Verfahrens zum Entfernen.



4x
M2x5

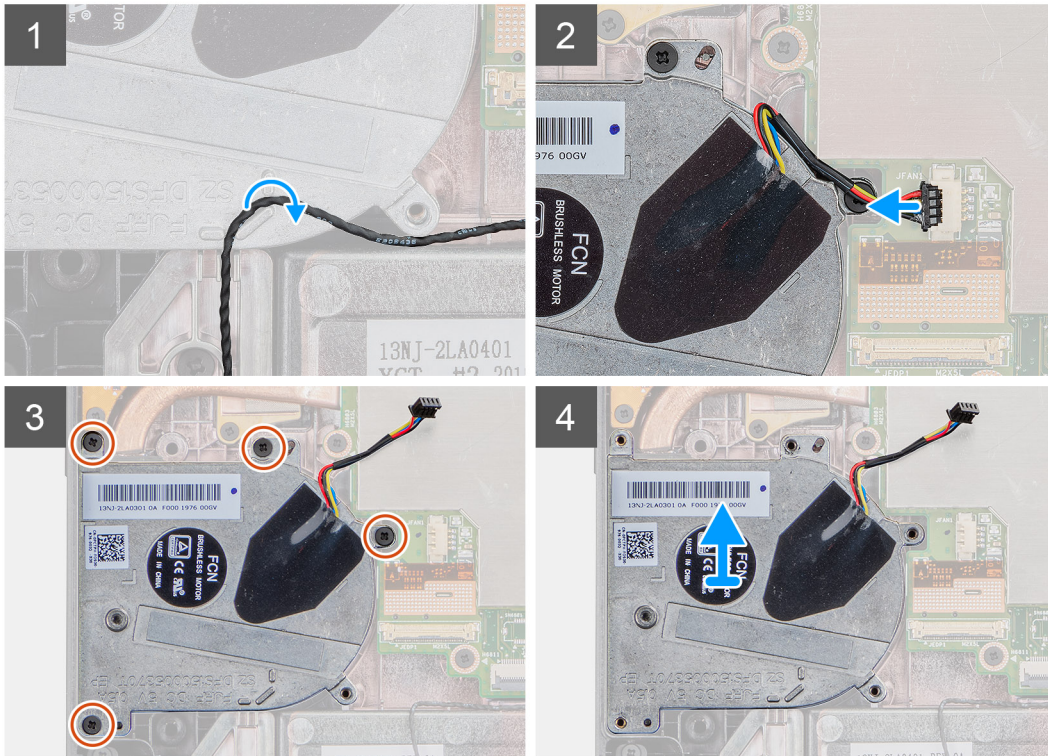
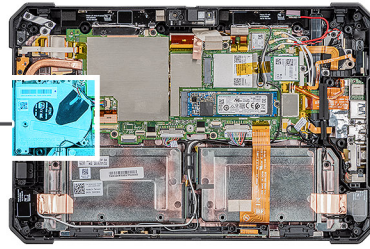
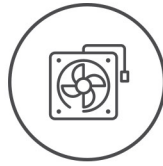

Schritte

1. Entfernen Sie das Kabel aus seiner Kabelführung am Systemlüfter.
2. Trennen Sie das Kabel des Systemlüfters vom Anschluss auf der Systemplatine.
3. Entfernen Sie die vier Schrauben (M2x5), mit denen der Systemlüfter an der Systemplatine befestigt ist.
4. Heben Sie den Systemlüfter aus der Systemplatine heraus.

Einbauen des Systemlüfters

Voraussetzungen

Wenn Sie eine Komponente austauschen, muss die vorhandene Komponente entfernt werden, bevor Sie das Installationsverfahren durchführen.

Info über diese Aufgabe

Die Abbildung zeigt die Position des Systemlüfters und bietet eine visuelle Darstellung des Verfahrens zum Einbauen.



4x
M2x5

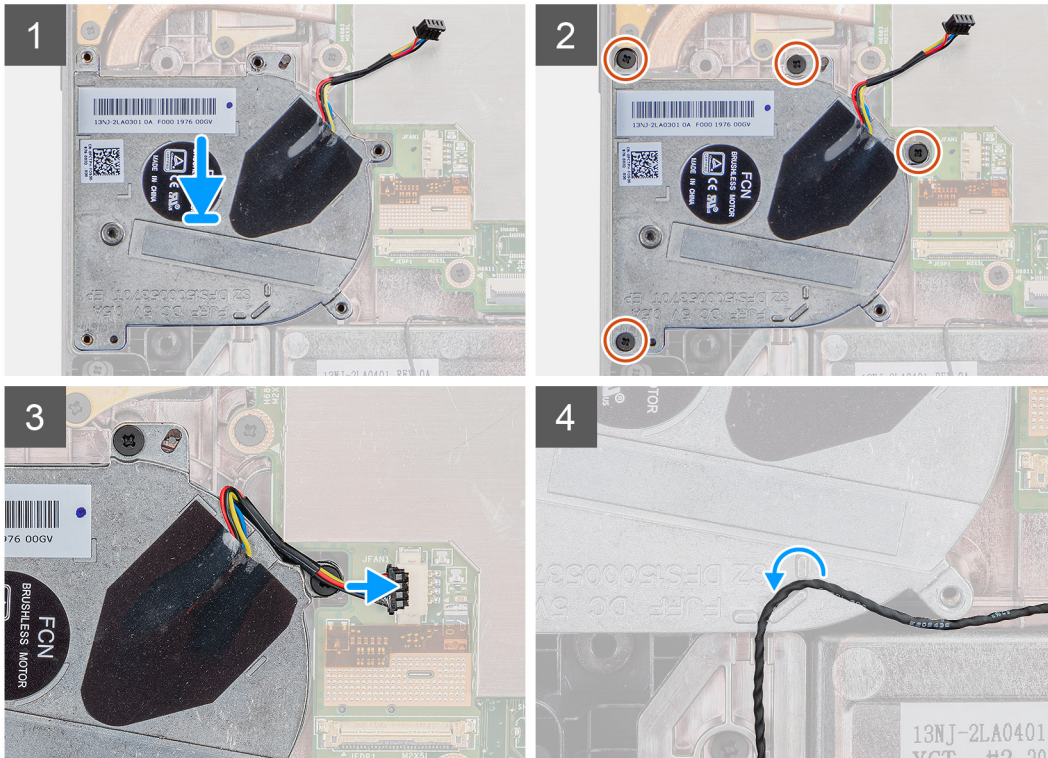
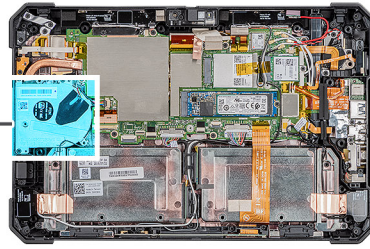
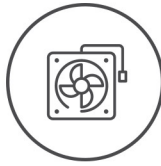

Schritte

1. Richten Sie die Schrauben am Systemlüfter an den Schraubenbohrungen an der Systemplatine aus.
2. Bringen Sie die vier Schrauben (M2x5) wieder an, mit denen der Systemlüfter am Gehäuse befestigt ist.
3. Verbinden Sie das Kabel des Systemlüfters mit dem Anschluss auf der Systemplatine.
4. Verlegen Sie das Systemlüfterkabel durch die Kabelführung am Systemlüfter.

Nächste Schritte

1. Installieren Sie den [SSD-Kühlkörper](#).
2. Bauen Sie die [Bildschirmbaugruppe](#) ein.
3. Bauen Sie die [Akkus](#) ein.
4. Befolgen Sie die Schritte unter [Nach der Arbeit an Komponenten im Inneren des Tablets](#).

SSD-Laufwerk

Entfernen des M.2-2230-SSD-Laufwerks

Voraussetzungen

1. Befolgen Sie die Anweisungen unter [Vor der Arbeit an Komponenten im Innern des Tablets](#).
2. Entfernen Sie die [Akkus](#).
3. Entfernen Sie die [Bildschirmbaugruppe](#).

4. Entfernen Sie den [Kühlkörper](#).

Info über diese Aufgabe

Die Abbildung zeigt die Position des M.2-2230-SSD-Laufwerks und bietet eine visuelle Darstellung des Verfahrens zum Entfernen.

Schritte

1. Entfernen Sie die Schraube (M2x3), mit der das SSD-Laufwerk an der Systemplatine befestigt ist.
2. Schieben Sie das SSD-Laufwerk aus dem SSD-Steckplatz auf der Systemplatine.

Entfernen des M.2-2280-Solid-State-Laufwerks

Voraussetzungen

1. Befolgen Sie die Anweisungen unter [Vor der Arbeit an Komponenten im Innern des Tablets](#).
2. Entfernen Sie die [Akkus](#).
3. Entfernen Sie die [Bildschirmbaugruppe](#).
4. Entfernen Sie den [SSD-Kühlkörper](#).

Info über diese Aufgabe

Die Abbildung zeigt die Position des SSD-Laufwerks und bietet eine visuelle Darstellung des Verfahrens zum Entfernen.

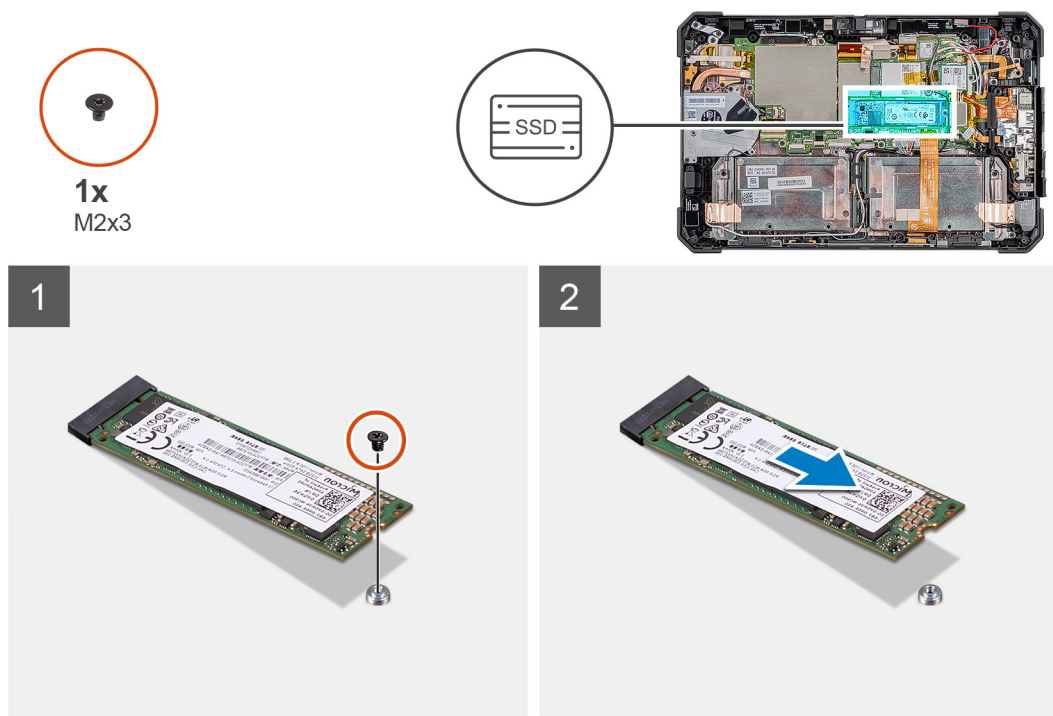

Schritte

1. Entfernen Sie die Schraube (M2x3), mit der das SSD-Laufwerk an der Systemplatine befestigt ist.
2. Schieben Sie das SSD-Laufwerk aus dem SSD-Steckplatz auf der Systemplatine.

Einbauen des M.2-2230-SSD-Laufwerks

Voraussetzungen

Wenn Sie eine Komponente austauschen, muss die vorhandene Komponente entfernt werden, bevor Sie das Installationsverfahren durchführen.

Info über diese Aufgabe

Die folgende Abbildung zeigt die Position des M.2.-2230-Solid-State-Laufwerks und stellt das Installationsverfahren bildlich dar:

Schritte

1. Richten Sie die Kerbe auf dem SSD-Laufwerk an der Lasche am SSD-Steckplatz aus.
2. Bringen Sie die Schraube (M2x3) wieder an, mit der das SSD-Laufwerkmodul an der Systemplatine befestigt wird.

Nächste Schritte

1. Bauen Sie den [Kühlkörper](#) ein.
2. Bauen Sie die [Bildschirmbaugruppe](#) ein.
3. Bauen Sie die [Akkus](#) ein.
4. Befolgen Sie die Schritte unter [Nach der Arbeit an Komponenten im Inneren des Tablets](#).

Einbauen des M.2-2280-Solid-State-Laufwerks

Voraussetzungen

Wenn Sie eine Komponente austauschen, muss die vorhandene Komponente entfernt werden, bevor Sie das Installationsverfahren durchführen.

Info über diese Aufgabe

Die folgende Abbildung zeigt die Position des M.2.-2280-Solid-State-Laufwerks und stellt das Installationsverfahren bildlich dar:

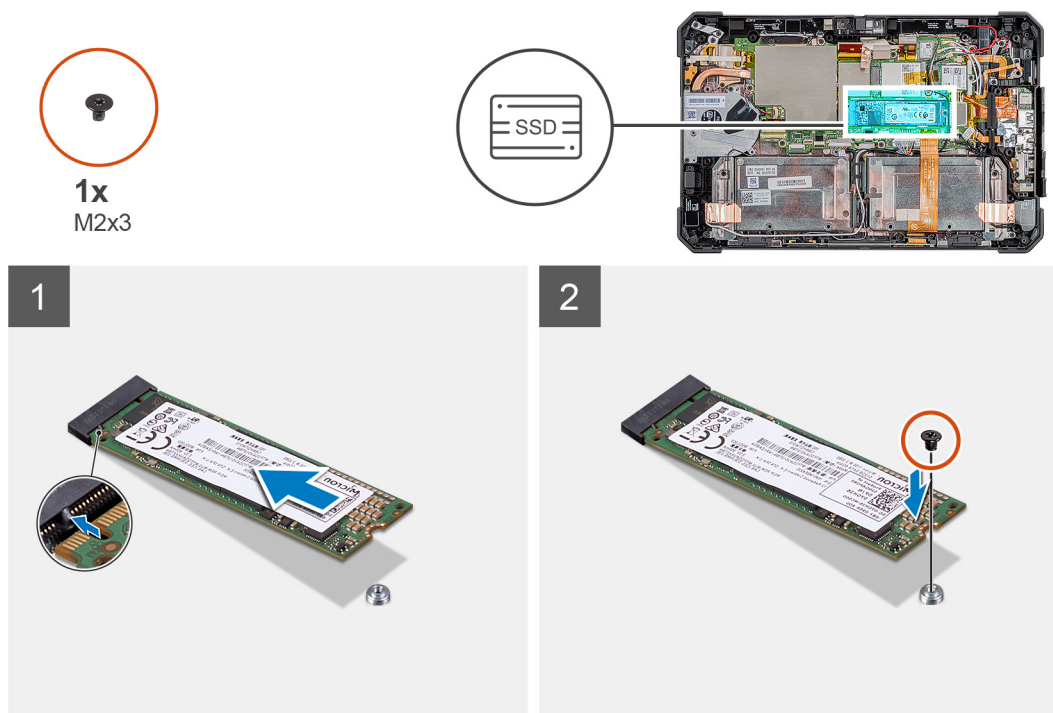

Schritte

1. Richten Sie die Kerbe auf dem SSD-Laufwerk an der Lasche am SSD-Steckplatz aus.
2. Bringen Sie die Schraube (M2x3) wieder an, mit der das SSD-Laufwerkmodul an der Systemplatine befestigt wird.

Nächste Schritte

1. Bauen Sie den [Kühlkörper](#) ein.
2. Bauen Sie die [Bildschirmbaugruppe](#) ein.
3. Bauen Sie die [Akkus](#) ein.

4. Befolgen Sie die Schritte unter [Nach der Arbeit an Komponenten im Inneren des Tablets.](#)

WLAN-Karte

Entfernen der WLAN-Karte

Voraussetzungen

1. Befolgen Sie die Anweisungen unter [Vor der Arbeit an Komponenten im Innern des Tablets.](#)
2. Entfernen Sie die [Akkus.](#)
3. Entfernen Sie die [Bildschirmbaugruppe.](#)

Info über diese Aufgabe

Die Abbildung zeigt die Position der WLAN-Karte und bietet eine visuelle Darstellung des Verfahrens zum Entfernen.



1x
M2x3

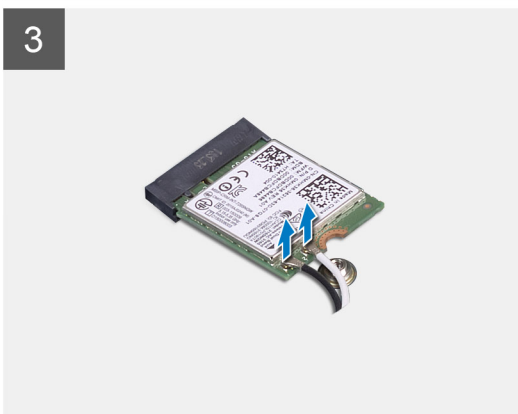
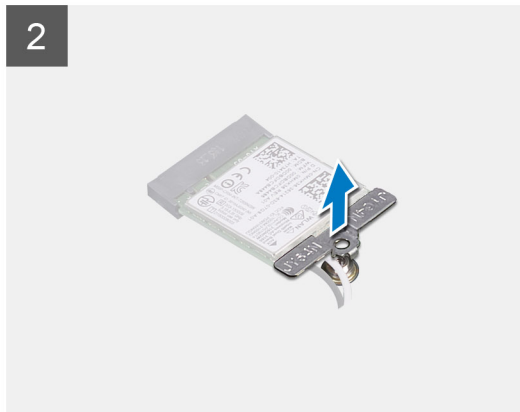
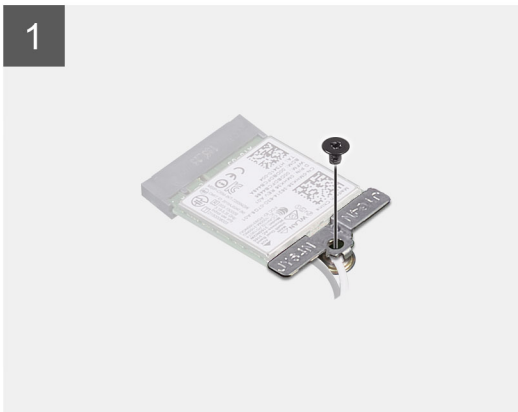
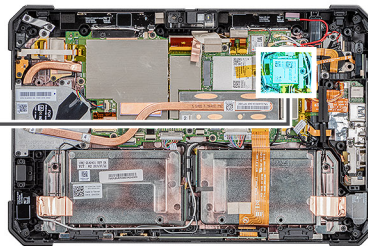

Schritte

1. Entfernen Sie die Schraube (M2x3), mit der die WLAN-Kartenhalterung an der WLAN-Karte befestigt ist.
2. Entfernen Sie die WLAN-Kartenhalterung von der WLAN-Karte.
3. Trennen Sie die Antennenkabel von der WLAN-Karte.

- Ziehen Sie die WLAN-Karte aus dem WLAN-Kartensteckplatz heraus.

Einbauen der WLAN-Karte

Voraussetzungen

Wenn Sie eine Komponente austauschen, muss die vorhandene Komponente entfernt werden, bevor Sie das Installationsverfahren durchführen.

Info über diese Aufgabe

Die Abbildung zeigt die Position der WLAN-Karte und bietet eine visuelle Darstellung des Installationsverfahrens.

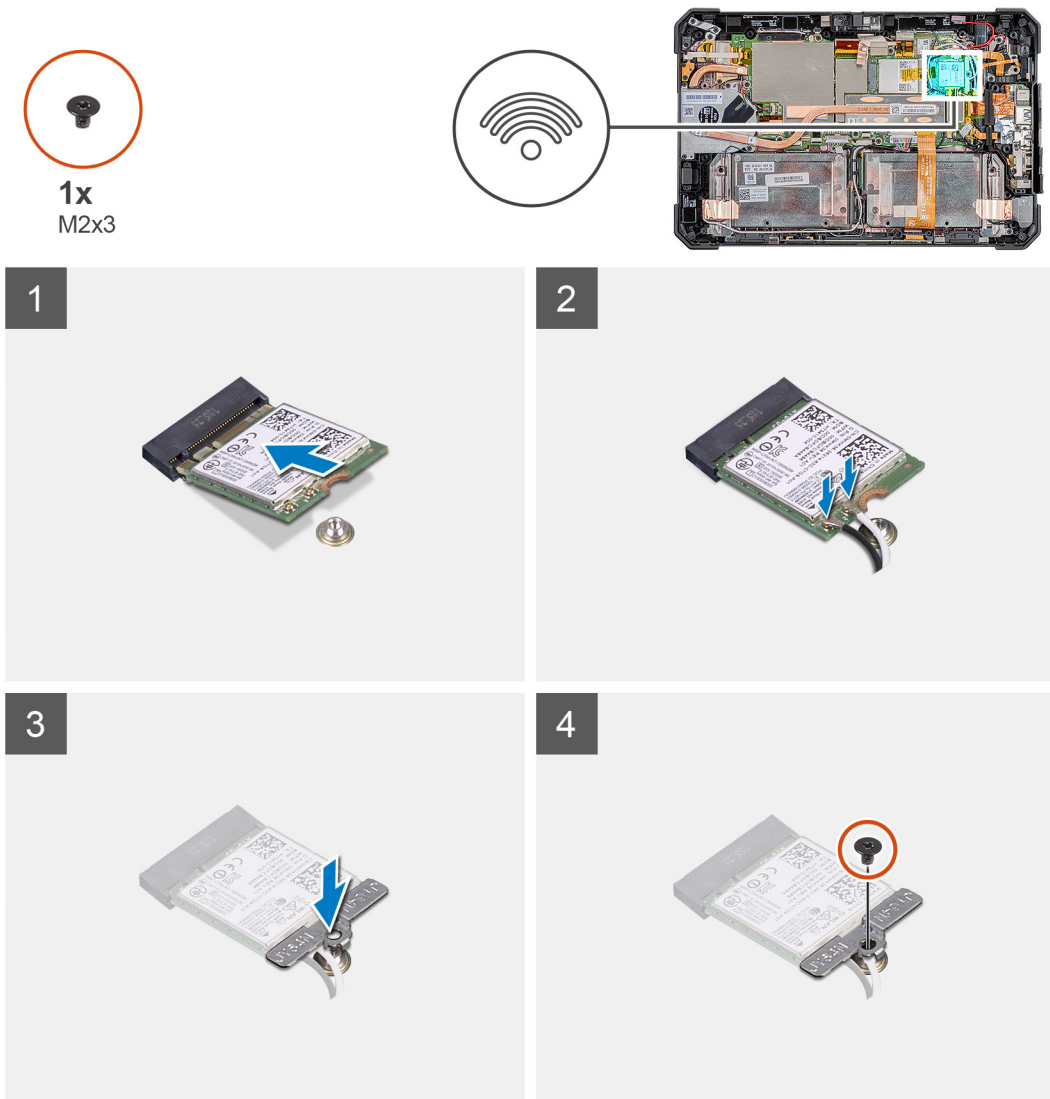

Schritte

- Schieben Sie die Wireless-Wireless schräg in den Wireless-Kartensteckplatz.
- Verbinden Sie die Antennenkabel mit der WLAN-Karte. Die folgende Tabelle enthält die Farbcodierung der Antennenkabel für die vom Tablet unterstützte WLAN-Karte.

Tabelle 2. Anschlüsse auf der Wireless-Karte

Antenne	Kabelfarbe
Netz kabel (weißes Dreieck)	Weiß

Tabelle 2. Anschlüsse auf der Wireless-Karte (fortgesetzt)

Antenne	Kabelfarbe
Auxiliary-Kabel (schwarzes Dreieck)	Schwarz

3. Setzen Sie die WLAN-Kartenhalterung auf die WLAN-Karte.
4. Bringen Sie die Schraube (M2x3) wieder an, um die WLAN-Kartenhalterung an der WLAN-Karte zu befestigen.

Nächste Schritte

1. Bauen Sie die [Bildschirmbaugruppe](#) ein.
2. Bauen Sie die [Akkus](#) ein.
3. Befolgen Sie die Schritte unter [Nach der Arbeit an Komponenten im Inneren des Tablets](#).

WWAN-Karte

Entfernen der WWAN-Karte

Voraussetzungen

1. Befolgen Sie die Anweisungen unter [Vor der Arbeit an Komponenten im Innern des Tablets](#).
2. Entfernen Sie die [Akkus](#).
3. Entfernen Sie die [Bildschirmbaugruppe](#).

Info über diese Aufgabe

Die Abbildung zeigt die Position der WWAN-Karte und bietet eine visuelle Darstellung des Verfahrens zum Entfernen.



1x
M2x3

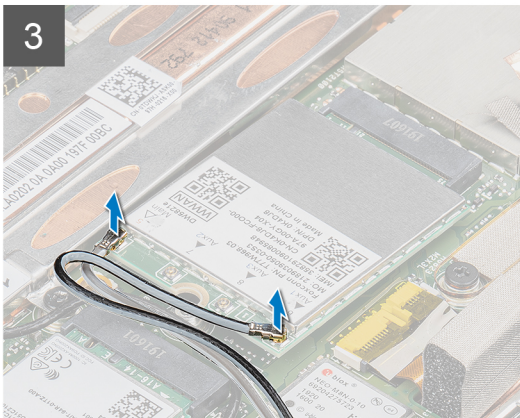
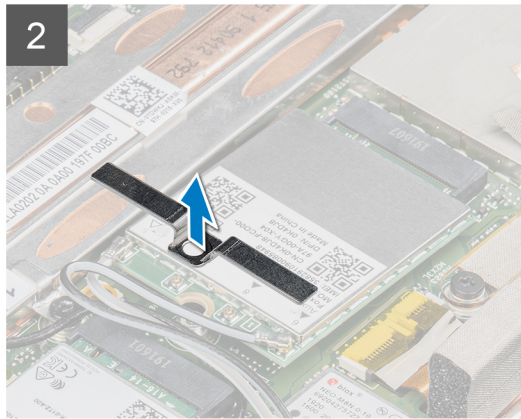
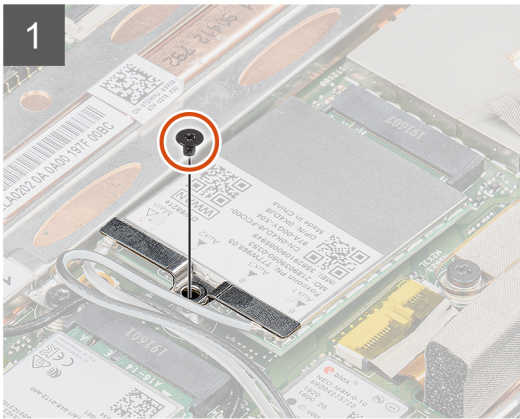
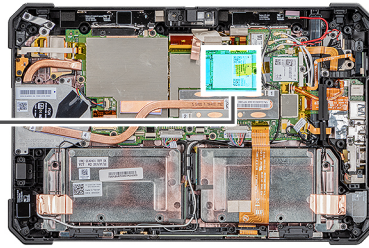

Schritte

1. Entfernen Sie die Schraube (M2x3), mit der die Halterung der WWAN-Karte an der WWAN-Karte befestigt ist.
2. Entfernen Sie die Halterung der WWAN-Karte von der WWAN-Karte.
3. Trennen Sie die Antennenkabel von der WWAN-Karte.
4. Ziehen Sie die WWAN-Karte aus dem Steckplatz für WWAN-Karten.

Einbauen der WWAN-Karte

Voraussetzungen

Wenn Sie eine Komponente austauschen, muss die vorhandene Komponente entfernt werden, bevor Sie das Installationsverfahren durchführen.

Info über diese Aufgabe

Die Abbildung zeigt die Position der WWAN-Karte und bietet eine visuelle Darstellung des Installationsverfahrens.



1x
M2x3

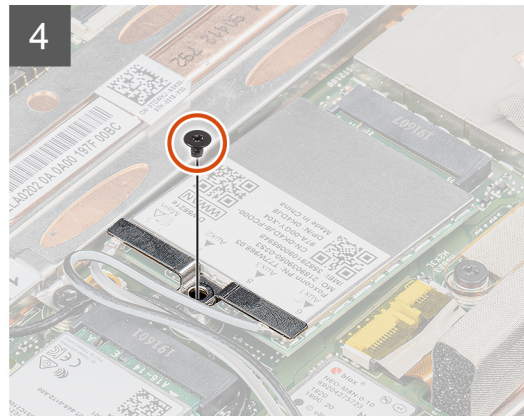
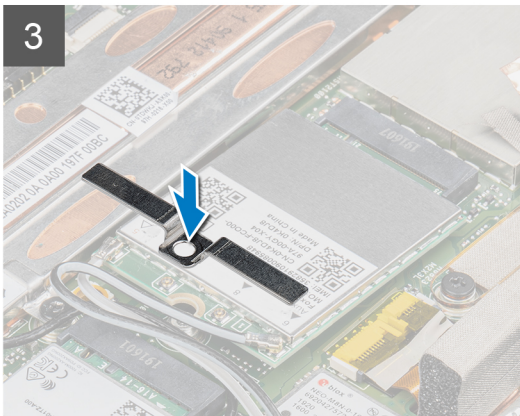
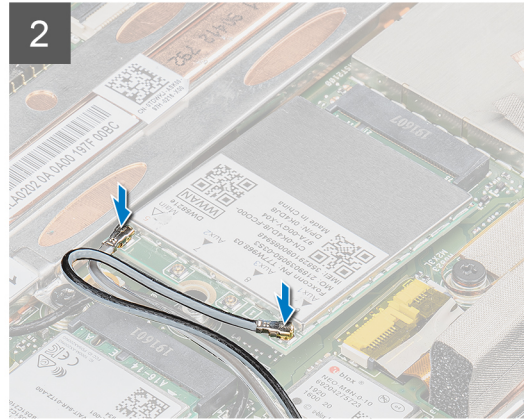
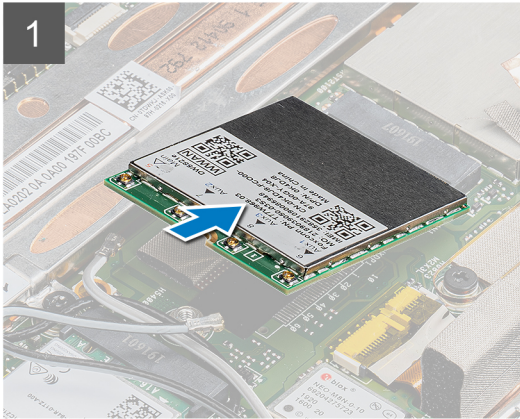
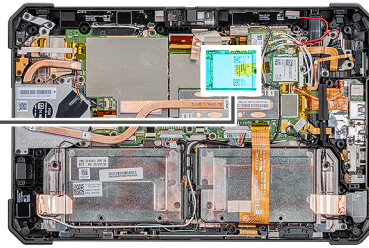

Schritte

1. Schieben Sie die WWAN-Karte schräg in den WWAN-Kartensteckplatz ein.
2. Schließen Sie die Antennenkabel an der WWAN-Karte an. Die folgende Tabelle enthält die Farbcodierung der Antennenkabel für die vom Tablet unterstützte WWAN-Karte.

Tabelle 3. Anschlüsse auf der Wireless-Karte

Antenne	Kabelfarbe
Netz kabel (weißes Dreieck)	Weiß
Auxiliary-Kabel (schwarzes Dreieck)	Schwarz

3. Platzieren Sie die WWAN-Kartenhalterung auf der WWAN-Karte.
4. Bringen Sie die Schraube (M2x3) wieder an, um die WWAN-Kartenhalterung an der WWAN-Karte zu befestigen.

Nächste Schritte

1. Bauen Sie die [Bildschirmbaugruppe](#) ein.
2. Bauen Sie die [Akkus](#) ein.
3. Befolgen Sie die Schritte unter [Nach der Arbeit an Komponenten im Inneren des Tablets](#).

Mikrofon

Entfernen des Mikrofons

Voraussetzungen

1. Befolgen Sie die Anweisungen unter [Vor der Arbeit an Komponenten im Innern des Tablets](#).
2. Entfernen Sie die [Akkus](#).
3. Entfernen Sie die [Bildschirmbaugruppe](#).

Info über diese Aufgabe

Die Abbildung zeigt die Position des Mikrofons und bietet eine visuelle Darstellung des Verfahrens zum Entfernen.

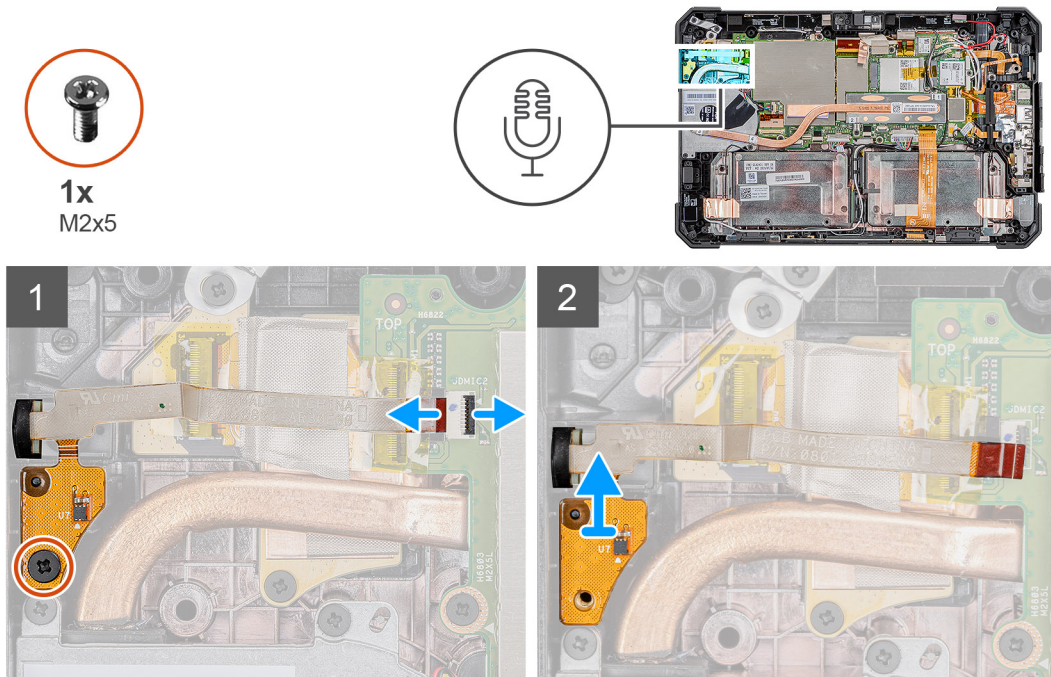

Schritte

1. Entfernen Sie das Klebeband, öffnen Sie die Verriegelung und trennen Sie das Mikrofonskabel vom Anschluss auf der Hauptplatine. Entfernen Sie die Schraube (M2x5), mit der die integrierte Mikrofonbaugruppenplatine an der Systemplatine befestigt ist.
2. Heben Sie das Mikrofonskabel an, um den Zugriff auf die andere Schraube zu ermöglichen, mit der die Mikrofonhalterung befestigt ist. Entfernen Sie die Halterung, um die Mikrofonbaugruppe zu lösen.
3. Lösen Sie die Mikrofonbaugruppe und heben Sie das Mikrofon aus dem Tablet-Gehäuse.

ANMERKUNG: Ziehen Sie das Mikrofon auf keinen Fall am Kabel heraus. Wenn sich die Platine nicht sanft lösen lässt, üben Sie auf sie von unten mit einem Kunststoffstift Druck aus.

Einbauen des Mikrofons

Voraussetzungen

Wenn Sie eine Komponente austauschen, muss die vorhandene Komponente entfernt werden, bevor Sie das Installationsverfahren durchführen.

Info über diese Aufgabe

Die Abbildung zeigt die Position des Mikrofons und bietet eine visuelle Darstellung des Installationsverfahrens.



1x
M2x5

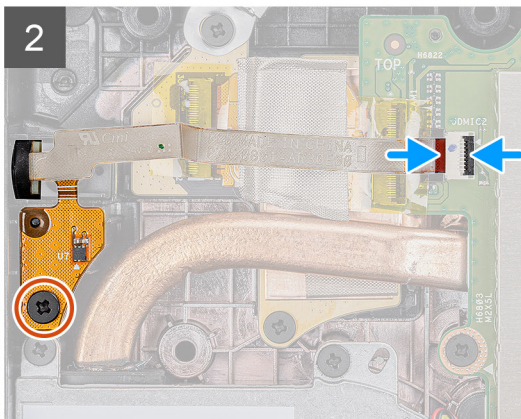
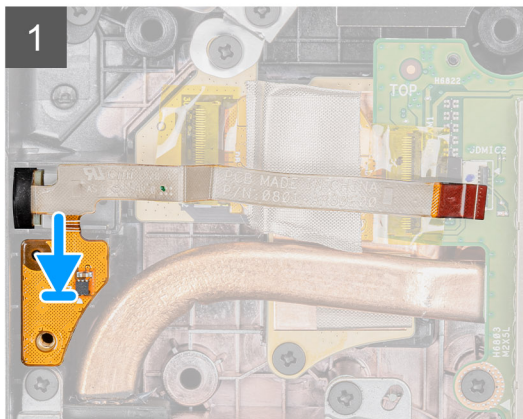
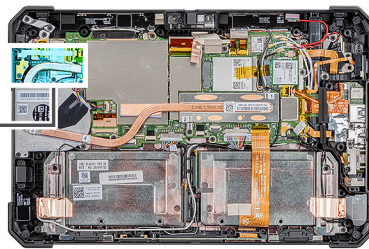

Schritte

1. Richten Sie die Schraubenbohrung auf der Platine der Mikrofon-Baugruppe an der Schraubenöffnung am Gehäuse aus.
2. Setzen Sie das Mikrofon samt Halterung ein. Bringen Sie die Schraube wieder an, mit der die Mikrofonhalterung befestigt wird.
3. Bringen Sie die Schraube (M2x5) wieder an, mit der die Platine der integrierten Mikrofon-Baugruppe am Gehäuse befestigt wird, und verbinden Sie das Mikrofonkabel mit dem Anschluss auf der Systemplatine. Schließen Sie den Riegel, um das Kabel zu sichern.

Nächste Schritte

1. Bauen Sie die [Bildschirmbaugruppe](#) ein.
2. Bauen Sie die [Akkus](#) ein.
3. Befolgen Sie die Schritte unter [Nach der Arbeit an Komponenten im Inneren des Tablets](#).

Kamera an der Vorderseite

Entfernen der Kamera auf der Vorderseite

Voraussetzungen

1. Befolgen Sie die Anweisungen unter [Vor der Arbeit an Komponenten im Innern des Tablets](#).
2. Entfernen Sie die [Akkus](#).
3. Entfernen Sie die [Bildschirmbaugruppe](#).

Info über diese Aufgabe

Die Abbildung zeigt die Position der vorderen Kamera und bietet eine visuelle Darstellung des Verfahrens zum Entfernen.



1x
M2x3

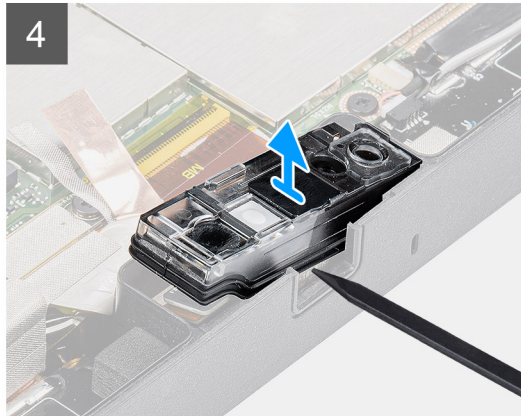
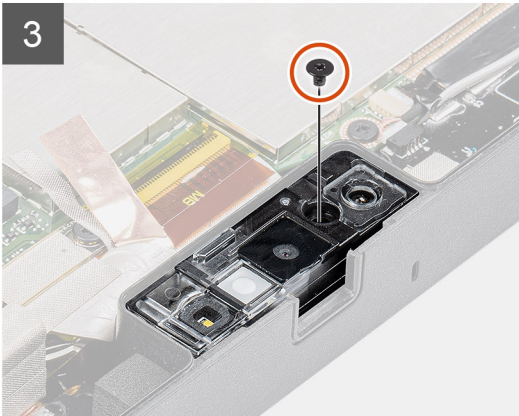
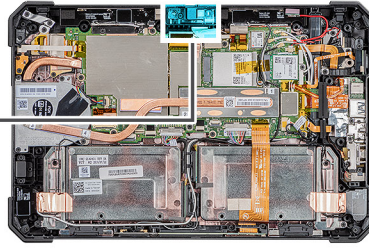

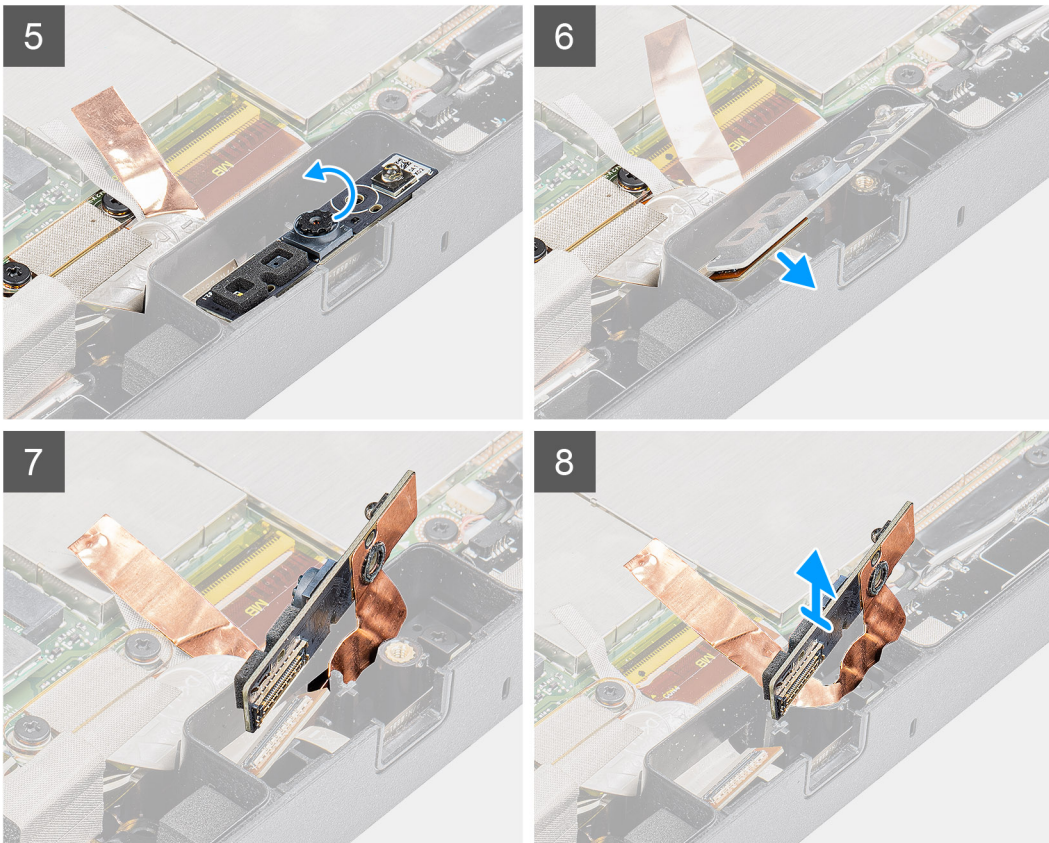

Schritte

1. Öffnen Sie die Linsenabdeckung, indem Sie den Kameraverschluss nach rechts schieben.
2. Heben Sie mithilfe eines Kunststoffstifts die Linsenabdeckung an.
3. Entfernen Sie die Schraube (M2x3), mit der die Kamera am Tablet-Gehäuse befestigt wird.
4. Heben Sie die vordere Kamera mithilfe eines Kunststoffstifts aus dem Tablet-Gehäuse.
5. Heben Sie das Linsengehäuse an der Kante an, um den Kunststoffstift in die Lücke zu setzen.
6. Lösen Sie das Kamerakabel, mit dem die Kamera an der Systemplatine befestigt ist.
7. Heben Sie das Linsengehäuse in einem Winkel von höchstens 35 Grad an und drücken Sie es nach oben, um das Linsengehäuse der Kamera zu lösen.
8. Entfernen Sie die Kamera-Platine aus dem Tablet-Gehäuse.

Einbauen der vorderen Kamera

Voraussetzungen

Wenn Sie eine Komponente austauschen, muss die vorhandene Komponente entfernt werden, bevor Sie das Installationsverfahren durchführen.

Info über diese Aufgabe

Die Abbildung zeigt die Position der vorderen Kamera und bietet eine visuelle Darstellung des Installationsverfahrens.



1x
M2x3

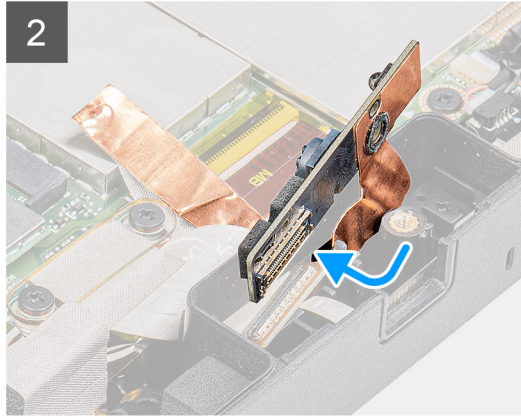
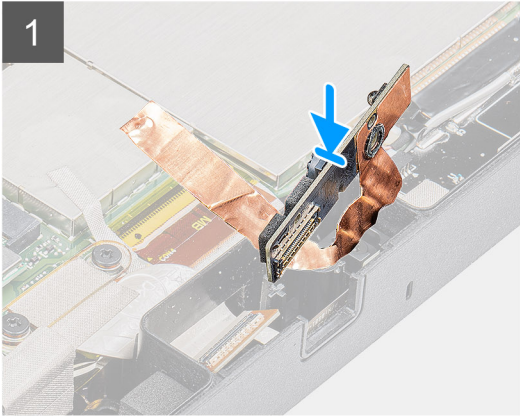
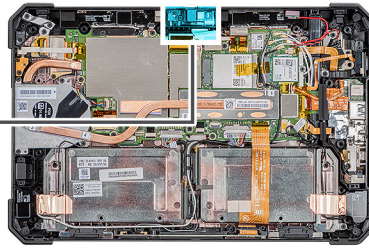

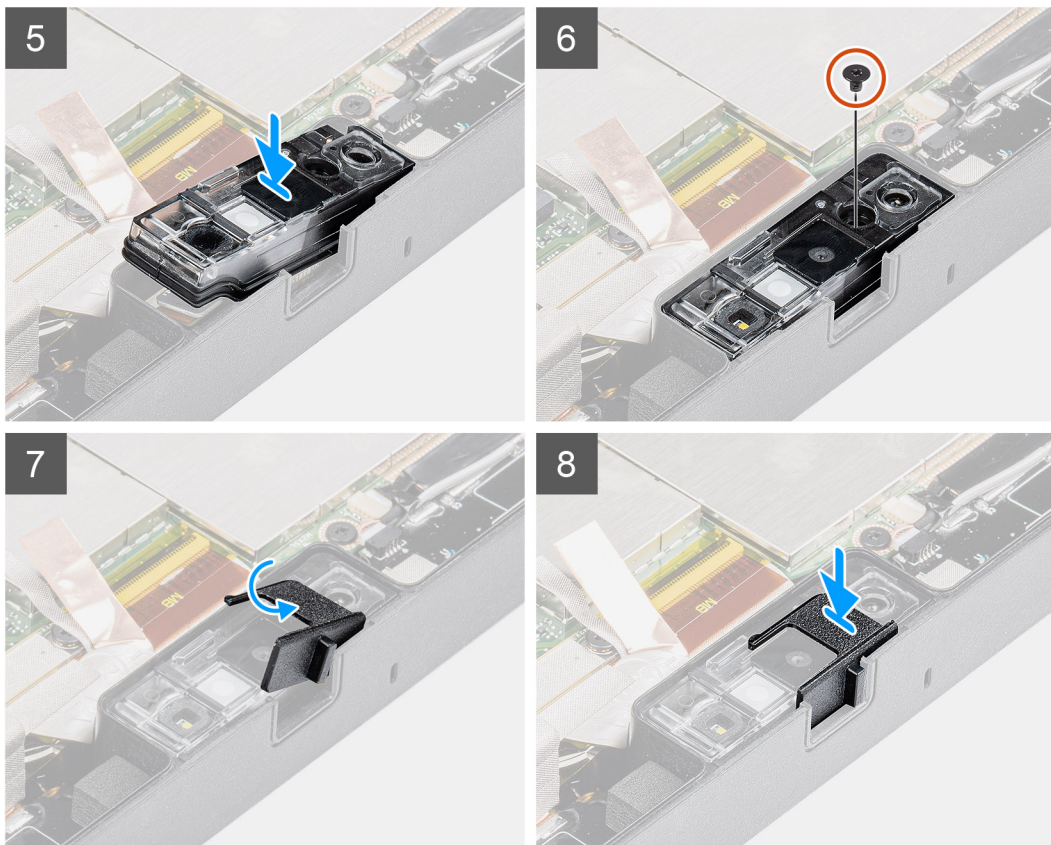

Schritte

1. Richten Sie die Platine der vorderen Kamera über der dem Kamerasteckplatz aus.

ANMERKUNG: Die gegenüberliegende Seite der Kamera-Platine wird zum Anschließen des Kabels an den Anschluss platziert.
2. Verbinden Sie das Kabel der vorderen Kamera und schließen Sie das Kabel an den Anschluss an.
3. Drehen Sie die Platine der vorderen Kamera um.
4. Richten Sie die Platine der vorderen Kamera an der Schraubenbohrung aus.
5. Platzieren Sie das Kameralinsengehäuse im Kameraplatzhalter.
6. Bringen Sie die Schraube (M2x3) wieder an, um die Platine der vorderen Kamera am Tablet-Gehäuse zu befestigen.
7. Schieben Sie Lin senabdeckung in die Linsen aus sparung und drücken Sie sie nach links.

Nächste Schritte

1. Bauen Sie die [Bildschirmbaugruppe](#) ein.
2. Bauen Sie die [Akkus](#) ein.
3. Befolgen Sie die Schritte unter [Nach der Arbeit an Komponenten im Inneren des Tablets](#).

Knopfzellenbatterie

Entfernen der Knopfzellenbatterie

Voraussetzungen

1. Befolgen Sie die Anweisungen unter [Vor der Arbeit an Komponenten im Innern des Tablets](#).
2. Entfernen Sie die [Akkus](#).
3. Entfernen Sie die [Bildschirmbaugruppe](#).

ANMERKUNG: Durch das Entfernen der Knopfzellenbatterie wird das BIOS auf die Standardeinstellungen zurückgesetzt. Daher sollten Sie vor dem Entfernen der Knopfzellenbatterie die BIOS-Einstellungen notieren.

Info über diese Aufgabe

Die Abbildung zeigt die Position der Knopfzellenbatterie und bietet eine visuelle Darstellung des Verfahrens zum Entfernen.

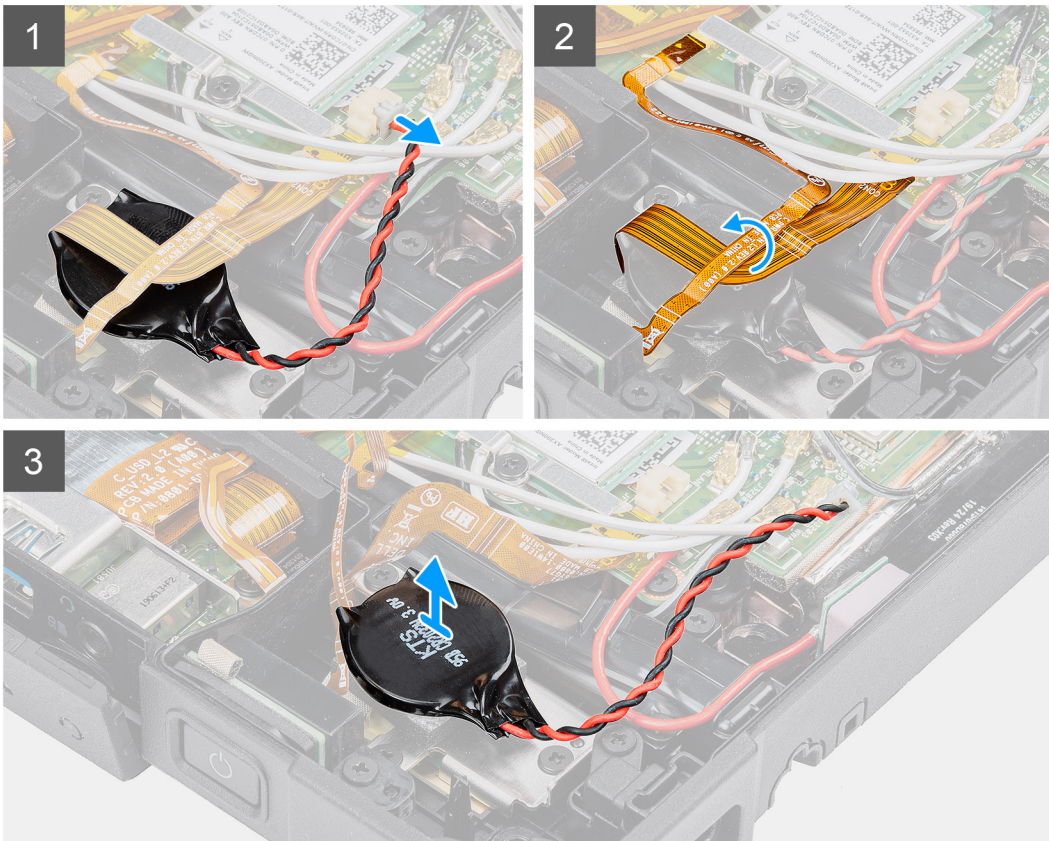
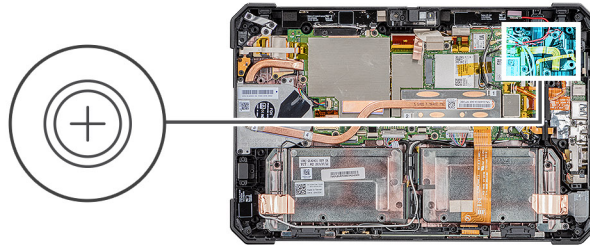

Schritte

1. Trennen Sie das Kabel der Knopfzellenbatterie von der Systemplatine.
2. Verschieben Sie das Kabel des Fingerabdrucklesers und das microSD-Kartenkabel über der Knopfzellenbatterie.
3. Lösen die Knopfzellenbatterie von der Systemplatine.

Einsetzen der Knopfzellenbatterie

Voraussetzungen

Wenn Sie eine Komponente austauschen, muss die vorhandene Komponente entfernt werden, bevor Sie das Installationsverfahren durchführen.

Info über diese Aufgabe

Die Abbildung zeigt die Position der Knopfzellenbatterie und bietet eine visuelle Darstellung des Installationsverfahrens.

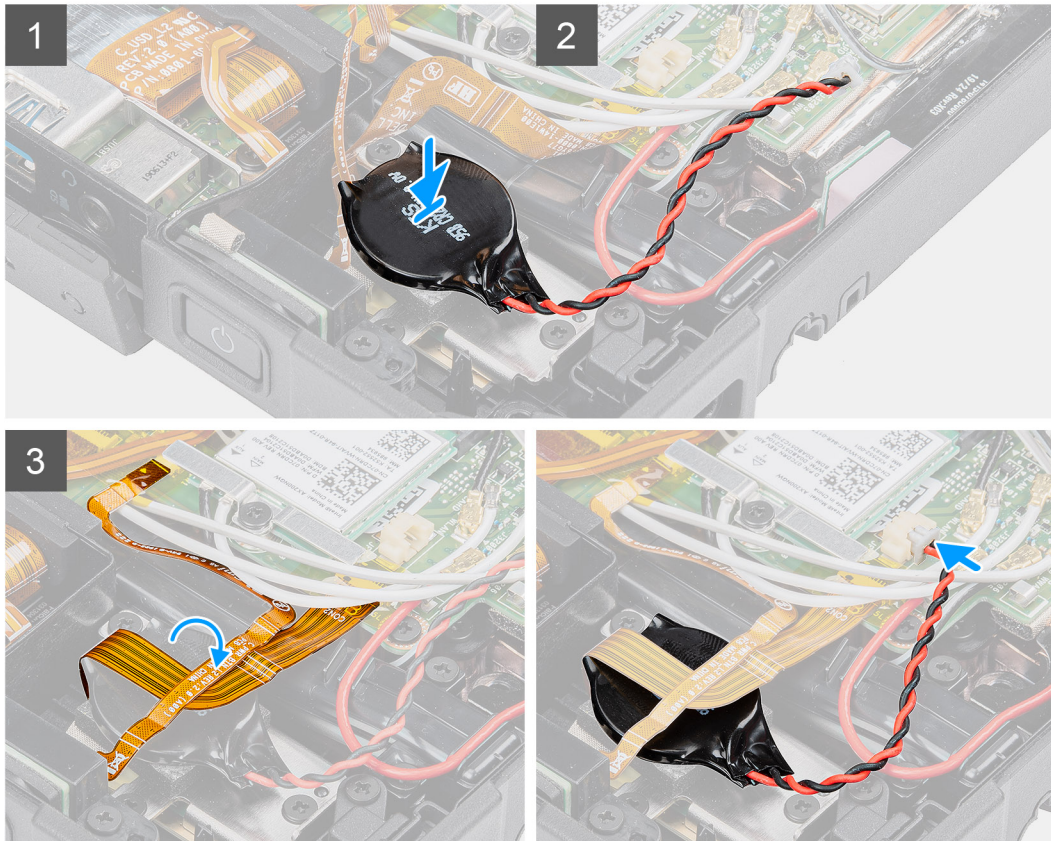
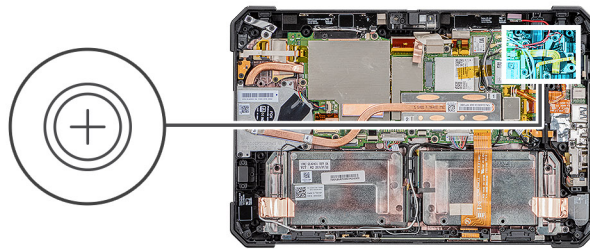

Schritte

1. Befestigen Sie die Knopfzellenbatterie am Steckplatz auf der Systemplatine.
2. Platzieren Sie das Fingerabdruckkabel und das microSD-Kartenkabel auf der Knopfzellenbatterie.
3. Verbinden Sie das Kabel der Knopfzellenbatterie mit dem Anschluss auf der Systemplatine.

Nächste Schritte

1. Bauen Sie die [Bildschirmbaugruppe](#) ein.
2. Bauen Sie die [Akkus](#) ein.
3. Befolgen Sie die Schritte unter [Nach der Arbeit an Komponenten im Inneren des Tablets](#).

Systemplatine

Entfernen der Systemplatine

Voraussetzungen

1. Befolgen Sie die Anweisungen unter [Vor der Arbeit an Komponenten im Innern des Tablets](#).
2. Entfernen Sie die [Akkus](#).
3. Entfernen Sie die [Bildschirmbaugruppe](#).

4. Entfernen Sie den [SSD-Kühlkörper](#).
5. Entfernen Sie den [Systemlüfter](#).
6. Entfernen Sie das [Solid-State-Laufwerk](#).
7. Entfernen Sie das [WLAN](#).
8. Entfernen Sie die [WWAN-Karte](#).

Info über diese Aufgabe

Die Abbildung zeigt die Position der Systemplatine und bietet eine visuelle Darstellung des Verfahrens zum Entfernen.

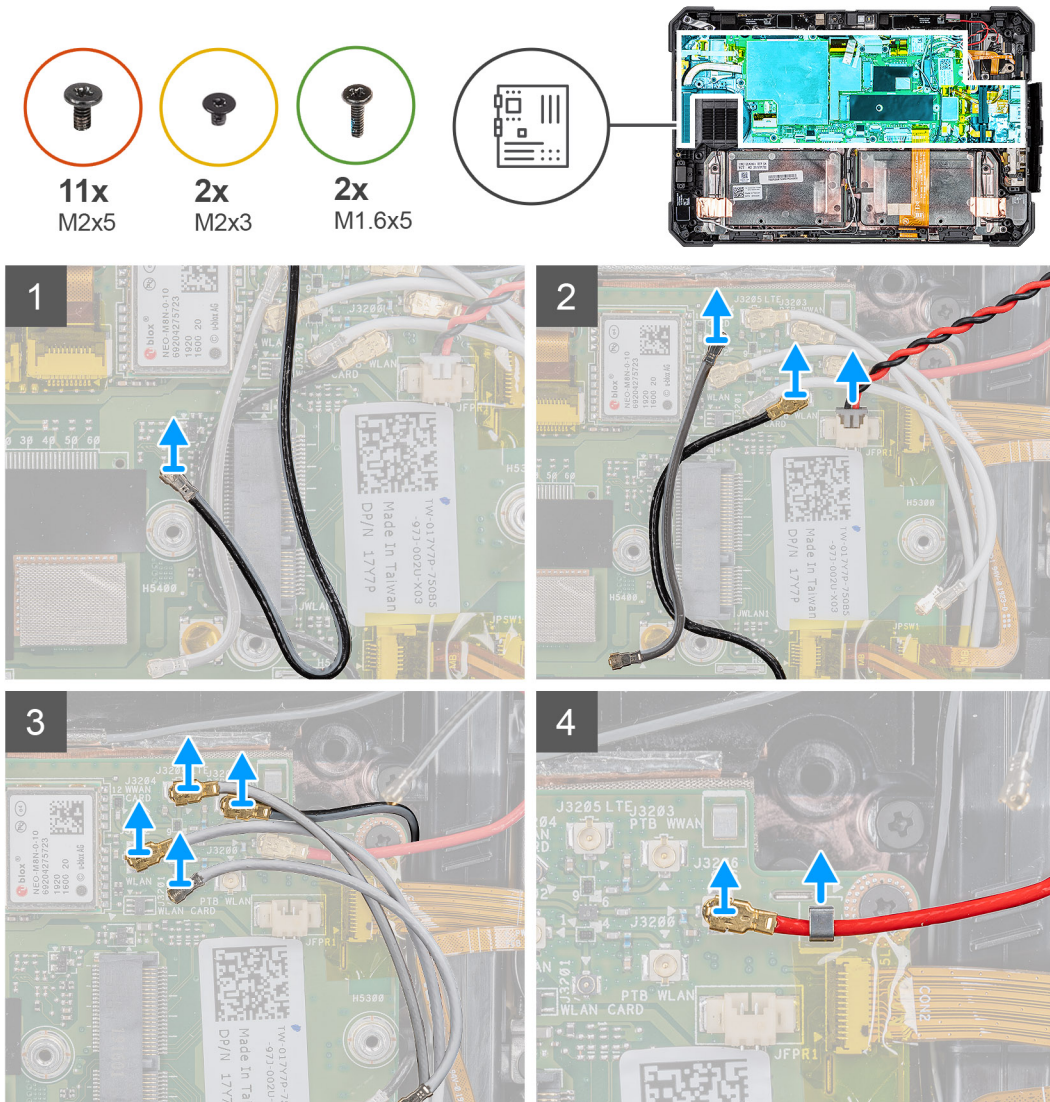

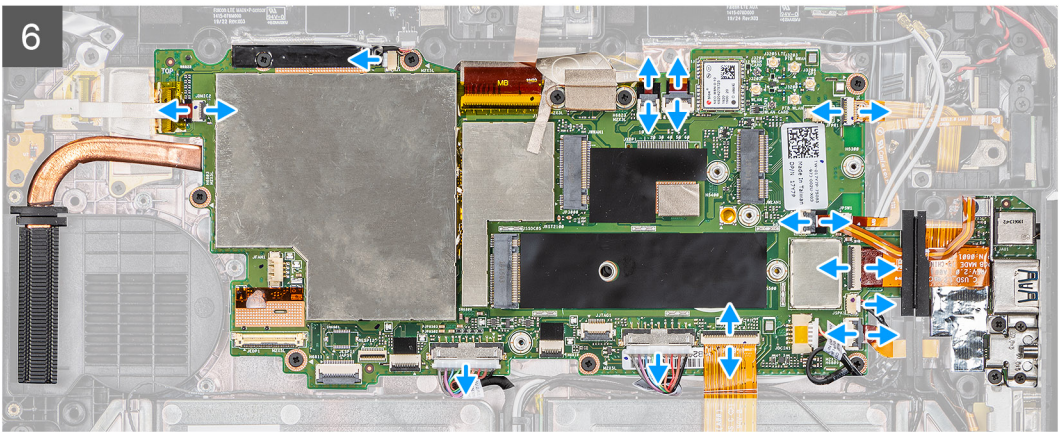
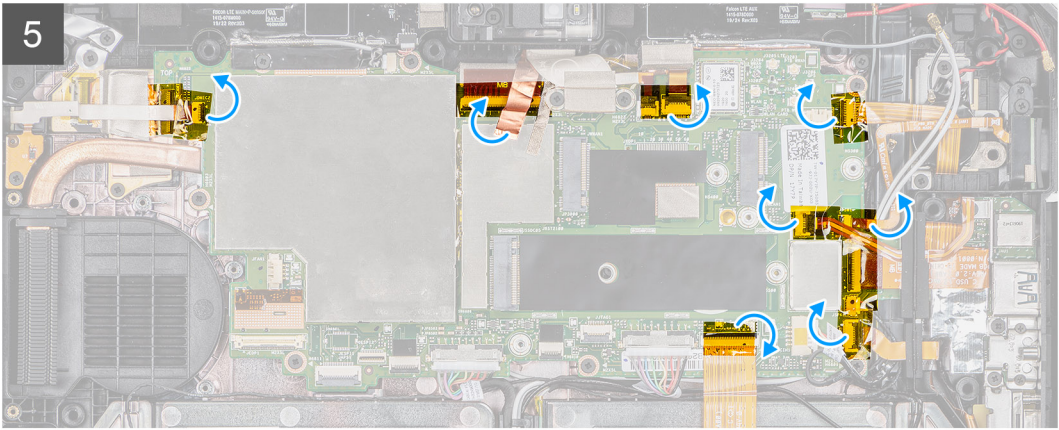

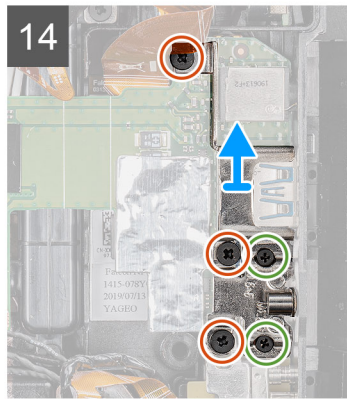
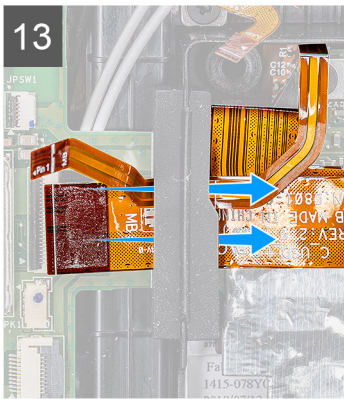
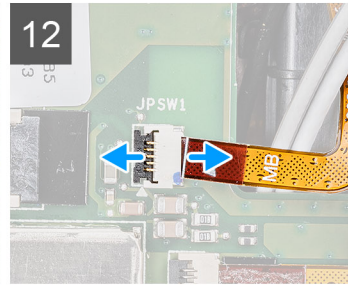
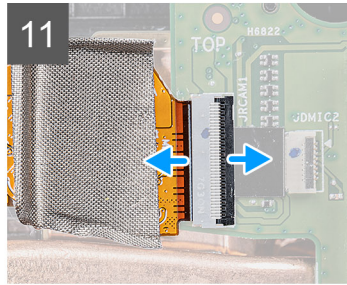
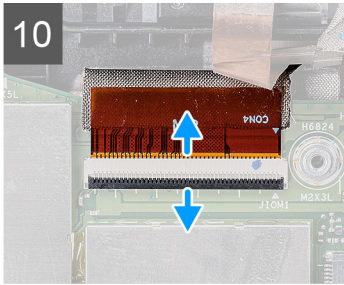
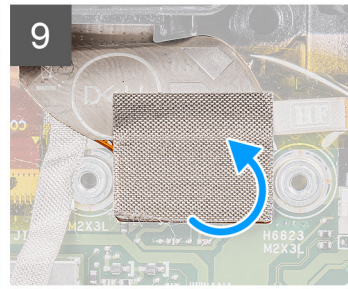
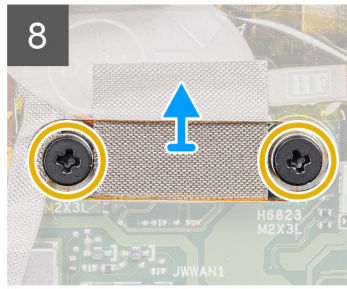
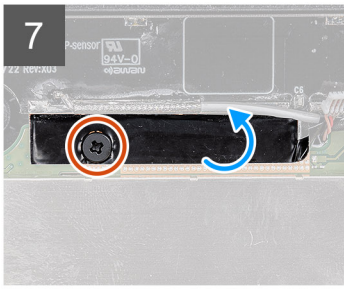

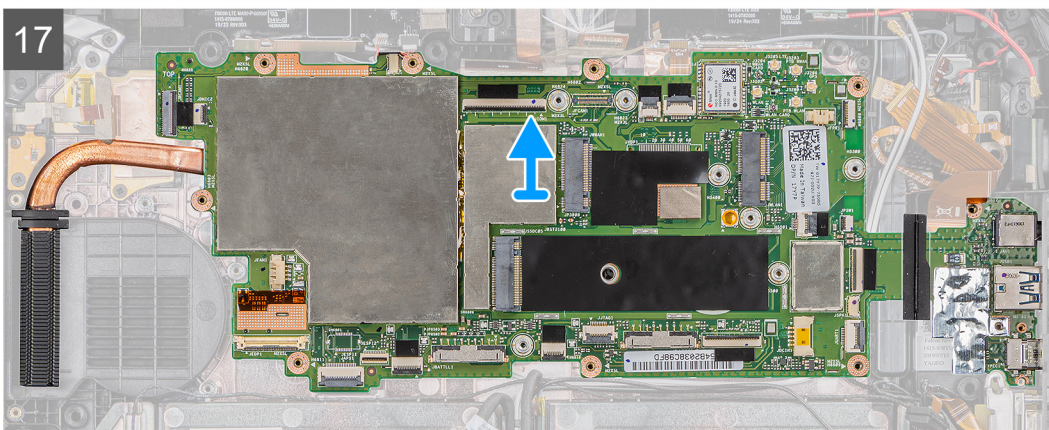
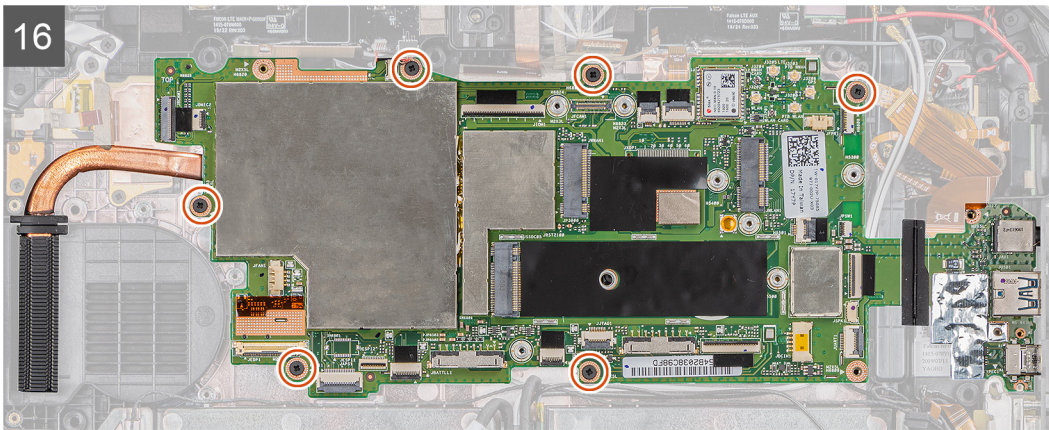

Schritte

1. Trennen Sie das Antennenkabel von der Systemplatine.
2. Trennen Sie die Funkantennenkabel und das Kabel der Knopfzellenbatterie von der Hauptplatine.
3. Entfernen Sie das Antennenkabel aus der Klemme und trennen Sie die Antennenkabel von der Hauptplatine.
4. Lösen Sie das GPS-Kabel aus der Kabelführung und trennen Sie es von der Hauptplatine.
5. Ziehen Sie die Klebebänder von den Anschlüssen der Systemplatine ab.
6. Trennen Sie die folgenden Kabel vom entsprechenden Anschluss auf der Systemplatine (L-R): Mikrofonplatine, LTE-Hauptstromversorgung und p-Sensor, MIC, SmartCard, Fingerabdruckleser, microSD-Karte, NFC, Mini seriell, Lautsprecher, Pogo-Anschluss, rechte Batterie und linke Batterie von der Systemplatine.

i ANMERKUNG: Schieben Sie das microSD-Kabel und das NFC-Kabel vorsichtig aus der Gummidichtung heraus. Stellen Sie sicher, dass die Zuglasche der FPC-Kabel nicht unter der Gummidichtung eingeklemmt ist. Die FPC-Kabel können beschädigt werden, wenn sie mit Nachdruck herausgeschoben werden und ihre Zuglaschen unter der Gummidichtung eingeklemmt sind.
7. Entfernen Sie die Schraube (M2x5), mit der das Klebeband befestigt ist, und ziehen Sie das Klebeband von der Systemplatine ab.
8. Entfernen Sie die zwei Schrauben (M2x3), mit denen die Kamera-MIPI-Platte an der Systemplatine befestigt ist.
9. Ziehen Sie das leitfähige Tuch ab, mit dem die Kamera-MIPI-Platte an der Systemplatine befestigt wird.
10. Heben Sie den Riegel an und trennen Sie das Pogo-Anschlusskabel des OpExpansion-Moduls von der Systemplatine.
11. Heben Sie den Riegel an und trennen Sie das Flachbandkabel (FFC) der hinteren Kamera von der Systemplatine.
12. Heben Sie den Riegel an und trennen Sie das Betriebsschalterkabel von der Systemplatine.
13. Schieben Sie das microSD-Kabel und das NFC-Kabel unter der Gummidichtung und entfernen Sie sie.
14. Entfernen Sie die drei Schrauben (M2x5) und die zwei Schrauben (M1.6x5), um die Halterung zu entfernen, mit der die Systemplatine am Tablet-Gehäuse befestigt wird.
15. Trennen Sie das Netzadapterkabel und entfernen Sie die Schraube (M2x5), mit der die Systemplatine am Tablet-Gehäuse befestigt ist.
16. Entfernen Sie die sechs Schrauben (M2x5), mit denen die Systemplatine am Tablet-Gehäuse befestigt wird.
17. Heben Sie die Systemplatine aus dem Tablet-Gehäuse heraus.

Einbauen der Systemplatine

Voraussetzungen

Wenn Sie eine Komponente austauschen, muss die vorhandene Komponente entfernt werden, bevor Sie das Installationsverfahren durchführen.

Info über diese Aufgabe

Die Abbildung zeigt die Position der Systemplatine und bietet eine visuelle Darstellung des Installationsverfahrens.

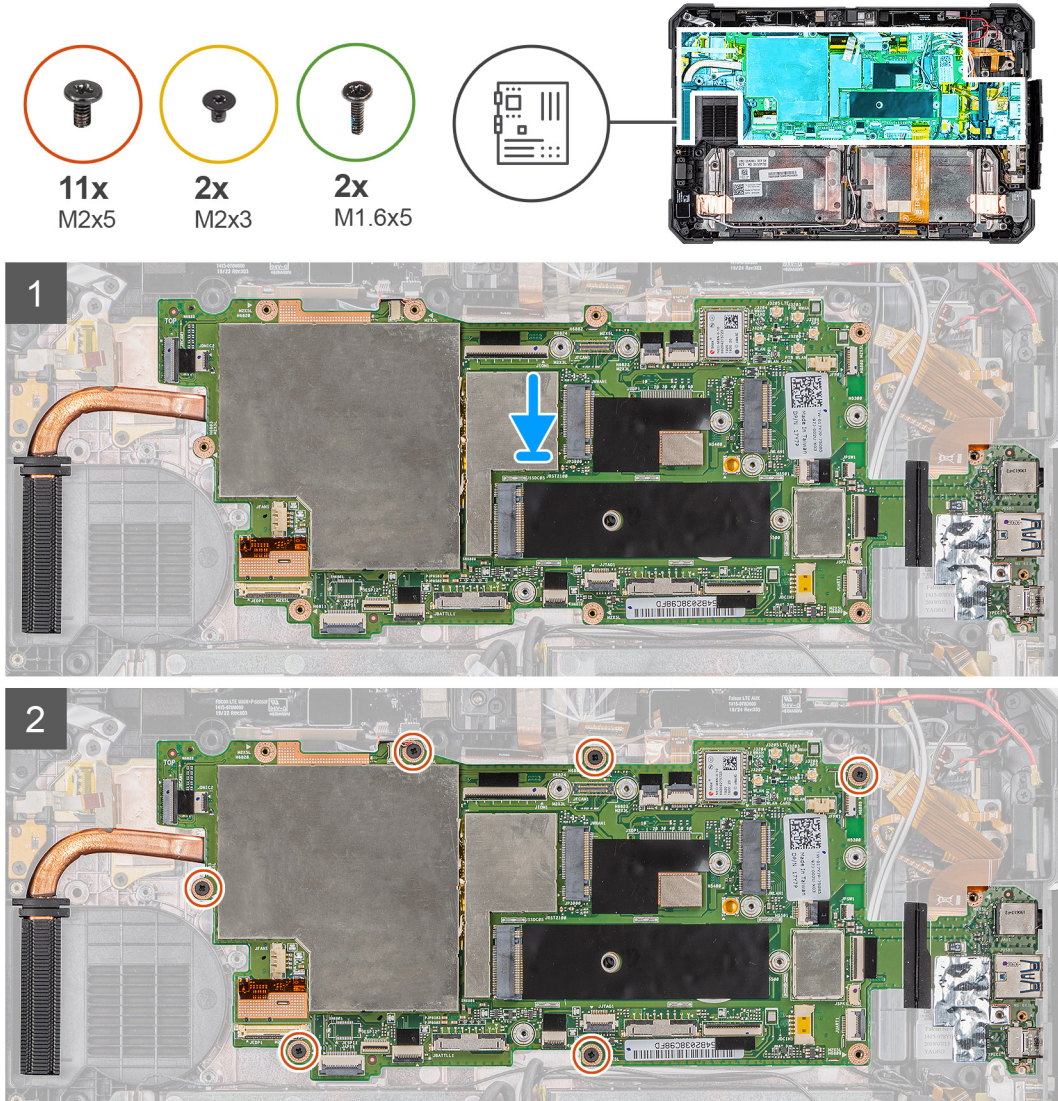

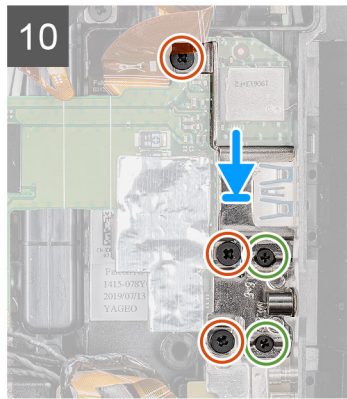
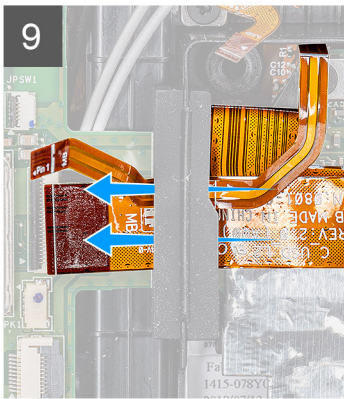
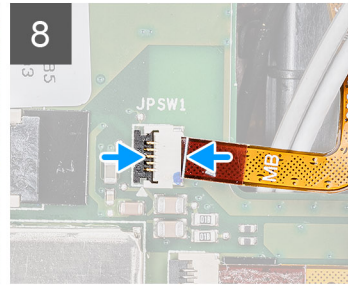
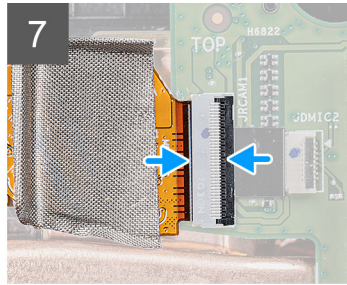
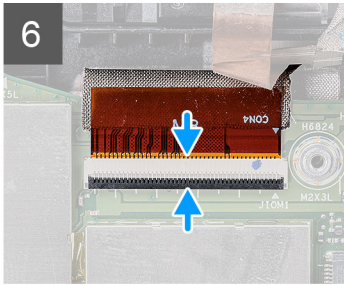
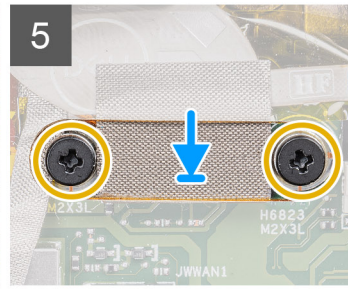
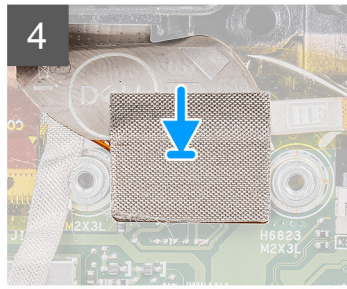
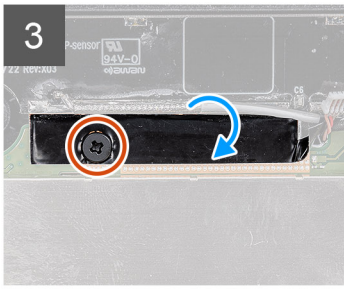

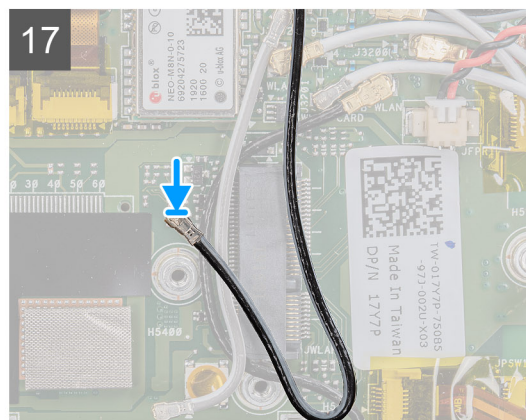
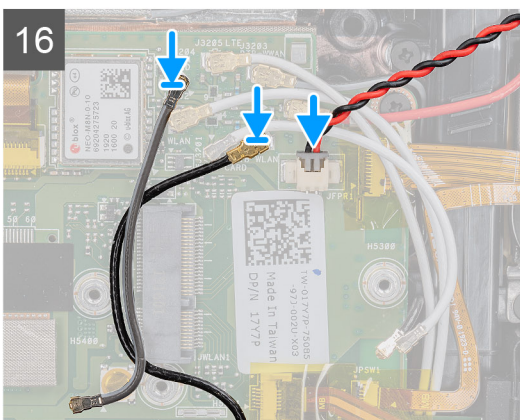
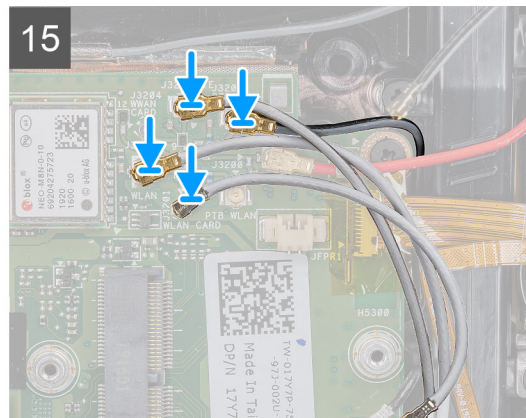
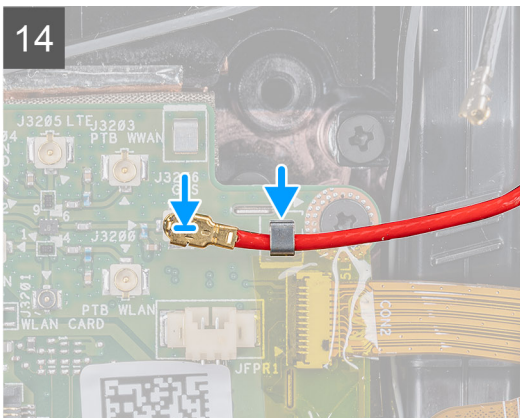
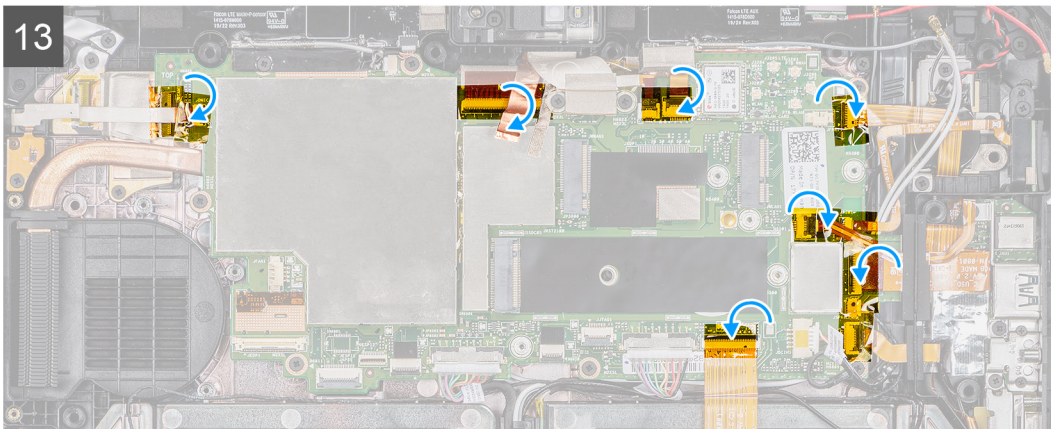
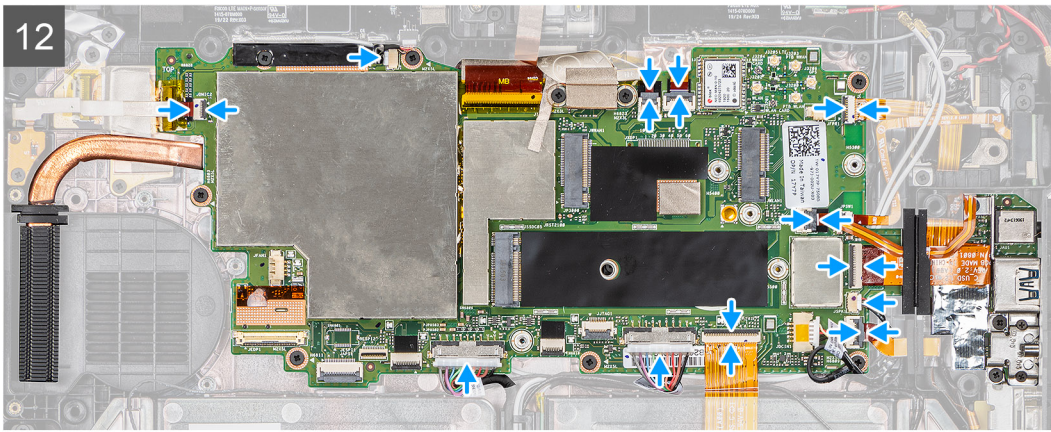

Schritte

1. Platzieren Sie die Systemplatine auf dem Tablet-Gehäuse.

2. Bringen Sie die sechs Schrauben (M2x5) wieder an, mit denen die Systemplatine am Tablet-Gehäuse befestigt wird.
3. Bringen Sie das Klebeband an und bringen Sie die Schraube (M2x5), mit der es an der Systemplatine befestigt wird, wieder an.
4. Bringen Sie das leitfähige Tuch an, mit dem die Kamera-MIPI-Platte an der Systemplatine befestigt wird.
5. Bringen Sie die zwei Schrauben (M2x3) wieder an, mit denen die Kamer-MIPI-Platte an der Systemplatine befestigt wird.
6. Verbinden Sie das Pogo-Anschlusskabel des OpExpansion-Moduls mit dem Anschluss auf der Systemplatine.
7. Verbinden Sie das Flachbandkabel (FFC) der hinteren Kamera mit dem Anschluss auf der Systemplatine.
8. Schließen Sie das Kabel des Netzschalters an den Anschluss auf der Systemplatine an.
9. Schieben Sie das microSD-Kabel und das NFC-Kabel unter der Gummidichtung hindurch.
10. Platzieren Sie die Halterung und bringen Sie die drei Schrauben (M2x5) und die zwei Schrauben (M1.6x5) wieder an, mit denen die Systemplatine am Tablet-Gehäuse befestigt wird.
11. Verbinden Sie das Netzadapterkabel und bringen Sie die Schraube (M2x5) wieder an, mit der die Systemplatine am Tablet-Gehäuse befestigt ist.
12. Verbinden Sie die folgenden Kabel mit dem entsprechenden Anschluss auf der Systemplatine (L-R): Mikrofonplatine, LTE-Hauptstromversorgung und p-Sensor, MIC, SmartCard, Fingerabdruckleser, microSD-Karte, NFC, Mini seriell, Lautsprecher, Pogo-Anschluss, rechte Batterie und linke Batterie von der Systemplatine.
13. Bringen Sie die Klebebänder an den Anschlüssen auf der Systemplatine an, wie in der Darstellung gezeigt.
14. Führen Sie das GPS-Kabel durch die Kabelführung und schließen Sie es an die Hauptplatine an.
15. Schieben Sie das Antennenkabel in die Klemme und verbinden Sie die Antennenkabel mit der Hauptplatine.
16. Schließen Sie die Funkantennenkabel und das Kabel der Knopfzellenbatterie an die Hauptplatine an.
17. Schließen Sie das Antennenkabel an die Systemplatine an.

Nächste Schritte

1. Installieren Sie die [WWAN-Karte](#).
2. Installieren Sie die [WLAN-Karte](#).
3. Bauen Sie das [SSD-Laufwerk](#) ein.
4. Bauen Sie den [Systemlüfter](#) ein.
5. Installieren Sie den [SSD-Kühlkörper](#).
6. Bauen Sie die [Bildschirmbaugruppe](#) ein.
7. Bauen Sie die [Akkus](#) ein.
8. Befolgen Sie die Schritte unter [Nach der Arbeit an Komponenten im Inneren des Tablets](#).

Hintere Kamera

Entfernen der hinteren Kamera

Voraussetzungen

1. Befolgen Sie die Anweisungen unter [Vor der Arbeit an Komponenten im Innern des Tablets](#).
2. Entfernen Sie die [Akkus](#).
3. Entfernen Sie die [Bildschirmbaugruppe](#).
4. Entfernen Sie den [SSD-Kühlkörper](#).
5. Entfernen Sie den [Systemlüfter](#).
6. Entfernen Sie das [Solid-State-Laufwerk](#).
7. Entfernen Sie das [WLAN](#).
8. Entfernen Sie die [WWAN-Karte](#).
9. Entfernen Sie das [Mikrofon](#).
10. Entfernen Sie die [Kamera auf der Vorderseite](#).
11. Entfernen Sie die [Knopfzellenbatterie](#).
12. Entfernen Sie die [Systemplatine](#).

Info über diese Aufgabe

Die Abbildung zeigt die Position der hinteren Kamera und bietet eine visuelle Darstellung des Verfahrens zum Entfernen.



3x
M2x5

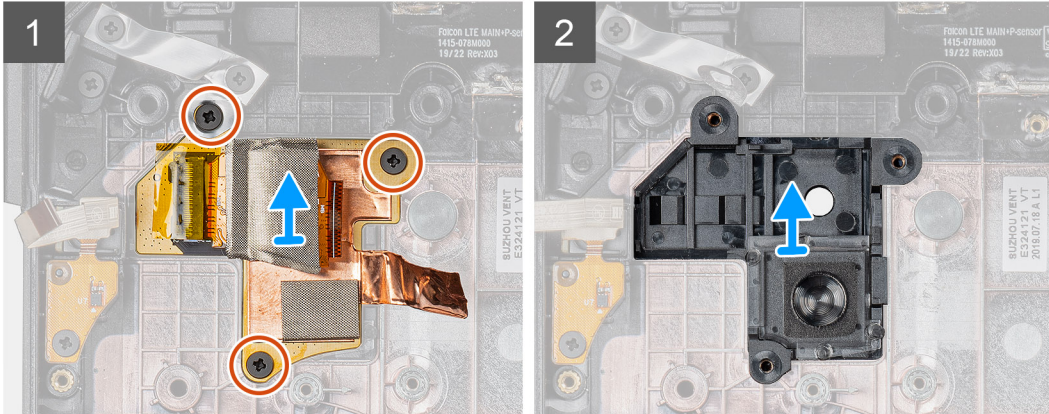
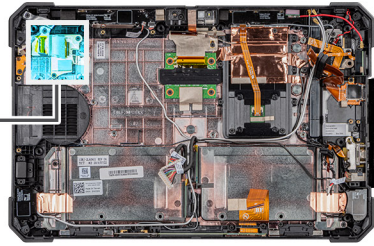

Schritte

1. Lösen Sie das Kupferklebeband und entfernen Sie die drei Schrauben (M2x5), mit denen die Platine der hinteren Kamera am Tablet-Gehäuse befestigt ist.
2. Entfernen Sie die Platine der hinteren Kamera aus dem Gehäuse.

Einbauen der hinteren Kamera

Voraussetzungen

Wenn Sie eine Komponente austauschen, muss die vorhandene Komponente entfernt werden, bevor Sie das Installationsverfahren durchführen.

Info über diese Aufgabe

Die Abbildung zeigt die Position der hinteren Kamera und bietet eine visuelle Darstellung des Installationsverfahrens.



3x
M2x5

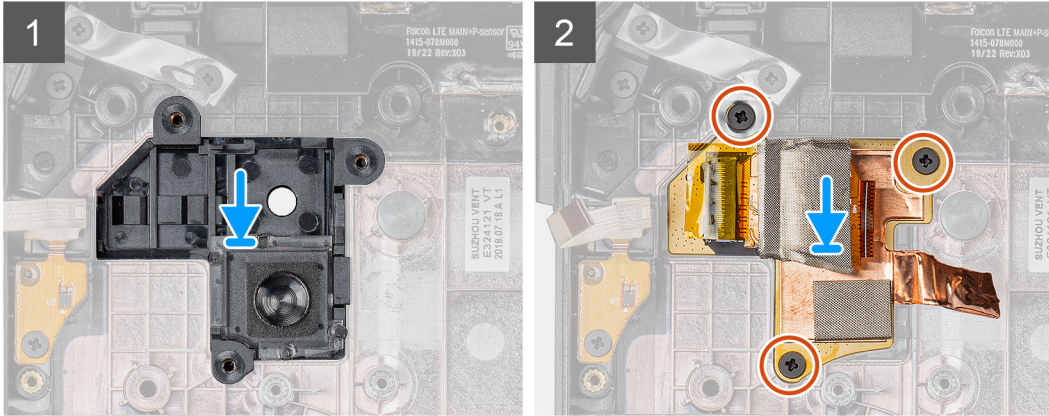
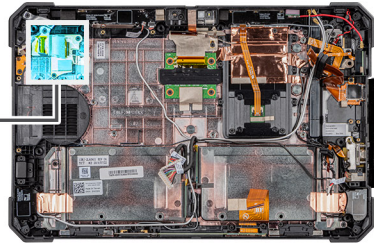

Schritte

1. Richten Sie die Schraubenbohrungen der Platine der hinteren Kamera an den Schraubenbohrungen an des Tablet-Gehäuses aus.
2. Bringen Sie das Kupferklebeband und die drei Schrauben (M2x5) wieder an, mit denen die Platine der hinteren Kamera am Gehäuse befestigt wird.

Nächste Schritte

1. Bauen Sie die [Systemplatine](#) ein.
2. Installieren Sie die [Knopfzellenbatterie](#).
3. Installieren Sie die [vordere Kamera](#).
4. Bauen Sie das [Mikrofon](#) ein.
5. Installieren Sie die [WWAN-Karte](#).
6. Installieren Sie die [WLAN-Karte](#).
7. Bauen Sie das [SSD-Laufwerk](#) ein.
8. Bauen Sie den [Systemlüfter](#) ein.
9. Installieren Sie den [SSD-Kühlkörper](#).
10. Bauen Sie die [Bildschirmbaugruppe](#) ein.
11. Bauen Sie die [Akkus](#) ein.
12. Befolgen Sie die Schritte unter [Nach der Arbeit an Komponenten im Inneren des Tablets](#).

Serieller Mikro-Anschluss und Stromversorgungsanschluss

Entfernen der seriellen Micro-Schnittstelle und des Netzanschluss-Ports

Voraussetzungen

1. Befolgen Sie die Anweisungen unter [Vor der Arbeit an Komponenten im Innern des Tablets](#).
2. Entfernen Sie die [Akkus](#).
3. Entfernen Sie die [Bildschirmbaugruppe](#).

Info über diese Aufgabe

Die Abbildung zeigt die Position der seriellen Micro-Schnittstelle und des Netzanschluss-Ports (DC-In-Anschluss) und bietet eine visuelle Darstellung des Verfahrens zum Entfernen.

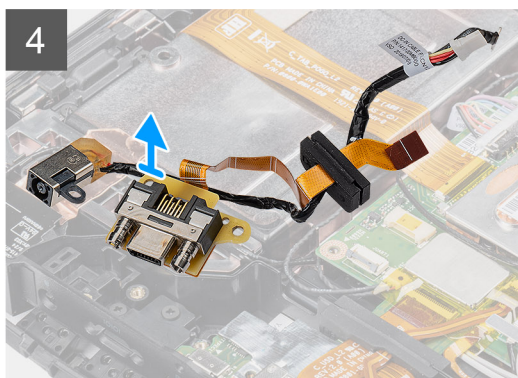
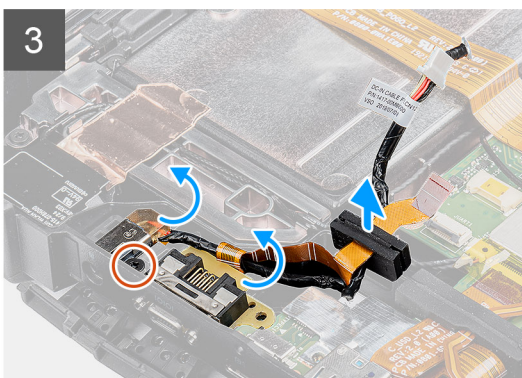
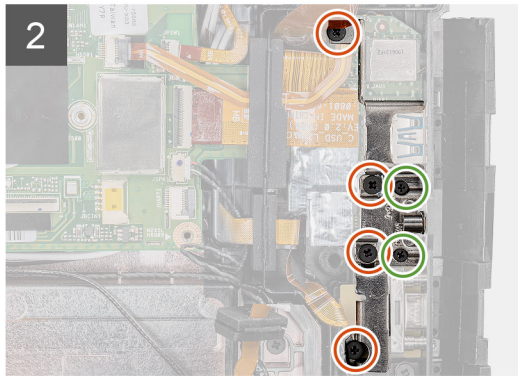
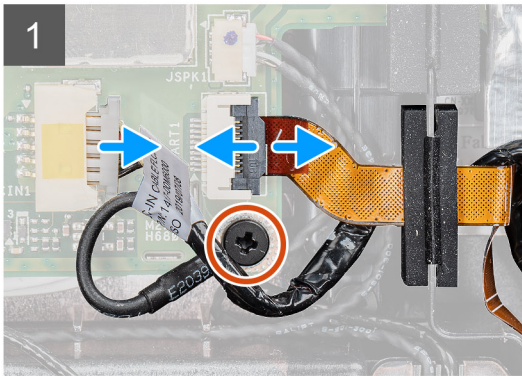
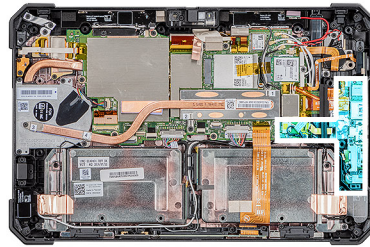
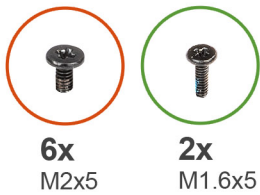

Schritte

1. Trennen Sie das DC-In-Anschlusskabel und entfernen Sie die Schraube (M2x5), mit der die Systemplatine am Systemgehäuse befestigt ist.
2. Heben Sie den Riegel an und trennen Sie das Kabel der seriellen Schnittstelle vom Anschluss.
3. Entfernen Sie die vier Schrauben (M2x5) und die zwei Schrauben (M1.6x5), mit denen die Metallhalterung am Systemgehäuse befestigt ist.
4. Heben Sie die Metallhalterung und entfernen Sie sie aus dem System.
5. Entfernen Sie die Schraube (M2x5), mit der der DC-In-Anschluss und die serielle Schnittstelle am Systemgehäuse befestigt sind.
6. Drehen Sie die Kabel um und heben Sie die Gummidichtung an, um den DC-In-Anschluss und die serielle Schnittstelle aus dem Systemgehäuse zu lösen.

ANMERKUNG: Die Gummidichtung sorgt dafür, dass das Kabel der seriellen Micro-Schnittstelle vor Beschädigungen geschützt wird.

Einbauen der seriellen Micro-Schnittstelle und des Netzanschlusses-Ports

Voraussetzungen

Wenn Sie eine Komponente austauschen, muss die vorhandene Komponente entfernt werden, bevor Sie das Installationsverfahren durchführen.

Info über diese Aufgabe

Die Abbildung zeigt die Position der seriellen Micro-Schnittstelle und des Netzanschluss-Ports (DC-In-Anschluss) und bietet eine visuelle Darstellung des Installationsverfahrens.

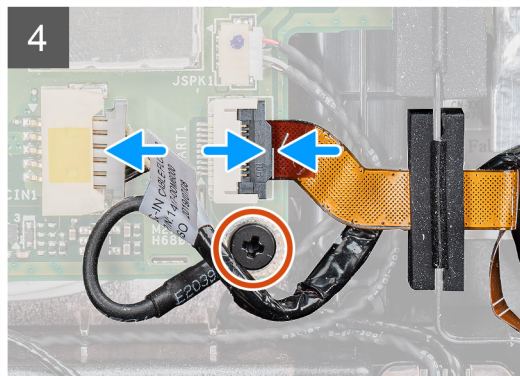
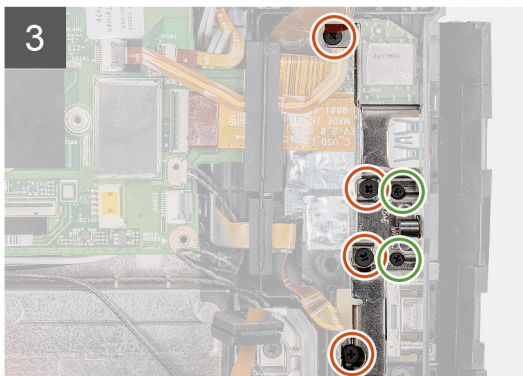
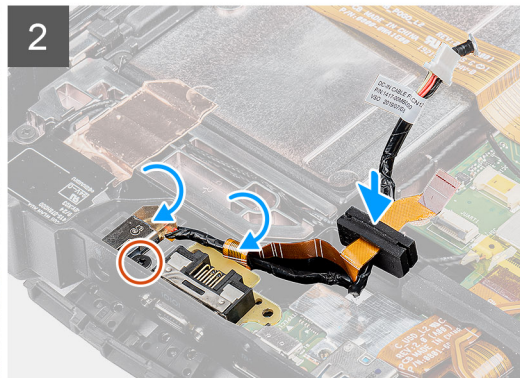
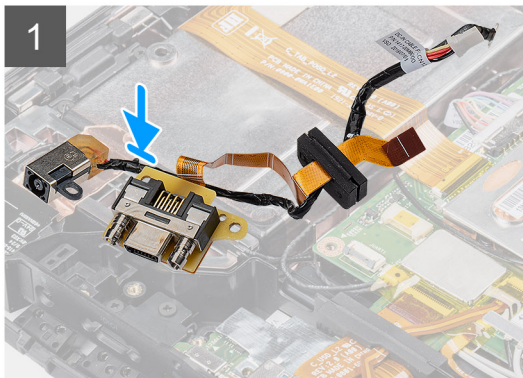
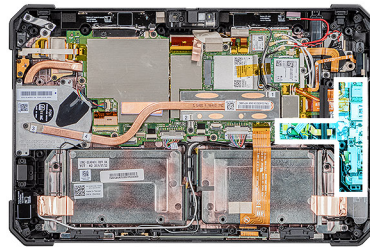
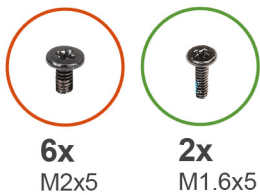

Schritte

1. Setzen Sie den DC-In-Anschluss und die serielle Micro-Schnittstelle in den Steckplatz im Gehäuse ein.
2. Setzen Sie die Schraube (M2x5) wieder ein, mit der der DC-In-Anschluss und die serielle Schnittstelle am Systemgehäuse befestigt werden, und richten Sie die Gummidichtung am Schieber im Kanal aus.
3. Richten Sie die Metallhalterungen, mit denen die Anschlüsse befestigt werden, am Systemgehäuse aus.
4. Bringen Sie die vier Schrauben (M2x5) und die zwei Schrauben (M1.6x5) wieder an, mit denen die Metallhalterung am Systemgehäuse befestigt wird.
5. Verbinden Sie das Kabel der seriellen Schnittstelle mit dem Anschluss.
6. Schließen Sie den Riegel, um das Kabel der seriellen Schnittstelle an der Systemplatine zu befestigen.
7. Schließen Sie das DC-In-Anschlusskabel an die Systemplatine an und bringen Sie die Schraube (M2x5) wieder an, mit der die Systemplatine am Systemgehäuse befestigt wird.

Nächste Schritte

1. Bauen Sie die [Bildschirmbaugruppe](#) ein.
2. Bauen Sie die [Akkus](#) ein.
3. Befolgen Sie die Schritte unter [Nach der Arbeit an Komponenten im Inneren des Tablets](#).

Docking-Platine

Entfernen der Docking-Platine

Voraussetzungen

1. Befolgen Sie die Anweisungen unter [Vor der Arbeit an Komponenten im Innern des Tablets](#).
2. Entfernen Sie die [Akkus](#).
3. Entfernen Sie die [Bildschirmbaugruppe](#).
4. Entfernen Sie den [Kühlkörper](#).
5. Entfernen Sie den [Systemlüfter](#).
6. Entfernen Sie das [Solid-State-Laufwerk](#).
7. Entfernen Sie das [WLAN](#).
8. Entfernen Sie die [WWAN-Karte](#).
9. Entfernen Sie das [Mikrofon](#).
10. Entfernen Sie die [Kamera auf der Vorderseite](#).
11. Entfernen Sie die [Knopfzellenbatterie](#).
12. Entfernen Sie die [Systemplatine](#).

Info über diese Aufgabe

Die Abbildung zeigt die Position der Docking-Platine und bietet eine visuelle Darstellung des Verfahrens zum Entfernen.



5x
M2x5

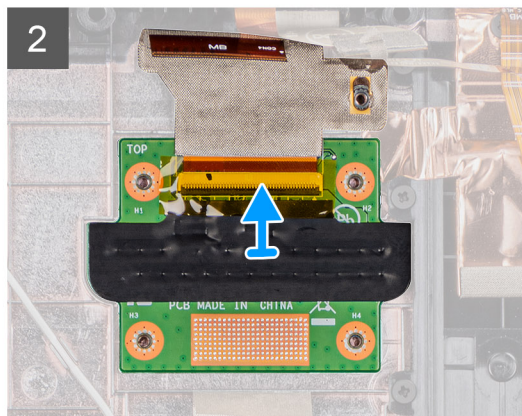
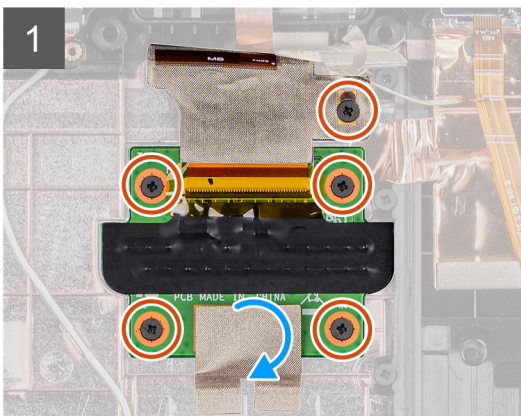
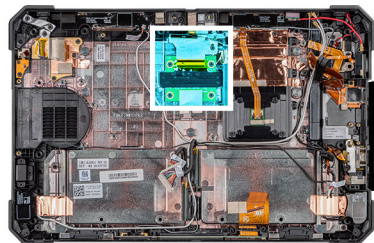

Schritte

1. Entfernen Sie das Klebeband, mit dem die Docking-Platine am Systemgehäuse befestigt ist.
2. Entfernen Sie die fünf Schrauben (M2x5), mit denen die Docking-Platine am Gehäuse der Systemplatine befestigt ist.

ANMERKUNG: Wenn die Docking-Platine unterhalb der Systemplatine positioniert ist, entfernen Sie die Systemplatine, um eine fehlerhafte Docking-Platine auszutauschen.

3. Heben Sie die Verriegelung an und schieben Sie das Kabel der Docking-Platine, um es von der Systemplatine zu entfernen.

Einbauen der Docking-Platine

Voraussetzungen

Wenn Sie eine Komponente austauschen, muss die vorhandene Komponente entfernt werden, bevor Sie das Installationsverfahren durchführen.

Info über diese Aufgabe

Die Abbildung zeigt die Position der Docking-Platine und bietet eine visuelle Darstellung des Installationsverfahrens.



5x
M2x5

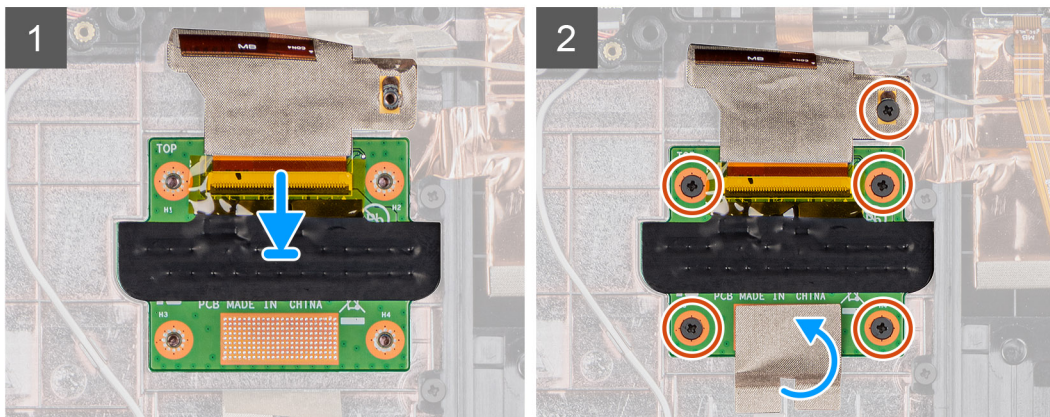
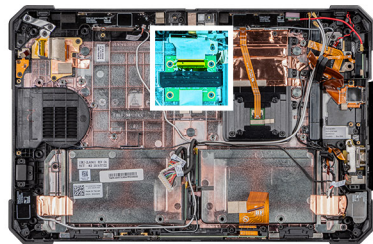

Schritte

1. Verbinden Sie das Kabel der Docking-Platine mit dem Anschluss.

ANMERKUNG: Schieben Sie das Kabel durch die Anschlussklammern und lösen Sie die Verriegelung.

2. Richten Sie die Docking-Platine aus und setzen Sie die fünf Schrauben (M2x5) wieder ein, mit denen die Docking-Platine am Systemgehäuse befestigt wird.
3. Bringen Sie das Klebeband wieder an, um die Docking-Platine am Systemgehäuse zu befestigen.

Nächste Schritte

1. Bauen Sie die [Systemplatine](#) ein.
2. Installieren Sie die [Knopfzellenbatterie](#).
3. Installieren Sie die [vordere Kamera](#).
4. Bauen Sie das [Mikrofon](#) ein.
5. Installieren Sie die [WWAN-Karte](#).
6. Installieren Sie die [WLAN-Karte](#).
7. Bauen Sie das [SSD-Laufwerk](#) ein.
8. Bauen Sie den [Systemlüfter](#) ein.
9. Bauen Sie den [Kühlkörper](#) ein.

10. Bauen Sie die [Bildschirmbaugruppe](#) ein.
11. Bauen Sie die [Akkus](#) ein.
12. Befolgen Sie die Schritte unter [Nach der Arbeit an Komponenten im Inneren des Tablets](#).

SmartCard-Lesegerät und Wireless-Passthrough-Tochterplatine

Entfernen des SmartCard-Lesegeräts und der Wireless-Passthrough-Tochterplatine

Voraussetzungen

1. Befolgen Sie die Anweisungen unter [Vor der Arbeit an Komponenten im Innern des Tablets](#).
2. Entfernen Sie die [Akkus](#).
3. Entfernen Sie die [Bildschirmbaugruppe](#).
4. Entfernen Sie den [Kühlkörper](#).
5. Entfernen Sie den [Systemlüfter](#).
6. Entfernen Sie das [Solid-State-Laufwerk](#).
7. Entfernen Sie das [WLAN](#).
8. Entfernen Sie die [WWAN-Karte](#).
9. Entfernen Sie das [Mikrofon](#).
10. Entfernen Sie die [Kamera auf der Vorderseite](#).
11. Entfernen Sie die [Knopfzellenbatterie](#).
12. Entfernen Sie die [Systemplatine](#).
13. Entfernen Sie die [Docking-Platine](#).

Info über diese Aufgabe

Die Abbildung zeigt die Position des SmartCard-Lesegeräts und der Wireless-Passthrough-Tochterplatine an und bietet eine visuelle Darstellung des Verfahrens zum Entfernen.



10x
M2x5

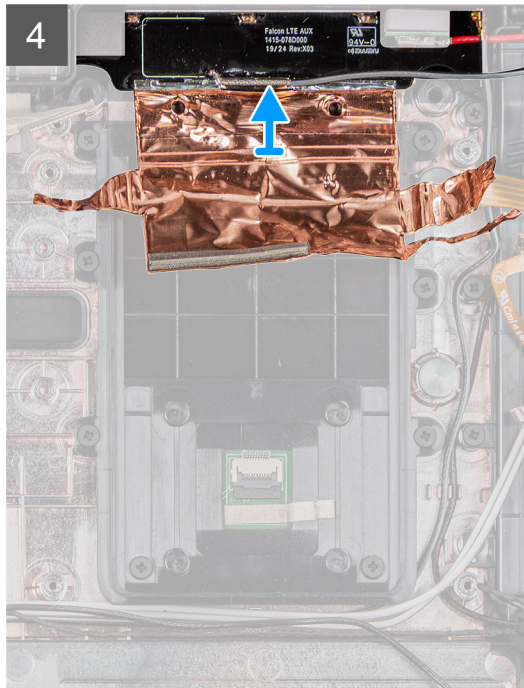
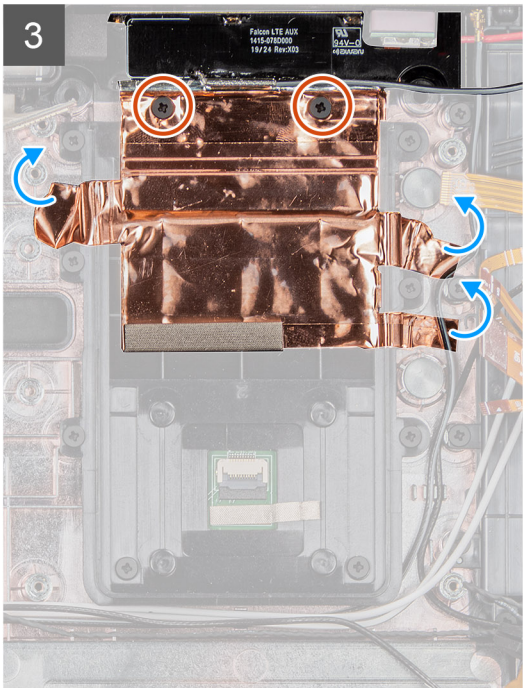
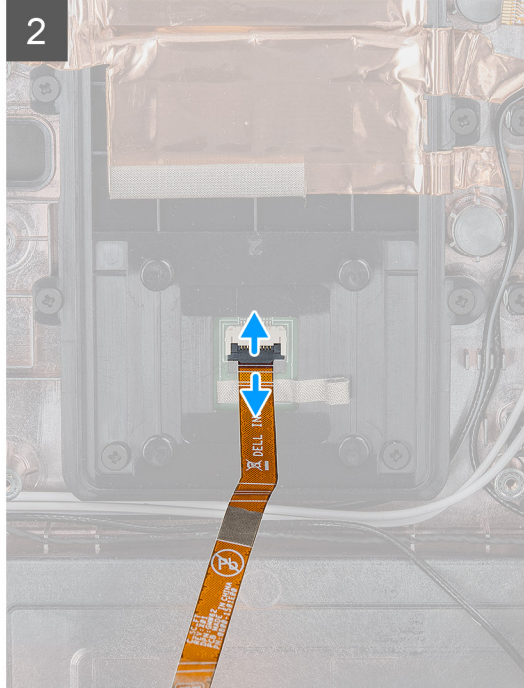
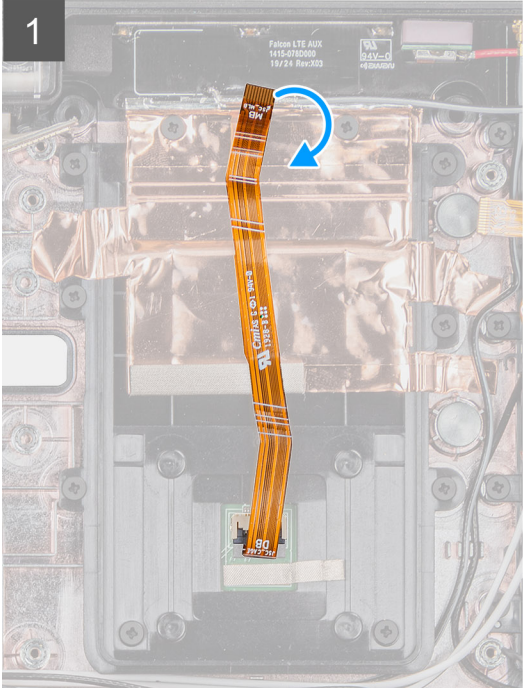
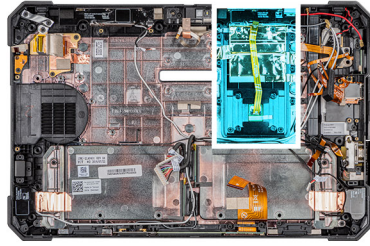

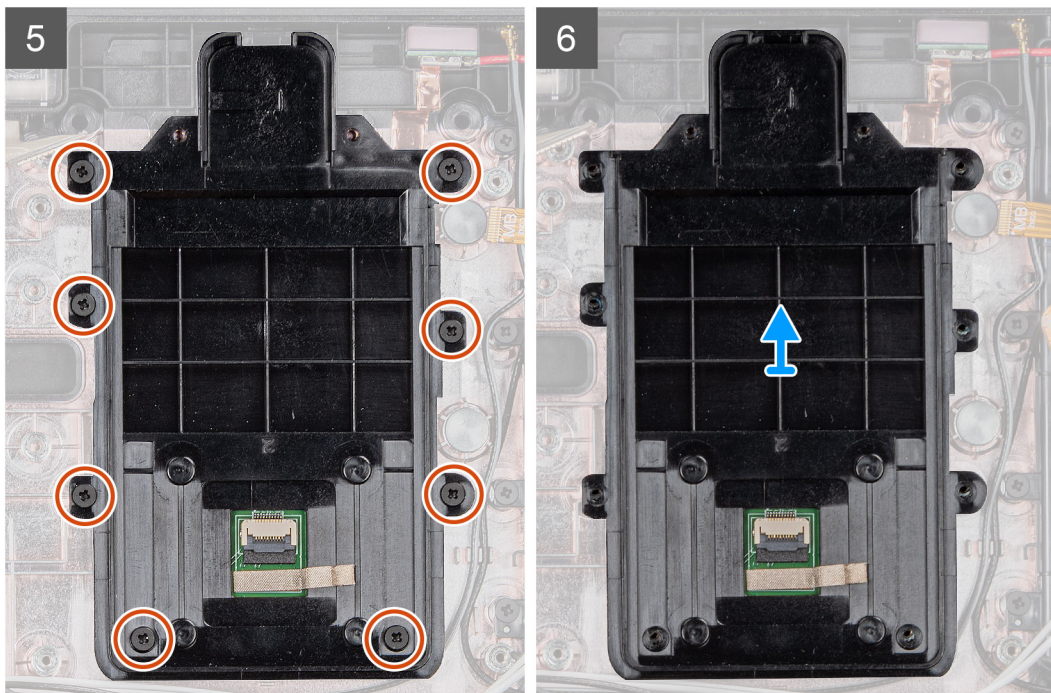

Schritte

1. Drehen Sie das Kabel des SmartCard-Lesegeräts um und trennen Sie es vom Anschluss.
2. Entfernen Sie die zwei Schrauben (M2x5), mit denen die Wireless-Passthrough-Tochterplatine am Systemgehäuse befestigt ist.
3. Entfernen Sie die Kupferklebeabdeckung und heben Sie die Wireless-Passthrough-Tochterkarte aus dem System.
4. Entfernen Sie die acht Schrauben (M2x5), mit denen das SmartCard-Lesegerät am Systemgehäuse befestigt ist.

Einbauen des SmartCard-Lesegeräts und der Wireless-Passthrough-Tochterplatine

Voraussetzungen

Wenn Sie eine Komponente austauschen, muss die vorhandene Komponente entfernt werden, bevor Sie das Installationsverfahren durchführen.

Info über diese Aufgabe

Die Abbildung zeigt die Position des SmartCard-Lesegeräts und der Wireless-Passthrough-Tochterplatine an und bietet eine visuelle Darstellung des Installationsverfahrens.



10x
M2x5

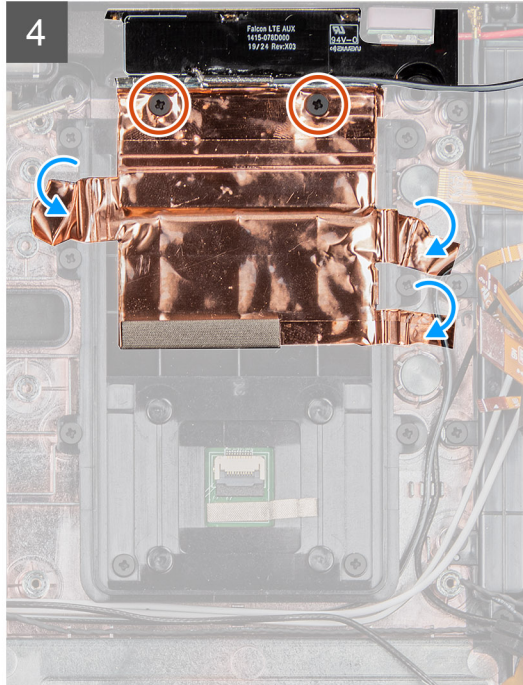
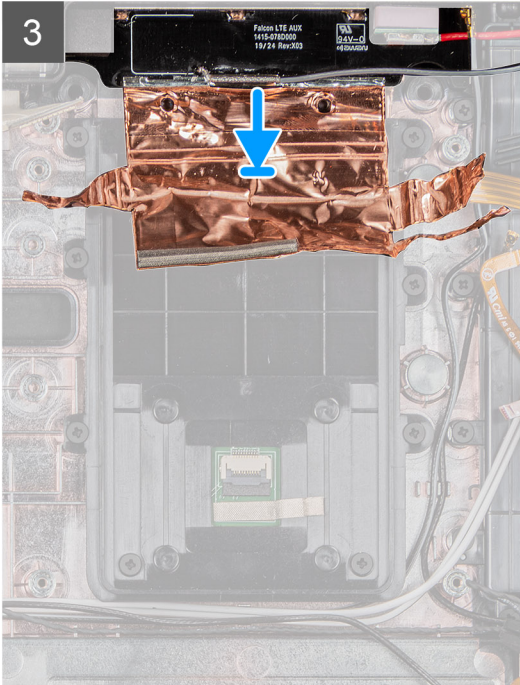
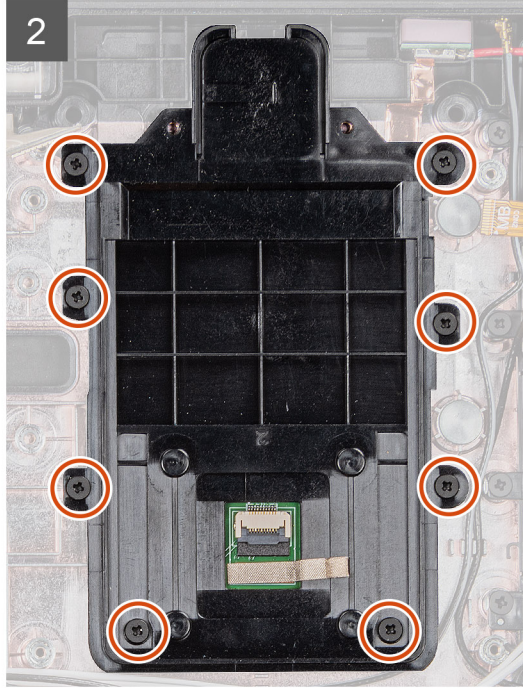
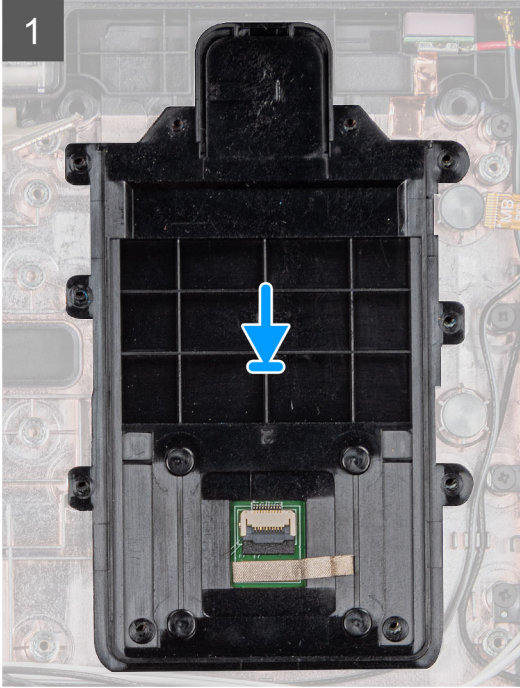
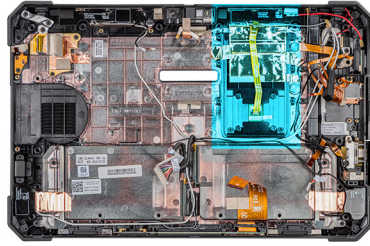

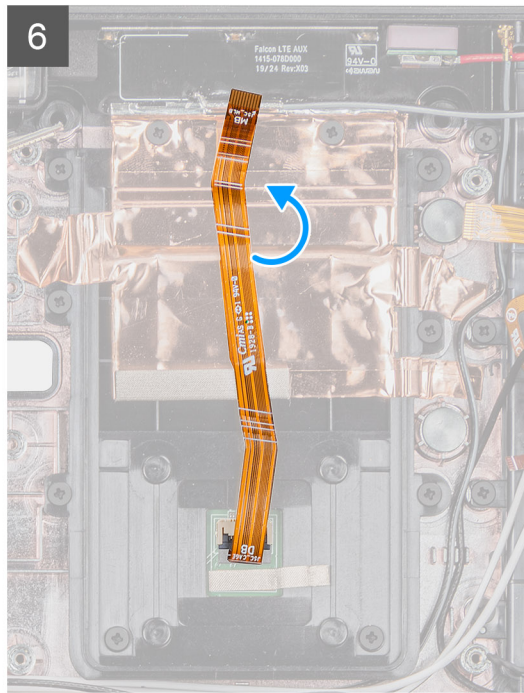
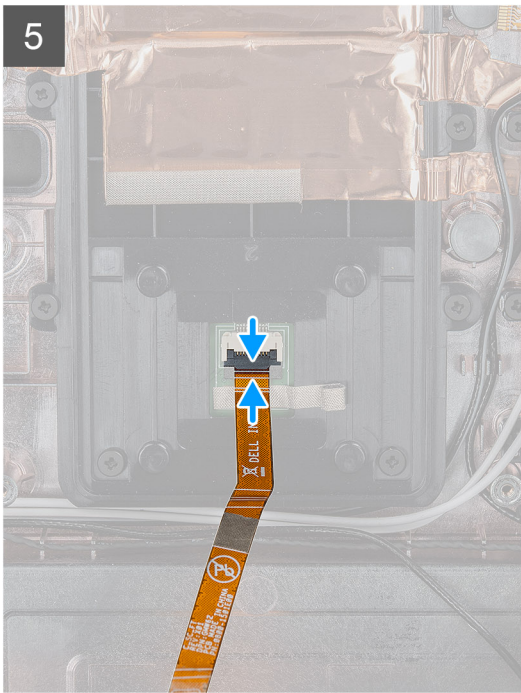

Schritte

1. Richten Sie das SmartCard-Lesegerät korrekt aus und setzen Sie die acht Schrauben (M2x5) wieder ein, mit denen das SmartCard-Lesegerät am Systemgehäuse befestigt wird.
2. Richten Sie die Wireless-Passthrough-Tochterplatine korrekt aus und setzen Sie sie in das Systemgehäuse wieder ein.
3. Bringen Sie die Kupferklebeabdeckung wieder an, um die Wireless-Passthrough-Tochterplatine an der Halterung des SmartCard-Lesegeräts zu befestigen.
4. Setzen Sie die zwei Schrauben (M2x5) wieder ein, mit denen die Wireless-Passthrough-Tochterplatine am Systemgehäuse befestigt wird.
5. Verbinden Sie das Kabel des SmartCard-Lesegeräts mit dem entsprechenden Anschluss.
6. Drehen Sie das Kabel des SmartCard-Lesegeräts um.

Nächste Schritte

1. Bauen Sie die [Docking-Platine](#) ein.
2. Bauen Sie die [Systemplatine](#) ein.
3. Installieren Sie die [Knopfzellenbatterie](#).
4. Installieren Sie die [vordere Kamera](#).
5. Bauen Sie das [Mikrofon](#) ein.
6. Installieren Sie die [WWAN-Karte](#).
7. Installieren Sie die [WLAN-Karte](#).
8. Bauen Sie das [SSD-Laufwerk](#) ein.
9. Bauen Sie den [Systemlüfter](#) ein.
10. Bauen Sie den [Kühlkörper](#) ein.
11. Bauen Sie die [Bildschirmbaugruppe](#) ein.
12. Bauen Sie die [Akkus](#) ein.
13. Befolgen Sie die Schritte unter [Nach der Arbeit an Komponenten im Inneren des Tablets](#).

Software

Dieses Kapitel listet die unterstützten Betriebssysteme sowie die Anweisungen für die Installation der Treiber auf.

Themen:

- [Treiber und Downloads](#)

Treiber und Downloads

Lesen Sie bei der Fehlerbehebung, dem Herunterladen oder Installieren von Treibern die Artikel in der Dell Wissensdatenbank sowie die häufig gestellten Fragen zu Treibern und Downloads unter [000123347](#).

System-Setup

VORSICHT: Die Einstellungen in dem BIOS-Setup-Programm sollten nur von erfahrenen Computerbenutzern geändert werden. Bestimmte Änderungen können dazu führen, dass der Computer nicht mehr ordnungsgemäß arbeitet.

ANMERKUNG: Vor der Verwendung des BIOS-Setup-Programms sollten Sie die Informationen des BIOS-Setup-Bildschirms notieren, um gegebenenfalls später darauf zurückgreifen zu können.

Verwenden Sie das BIOS-Setup-Programm für den folgenden Zweck:

- Abrufen von Informationen zur im Computer installierten Hardware, beispielsweise der RAM-Kapazität und der Größe des Festplattenlaufwerks
- Ändern von Informationen zur Systemkonfiguration
- Einstellen oder Ändern von benutzerdefinierten Optionen, wie Benutzerpasswort, installierte Festplattentypen und Aktivieren oder Deaktivieren von Basisgeräten.

Themen:

- [Startmenü](#)
- [Navigationstasten](#)
- [Startreihenfolge](#)
- [Optionen des System-Setup](#)
- [Aktualisieren des BIOS](#)
- [System- und Setup-Kennwort](#)

Startmenü

Drücken und halten Sie die Leiser-Taste, um auf das BIOS zuzugreifen. Drücken und halten Sie die Lauter-Taste, um das einmalige Startmenü mit einer Liste der gültigen Startgeräte für das System aufzurufen. Das Menü enthält darüber hinaus Diagnose- und BIOS-Setup-Optionen. Welche Geräte im Startmenü angezeigt werden, hängt von den startfähigen Geräten im System ab. Dieses Menü ist nützlich, wenn Sie versuchen, auf einem bestimmten Gerät zu starten oder die Diagnose für das System aufzurufen. Über das Systemstartmenü können Sie keine Änderungen an der im BIOS gespeicherten Startreihenfolge vornehmen.

Die Optionen sind:

- **UEFI Boot:**
 - Windows Boot Manager
- **Andere Optionen:**
 - BIOS-Setup
 - Gerätekonfiguration
 - BIOS Flash Update (BIOS-Flash-Aktualisierung)
 - Diagnostics (Diagnose)
 - SupportAssist OS Recovery
 - Boot Menu (Startmenü) verlassen und fortfahren

Navigationstasten

ANMERKUNG: Bei den meisten Optionen im System-Setup werden Änderungen zunächst nur gespeichert und erst beim Neustart des Systems wirksam.

Tasten	Navigation
Pfeil nach oben	Zurück zum vorherigen Feld
Pfeil nach unten	Weiter zum nächsten Feld



Tasten	Navigation
Eingabetaste	Wählt einen Wert im ausgewählten Feld aus (falls vorhanden) oder folgt dem Link in diesem Feld.
<Leertaste>	Öffnet oder schließt gegebenenfalls eine Dropdown-Liste.
Registerkarte	Weiter zum nächsten Fokusbereich.
<Esc>	Wechselt zur vorherigen Seite, bis das Hauptfenster angezeigt wird. Durch Drücken der Esc-Taste im Hauptfenster wird eine Meldung angezeigt, die Sie auffordert, alle nicht gespeicherten Änderungen zu speichern. Anschließend wird das System neu gestartet.

Startreihenfolge

Mit der Startreihenfolge können Sie die vom System-Setup festgelegte Reihenfolge der Startgeräte umgehen und direkt von einem bestimmten Gerät (z. B. optisches Laufwerk oder Festplatte) starten. Während des Einschalt-Selbsttests (POST, Power-on Self Test), wenn das Dell Logo angezeigt wird, können Sie:

- Das System-Setup mit der F2-Taste aufrufen
- Einmalig auf das Startmenü durch Drücken der F12-Taste zugreifen.

Das einmalige Startmenü zeigt die Geräte an, die Sie starten können, einschließlich der Diagnoseoption. Die Optionen des Startmenüs lauten:

- Wechseldatenträger (soweit verfügbar)
- STXXXX-Laufwerk
 **ANMERKUNG:** XXXX gibt die Nummer des SATA-Laufwerks an.
- Optisches Laufwerk (soweit verfügbar)
- SATA-Festplattenlaufwerk (falls vorhanden)
- Diagnostics (Diagnose)
 **ANMERKUNG:** Bei Auswahl von **Diagnostics** wird der **SupportAssist**-Bildschirm angezeigt.

Der Startreihenfolgebildschirm zeigt auch die Optionen zum Zugriff auf den System-Setup-Bildschirm an.

Optionen des System-Setup

 **ANMERKUNG:** Je nach Tablet und den installierten Geräten werden manche der in diesem Abschnitt beschriebenen Elemente möglicherweise nicht angezeigt.

Allgemeine Optionen

Tabelle 4. Allgemein

Option	Beschreibung
System Information	<p>Zeigt die folgenden Informationen an:</p> <ul style="list-style-type: none"> • System Information (Systeminformationen): Angezeigt werden BIOS Version, Service Tag, Asset Tag, Ownership Tag, Manufacture Date, Ownership Date und Express Service Code (BIOS-Version, Service-Tag-Nummer, Systemkennnummer, Besitzkennnummer, Herstellungsdatum, Besitzdatum und der Express-Servicecode). • Memory Information: Angezeigt werden Memory Installed, Memory Available, Memory Speed, Memory Channel Mode, Memory Technology, DIMM A Size und DIMM B Size. • Processor Information (Prozessorinformationen): Angezeigt werden Processor Type, Core Count, Processor ID, Current Clock Speed, Minimum Clock Speed, Maximum Clock Speed, Processor L2 Cache, Processor L3 Cache, HT Capable und 64-Bit Technology (Prozessortyp, Kern-Anzahl, Prozessor-ID, Aktuelle Taktrate, Minimale Taktrate, Maximale Taktrate, Prozessor-L2-Cache, Prozessor-L3-Cache, HT-Fähigkeit und 64-Bit-Technologie). • Device Information: Angezeigt werden M.2 SATA-0, M.2 SATA-1, M.2 PCIe SSD-0, M.2 PCIe SSD-1, Passthrough MAC Address, Video Controller, Video BIOS Version, Video

Tabelle 4. Allgemein (fortgesetzt)

Option	Beschreibung
	Memory, Panel type, Native Resolution, Audio Controller, Wi-Fi Device, Cellular Device und Bluetooth Device..
Battery Information	Zeigt den Akku-Ladezustand an und gibt an, ob das Netzteil installiert ist.
Boot Sequence	Ermöglicht es Ihnen festzulegen, in welcher Reihenfolge der Computer ein Betriebssystem auf den in dieser Liste angegebenen Geräten zu finden versucht.
Advanced Boot Options	Ermöglicht die Auswahl der Option „UEFI Network Stack“ (UEFI-Netzwerk-Stack) im UEFI-Startmodus. Standardmäßig ist keine Option aktiviert.
UEFI Boot Path Security	Mit dieser Option können Sie steuern, ob Benutzer beim Starten eines UEFI-Startpfads aus dem F12-Systemstartmenü aufgefordert werden, ein Administratorkennwort einzugeben. <ul style="list-style-type: none"> • Always, Except Internal HDD (Immer, außer interne HDD) (Standardeinstellung) • Always, Except Internal HDD&PXE (Immer, außer interne HDD und PXE) • Always (Immer) • Never Open
Date/Time	Ermöglicht das Einstellen von Datum- und Uhrzeiteinstellungen. Änderungen an Systemdatum und -zeit werden sofort wirksam.

Systeminformationen

Tabelle 5. System Configuration (Systemkonfiguration)

Option	Beschreibung
SATA Operation	Bietet Ihnen Möglichkeit, den Betriebsmodus des integrierten Festplatten-Controllers zu konfigurieren. <ul style="list-style-type: none"> • Disabled (Deaktiviert) = Die SATA-Controller werden ausgeblendet • AHCI: SATA ist für AHCI-Modus konfiguriert • RAID ON (RAID ein): SATA ist für die Unterstützung des RAID-Modus konfiguriert. Diese Option ist standardmäßig ausgewählt.
Smart Reporting	Dieses Feld steuert, ob während des Systemstarts Fehler zu den integrierten Festplatten gemeldet werden. Die Option Enable Smart Reporting (SMART-Berichte aktivieren) ist standardmäßig deaktiviert.
USB Configuration	Ermöglicht das Aktivieren oder Deaktivieren des integrierten USB-Controllers für: <ul style="list-style-type: none"> • Enable USB Boot Support (USB-Start-Unterstützung aktivieren) • Enable External USB Port Alle Optionen sind standardmäßig aktiviert. <ul style="list-style-type: none"> • Optimize USB (USB optimieren) – standardmäßig aktiviert • Optimize GPS (GPS optimieren)
USB PowerShare	Mit dieser Option wird das Verhalten der Funktion „USB PowerShare“ konfiguriert. <ul style="list-style-type: none"> • Enable USB PowerShare (USB PowerShare aktivieren) – standardmäßig deaktiviert Über diese Funktion können Benutzer externe Geräte, wie zum Beispiel Telefone und tragbare Musikplayer, mithilfe des gespeicherten Systembatteriestroms über den USB PowerShare-Port des Notebooks betreiben oder laden, während sich das Notebook im Ruhemodus befindet.
Audio	Ermöglicht das Aktivieren oder Deaktivieren des integrierten Audio-Controllers. Die Option Enable Audio ist standardmäßig ausgewählt. <ul style="list-style-type: none"> • Enable Microphone (Mikrofon aktivieren) • Enable Internal Speaker (Internen Lautsprecher aktivieren) Beide Optionen sind standardmäßig ausgewählt.

Tabelle 5. System Configuration (Systemkonfiguration) (fortgesetzt)

Option	Beschreibung
Keyboard Illumination	<p>In diesem Feld kann die Betriebsart der Tastaturbeleuchtung ausgewählt werden. Die Helligkeit der Tastaturbeleuchtung lässt sich zwischen 25 % und 100 % einstellen. Die Optionen sind:</p> <ul style="list-style-type: none"> ● Deaktiviert ● Stufe 25 % ● Stufe 50 % ● Stufe 75 % ● Stufe 100 % – standardmäßig aktiviert
Tablet-Tastenbeleuchtung	<p>Dies steuert die LED-Helligkeit für die folgenden Tablet-Tasten: Betriebsschalter, Rotationssperre, LCD-Helligkeit reduzieren, LCD-Helligkeit erhöhen, Lautstärke reduzieren, Lautstärke erhöhen, P1, P2 und P3. Die Optionen sind:</p> <ul style="list-style-type: none"> ● Off (Aus) ● Stufe 25 % ● Stufe 50 % ● Stufe 75 % ● Stufe 100 % – standardmäßig aktiviert
Keyboard Backlight Timeout on AC	<p>Mit dieser Option wird die Helligkeit bei Netzbetrieb nach einer gewissen Zeitüberschreitung abgedunkelt. Die eigentliche Tastaturbeleuchtung ist nicht betroffen. Die Tastaturbeleuchtung unterstützt auch weiterhin die verschiedenen Beleuchtungsstufen. Dieses Feld hat Auswirkungen, wenn die Hintergrundbeleuchtung aktiviert ist. Die Optionen sind:</p> <ul style="list-style-type: none"> ● 5 sec (5 Sekunden) ● 10 Sek. – standardmäßig aktiviert ● 15 Sek. ● 30 Sek. ● 1 Min. ● 5 Min. ● 15 Min. ● Never Open
Keyboard Backlight Timeout on Battery	<p>Mit dieser Option wird die Helligkeit bei Akkubetrieb nach einer gewissen Zeitüberschreitung abgedunkelt. Die eigentliche Tastaturbeleuchtung ist nicht betroffen. Die Tastaturbeleuchtung unterstützt auch weiterhin die verschiedenen Beleuchtungsstufen. Dieses Feld hat Auswirkungen, wenn die Hintergrundbeleuchtung aktiviert ist. Die Optionen sind:</p> <ul style="list-style-type: none"> ● 5 sec (5 Sekunden) ● 10 Sek. – standardmäßig aktiviert ● 15 Sek. ● 30 Sek. ● 1 Min. ● 5 Min. ● 15 Min. ● Never Open
RGB Keyboard Backlight	<p>Die Funktion der RGB-Tastaturhintergrundbeleuchtung: Es sind sechs Farben verfügbar: vier voreingestellte Farben (Weiß, Rot, Grün und Blau) und zwei vom Benutzer konfigurierbare Farben.</p> <ul style="list-style-type: none"> ● Weiß: aktiviert und aktiv ● Rot: aktiviert ● Grün: aktiviert ● Blau: aktiviert ● Benutzerdefiniert1: standardmäßig deaktiviert ● Benutzerdefiniert2: standardmäßig deaktiviert
Touchscreen	<p>Dieses Feld aktiviert bzw. deaktiviert den Touchscreen.</p> <ul style="list-style-type: none"> ● Touchscreen – standardmäßig aktiviert

Tabelle 5. System Configuration (Systemkonfiguration) (fortgesetzt)

Option	Beschreibung
Stealth Mode Control	<p>Mit dieser Option wird die Dell Stealth-Modus-Funktion konfiguriert:</p> <p>Durch Aktivieren von „Enable Stealth Mode“ wird diese Funktion aktiviert. Standardeinstellung: Enabled (Aktiviert).</p> <ul style="list-style-type: none"> • Integrierte LEDs deaktivieren • Integrierten LCD-Bildschirm deaktivieren • Integrierten Lautsprecher deaktivieren* • Integrierte Lüfter deaktivieren* • Disable Bluetooth radio* (Bluetooth-Funk deaktivieren*) • Disable GPS receiver* (GPS-Empfänger deaktivieren*) • Disable WLAN radio* (WLAN-Funk deaktivieren*) • Disable WWAN radio* (WWAN-Funk deaktivieren*) <p>*: falls vorhanden</p>
Fingerabdruckleser	<ul style="list-style-type: none"> • Enable Fingerprint Reader Device (Fingerabdruckleser aktivieren) – standardmäßig aktiviert <p>Aktiviert oder deaktiviert das Fingerabdrucklesegerät.</p>
Miscellaneous Devices	<p>Ermöglicht die Aktivierung oder Deaktivierung der folgenden Geräte:</p> <ul style="list-style-type: none"> • Enable User-Facing Camera (Auf Benutzer gerichtete Kamera aktivieren) – standardmäßig aktiviert • Enable World-Facing Camera (Nach vorne gerichtete Kamera aktivieren) – standardmäßig aktiviert • Enable Dedicated GPS Radio (Dediziertes GPS-Radio aktivieren) – standardmäßig aktiviert • Enable Secure Digital (SD) Card (Secure Digital [SD]-Karte aktivieren) – standardmäßig aktiviert • Secure Digital (SD) Card Boot (Start von SD-Karte) • Secure Digital (SD) Card Read-Only Mode (SD-Karte in schreibgeschütztem Modus)

Video

Option	Beschreibung
LCD Brightness	Ermöglicht das Einstellen der Bildschirmhelligkeit je nach Energiequelle (On Battery [Akkubetrieb] und On AC [Betrieb am Stromnetz]). Die LCD-Helligkeit ist für Akku und Netzteil unabhängig. Sie kann mithilfe des Schiebereglers festgelegt werden.

 **ANMERKUNG:** Die Videoeinstellung wird nur angezeigt, wenn im System eine Videokarte installiert ist.

Security (Sicherheit)

Tabelle 6. Security (Sicherheit)

Option	Beschreibung
Admin Password	Ermöglicht das Einrichten, Ändern oder Löschen des Administrator Kennworts (Admin).
System Password	Ermöglicht das Einrichten, Ändern oder Löschen des System-Kennworts.
Strong Password	Diese Option ermöglicht das Aktivieren oder Deaktivieren von sicheren Kennwörtern für das System.
Password Configuration	Ermöglicht die Steuerung der minimalen und maximalen Anzahl von Zeichen für das administrative Kennwort und das Systemkennwort. Der zulässige Zeichenbereich liegt zwischen 4 und 32 Zeichen.
Password Bypass	Mit dieser Option können Sie das Systemkennwort (Startkennwort) und die Eingabeaufforderungen für das Festplattenkennwort während eines Systemneustarts umgehen.

Tabelle 6. Security (Sicherheit) (fortgesetzt)

Option	Beschreibung
	<ul style="list-style-type: none"> ● Disabled (Deaktiviert) – Aufforderung zur Eingabe des System- und internen Festplattenkennworts, immer wenn diese eingerichtet werden. Diese Option ist standardmäßig aktiviert. ● Reboot Bypass (Neustartumgehung) — Aufforderungen zur Kennworteingabe bei Neustart (Warmstart) umgehen. <p>i ANMERKUNG: Das System fordert beim Einschalten (Kaltstart) immer zur Eingabe des System- und internen Festplattenkennworts auf. Darüber hinaus fordert das System immer zur Kennworteingabe für jede eventuell vorhandene Modulschacht-Festplatte auf.</p>
Password Change	<p>Mit dieser Option können Sie festlegen, ob Änderungen an den System- und Festplattenkennwörtern erlaubt sein sollen, wenn ein Administrator-Kennwort festgelegt ist.</p> <p>Allow Non-Admin Password Changes (Admin-fremde Kennwortänderungen erlauben) – Diese Option ist standardmäßig aktiviert.</p>
Non-Admin Setup Changes	<p>Mit dieser Option können Sie bestimmen, ob Änderungen an der Einrichtungsoption bei festgelegtem Administratorkennwort zulässig sind.</p> <ul style="list-style-type: none"> ● Allow Wireless Switch Changes (Änderungen am Wireless-Schalter zulassen) (standardmäßig deaktiviert).
UEFI Capsule Firmware Updates	<p>Diese Option steuert, ob das System BIOS-Aktualisierungen über UEFI Capsule-Aktualisierungspakete zulässt. Dies ist die Standardoption. Ein Deaktivieren dieser Option blockiert BIOS-Aktualisierungen über Dienste wie Microsoft Windows Update und Linux Vendor Firmware Service (LVFS).</p>
TPM 2.0 Security	<p>Hiermit können Sie steuern, ob das TPM (Trusted Platform Module, vertrauenswürdige Plattformmodul) für das Betriebssystem sichtbar ist.</p> <ul style="list-style-type: none"> ● TPM On (TPM Ein) (Standardeinstellung) ● Clear ● PPI Bypass for Enable Commands (Standardeinstellung) ● PPI Bypass for Disable Commands (PPI-Kennwortumgehung zum Deaktivieren von Befehlen) ● PPI Bypass for Clear Commands ● Attestation Enable (Bestätigung aktivieren) (Standardeinstellung) ● Key Storage Enable (Schlüsselspeicher aktivieren) (Standardeinstellung) ● SHA-256 (Standardeinstellung) <p>Wählen Sie eine der folgenden Optionen:</p> <ul style="list-style-type: none"> ● Deaktiviert ● Aktiviert (Standardeinstellung)
Absolute	<p>Über dieses Feld können Sie die BIOS-Modulschnittstelle des optionalen Services „Absolute Persistence Module“ von Absolute Software aktivieren, deaktivieren oder dauerhaft deaktivieren.</p> <ul style="list-style-type: none"> ● Enabled (Aktiviert) – diese Option ist standardmäßig ausgewählt. ● Deaktiviert ● Permanently Disabled (Dauerhaft deaktiviert)
OROM Keyboard Access	<p>Diese Option legt fest, ob Benutzer während des Startvorgangs den Option-ROM-Konfigurationsbildschirm über Hotkeys aufrufen können.</p> <ul style="list-style-type: none"> ● Aktiviert (Standardeinstellung) ● Deaktiviert ● One Time Enable (Einmalig aktivieren)
Admin Setup Lockout	<p>Ermöglicht es, zu verhindern, dass Benutzer das Setup aufrufen, wenn ein Administratorkennwort festgelegt ist. Diese Option ist standardmäßig nicht aktiviert.</p>
Master Password Lockout	<p>Ermöglicht das Deaktivieren der Unterstützung für das Masterkennwort. Festplattenkennwörter müssen gelöscht werden, bevor die Einstellungen geändert werden können. Diese Option ist standardmäßig nicht aktiviert.</p>
SMM Security Mitigation	<p>Ermöglicht das Aktivieren oder Deaktivieren der zusätzlichen UEFI-Schutzmaßnahmen des SMM-Sicherheitsausgleichs. Dies ist die Standardoption.</p>

Sicherer Start

Tabelle 7. Sicherer Start

Option	Beschreibung
Secure Boot Enable	Ermöglicht das Aktivieren oder Deaktivieren der Funktion 'Sicherer Start'. <ul style="list-style-type: none"> Secure Boot Enable Die Option ist standardmäßig ausgewählt.
Secure Boot Mode	Ermöglicht Ihnen, das Verhaltens der sicheren Starts zu ändern, um eine Evaluierung oder Durchsetzung von UEFI-Treibersignaturen zu ermöglichen. <ul style="list-style-type: none"> Deployed Mode (Bereitgestellter Modus) – Standardeinstellung Audit Mode
Expert Key Management	Die Sicherheitsschlüssel-Datenbanken können nur bearbeitet werden, wenn sich das System im benutzerdefinierten Modus befindet. Die Option Enable Custom Mode (Benutzerdefinierten Modus aktivieren) ist standardmäßig deaktiviert. Die Optionen sind: <ul style="list-style-type: none"> PK (Standardeinstellung) KEK db dbx Bei aktivierter Option Custom Mode (Benutzerdefinierter Modus) werden die relevanten Optionen für PK, KEK, db und dbx angezeigt. Die Optionen sind: <ul style="list-style-type: none"> Save to File (In Datei speichern) – Speichert den Schlüssel in einer vom Benutzer ausgewählten Datei Replace from File (Aus Datei ersetzen) – Ersetzt den aktuellen Schlüssel durch einen Schlüssel aus einer vom Benutzer ausgewählten Datei Append from File (Aus Datei anhängen) – Fügt einen Schlüssel aus einer vom Benutzer ausgewählten Datei zur aktuellen Datenbank hinzu Delete (Löschen) – Löscht den ausgewählten Schlüssel Reset All Keys (Alle Schlüssel zurücksetzen) – Setzt auf Standardeinstellungen zurück Delete All Keys (Alle Schlüssel löschen) – Löscht alle Schlüssel <p>ANMERKUNG: Wenn Sie den benutzerdefinierten Modus deaktivieren, werden sämtliche Änderungen entfernt und die Schlüssel werden die Standardeinstellungen wiederherstellen.</p>

Intel Software Guard Extensions

Tabelle 8. Intel Software Guard Extensions

Option	Beschreibung
Intel SGX Enable	Ermöglicht die Bereitstellung einer sicheren Umgebung für die Ausführung von Codes bzw. die Speicherung vertraulicher Informationen im Kontext des Hauptbetriebssystems. <p>Klicken Sie auf eine der folgenden Optionen:</p> <ul style="list-style-type: none"> Deaktiviert Enabled (Aktiviert) Software controlled – Standardeinstellung
Enclave Memory Size	Mit dieser Option wird SGX Enclave Reserve Memory Size festgelegt. <p>Klicken Sie auf eine der folgenden Optionen:</p> <ul style="list-style-type: none"> 32 MB 64 MB 128 MB – Standard

Performance (Leistung)

Tabelle 9. Performance (Leistung)

Option	Beschreibung
Multi Core Support	<p>In diesem Feld wird angegeben, ob einer oder alle Cores des Prozesses aktiviert sind. Die Leistung mancher Anwendungen verbessert sich mit zusätzlichen Cores.</p> <ul style="list-style-type: none"> • All – Standardeinstellung • 1 • 2 • 3
Intel SpeedStep	<p>Ermöglicht das Aktivieren oder Deaktivieren des Intel SpeedStep-Modus für den Prozessor.</p> <ul style="list-style-type: none"> • Enable Intel SpeedStep (Intel SpeedStep aktivieren) <p>Diese Option ist standardmäßig aktiviert.</p>
C-States Control	<p>Bietet Ihnen die Möglichkeit, die zusätzlichen Prozessor-Ruhezustände zu aktivieren oder zu deaktivieren.</p> <ul style="list-style-type: none"> • C-States (C-Zustände) <p>Diese Option ist standardmäßig aktiviert.</p>
Intel TurboBoost	<p>Ermöglicht das Aktivieren oder Deaktivieren des Intel TurboBoost-Modus für den Prozessor.</p> <ul style="list-style-type: none"> • Enable Intel TurboBoost (Intel TurboBoost aktivieren) <p>Diese Option ist standardmäßig aktiviert.</p>
Hyper-Thread Control	<p>Ermöglicht das Aktivieren oder Deaktivieren von HyperThreading im Prozessor.</p> <ul style="list-style-type: none"> • Disabled (Deaktiviert) • Enabled – Standardeinstellung

Energiemanagement

Option	Beschreibung
Lid Switch	<p>Ermöglicht die Deaktivierung des Deckelschalters, sodass der Bildschirm beim Schließen des Deckels nicht abgeschaltet wird.</p> <p>Standardeinstellung: Enable Lid Switch ist aktiviert.</p>
AC Behavior	<p>Ermöglicht die Aktivierung oder Deaktivierung des automatischen Einschaltens des Computers, wenn das Netzteil angeschlossen ist.</p> <p>Standardeinstellung: Wake on AC (Bei Netzanschluss reaktivieren) ist nicht aktiviert.</p>
Enable Intel Speed Shift Technology	<ul style="list-style-type: none"> • Enable Intel Speed Shift Technology <p>Standardeinstellung: Enabled (Aktiviert)</p>
Auto On Time	<p>Ermöglicht das Festlegen der Zeit zum automatischen Einschalten des Computers. Die Optionen sind:</p> <ul style="list-style-type: none"> • Deaktiviert • Every Day (Jeden Tag) • Weekdays (Wochentags) • Select Days (Tage auswählen) <p>Standardeinstellung: Disabled (Deaktiviert)</p>

Option	Beschreibung
USB Wake Support	<p>Ermöglicht die Aktivierung von USB-Geräten, um das System aus dem Standby-Modus zu holen.</p> <p>i ANMERKUNG: Diese Funktion kann nur dann verwendet werden, wenn ein Netzteil angeschlossen ist. Wenn der Netzadapter im Standby-Modus entfernt wird, deaktiviert das System-Setup die Energieversorgung aller USB-Anschlüsse, um Energie zu sparen.</p> <ul style="list-style-type: none"> • Enable Wake on Dell USB-C Dock (Wake on Dell USB-C Dock aktivieren)
Wake on LAN	<p>Ermöglicht die Aktivierung oder Deaktivierung der Funktion, die den Computer aus dem Off-Zustand (Aus) hochfährt, wenn dies durch ein LAN-Signal ausgelöst wird.</p> <ul style="list-style-type: none"> • Deaktiviert • LAN Only (Nur LAN) <p>Standardeinstellung: Disabled (Deaktiviert)</p>
Peak Shift	<p>Mit dieser Option können Sie den Stromverbrauch während Spitzenauslastungszeiten minimieren. Wenn Sie diese Option aktivieren, läuft das System nur über Akku, selbst wenn der Netzadapter angeschlossen ist.</p> <ul style="list-style-type: none"> • Enable Peak Shift – ist deaktiviert • Set battery threshold (Schwellenwert für Akku festlegen) (15 % bis 100 %) – 15 % (standardmäßig aktiviert)
Advanced Battery Charge Configuration	<p>Diese Option ermöglicht es Ihnen, die Akkuladepazität zu maximieren. Wenn Sie diese Option aktivieren, verwendet das System während der arbeitsfreien Zeit den Standard-Ladealgorithmus und andere Methoden, um die Akkuladepazität zu verbessern.</p> <p>Enable Advanced Battery Charge Mode – ist deaktiviert</p>
Battery#1 Charge Configuration (Akkuladekonfiguration des ersten Akkus)	<p>Ermöglicht die Auswahl des Lademodus für den Akku. Die Optionen sind:</p> <ul style="list-style-type: none"> • Adaptive (Adaptiv) – standardmäßig aktiviert. • Standard – Lädt den Akku mit einer Standardrate vollständig auf. • ExpressCharge (Schnellladevorgang) – Der Akku kann mithilfe der Schnellladetechnologie von Dell innerhalb einer kürzeren Zeit geladen werden. • Primarily AC use (Primäre Wechselstromverwendung). • Benutzerdefiniert. <p>Bei Auswahl von Custom Charge (Benutzerdefinierter Ladevorgang) können Sie auch Custom Charge Start (Start des benutzerdefinierten Ladevorgangs) und Custom Charge Stop (Stopp des benutzerdefinierten Ladevorgangs) konfigurieren.</p> <p>i ANMERKUNG: Unter Umständen stehen nicht für jede Batterie alle Lademodi zur Verfügung. Um diese Option zu aktivieren, deaktivieren Sie die Option Advanced Battery Charge Configuration (Erweiterte Akkuladekonfiguration).</p>
Battery#2 Charge Configuration (Akkuladekonfiguration des zweiten Akkus)	<p>Ermöglicht die Auswahl des Lademodus für den Akku. Die Optionen sind:</p> <ul style="list-style-type: none"> • Adaptive (Adaptiv) – standardmäßig aktiviert. • Standard – Lädt den Akku mit einer Standardrate vollständig auf. • ExpressCharge (Schnellladevorgang) – Der Akku kann mithilfe der Schnellladetechnologie von Dell innerhalb einer kürzeren Zeit geladen werden. • Primarily AC use (Primäre Wechselstromverwendung). • Benutzerdefiniert. <p>Bei Auswahl von Custom Charge (Benutzerdefinierter Ladevorgang) können Sie auch Custom Charge Start (Start des benutzerdefinierten Ladevorgangs) und Custom Charge Stop (Stopp des benutzerdefinierten Ladevorgangs) konfigurieren.</p> <p>i ANMERKUNG: Unter Umständen stehen nicht für jede Batterie alle Lademodi zur Verfügung. Um diese Option zu aktivieren, deaktivieren Sie die Option Advanced Battery Charge Configuration (Erweiterte Akkuladekonfiguration).</p>
Dockingstations-Akkulademodus	<p>Ermöglicht die Auswahl des Lademodus für den Akku. Die Optionen sind:</p> <ul style="list-style-type: none"> • Standard – standardmäßig aktiviert • ExpressCharge (Schnellladevorgang) – Der Akku kann mithilfe der Schnellladetechnologie von Dell innerhalb einer kürzeren Zeit geladen werden.
Type-C Connector Power	<p>Ermöglicht das Festlegen der maximalen Leistungsaufnahme über den Typ-C-Anschluss. Die Optionen sind:</p> <ul style="list-style-type: none"> • 7.5 Watts (7,5 Watt) – standardmäßig aktiviert • 15 Watts (15 Watt)

Option	Beschreibung
	<p>i ANMERKUNG: Das Einstellen eines höheren Leistungswerts für den Typ-C-Anschluss kann dazu führen, dass das System schneller gedrosselt wird, wenn der Energiehaushalt des gesamten Systems überschritten wird.</p>
Power Usage Mode	<p>Ermöglicht die Auswahl des Energieverbrauchsmodus für das System. Die Optionen sind:</p> <ul style="list-style-type: none"> • Energiesparmodus • Balanced • Performance – standardmäßig aktiviert • High Performance (Hochleistung)

POST-Funktionsweise

Option	Beschreibung
Adapter Warnings	<p>Ermöglicht die Aktivierung oder Deaktivierung der Warnmeldungen des System-Setup-Programms (BIOS) beim Verwenden bestimmter Netzteile.</p> <p>Standardeinstellung: Enable Adapter Warnings (Netzteilwarnungen aktivieren)</p>
USB-C Warnings	<p>Ermöglicht das Aktivieren der System-Warnmeldungen für USB-C-Geräte.</p> <p>Dock-Warnmeldungen werden aktiviert. Diese Option ist standardmäßig aktiviert.</p>
Keypad (Embedded)	<p>Ermöglicht die Auswahl einer von zwei Methoden zum Aktivieren des numerischen Tastenblocks, der in die interne Tastatur eingebettet ist.</p> <ul style="list-style-type: none"> • Fn Key Only (Nur Fn-Taste) – standardmäßig aktiviert • By Numlock
Fn Lock Options	<p>Ermöglicht Ihnen, mit der Tastenkombination „Fn+Esc“ für das primäre Verhalten der F1-F12-Tasten zwischen den Standard- und sekundären Funktionen zu wechseln. Wenn Sie diese Option deaktivieren, können Sie für das primäre Verhalten dieser Tasten nicht dynamisch zwischen den Standard- und sekundären Funktionen wechseln. Folgende Optionen stehen zur Verfügung:</p> <ul style="list-style-type: none"> • Fn Lock (Fn-Sperre) – standardmäßig aktiviert • Lock Mode Disable/Standard (Sperrmodus aktiviert/Standard) – standardmäßig aktiviert • Lock Mode Enable/Secondary (Sperrmodus aktiviert/Sekundär)
Fastboot	<p>Ermöglicht die Beschleunigung des Startvorgangs durch Umgehung einiger der Kompatibilitätsschritte. Die Optionen sind:</p> <ul style="list-style-type: none"> • Minimal – standardmäßig aktiviert • Thorough • Automatisch
Extended BIOS POST Time	<p>Ermöglicht die Einrichtung einer weiteren Verzögerung vor dem Systemstart. Die Optionen sind:</p> <ul style="list-style-type: none"> • 0 seconds (0 Sekunden) – standardmäßig aktiviert. • 5 seconds (5 Sekunden) • 10 seconds (10 Sekunden)
Full Screen Logo (Vollbildschirmlogo)	<ul style="list-style-type: none"> • Enable Full Screen Logo (Vollbildschirmlogo aktivieren) – deaktiviert
Sign of Life Indication (Aktivitätsanzeige)	<ul style="list-style-type: none"> • Enable Tablet Button LED Sign of Life (Aktivitätsanzeige der Tasten-LED aktivieren) – standardmäßig aktiviert.
Warnungen und Fehler	<ul style="list-style-type: none"> • Prompt on warnings and errors (Eingabeaufforderung bei Warnungen und Fehlern) – standardmäßig aktiviert • Bei Warnungen fortfahren • Continue on Warnings and Errors (Bei Warnungen und Fehlern fortfahren)
MAC Address Pass-Through	<ul style="list-style-type: none"> • Passthrough MAC Address (Passthrough-MAC-Adresse) – standardmäßig aktiviert. • Deaktiviert

Verwaltungsfunktionen

Option	Beschreibung
Intel AMT Capability	Hiermit können Sie AMT bereitstellen und festlegen, ob die Funktion „MEBx-Hotkey“ während des Systemstarts aktiviert werden soll. <ul style="list-style-type: none"> • Deaktiviert • Enabled (Aktiviert) – Standardeinstellung • Restrict MEBx Access
USB Provision (USB-Bereitstellung)	Wenn Intel AMT aktiviert ist, kann es unter Verwendung der lokalen Bereitstellungsdatei über ein USB-Speichergerät bereitgestellt werden. <ul style="list-style-type: none"> • Enable USB Provision (USB-Bereitstellung aktivieren) – standardmäßig deaktiviert
MEBx Hotkey	Hiermit können Sie festlegen, ob die Funktion „MEBx-Hotkey“ während des Systemstarts aktiviert werden soll. <ul style="list-style-type: none"> • Enable MEBx hotkey (MEBx-Hotkey aktivieren) – standardmäßig aktiviert

Unterstützung der Virtualisierung

Option	Beschreibung
Virtualization	Dieses Feld legt fest, ob ein Virtual Machine Monitor (VMM) die bedingten Hardwarefunktionen der Intel Virtualisierungstechnik nutzen kann. Enable Intel Virtualization Technology (Intel Virtualisierungstechnik aktivieren) – standardmäßig aktiviert.
VT for Direct I/O	Aktiviert oder deaktiviert die Nutzung der von der Intel®-Virtualisierungstechnologie für direktes E/A bereitgestellten zusätzlichen Hardwarefunktionen durch den VMM (Virtual Machine Monitor). Enable VT for Direct I/O (VT für direkte E/A aktivieren) – standardmäßig aktiviert.
Trusted Execution	Diese Option legt fest, ob ein Measured Virtual Machine Monitor (MVMM) die zusätzlichen Hardwarefunktionen der Intel Trusted-Execution-Technik nutzen kann. Das TPM, die Virtualisierungstechnologie und die Virtualisierungstechnologie für direkte E/A müssen aktiviert sein, um diese Funktion verwenden zu können. Trusted Execution (Vertrauenswürdige Ausführung) – standardmäßig deaktiviert.

Wireless

Ermöglicht die Aktivierung oder Deaktivierung der internen Funkgeräte. Alle Optionen sind standardmäßig aktiviert.

Tabelle 10. Wireless

Optionen	Beschreibungen
WWAN/GPS	Ermöglicht die Aktivierung/Deaktivierung des internen WWAN/GPS-Geräts
Bluetooth	Ermöglicht die Aktivierung/Deaktivierung des internen Bluetooth-Geräts
WLAN	Ermöglicht die Aktivierung/Deaktivierung des internen WLAN-Geräts
Kontaktlose SmartCard/NFC	Ermöglicht die Aktivierung/Deaktivierung des internen kontaktlosen SmartCard-/NFC-Geräts

Tabelle 11. Antennen-Switch

Optionen	Beschreibungen
Nur Systemantennen	Ermöglicht das Aktivieren/Deaktivieren von Systemantennen.
WLAN(Ant A) und WWAN(Ant B) – standardmäßig aktiviert.	Ermöglicht das Aktivieren/Deaktivieren von WLAN und WWAN.

Tabelle 11. Antennen-Switch (fortgesetzt)

Optionen	Beschreibungen
WLAN(Ant A) und GPS(Ant B)	Ermöglicht das Aktivieren/Deaktivieren von WLAN und GPS.
GPS(Ant A) und WWAN(Ant B)	Ermöglicht das Aktivieren/Deaktivieren von GPS und WWAN.
WLAN(Ant A)	Ermöglicht das Aktivieren/Deaktivieren von WLAN.
WWAN(Ant B)	Ermöglicht das Aktivieren/Deaktivieren von WWAN.
GPS(Ant B)	Ermöglicht das Aktivieren/Deaktivieren von GPS.

Wartungsbildschirm

Option	Beschreibung
Service Tag	Zeigt die Service-Tag-Nummer des Computers an.
Asset Tag	Ermöglicht es, eine Systemkennnummer zu definieren, wenn noch keine festgelegt wurde. Diese Option ist standardmäßig nicht aktiviert.
BIOS Downgrade	Dieses Feld steuert den Flash-Vorgang der Systemfirmware auf frühere Versionen. Die Option „Allow BIOS-Downgrade“ (BIOS-Downgrade gestatten) ist standardmäßig aktiviert.
Data Wipe	Dieses Feld ermöglicht es Benutzern, Daten von allen internen Speichergeräten sicher zu löschen. Die Option „Wipe on Next boot“ (Beim nächsten Start löschen) ist nicht standardmäßig aktiviert. Es folgt eine Liste mit betroffenen Geräten: <ul style="list-style-type: none"> • Interne SATA HDD/SSD • Interne M.2-SATA-SDD • Interne M.2-PCIe-SSD • Internal eMMC
BIOS Recovery	Diese Option ermöglicht es dem Benutzer, bestimmte beschädigte BIOS-Bedingungen von einer Wiederherstellungsdatei auf der primären Festplatte des Benutzers oder von einem externen USB-Stick wiederherzustellen. <ul style="list-style-type: none"> • BIOS Recovery from Hard Drive (BIOS-Wiederherstellung von Festplatte) – standardmäßig aktiviert • BIOS Auto-Recovery (Automatische BIOS-Wiederherstellung) – standardmäßig deaktiviert

Systemprotokolle

Option	Beschreibung
BIOS Events	Ermöglicht das Anzeigen und Löschen von POST-Ereignissen des System-Setup-Programms (BIOS).
Thermal Events	Ermöglicht das Anzeigen und Löschen der Ereignisse des System-Setup (Temperatur).
Power Events	Ermöglicht das Anzeigen und Löschen der Ereignisse des System-Setup (Strom).

SupportAssist System Resolution (SupportAssist-Systemproblemlösung)

Tabelle 12. SupportAssist System Resolution (SupportAssist-Systemproblemlösung)

Option	Beschreibung
Auto OS Recovery Threshold	Die Einrichtungsoption „Auto OS Recovery Threshold“ (Schwellenwert für die automatische Betriebssystem-Wiederherstellung) steuert den automatische Startfluss für die SupportAssist-System-Auflösungskonsole und für das Dell OS Recovery-Tool.

Tabelle 12. SupportAssist System Resolution (SupportAssist-Systemproblemlösung) (fortgesetzt)

Option	Beschreibung
	<ul style="list-style-type: none"> • AUS • 1 • 2 – Standardeinstellung • 3
SupportAssist OS Recovery	<p>Die SupportAssist OS Recovery-Option aktiviert oder deaktiviert den Boot-Flow für das SupportAssist OS Recovery-Tool im Fall von bestimmten Systemfehlern.</p> <ul style="list-style-type: none"> • SupportAssist OS Recovery <p>Diese Option ist standardmäßig aktiviert.</p>

Info

Lizenzinformationen: Es enthält die Copyright-Informationen.

Aktualisieren des BIOS

Aktualisieren des BIOS unter Windows

Info über diese Aufgabe

⚠ VORSICHT: Wenn BitLocker vor der Aktualisierung des BIOS nicht ausgesetzt wird, wird beim nächsten Neustart des Systems der BitLocker-Schlüssel nicht erkannt. Sie werden dann aufgefordert, den Wiederherstellungsschlüssel einzugeben, um fortfahren zu können, und das System fordert Sie bei jedem Neustart erneut dazu auf. Wenn der Wiederherstellungsschlüssel nicht bekannt ist, kann dies zu Datenverlust oder einer unnötigen Neuinstallation des Betriebssystems führen. Weitere Informationen zu diesem Thema finden Sie durch Suchen in der Knowledgebase-Ressource unter www.dell.com/support.

Schritte

1. Rufen Sie die Website www.dell.com/support auf.
2. Klicken Sie auf **Produktsupport**. Klicken Sie auf **Support durchsuchen**, geben Sie die Service-Tag-Nummer Ihres Computers ein und klicken Sie auf **Suchen**.
 - ⓘ **ANMERKUNG:** Wenn Sie kein Service-Tag-Nummer haben, verwenden Sie die SupportAssist-Funktion, um Ihren Computer automatisch zu identifizieren. Sie können auch die Produkt-ID verwenden oder manuell nach Ihrem Computermodell suchen.
3. Klicken Sie auf **Treiber & Downloads**. Erweitern Sie **Treiber suchen**.
4. Wählen Sie das Betriebssystem aus, das auf Ihrem Computer installiert ist.
5. Wählen Sie in der Dropdown-Liste **Kategorie** die Option **BIOS** aus.
6. Wählen Sie die neueste BIOS-Version aus und klicken Sie auf **Herunterladen**, um das BIOS für Ihren Computer herunterzuladen.
7. Sobald der Download abgeschlossen ist, wechseln Sie zu dem Ordner, in dem Sie die Datei für die BIOS-Aktualisierung gespeichert haben.
8. Doppelklicken Sie auf das Dateisymbol der BIOS-Aktualisierungsdatei und befolgen Sie die Anweisungen auf dem Bildschirm. Weitere Informationen finden Sie in der Wissensdatenbank-Ressource unter www.dell.com/support.

Aktualisieren des BIOS unter Verwendung des USB-Laufwerks in Windows

Info über diese Aufgabe

VORSICHT: Wenn BitLocker vor der Aktualisierung des BIOS nicht ausgesetzt wird, wird beim nächsten Neustart des Systems der BitLocker-Schlüssel nicht erkannt. Sie werden dann aufgefordert, den Wiederherstellungsschlüssel einzugeben, um fortfahren zu können, und das System fordert Sie bei jedem Neustart erneut dazu auf. Wenn der Wiederherstellungsschlüssel nicht bekannt ist, kann dies zu Datenverlust oder einer unnötigen Neuinstallation des Betriebssystems führen. Weitere Informationen zu diesem Thema finden Sie durch Suchen in der Knowledgebase-Ressource unter www.dell.com/support.

Schritte

1. Befolgen Sie das Verfahren von Schritt 1 bis Schritt 6 unter [Aktualisieren des BIOS in Windows](#) zum Herunterladen der aktuellen BIOS-Setup-Programmdatei.
2. Erstellen Sie ein startfähiges USB-Laufwerk. Weitere Informationen finden Sie in der Wissensdatenbank-Ressource unter www.dell.com/support.
3. Kopieren Sie die BIOS-Setup-Programmdatei auf das startfähige USB-Laufwerk.
4. Schließen Sie das startfähige USB-Laufwerk an den Computer an, auf dem Sie die BIOS-Aktualisierung durchführen möchten.
5. Starten Sie den Computer neu und drücken Sie **F12**.
6. Starten Sie das USB-Laufwerk über das **Einmaliges Boot-Menü**.
7. Geben Sie den Namen der BIOS-Setup-Programmdatei ein und drücken Sie **Eingabe**. Die **BIOS Update Utility (Dienstprogramm zur BIOS-Aktualisierung)** wird angezeigt.
8. Befolgen Sie die Anweisungen auf dem Bildschirm, um die BIOS-Aktualisierung abzuschließen.

Aktualisieren des BIOS über das einmalige F12-Startmenü

Aktualisieren Sie das BIOS Ihres Computers unter Verwendung einer BIOS-Aktualisierungsdatei (.exe), die auf einen FAT32-USB-Stick kopiert wurde, und Starten Sie das einmalige F12-Startmenü.

Info über diese Aufgabe

VORSICHT: Wenn BitLocker vor der Aktualisierung des BIOS nicht ausgesetzt wird, wird beim nächsten Neustart des Systems der BitLocker-Schlüssel nicht erkannt. Sie werden dann aufgefordert, den Wiederherstellungsschlüssel einzugeben, um fortfahren zu können, und das System fordert Sie bei jedem Neustart erneut dazu auf. Wenn der Wiederherstellungsschlüssel nicht bekannt ist, kann dies zu Datenverlust oder einer unnötigen Neuinstallation des Betriebssystems führen. Weitere Informationen zu diesem Thema finden Sie durch Suchen in der Knowledgebase-Ressource unter www.dell.com/support.

BIOS-Aktualisierung

Sie können die BIOS-Aktualisierungsdatei in Windows über einen bootfähigen USB-Stick ausführen oder Sie können das BIOS über das einmalige F12-Startmenü auf dem System aktualisieren.

Die meisten Computer von Dell, die nach 2012 hergestellt wurden, verfügen über diese Funktion, und Sie können es überprüfen, indem Sie das einmalige F12-Startmenü auf Ihrem Computer ausführen, um festzustellen, ob „BIOS-Flash-Aktualisierung“ als Startoption für Ihren Computer aufgeführt wird. Wenn die Option aufgeführt ist, unterstützt das BIOS diese BIOS-Aktualisierungsoption.

ANMERKUNG: Nur Computer mit der Option „BIOS-Flash-Aktualisierung“ im einmaligen F12-Startmenü können diese Funktion verwenden.

Aktualisieren über das einmalige Startmenü

Um Ihr BIOS über das einmalige F12-Startmenü zu aktualisieren, brauchen Sie Folgendes:

- einen USB-Stick, der für das FAT32-Dateisystem formatiert ist (der Stick muss nicht bootfähig sein)
- die ausführbare BIOS-Datei, die Sie von der Dell Support-Website heruntergeladen und in das Stammverzeichnis des USB-Sticks kopiert haben
- einen Netzadapter, der mit dem Computer verbunden ist

- eine funktionsfähige Computerbatterie zum Aktualisieren des BIOS

Führen Sie folgende Schritte aus, um den BIOS-Aktualisierungsvorgang über das F12-Menü auszuführen:

VORSICHT: Schalten Sie den Computer während des BIOS-Aktualisierungsvorgangs nicht aus. Der Computer startet möglicherweise nicht, wenn Sie den Computer ausschalten.

Schritte

1. Stecken Sie im ausgeschalteten Zustand den USB-Stick, auf den Sie die Aktualisierung kopiert haben, in einen USB-Anschluss des Computers.
2. Schalten Sie den Computer ein und drücken Sie die F12-Taste, um auf das einmalige Startmenü zuzugreifen. Wählen Sie „BIOS-Aktualisierung“ mithilfe der Maus oder der Pfeiltasten aus und drücken Sie anschließend die Eingabetaste. Das Menü „BIOS aktualisieren“ wird angezeigt.
3. Klicken Sie auf **Flash from file**.
4. Wählen Sie ein externes USB-Gerät aus.
5. Wählen Sie die Datei aus, doppelklicken Sie auf die Ziel-Aktualisierungsdatei und klicken Sie anschließend auf **Senden**.
6. Klicken Sie auf **BIOS aktualisieren**. Der Computer wird neu gestartet, um das BIOS zu aktualisieren.
7. Nach Abschluss der BIOS-Aktualisierung wird der Computer neu gestartet.

System- und Setup-Kennwort

Tabelle 13. System- und Setup-Kennwort

Kennworttyp	Beschreibung
System password (Systemkennwort)	Dies ist das Kennwort, das Sie zur Anmeldung beim System eingeben müssen.
Setup password (Setup-Kennwort)	Dies ist das Kennwort, das Sie für den Zugriff auf und Änderungen an den BIOS-Einstellungen des Computers eingeben müssen.

Sie können ein Systemkennwort und ein Setup-Kennwort zum Schutz Ihres Computers erstellen.

VORSICHT: Die Kennwortfunktionen bieten einen gewissen Schutz für die auf dem System gespeicherten Daten.

VORSICHT: Wenn Ihr Computer nicht gesperrt und unbeaufsichtigt ist, kann jede Person auf die auf dem System gespeicherten Daten zugreifen.

ANMERKUNG: System- und Setup-Kennwortfunktionen sind deaktiviert

Zuweisen eines System-Setup-Kennworts

Voraussetzungen

Sie können ein neues **System or Admin Password** (System- oder Administratorkennwort) nur zuweisen, wenn der Zustand **Not Set** (Nicht eingerichtet) ist.

Info über diese Aufgabe

Um das System-Setup aufzurufen, drücken Sie unmittelbar nach dem Einschaltvorgang oder Neustart die Taste F2.

Schritte

1. Wählen Sie im Bildschirm **System BIOS** (System-BIOS) oder **System Setup** (System-Setup) die Option **Security** (Sicherheit) aus und drücken Sie die **Eingabetaste**. Der Bildschirm **Security (Sicherheit)** wird angezeigt.
2. Wählen Sie **System/Admin Password** (System-/Administratorkennwort) und erstellen Sie ein Passwort im Feld **Enter the new password** (Neues Passwort eingeben).
Verwenden Sie zum Zuweisen des Systemkennworts die folgenden Richtlinien:

- Kennwörter dürfen aus maximal 32 Zeichen bestehen.
 - Das Kennwort darf die Zahlen 0 bis 9 enthalten.
 - Lediglich Kleinbuchstaben sind zulässig, Großbuchstaben sind nicht zulässig.
 - Die folgenden Sonderzeichen sind zulässig: Leerzeichen, ("), (+), (.), (-), (.), (/), (:), ([), (\), (]), (`).
3. Geben Sie das Systemkennwort ein, das Sie zuvor im Feld **Neues Kennwort bestätigen** eingegeben haben, und klicken Sie auf **OK**.
 4. Drücken Sie die Taste **Esc**. Eine Meldung fordert Sie zum Speichern der Änderungen auf.
 5. Drücken Sie **Y**, um die Änderungen zu speichern.
Der Computer wird neu gestartet.

Löschen oder Ändern eines vorhandenen System-Setup-Kennworts

Voraussetzungen

Stellen Sie sicher, dass der **Password Status** (Kennwortstatus) im System-Setup auf „Unlocked“ (Entsperrt) gesetzt ist, bevor Sie versuchen, das vorhandene System- und Setup-Kennwort zu löschen oder zu ändern. Wenn die Option **Password Status** (Kennwortstatus) auf „Locked“ (Gespart) gesetzt ist, kann ein vorhandenes System- und/oder Setup-Kennwort nicht gelöscht oder geändert werden.

Info über diese Aufgabe

Um das System-Setup aufzurufen, drücken Sie unmittelbar nach dem Einschaltvorgang oder Neustart die Taste **F2**.

Schritte

1. Wählen Sie im Bildschirm **System BIOS** (System-BIOS) oder **System Setup** (System-Setup) die Option **System Security** (Systemsicherheit) aus und drücken Sie die **Eingabetaste**.
Der Bildschirm **System Security (Systemsicherheit)** wird angezeigt.
2. Überprüfen Sie im Bildschirm **System Security (Systemsicherheit)**, dass die Option **Password Status (Kennwortstatus)** auf **Unlocked (Nicht gesperrt)** gesetzt ist.
3. Wählen Sie die Option **Systemkennwort** aus, ändern oder löschen Sie das vorhandene Systemkennwort und drücken Sie die **Eingabetaste** oder **Tabulatortaste**.
4. Wählen Sie die Option **Setup-Kennwort** aus, ändern oder löschen Sie das vorhandene Setup-Kennwort und drücken Sie die **Eingabetaste** oder die **Tabulatortaste**.

 **ANMERKUNG:** Wenn Sie das Systemkennwort und/oder Setup-Kennwort ändern, geben Sie das neue Passwort erneut ein, wenn Sie dazu aufgefordert werden. Wenn Sie das Systemkennwort und Setup-Kennwort löschen, bestätigen Sie die Löschung, wenn Sie dazu aufgefordert werden.
5. Drücken Sie die Taste **Esc**. Eine Meldung fordert Sie zum Speichern der Änderungen auf.
6. Drücken Sie **Y**, um die Änderungen zu speichern und das System-Setup zu verlassen.
Der Computer wird neu gestartet.

Fehlerbehebung

Themen:

- Umgang mit aufgeblähten Lithium-Ionen-Akkus
- Diagnose der Dell SupportAssist-Systemleistungsprüfung vor dem Start
- Systemdiagnoseanzeigen
- Wiederherstellen des Betriebssystems
- Ein- und Ausschalten des WLAN

Umgang mit aufgeblähten Lithium-Ionen-Akkus

Wie die meisten Notebook verwenden Dell-Notebooks Lithium-Ionen-Akkus. Eine Art von Lithium-Ionen-Akkus ist der Lithium-Ionen-Polymer-Akku. Lithium-Ionen-Polymer-Akkus haben in den letzten Jahren an Beliebtheit gewonnen und sind aufgrund des Kundenwunsches nach einer schlanken Form (insbesondere bei neueren ultradünnen Notebooks) und langlebigen Akkus Elektronikindustrie zum Standard geworden. Bei Lithium-Ionen-Polymer-Akkus können die Akkuzellen potenziell anschwellen.

Geschwollene oder aufgeblähte Akkus können die Leistung des Notebooks beeinträchtigen. Um weitere Beschädigungen an der Geräteverkleidung zu oder an internen Komponenten zu verhindern, die zu einer Funktionsstörung führen können, brechen Sie die Verwendung des Notebooks ab und entladen Sie ihn, indem Sie den Netzadapter abziehen und den Akku entleeren.

Geschwollene Akkus dürfen nicht verwendet werden und sollten ausgetauscht und fachgerecht entsorgt werden. Wir empfehlen, Kontakt mit dem Dell-Produktsupport aufzunehmen, um zu erfahren, wie Sie geschwollene Akkus gemäß des entsprechenden Gewährleistungs- oder Servicevertrags austauschen können, einschließlich Optionen für den Ersatz durch einen von Dell autorisierten Servicetechniker.

Die Richtlinien für die Handhabung und den Austausch von Lithium-Ionen-Akkus lauten wie folgt:

- Seien Sie vorsichtig beim Umgang mit Lithium-Ionen-Akkus.
- Entladen Sie den Akku, bevor Sie ihn aus dem System entfernen. Um den Akku zu entladen, stecken Sie das Netzteil aus dem System aus, und achten Sie darauf, dass das System nur im Akkubetrieb läuft. Wenn das System nicht mehr eingeschaltet ist oder wenn der Netzschalter gedrückt wird, ist der Akku vollständig entleert.
- Üben Sie keinen Druck auf den Akku aus, lassen Sie ihn nicht fallen, beschädigen Sie ihn nicht und führen Sie keine Fremdkörper ein.
- Setzen Sie den Akku keinen hohen Temperaturen aus und bauen Sie Akkus und Akkuzellen nicht auseinander.
- Üben Sie keinen Druck auf die Oberfläche des Akkus aus.
- Biegen Sie den Akku nicht.
- Verwenden Sie kein Werkzeug, um den Akku aufzubrechen.
- Wenn ein Akku aufgrund der Schwellung in einem Gerät eingeklemmt wird, versuchen Sie nicht, ihn zu lösen, da das Einstecken auf, das Biegen eines oder die Ausübung von Druck auf einen Akku gefährlich sein kann.
- Versuchen Sie nicht, beschädigte oder aufgeblähte Akkus wieder in einen Laptop einzusetzen.
- Aufgeblähte Akkus, die von der Gewährleistung abgedeckt sind, sollten in einem zugelassenen Versandcontainer (von Dell) an Dell zurückgegeben werden, um den Transportbestimmungen zu entsprechen. Aufgeblähte Akkus, die nicht von der Gewährleistung abgedeckt sind, sollten in einem zugelassenen Recycling-Center entsorgt werden. Kontaktieren Sie den Dell-Produktsupport unter <https://www.dell.com/support>, um Unterstützung und weitere Anweisungen zu erhalten.
- Bei Verwendung von nicht-originalen Dell- oder ungeeigneten Akkus besteht Brand- oder Explosionsgefahr. Ersetzen Sie den Akku nur durch einen kompatiblen, von Dell erworbenen Akku, der für den Betrieb in Ihrem Dell-Computer geeignet ist. Verwenden Sie in diesem Computer keine Akkus aus anderen Computern. Erwerben Sie immer originale Akkus von <https://www.dell.com> oder sonst direkt von Dell.

Lithium-Ionen-Akkus können aus verschiedenen Gründen, zum Beispiel Alter, Anzahl der Aufladungen oder starker Wärmeeinwirkung anschwellen. Weitere Informationen zur Verbesserung der Leistung und Lebensdauer des Laptop-Akkus und zur Minimierung der Risiken zum Auftreten des Problems finden Sie, wenn Sie in der Knowledgebase-Ressource unter www.dell.com/support nach „Dell Laptop-Akku“ suchen.

Diagnose der Dell SupportAssist-Systemleistungsprüfung vor dem Start

Info über diese Aufgabe

Die SupportAssist-Diagnose (auch als Systemdiagnose bezeichnet) führt eine komplette Prüfung der Hardware durch. Die Diagnose der Dell SupportAssist-Systemleistungsprüfung vor dem Start ist in das BIOS integriert und wird intern vom BIOS gestartet. Die integrierte Systemdiagnose bietet eine Reihe von Optionen für bestimmte Geräte oder Gerätegruppen mit folgenden Funktionen:

- Tests automatisch oder in interaktivem Modus durchführen
- Tests wiederholen
- Testergebnisse anzeigen oder speichern
- Gründliche Tests durchführen, um weitere Testoptionen für Zusatzinformationen über die fehlerhaften Geräte zu erhalten
- Statusmeldungen anzeigen, die angeben, ob Tests erfolgreich abgeschlossen wurden
- Fehlermeldungen über Probleme während des Testvorgangs anzeigen

 **ANMERKUNG:** Einige Tests für bestimmte Geräte erfordern Benutzeraktionen. Stellen Sie sicher, dass Sie am Computerterminal sind, wenn die Diagnosetests durchgeführt werden.

Weitere Informationen finden Sie unter <https://www.dell.com/support/kbdoc/000180971>.

Ausführen der ePSA-Diagnose

Info über diese Aufgabe

 **ANMERKUNG:** Über einen USB- oder Docking-Anschluss muss eine Tastatur an das Tablet angeschlossen werden, um die folgenden Aufgaben durchzuführen:

Schritte

1. Schalten Sie den Computer ein.
2. Wenn der Computer startet, drücken Sie die F12-Taste, sobald das Dell Logo angezeigt wird.
3. Wenn keine Tastatur angeschlossen ist, drücken und halten Sie die Lauter-Taste, um das einmalige Startmenü aufzurufen.
4. Wählen Sie auf dem Startmenü-Bildschirm die Option **Diagnostics** (Diagnose).
5. Klicken Sie auf den Pfeil in der unteren linken Ecke.
Die Diagnose-Startseite wird angezeigt.
6. Klicken Sie auf den Pfeil in der unteren rechten Ecke, um zur Seitenliste zu gehen.
Die erkannten Elemente werden aufgeführt.
7. Um einen Diagnosetest für ein bestimmtes Gerät durchzuführen, drücken Sie die Esc-Taste und klicken dann auf **Yes (Ja)**, um den Diagnosetest zu stoppen.
8. Wählen Sie auf der linken Seite das Gerät aus und klicken Sie auf **Run Tests** (Test durchführen).
9. Bei etwaigen Problemen werden Fehlercodes angezeigt.
Notieren Sie sich den Fehlercode und die Validierungsnummer und wenden Sie sich an Dell.

Systemdiagnoseanzeigen

Akkuzustandsanzeige

Zeigt den Strom- und Akkuladestatus an.

Stetig grün leuchtend – Der Netzadapter ist angeschlossen und der Akku verfügt über mehr als 5 % Ladekapazität.

Gelb – Der Computer läuft im Akkubetrieb und der Akku verfügt über weniger als 5 % Ladekapazität.

Off (Aus)

- Der Netzadapter ist angeschlossen und der Akku ist vollständig aufgeladen.
- Der Computer läuft im Akkubetrieb und der Akku verfügt über mehr als 5 % Ladekapazität.
- Computer befindet sich im Standby- oder Schlafmodus oder ist ausgeschaltet.

Die Stromversorgungs- und Akkuzustandsanzeige blinkt gelb und es ertönen Signaltoncodes, die auf Fehler hinweisen.

Zum Beispiel blinkt die Betriebs-/Akkuzustandsanzeige zwei Mal gelb, gefolgt von einer Pause und dann drei Mal weiß, gefolgt von einer Pause. Dieses 2,3-Muster läuft weiter, bis der Computer ausgeschaltet ist, und zeigt an, dass kein Speicher oder RAM erkannt wird.

Die folgende Tabelle zeigt verschiedene Strom- /Akkustatusanzeigemuster und die zugeordneten Probleme.

Tabelle 14. LED-Codes

Diagnoseanzeigecodes	Problembeschreibung
2,1	Prozessorfehler
2,2	Systemplatine: BIOS- oder ROM-Fehler (schreibgeschützter Speicher)
2,3	Kein Speicher oder RAM (Random Access Memory) erkannt
2,4	Speicher oder RAM-Fehler (Random Access Memory)
2,5	Unzulässiger Speicher installiert
2,6	Systemplatinen- oder Chipsatzfehler
2,7	Anzeigefehler
2,8	LCD-Stromschienenfehler Systemplatine wieder einbauen
3,1	Fehler der Knopfzellenbatterie
3,2	PCI-, Grafikkarten-, Chipfehler
3,3	Recovery Image nicht gefunden
3,4	Recovery Image gefunden aber ungültig
3,5	Stromschienenfehler
3,6	System-BIOS-Aktualisierung unvollständig
3,7	Management Engine (ME)-Fehler

Kamerastatusanzeige: Gibt an, ob die Kamera in Betrieb ist.

- Stetig weiß leuchtend – Kamera ist in Betrieb.
- Aus – Kamera ist nicht in Betrieb.

Statusanzeige der Feststelltaste: Gibt an, ob Feststelltaste aktiviert oder deaktiviert ist.

- Stetig weiß - Feststelltaste ist aktiviert.
- Aus - Feststelltaste ist deaktiviert.

Wiederherstellen des Betriebssystems

Wenn das Betriebssystem auf Ihrem Computer auch nach mehreren Versuchen nicht gestartet werden kann, wird automatisch Dell SupportAssist OS Recovery gestartet.

Bei Dell SupportAssist OS Recovery handelt es sich um ein eigenständiges Tool, das auf allen Dell Computern mit Windows vorinstalliert ist. Es besteht aus Tools für die Diagnose und Behebung von Fehlern, die möglicherweise vor dem Starten des Betriebssystems auftreten können. Mit dem Tool können Sie eine Diagnose von Hardwareproblemen durchführen, Ihren Computer reparieren, Dateien sichern oder Ihren Computer auf Werkseinstellungen zurücksetzen.

Sie können das Tool auch über die Dell Supportwebsite herunterladen, um Probleme mit Ihrem Computer zu beheben, wenn das primäre Betriebssystem auf dem Computer aufgrund von Software- oder Hardwareproblemen nicht gestartet werden kann.

Weitere Informationen über Dell SupportAssist OS Recovery finden Sie im *Benutzerhandbuch zu Dell SupportAssist OS Recovery* unter www.dell.com/serviceabilitytools. Klicken Sie auf **SupportAssist** und klicken Sie dann auf **SupportAssist OS Recovery**.

Ein- und Ausschalten des WLAN

Info über diese Aufgabe

Wenn Ihr Computer aufgrund von WLAN-Verbindungsproblemen keinen Zugriff auf das Internet hat, können Sie das WLAN aus- und wieder einschalten. Das folgende Verfahren enthält Anweisungen dazu, wie Sie das WLAN aus- und wieder einschalten:

 **ANMERKUNG:** Manche Internetdiensteanbieter (Internet Service Providers, ISPs) stellen ein Modem/Router-Kombigerät bereit.

Schritte



1. Schalten Sie den Computer aus.
2. Schalten Sie das Modem aus.
3. Schalten Sie den WLAN-Router aus.
4. Warten Sie 30 Sekunden.
5. Schalten Sie den WLAN-Router ein.
6. Schalten Sie das Modem ein.
7. Schalten Sie den Computer ein.

Hilfe erhalten und Kontaktaufnahme mit Dell

Selbsthilfe-Ressourcen

Mithilfe dieser Selbsthilfe-Ressourcen erhalten Sie Informationen und Hilfe zu Dell-Produkten:

Tabelle 15. Selbsthilfe-Ressourcen

Selbsthilfe-Ressourcen	Ort der Ressource
Informationen zu Produkten und Dienstleistungen von Dell	www.dell.com
My Dell-App	
Tipps	
Support kontaktieren	Geben Sie in der Windows-Suche <code>Contact Support</code> ein und drücken Sie die Eingabetaste.
Onlinehilfe für Betriebssystem	www.dell.com/support/windows
Greifen Sie auf Top-Lösungen, Diagnosen, Treiber und Downloads zu und erfahren Sie mithilfe von Videos, Handbüchern und Dokumenten mehr über Ihren Computer.	Ihr Dell Computer wird eindeutig durch eine Service-Tag-Nummer oder einen Express-Service-Code identifiziert. Um die relevanten Supportressourcen für Ihren Dell Computer anzuzeigen, geben Sie unter www.dell.com/support die Service-Tag-Nummer oder den Express-Servicecode ein. Weitere Informationen dazu, wie Sie das Service-Tag Ihres Computers finden, finden Sie unter Suchen des Service-Tags Ihres Computers .
Dell Knowledge-Base-Artikel zu zahlreichen Computerthemen.	<ol style="list-style-type: none"> 1. Rufen Sie die Website www.dell.com/support auf. 2. Wählen Sie in der Menüleiste oben auf der Support-Seite die Option Support > Knowledge Base aus. 3. Geben Sie in das Suchfeld auf der Seite in der Wissensdatenbank das Schlüsselwort, das Thema oder die Modellnummer ein und klicken oder tippen Sie dann auf das Suchsymbol, um die zugehörigen Artikel anzuzeigen.

Kontaktaufnahme mit Dell

Informationen zur Kontaktaufnahme mit Dell für den Verkauf, den technischen Support und den Kundendienst erhalten Sie unter www.dell.com/contactdell.

i ANMERKUNG: Die Verfügbarkeit ist je nach Land/Region und Produkt unterschiedlich und bestimmte Services sind in Ihrem Land/Ihrer Region eventuell nicht verfügbar.

i ANMERKUNG: Wenn Sie nicht über eine aktive Internetverbindung verfügen, können Sie Kontaktinformationen auch auf Ihrer Auftragsbestätigung, dem Lieferschein, der Rechnung oder im Dell Produktkatalog finden.