



Latitude 7220 Rugged Extreme Tablet

Manual Servis

Catatan, perhatian, dan peringatan

-  **CATATAN:** Sebuah CATATAN menandakan informasi penting yang membantu Anda untuk menggunakan yang terbaik dari produk Anda.
-  **PERHATIAN:** PERHATIAN menunjukkan kemungkinan terjadinya kerusakan pada perangkat keras atau hilangnya data, dan memberi tahu Anda mengenai cara menghindari masalah tersebut.
-  **PERINGATAN:** PERINGATAN menunjukkan potensi kerusakan harta benda, cedera pribadi, atau kematian

© 2019 Dell Inc. atau anak-anak perusahaannya. Seluruh hak cipta dilindungi oleh undang-undang. Dell, EMC, dan merek dagang lainnya adalah merek dagang dari Dell Inc. atau anak-anak perusahaannya. Merek dagang lain dapat merupakan merek dagang dari pemiliknya masing-masing.

1 Mengerjakan tablet Anda.....	6
Petunjuk keselamatan.....	6
Sebelum mengerjakan bagian dalam tablet Anda.....	6
Pencegahan untuk keselamatan.....	7
Pelepasan arus elektrostatik—proteksi ESD.....	7
Peralatan servis lapangan ESD.....	8
Mengangkut komponen sensitif.....	8
Setelah mengerjakan bagian dalam tablet.....	9
2 Komponen utama sistem Anda.....	10
3 Melepaskan dan memasang komponen.....	13
Peralatan yang direkomendasikan.....	13
Daftar sekrup.....	13
Baterai.....	14
Pencegahan baterai lithium-ion.....	14
Melepaskan baterai.....	14
Memasang baterai.....	15
Kartu Subscriber Identification Module (SIM).....	16
Melepaskan uSIM.....	16
Memasang uSIM.....	17
Stylus.....	18
Melepaskan stylus.....	18
Memasang stylus.....	19
Unit display.....	20
Melepaskan unit display.....	20
Memasang unit display.....	23
Tombol fungsi.....	27
Melepaskan tombol fungsi.....	27
Memasang tombol fungsi.....	28
Unit pendingin.....	29
Melepaskan unit pendingin.....	29
Memasang unit pendingin.....	30
Kipas Sistem.....	31
Melepaskan kipas sistem.....	31
Memasang kipas sistem.....	32
Solid-state drive.....	33
Melepaskan solid-state drive M.2 2230.....	33
Melepaskan solid-state drive M.2 2280.....	33
Memasang solid-state drive M.2 2230.....	34
Memasang solid-state drive M.2 2280.....	34
kartu WLAN.....	35
Melepaskan kartu WLAN.....	35
Memasang kartu WLAN.....	36

kartu WWAN.....	38
Melepaskan kartu WWAN.....	38
Memasang kartu WWAN.....	39
Mikrofon.....	40
Melepaskan mikrofon.....	40
Memasang mikrofon.....	40
Kamera depan.....	41
Melepaskan kamera depan.....	41
Memasang kamera depan.....	43
Baterai sel berbentuk koin.....	45
Melepaskan baterai sel berbentuk koin.....	45
Memasang baterai sel berbentuk koin.....	46
Board sistem.....	47
Melepaskan board sistem.....	47
Memasang board sistem.....	52
Kamera Belakang.....	55
Melepaskan kamera belakang.....	55
Memasang kamera belakang.....	56
Port seri mikro dan port konektor daya.....	57
Melepaskan port serial mikro dan port konektor daya.....	57
Memasang port serial mikro dan port konektor daya.....	58
Board Docking.....	60
Melepaskan board docking.....	60
Memasang board docking.....	61
Pembaca kartu pintar dan daughterboard passthrough nirkabel.....	62
Melepaskan pembaca kartu pintar dan daughterboard passthrough nirkabel.....	62
Memasang pembaca kartu pintar dan daughterboard passthrough nirkabel.....	64
4 System setup (Pengaturan sistem).....	67
Menu Boot.....	67
Tombol navigasi.....	67
Urutan Boot.....	68
Opsi pengaturan sistem.....	68
Opsi umum.....	68
Informasi sistem.....	69
Video.....	71
Security (Keamanan).....	71
Boot aman.....	72
Intel Software Guard Extensions (Ekstensi Pelindung Perangkat Lunak Intel).....	73
Performance (Kinerja).....	73
Pengelolaan daya.....	74
Karakteristik POST.....	76
Kemampuan Manajemen.....	76
Virtualization support (Dukungan virtualisasi).....	77
Wireless (Nirkabel).....	77
Layar pemeliharaan.....	77
System logs (Log sistem).....	78
SupportAssist System Resolution (Resolusi Sistem Support Assist).....	78
About (Tentang).....	78
Memperbarui BIOS pada Windows.....	79

Memperbarui BIOS pada sistem dengan BitLocker aktif.....	79
Memperbarui BIOS sistem Anda menggunakan USB flash drive.....	79
Memperbarui BIOS Dell pada lingkungan Linux dan Ubuntu.....	80
Melakukan Flash BIOS dari menu boot Satu-Kali F12.....	80
Kata sandi sistem dan pengaturan.....	83
Menetapkan kata sandi penyiapan sistem.....	83
Menghapus atau mengganti kata sandi pengaturan sistem saat ini.....	84
5 Pemecahan Masalah.....	85
Diagnostik Enhanced Pre-Boot System Assessment (ePSA).....	85
Menjalankan diagnostik ePSA.....	85
Lampu diagnostik sistem.....	85
Memulihkan sistem operasi.....	86
Siklus daya WiFi.....	87
6 Mendapatkan bantuan.....	88
Menghubungi Dell.....	88

Mengerjakan tablet Anda







Petunjuk keselamatan

prasyarat

Gunakan panduan keselamatan berikut untuk melindungi tablet Anda dari kemungkinan kerusakan dan memastikan keselamatan diri Anda. Kecuali disebutkan lain, setiap prosedur yang terdapat dalam dokumen ini mengasumsikan bahwa kondisi berikut telah dilakukan:

- Anda telah membaca informasi keselamatan yang dikirimkan bersama tablet Anda.
- Komponen dapat diganti atau, jika dibeli secara terpisah, dipasang dengan menjalankan prosedur pelepasan dalam urutan terbalik.

tentang tugas ini

-  **CATATAN:** Lepaskan sambungan semua sumber daya sebelum membuka tablet. Setelah Anda selesai mengerjakan bagian dalam tablet, pasang kembali semua komponen dan sekrup sebelum menyambungkannya ke sumber daya.
-  **PERINGATAN:** Sebelum mengerjakan bagian dalam tablet Anda, bacalah informasi keselamatan yang dikirimkan bersama tablet Anda. Untuk informasi praktik keselamatan tambahan, lihat [Regulatory Compliance Homepage \(Halaman utama Pemenuhan Peraturan\)](#)
-  **PERHATIAN:** Banyak perbaikan yang hanya dapat dilakukan oleh teknisi servis bersertifikat. Anda harus menjalankan penelusuran kesalahan saja dan perbaikan sederhana seperti yang dibolehkan di dalam dokumentasi produk Anda, atau yang disarankan secara online atau layanan telepon dan oleh tim dukungan. Kerusakan akibat servis yang tidak diizinkan oleh Dell tidak tercakup dalam jaminan. Bacalah dan ikuti petunjuk keselamatan yang disertakan bersama produk.
-  **PERHATIAN:** Untuk menghindari terkena sengatan listrik, gunakan gelang antistatis atau pegang permukaan logam yang tidak dicat, seperti konektor pada bagian belakang tablet secara berkala.
-  **PERHATIAN:** Tangani komponen dan kartu secara hati-hati. Jangan sentuh komponen atau permukaan kontak pada kartu. Pegang kartu pada tepinya atau pada braket logam yang terpasang. Pegang komponen seperti prosesor pada tepinya, serta bukan pada pin.
-  **PERHATIAN:** Saat Anda melepaskan kabel, tarik pada konektornya atau tab tarik, bukan pada kabelnya. Beberapa kabel memiliki konektor dengan tab pengunci; jika Anda melepaskan jenis kabel ini, tekan pada tab pengunci sebelum Anda melepaskan kabel. Saat Anda menarik konektor, jaga agar tetap sejajar agar pin konektor tidak bengkok. Selain itu, sebelum Anda menyambungkan kabel, pastikan bahwa kedua konektor memiliki orientasi yang benar dan sejajar.
-  **CATATAN:** Warna tablet dan komponen tertentu mungkin terlihat berbeda dari yang ditampilkan pada dokumen ini.

Sebelum mengerjakan bagian dalam tablet Anda

tentang tugas ini

Untuk mencegah kerusakan tablet, jalankan tahapan berikut sebelum Anda mulai mengerjakan bagian dalam tablet:

langkah

1. Pastikan bahwa Anda mematuhi [Petunjuk Keselamatan](#).
2. Pastikan permukaan tempat Anda bekerja datar dan bersih agar penutup tablet tidak tergores.
3. Matikan tablet Anda.
4. Lepaskan tablet jika tablet terhubung ke perangkat docking (terpasang) seperti mobile keyboard atau docking station.
5. Lepaskan sambungan tablet Anda dan semua perangkat terpasang dari stop kontak.

6. Tekan dan tahan tombol daya saat tablet dicabut untuk menghubungkan papan sistem ke ground.

CATATAN: Untuk menghindari terkena sengatan listrik, gunakan gelang antistatis atau pegang permukaan logam yang tidak dicat, seperti konektor pada bagian belakang tablet secara berkala.

7. Lepaskan setiap ExpressCards atau Smart Card yang terpasang dari slot yang sesuai.

Pencegahan untuk keselamatan

Bab tindakan pencegahan keselamatan merinci langkah-langkah utama yang harus diambil sebelum melakukan instruksi pembongkaran.

Amati tindakan pencegahan keamanan berikut sebelum Anda melakukan prosedur instalasi atau perubahan/perbaikan yang melibatkan pembongkaran atau pemasangan kembali:

- Matikan tablet dan semua periferal yang terpasang.
- Lepaskan tablet dan semua periferal yang terpasang dari daya AC.
- Lepaskan sambungan semua kabel jaringan, telepon, dan saluran telekomunikasi dari sistem.
- Gunakan kit servis lapangan ESD saat mengerjakan bagian dalam tablet untuk menghindari kerusakan akibat pelepasan muatan listrik statis (ESD).
- Setelah melepaskan setiap komponen sistem, letakkan komponen yang sudah dilepas dengan hati-hati pada keset antistatis.
- Kenakan sepatu dengan sol karet non-konduktif untuk mengurangi kemungkinan tersengat listrik.

Bonding

Bonding adalah metode untuk menghubungkan dua atau lebih konduktor pembumian ke potensial listrik yang sama. Hal ini dilakukan dengan menggunakan kit pelepasan listrik statis servis lapangan (ESD). Saat menghubungkan kawat bonding, pastikan bahwa kawat itu terhubung ke logam kosong dan jangan pernah ke permukaan yang dicat atau permukaan non-logam. Tali pergelangan tangan harus aman dan bersentuhan penuh dengan kulit Anda, dan pastikan untuk selalu melepas semua perhiasan seperti jam tangan, gelang, atau cincin sebelum menyentuh peralatan.

Pelepasan arus elektrostatik—proteksi ESD

ESD merupakan perhatian utama saat Anda menangani komponen listrik, khususnya komponen yang sensitif seperti kartu ekspansi, prosesor, DIMMs memori, dan board sistem. Arus sangat kecil dapat merusak sirkuit dalam cara-cara yang mungkin tidak jelas, seperti masalah koneksi putus-sambung atau masa pakai produk menjadi lebih singkat. Dikarenakan industri menekankan persyaratan daya dan densitas yang ditingkatkan, proteksi ESD merupakan perhatian yang meningkat.

Akibat dari densitas yang ditingkatkan dari semikonduktor yang digunakan dalam produk Dell terkini, sensitivitas terhadap kerusakan statis saat ini lebih tinggi daripada produk-produk Dell sebelumnya. Atas alasan ini, beberapa metode yang telah disetujui sebelumnya tentang penanganan komponen tidak berlaku lagi.

Dua tipe kerusakan ESD yang dideteksi adalah kegagalan katastropik dan intermiten.

- **Katastropik** – Kegagalan katastropik menunjukkan sekitar 20 persen kegagalan terkait ESD. Kerusakan ini menyebabkan hilangnya fungsi perangkat sementara atau seluruhnya. Contoh kegagalan katastropik adalah DIMM memori yang telah menerima kejutan statis dan segera menghasilkan gejala "No POST/No Video" dengan kode bip dibuat untuk kehilangan atau tidak berfungsinya memori.
- **Intermiten** – Kegagalan intermiten menunjukkan sekitar 80 persen kegagalan terkait ESD. Tingkat tinggi dari kegagalan intermiten berarti bahwa sebagian besar waktu saat kegagalan terjadi, ini tidak segera dapat dideteksi. DIMM menerima guncangan statis, namun pelacakan hanya bersifat lemah dan tidak segera menghasilkan gejala terkait kerusakan. Pelacakan lemah dapat berlangsung mingguan atau bulanan untuk menghilang, dan sementara itu dapat menyebabkan penurunan integritas memori, kesalahan memori intermiten, dll.

Makin sulit tipe kerusakan untuk mendeteksi dan memecahkannya ini merupakan kegagalan intermiten (juga disebut laten atau "luka berjalan").

Lakukan langkah-langkah berikut ini untuk mencegah kerusakan ESD:

- Gunakan gelang anti-statis ESD yang dihubungkan ke tanah dengan benar. Penggunaan gelang anti-statis nirkabel tidak diizinkan lagi; gelang ini tidak memberikan proteksi yang mencukupi. Menyentuh sasis sebelum menangani bagian tidak menjamin proteksi ESD yang mencukupi pada bagian dengan sensitivitas terhadap kerusakan ESD yang meningkat.
- Tangani semua komponen sensitif-statis di area yang aman secara statis. Jika memungkinkan, gunakan alas lantai dan alas meja kerja anti-statis.
- Saat membuka kemasan komponen sensitif-statis dari karton pengiriman, jangan lepaskan komponen dari material kemasan anti-statis hingga Anda siap untuk memasang komponen tersebut. Sebelum membuka kemasan anti-statis, pastikan bahwa Anda telah melepaskan arus listrik statis dari badan Anda.
- Sebelum mengangkut komponen yang sensitif-statis, tempatkan di wadah atau kemasan anti-statis.

Peralatan servis lapangan ESD

Peralatan Servis Lapangan yang tidak terpantau adalah peralatan servis yang paling umum digunakan. Setiap peralatan Servis Lapangan mencakup tiga komponen utama: alas anti-statis, tali pergelangan tangan, dan kabel pengikat.

Komponen peralatan servis lapangan ESD

Komponen peralatan servis lapangan ESD adalah:

- **Alas anti-statis** – Alas anti-statis adalah disipatif dan komponen dapat diletakkan di atasnya selama prosedur servis. Saat menggunakan alas anti-statis, tali pergelangan tangan Anda harus pas dan kabel pengikat harus dihubungkan ke alas dan pada logam kosong pada sistem yang sedang dikerjakan. Setelah dikerahkan dengan benar, komponen servis dapat dilepaskan dari tas ESD dan diletakkan langsung di atas alas. Item sensitif ESD aman di tangan Anda, di alas ESD, di dalam sistem, atau di dalam tas.
- **Tali Pergelangan Tangan dan Kabel Pengikat** – Tali pergelangan tangan dan kabel pengikat dapat dihubungkan langsung antara pergelangan tangan dan permukaan logam pada perangkat keras jika alas ESD tidak diperlukan, atau terhubung ke alas anti-statis untuk melindungi perangkat keras yang diletakkan di atas tikar sementara. Sambungan fisik tali pergelangan tangan dan kabel pengikat antara kulit Anda, alas ESD, dan perangkat kerasnya dikenal sebagai ikatan. Hanya gunakan peralatan Servis Lapangan dengan tali pergelangan tangan, alas, dan kabel pengikat. Jangan pernah gunakan tali pergelangan tangan nirkabel. Selalu perhatikan bahwa kabel internal dari tali pergelangan tangan rentan terhadap kerusakan dari keausan normal, dan harus diperiksa secara teratur dengan tester tali pergelangan tangan untuk menghindari kerusakan perangkat keras ESD yang tidak disengaja. Direkomendasikan untuk menguji tali pergelangan tangan dan kabel pengikat minimal sekali seminggu.
- **Tester Tali Pergelangan Tangan ESD** – Kabel di dalam tali ESD rentan terhadap kerusakan seiring berjalannya waktu. Saat menggunakan peralatan yang tidak terpantau, praktik terbaiknya adalah menguji tali secara teratur sebelum setiap panggilan servis, dan minimal, mengujinya sekali per minggu. Tester tali pergelangan tangan adalah metode terbaik untuk melakukan tes ini. Jika Anda tidak memiliki tester tali pergelangan tangan Anda sendiri, tanyakan kepada kantor regional Anda untuk mengetahui apakah mereka memilikinya. Untuk melakukan pengujian, pasang kabel pengikat tali pergelangan tangan ke tester saat diikatkan ke pergelangan tangan Anda dan tekan tombol untuk melakukan pengujian. LED hijau akan menyala jika pengujian berhasil; LED merah akan menyala dan alarm berbunyi jika pengujian gagal.
- **Elemen Isolator** – Penting untuk menyimpan perangkat sensitif ESD, seperti casing unit pendingin plastik, jauh dari bagian internal yang merupakan isolator dan seringkali sangat bermuatan.
- **Lingkungan Kerja** – Sebelum menyiapkan peralatan Servis Lapangan ESD, tentukan situasi di lokasi pelanggan. Misalnya, menyiapkan peralatan untuk lingkungan server berbeda dari lingkungan desktop atau lingkungan portabel. Server pada umumnya dipasang di rak di dalam pusat data; desktop atau portabel pada umumnya ditempatkan di meja kantor atau bilik. Selalu cari area kerja datar terbuka besar yang bebas dari kekacauan dan cukup besar untuk memasang peralatan ESD dengan ruang tambahan untuk mengakomodasi jenis sistem yang sedang diperbaiki. Ruang kerja juga harus bebas dari isolator yang dapat menyebabkan peristiwa ESD. Di area kerja, isolator seperti Styrofoam dan plastik lainnya harus selalu dipindahkan setidaknya 12 inci atau 30 sentimeter dari bagian sensitif sebelum menangani komponen perangkat keras secara fisik.
- **Kemasan ESD** – Semua perangkat sensitif ESD harus dikirim dan diterima dalam kemasan statis yang aman. Tas logam yang terlindungi dari statis lebih disarankan. Namun, Anda harus selalu mengembalikan komponen yang rusak dengan menggunakan tas dan kemasan ESD yang sama dengan komponen yang baru datang. Tas ESD harus dilipat dan ditutup rapat dan semua bahan kemasan busa yang sama harus digunakan di kotak asli tempat komponen baru masuk. Perangkat sensitif ESD harus dilepaskan dari kemasan hanya di permukaan kerja yang dilindungi ESD, dan komponen tidak boleh diletakkan di atas tas ESD karena hanya bagian dalam tas yang terlindungi. Selalu letakkan komponen di tangan Anda, di alas ESD, di sistem, atau di dalam tas anti-statis.
- **Mengangkut Komponen Sensitif** – Saat mengangkut komponen sensitif ESD seperti suku cadang pengganti atau suku cadang yang akan dikembalikan ke Dell, penting untuk menempatkan suku cadang ini dalam tas anti-statis untuk transportasi yang aman.

Ringkasan perlindungan ESD

Direkomendasikan agar semua teknisi servis lapangan menggunakan tali pergelangan tangan pembumian kabel ESD tradisional dan alas anti-statis pelindung setiap saat ketika memperbaiki produk Dell. Selain itu, penting bagi teknisi untuk menjaga komponen sensitif terpisah dari semua bagian isolator saat melakukan servis dan mereka menggunakan tas anti-statis untuk mengangkut komponen sensitif.

Mengangkut komponen sensitif

Saat mengangkut komponen sensitif ESD seperti suku cadang pengganti atau suku cadang yang akan dikembalikan ke Dell, penting untuk menempatkan suku cadang ini dalam tas anti-statis untuk pengangkutan yang aman.

Peralatan pengangkatan

Ikuti panduan berikut saat mengangkat peralatan berat:

 **PERHATIAN:** Jangan angkat lebih dari 50 pound. Selalu dapatkan sumber daya tambahan atau gunakan alat pengangkat mekanis.

1. Dapatkan pijakan yang seimbang. Jaga kaki tetap terpisah untuk alas kaki yang stabil, dan arahkan jari-jari kaki keluar.
2. Kencangkan otot perut. Otot perut menopang tulang belakang Anda saat Anda mengangkat, mengimbangi kekuatan beban.
3. Angkat dengan kaki Anda, bukan punggung Anda.
4. Jaga agar beban muatan dekat. Semakin dekat tulang belakang Anda, semakin sedikit kekuatan yang diberikan pada punggung Anda.
5. Jaga punggung tetap tegak, baik saat mengangkat atau meletakkan beban. Jangan menambahkan berat badan Anda ke muatan. Hindari memutar tubuh dan punggung Anda.
6. Ikuti teknik yang sama secara terbalik untuk menurunkan muatan ke bawah.

Setelah mengerjakan bagian dalam tablet

tentang tugas ini

Setelah menyelesaikan prosedur penggantian, pastikan bahwa Anda menyambungkan perangkat eksternal, kartu, dan kabel sebelum menyalakan tablet Anda.

 **PERHATIAN:** Agar tidak merusak tablet, hanya gunakan baterai yang dirancang untuk tablet Dell ini. Jangan gunakan baterai yang dirancang untuk tablet Dell lainnya.

langkah

1. Sambungkan semua perangkat eksternal seperti mobile keyboard atau docking station, dan pasang kembali setiap kartu, seperti ExpressCard.
2. Sambungkan tablet Anda dan semua perangkat yang terpasang ke outlet listriknya.
3. Nyalakan tablet Anda.

Komponen utama sistem Anda

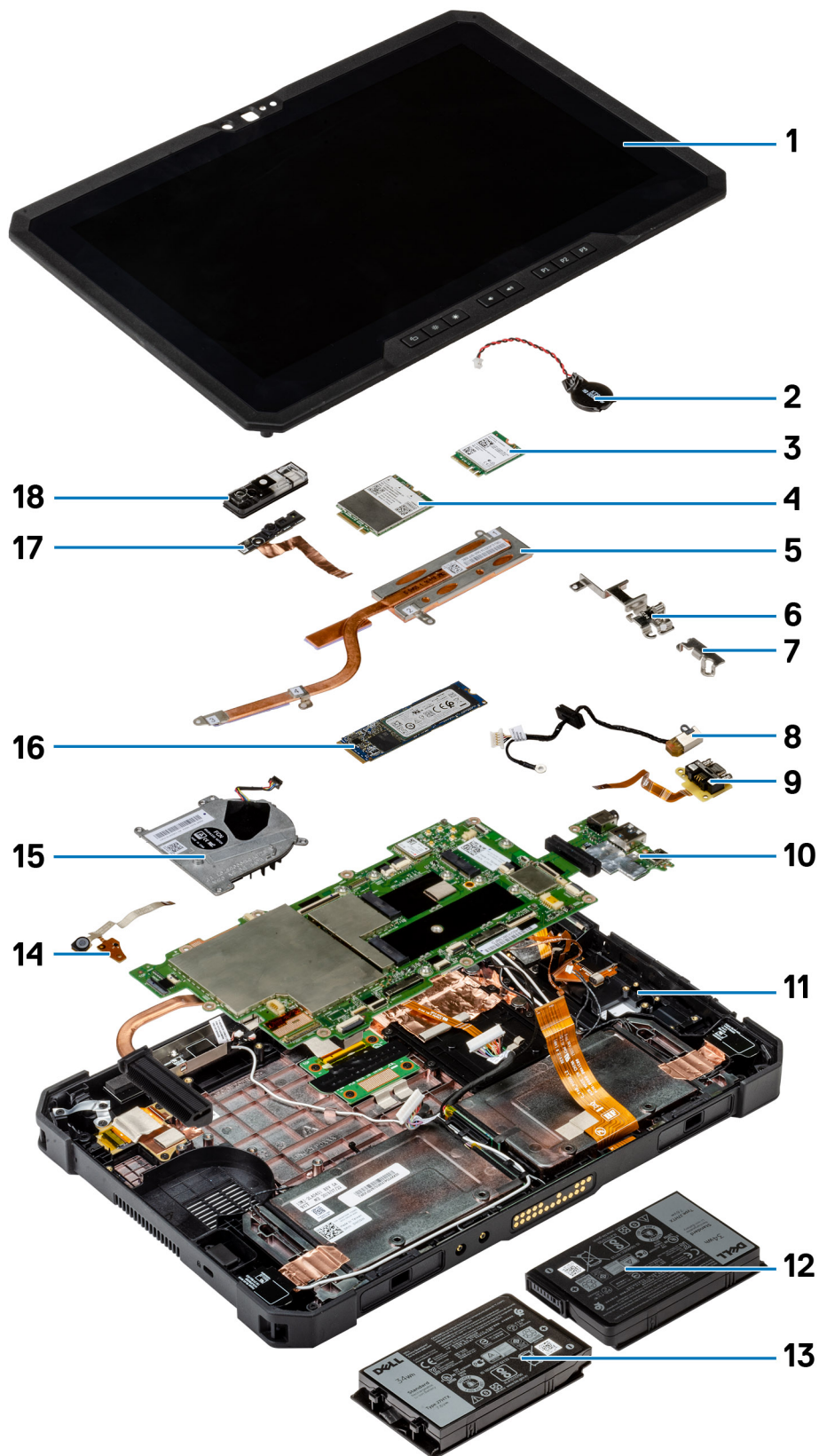

1. Unit display
2. Baterai sel berbentuk koin
3. kartu WLAN
4. kartu WWAN
5. Unit pendingin
6. Braket Tipe-C USB
7. Braket serial-mini
8. Port adaptor daya
9. Port serial-mini
10. Board sistem
11. Antena NFC
12. Baterai kiri (sebagaimana terlihat dari belakang)
13. Baterai kanan (sebagaimana terlihat dari belakang)
14. Papan sirkuit rakitan mikrofon
15. Kipas Sistem
16. Solid-state drive
17. Kabel kamera depan
18. Penutup kamera depan

i **CATATAN:** Dell menyediakan daftar komponen dan nomor komponennya untuk konfigurasi sistem asli yang dibeli. Komponen-komponen ini tersedia sesuai dengan cakupan garansi yang dibeli oleh pelanggan. Hubungi perwakilan penjualan Dell Anda untuk opsi pembelian.

Melepaskan dan memasang komponen

Peralatan yang direkomendasikan

Prosedur dalam dokumen ini meminta Anda menyediakan alat bantu berikut:

- Obeng Phillips #0
- Obeng Phillips #1
- Obeng Philips #2
- Pencungkil plastik







CATATAN: Obeng #0 adalah untuk sekrup 0-1 dan obeng #1 adalah untuk sekrup 2-4.





Daftar sekrup

CATATAN: Saat melepaskan sekrup dari komponen, direkomendasikan untuk mencatat jenis sekrup, jumlah sekrup, dan kemudian menyimpannya di kotak penyimpanan sekrup. Ini untuk memastikan bahwa jumlah sekrup dan jenis sekrup yang benar dikembalikan saat komponen dipasang kembali.

CATATAN: Warna sekrup dapat berbeda tergantung pada konfigurasi yang dipesan.

Tabel 1. Daftar sekrup

Komponen	Jenis sekrup	Jumlah	Gambar sekrup
LCD	M2.5x5	19	
Unit pendingin	M2x5	1	
	M2x3	3	
Kipas Sistem	M2x5	4	
Solid-state drive (SSD)	M2x3	1	
WLAN M.2	M2x3	1	
WWAN M.2	M2x3	1	
Mikrofon	M2x5	1	
Kamera depan	M2x3	1	

Komponen	Jenis sekrup	Jumlah	Gambar sekrup
Board sistem	M2x5	11	
	M2x3	2	
	M1.6x5	2	
Kamera belakang	M2x5	3	

Baterai

Pencegahan baterai lithium-ion

⚠ PERHATIAN:

- Hati-hati saat menangani baterai Lithium-ion.
- Kosongkan daya baterai sebanyak mungkin sebelum mengeluarkannya dari sistem. Hal ini dapat dilakukan dengan melepaskan sambungan adaptor AC dari sistem untuk memungkinkan baterai habis dayanya.
- Jangan menghancurkan, menjatuhkan, memotong, atau menembus baterai dengan benda asing.
- Jangan memaparkan baterai ke suhu tinggi, atau membongkar kemasan dan sel baterai.
- Jangan menekan permukaan baterai.
- Jangan menekuk baterai.
- Jangan gunakan alat apa pun untuk mencungkil pada atau melawan baterai.
- Pastikan bahwa selama menyervis produk ini tidak ada sekrup yang hilang atau salah pasang, untuk mencegah kebocoran atau kerusakan pada baterai serta komponen sistem lainnya.
- Jika baterai tertahan di dalam komputer karena pembengkakan, jangan coba melepaskannya karena menusuk, membengkokkan, atau menghancurkan baterai litium-ion bisa berbahaya. Dalam keadaan demikian, hubungi dukungan teknis Dell untuk bantuan. Lihat www.dell.com/contactdell.
- Selalu beli baterai asli dari www.dell.com atau mitra dan pengecer resmi Dell.

Melepaskan baterai

prasyarat

1. Ikuti prosedur dalam [sebelum mengerjakan bagian dalam tablet Anda](#).

ⓘ CATATAN: Tablet ini dapat mengakomodasi dua baterai hot-swap (Utama dan opsional). Prosedur pelepasan baterai utama dan baterai opsional adalah sama.

tentang tugas ini

Gambar ini menunjukkan lokasi baterai dan merupakan representasi visual tentang prosedur pelepasan.

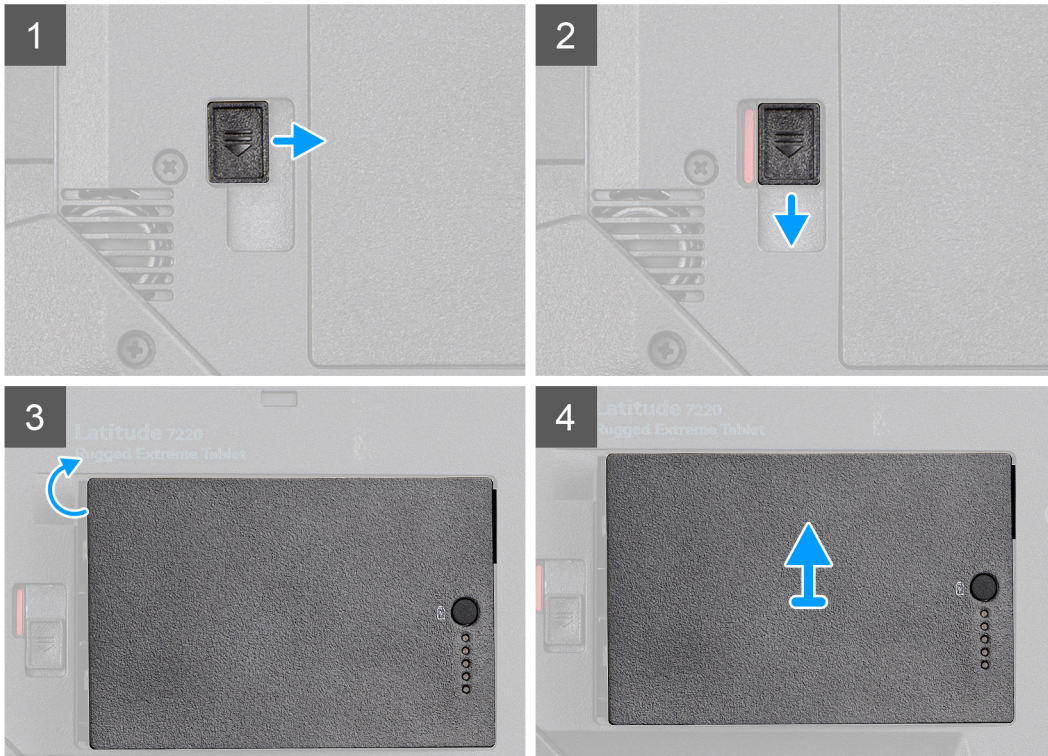

langkah

1. Geser kait pelepas baterai untuk membuka penguncian baterai.
2. Geser kait ke arah bawah untuk membuka baterai.
3. Keluarkan baterai dari tempat baterai.
4. Lepaskan baterai dari tablet.

Memasang baterai

prasyarat

Jika Anda mengganti komponen, lepaskan komponen yang ada sebelum melakukan prosedur pemasangan.

tentang tugas ini

ⓘ CATATAN: Tablet ini dapat mengakomodasi dua baterai hot-swap (Utama dan opsional). Prosedur pemasangan baterai utama dan baterai opsional adalah sama.

Gambar menunjukkan lokasi baterai dan merupakan representasi visual tentang prosedur pemasangan.

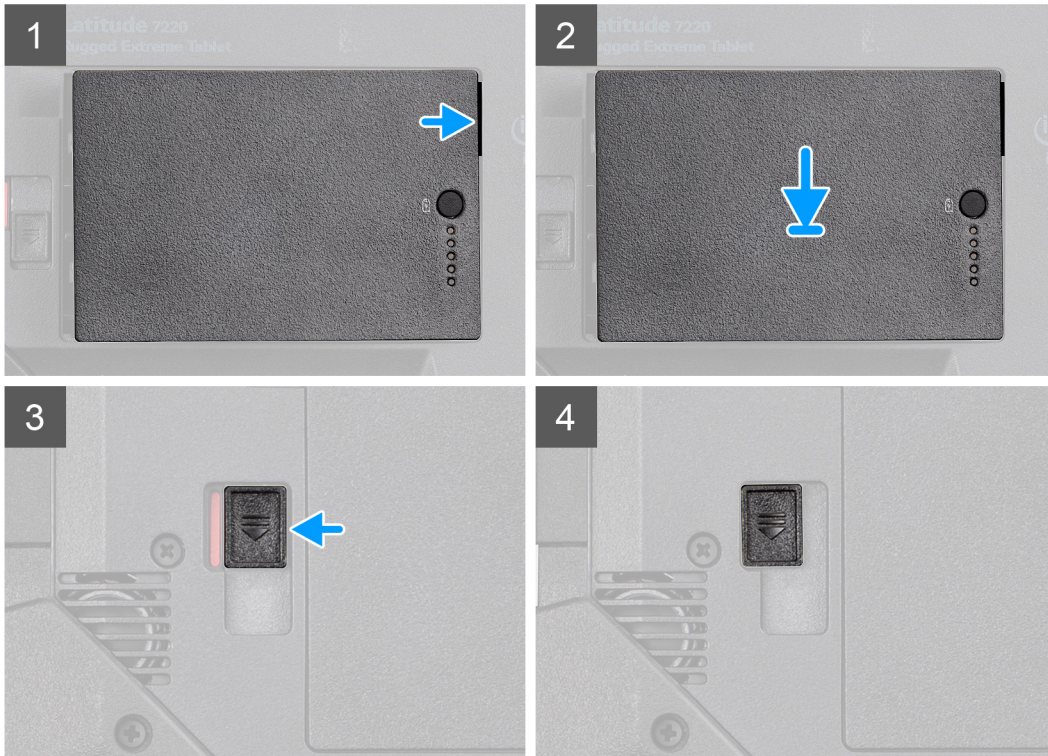
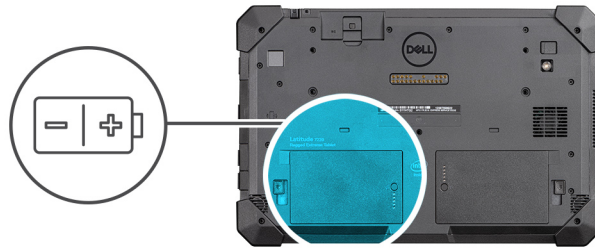

langkah

1. Sejajarkan pin pada baterai dengan konektor pada tablet.
i **CATATAN:** Pastikan pin logam baterai sejajar.
2. Pasang baterai sampai terkunci pada tempatnya.
3. Geser kait baterai ke posisi mengunci.
4. Pastikan kait pelepas baterai dalam posisi terkunci.

langkah berikutnya

1. Ikuti prosedur dalam [setelah mengerjakan bagian dalam tablet Anda](#).

Kartu Subscriber Identification Module (SIM)

Melepaskan uSIM

prasyarat

1. Ikuti prosedur dalam [sebelum mengerjakan bagian dalam tablet Anda](#).
2. Lepaskan [baterai](#).

tentang tugas ini

Gambar ini menunjukkan lokasi uSIM dan merupakan representasi visual tentang prosedur pelepasan.

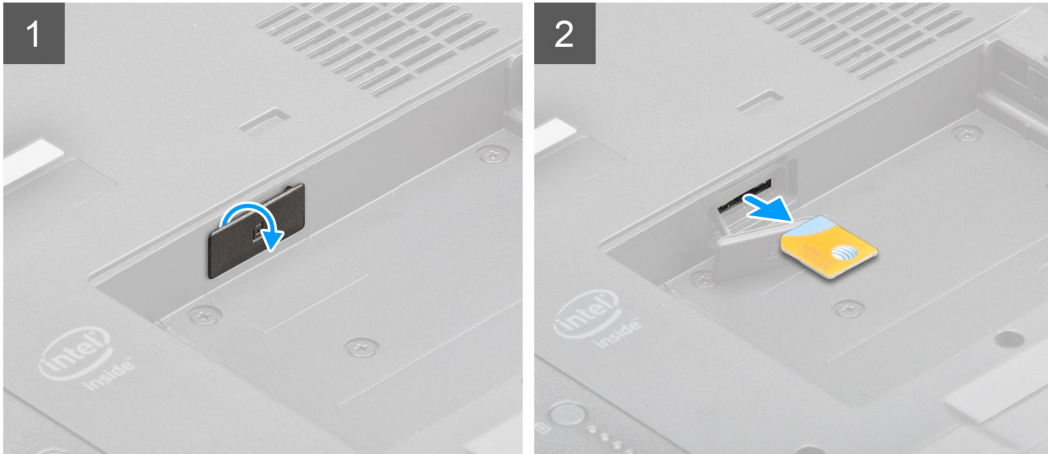

langkah

1. Buka penutup slot uSIM.
2. Tekan kartu uSIM dan keluarkan dari slotnya.

i | CATATAN: Gunakan pencungkil berujung datar untuk mempermudah mengeluarkan SIM.

Memasang uSIM

prasyarat

Jika Anda mengganti komponen, lepaskan komponen yang ada sebelum melakukan prosedur pemasangan.

tentang tugas ini

Gambar ini menunjukkan lokasi uSIM dan merupakan representasi visual tentang prosedur pemasangan.

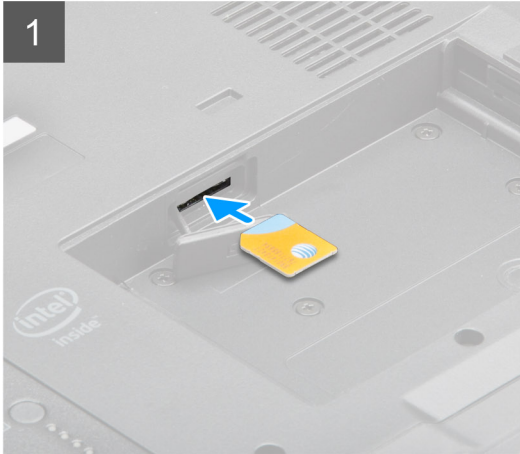

langkah

1. Masukkan kartu uSIM ke dalam slotnya hingga terkunci.
2. Tutup penutup slot uSIM seperti sediakala.

langkah berikutnya

1. Pasang [baterai](#).
2. Ikuti prosedur dalam [setelah mengerjakan bagian dalam tablet Anda](#).

Stylus

Melepaskan stylus

prasyarat

1. Ikuti prosedur dalam [sebelum mengerjakan bagian dalam tablet Anda](#).

tentang tugas ini

Gambar ini menunjukkan lokasi stylus dan merupakan representasi visual tentang prosedur pelepasan.

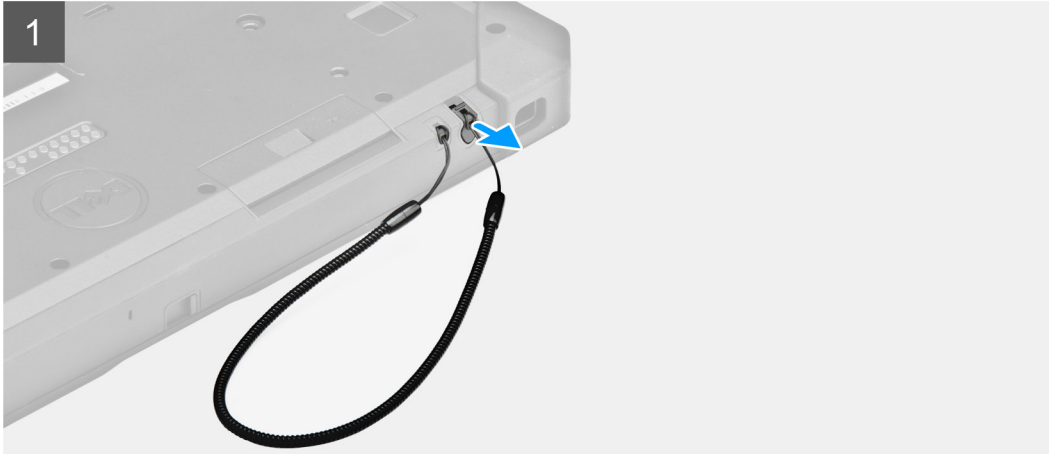

langkah

Geser stylus ke atas melalui lekukan pena stylus.

i **CATATAN:** Hindari menarik stylus dengan benang yang bisa meregang.

Stylus siap membantu Anda dalam menggunakan tablet rugged.

Memasang stylus

prasyarat

Jika Anda mengganti komponen, lepaskan komponen yang ada sebelum melakukan prosedur pemasangan.

tentang tugas ini

Gambar ini menunjukkan lokasi stylus dan merupakan representasi visual tentang prosedur pemasangan.

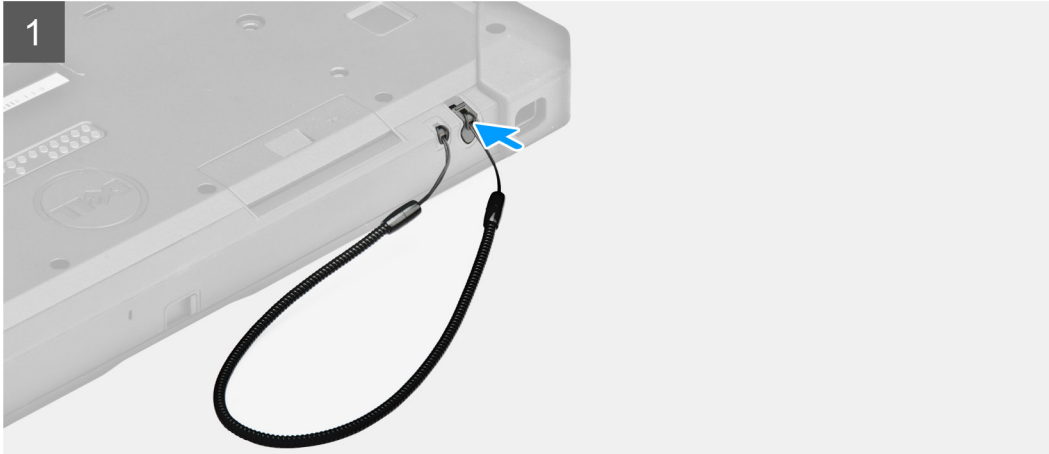

langkah

Masukkan stylus ke dalam slotnya pada tablet.

i **CATATAN:** Jika tidak digunakan, hindari menggantung stylus yang tidak terpasang pada tempatnya.

langkah berikutnya

1. Ikuti prosedur dalam [setelah mengerjakan bagian dalam tablet Anda](#).

Unit display

Melepaskan unit display

prasyarat

1. Ikuti prosedur dalam [sebelum mengerjakan bagian dalam tablet Anda](#).
2. Lepaskan [baterai](#).

tentang tugas ini

Gambar menunjukkan lokasi unit display dan merupakan representasi visual tentang prosedur pelepasan.



19x
M2.5x5



1

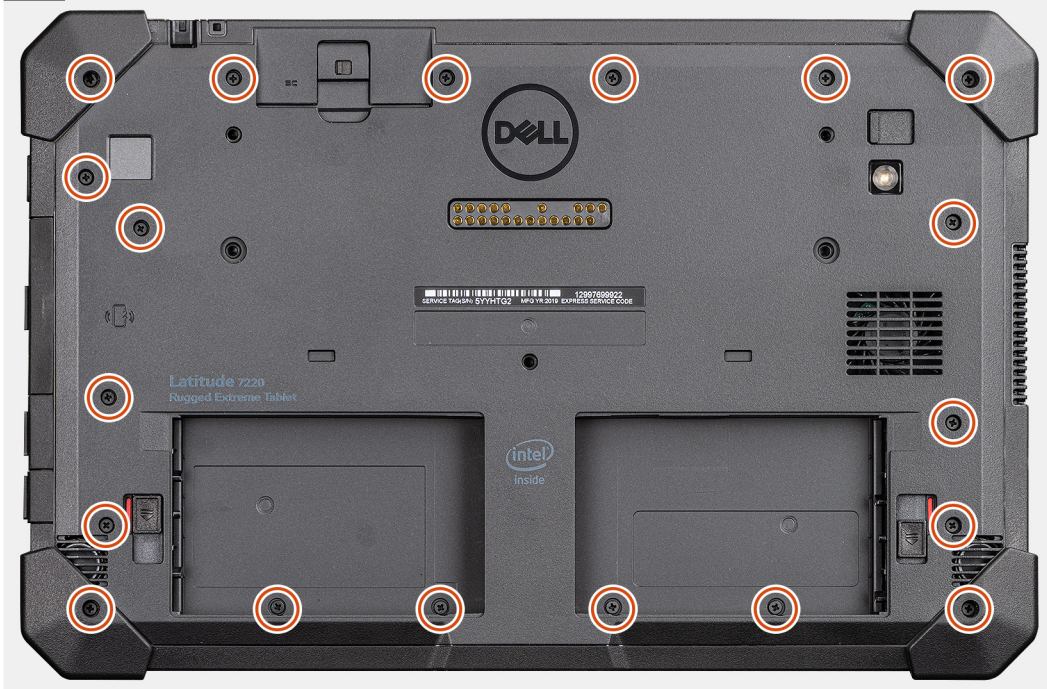

2

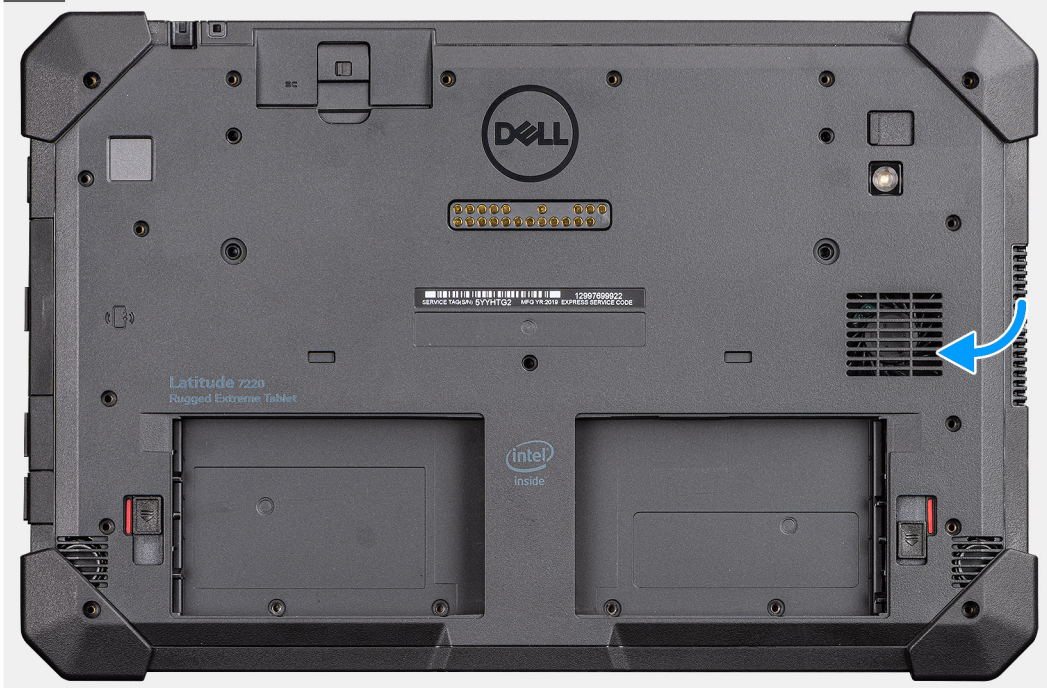

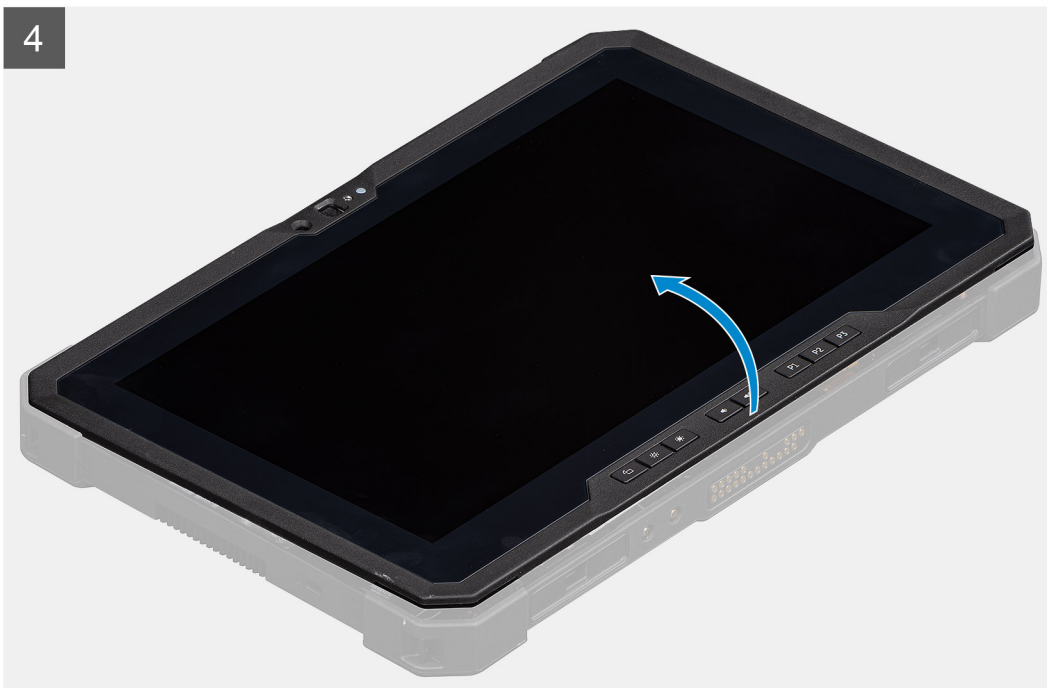
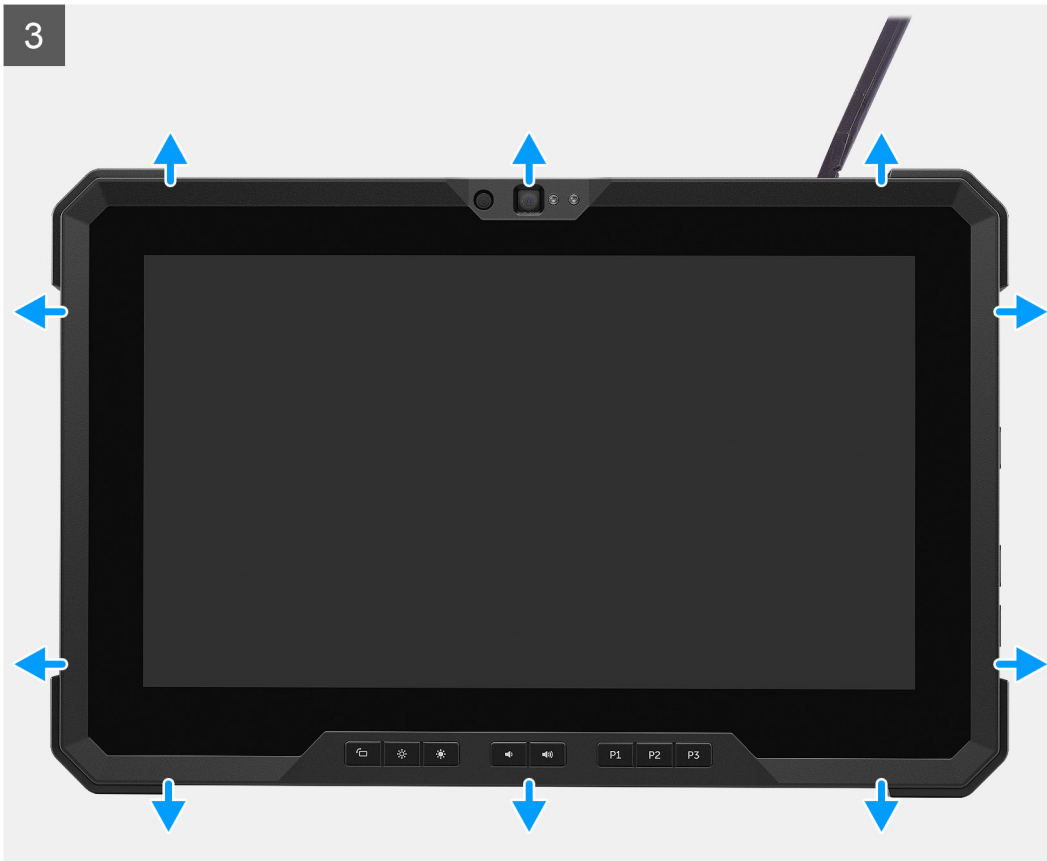

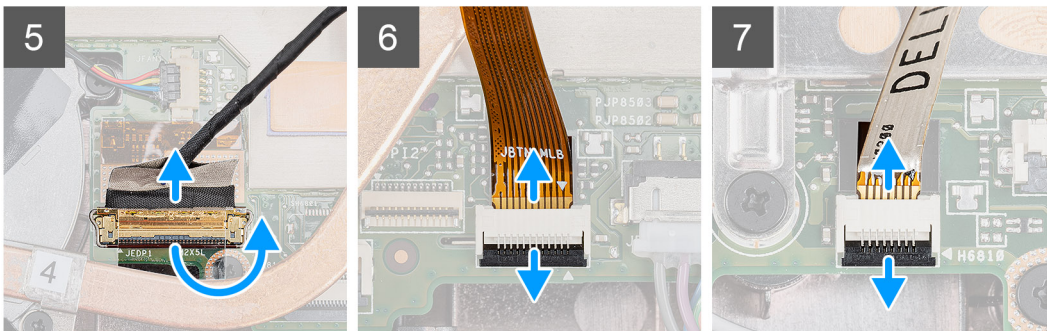
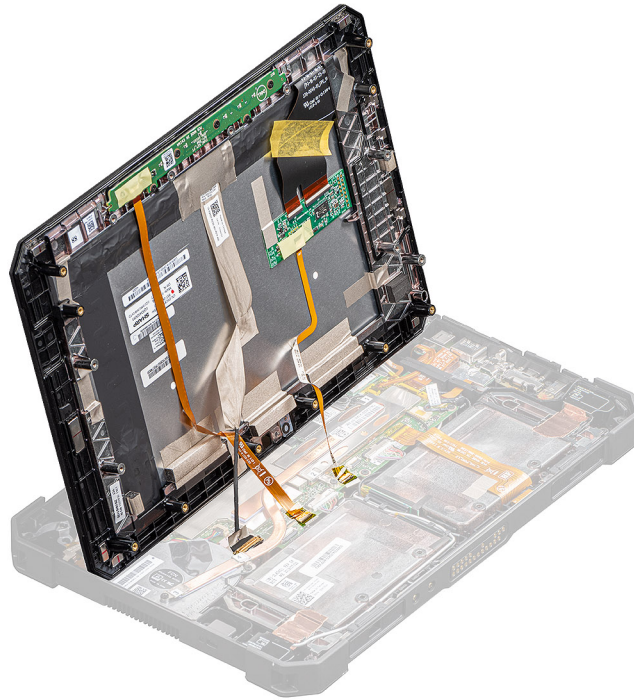

langkah

1. Pasang tablet pada permukaan datar dan bersih lalu lepaskan 19 sekrup (M2.5x5) yang menahan unit display ke sasis.
2. Balikkan tablet.
3. Dengan menggunakan pencungkil plastik, cangkil bagian tepi secara perlahan untuk membuka klip plastik yang menahan unit display ke sasis.
 - i** **CATATAN:** Ujung pencungkil plastik harus dimasukkan untuk menghindari kerusakan pada segel unit display dan klip yang menahan unit display ke sasis.
4. Balikkan panel LCD dengan kemiringan kurang dari 90°.
 - i** **CATATAN:** Pastikan untuk tidak membalikkannya dengan kemiringan lebih dari 90°, karena port panel LCD dan kabelnya terhubung ke papan sistem serta dapat merusak kabel LCD.
5. Kelupas pita perekat dan lepaskan sambungan kabel eDP dari konektornya pada papan sistem.
6. Kelupas pita perekat dan lepaskan sambungan kabel tombol fungsi dari konektornya pada papan sistem.
7. Dengan menggunakan pencungkil plastik, angkat kaitnya dan lepaskan kabel sentuh yang terhubung ke papan sistem.

Memasang unit display

prasyarat

Jika Anda mengganti komponen, lepaskan komponen yang ada sebelum melakukan prosedur pemasangan.

tentang tugas ini

Gambar menunjukkan lokasi komponen dan merupakan representasi visual tentang prosedur pemasangan.

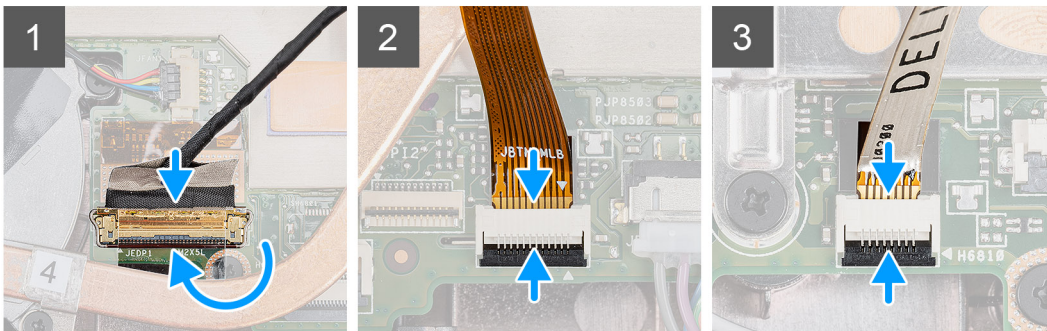
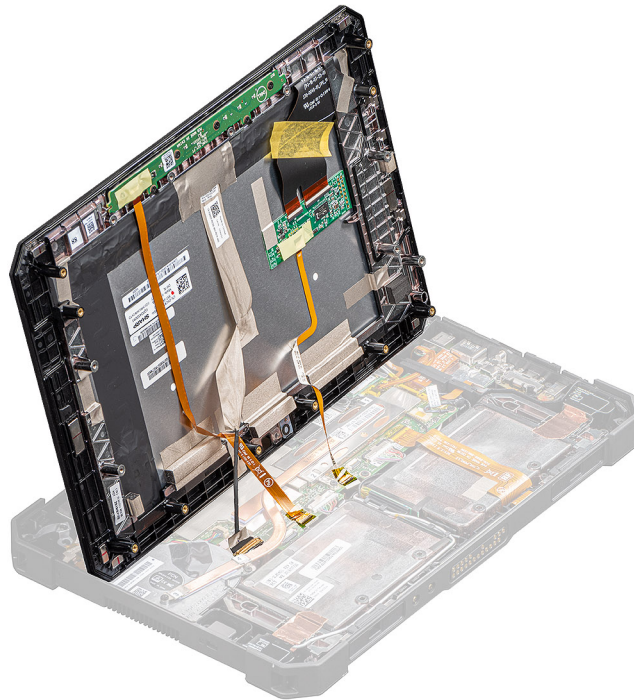

5

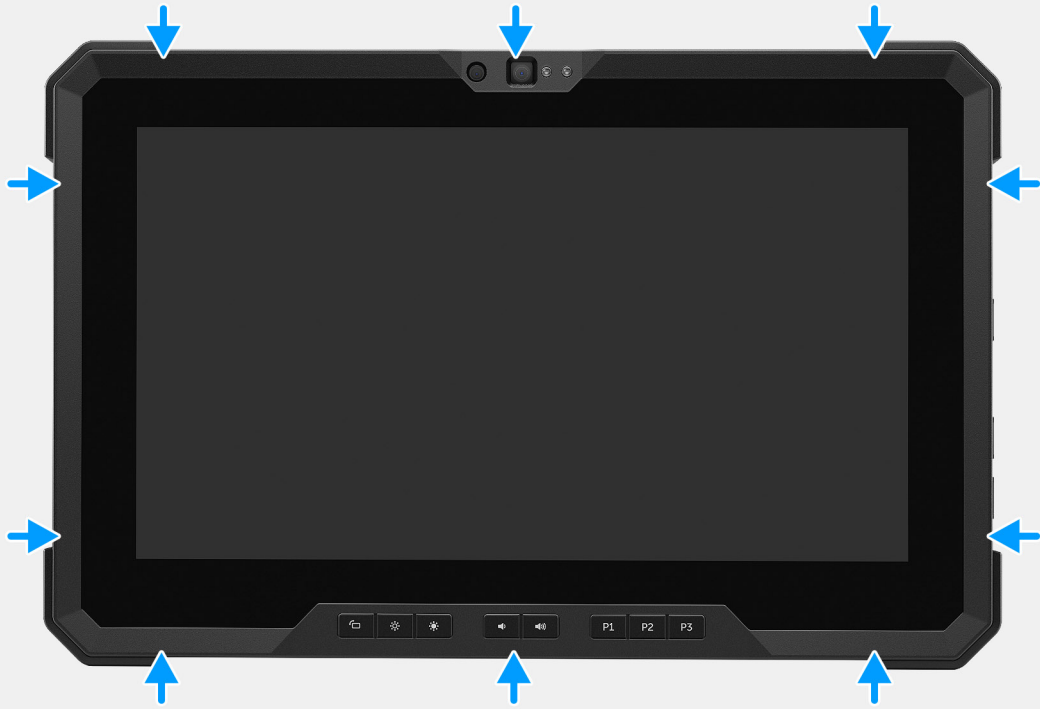

6





19x
M2.5x5



7

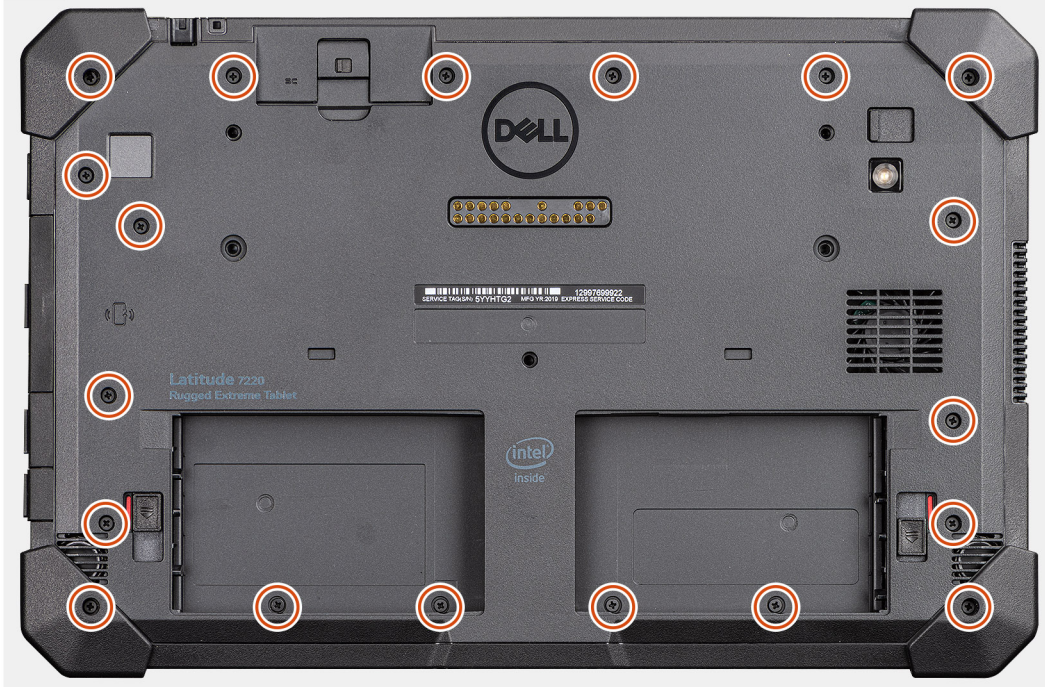

langkah

1. Pasang panel LCD dengan kemiringan kurang dari 90° dan gunakan pencungkil plastik untuk menghubungkan kabel eDP ke konektor pada papan sistem.
2. Sambungkan kabel tombol fungsi ke konektornya pada papan sistem.
3. Sambungkan kabel sentuh ke konektornya pada papan sistem.
4. Sejajarkan panel LCD pada sasis.
5. Tekan bagian tepi unit display untuk memasangnya pada sasis.
6. Balikkan tablet.

i **CATATAN:** Pastikan untuk memasang tablet pada permukaan datar.

7. Pasang kembali 19 sekrup (M2.5x5) yang menahan unit display ke sasis.

i **CATATAN:** JANGAN kencangkan paksa sekrupnya untuk menghindari kerusakan ulir sekrup.

langkah berikutnya

1. Pasang baterai.
2. Ikuti prosedur dalam [setelah mengerjakan bagian dalam komputer Anda](#).

Tombol fungsi

- i** **CATATAN:** Tombol fungsi TIDAK terkunci untuk pemasangan yang benar. Tombol ini dapat dipasang dengan beberapa kombinasi yang tidak tepat yang dapat mengarah pada RD. Selama tindakan servis, teknisi harus mencatat tata letak tombol fungsi untuk memastikan tombol fungsi terpasang pada lokasi yang benar.

Melepaskan tombol fungsi

prasyarat

1. Ikuti prosedur dalam [sebelum mengerjakan bagian dalam tablet Anda](#).
2. Lepaskan [baterai](#).
3. Lepaskan [unit display](#).

tentang tugas ini

Gambar ini menunjukkan lokasi tombol fungsi dan merupakan representasi visual tentang prosedur pelepasan.



6x
M2x5

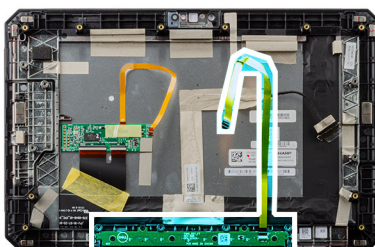

langkah

1. Balikkan unit display.

2. Lepaskan keenam sekrup (M2x5) yang menahan board tombol fungsi ke unit display.
3. Angkat board tombol fungsi beserta kabel tombol fungsi dari unit display.

Memasang tombol fungsi

prasyarat

Jika Anda mengganti komponen, lepaskan komponen yang ada sebelum melakukan prosedur pemasangan.

tentang tugas ini

Gambar ini menunjukkan lokasi tombol fungsi dan merupakan representasi visual tentang prosedur pemasangan.



6x
M2x5

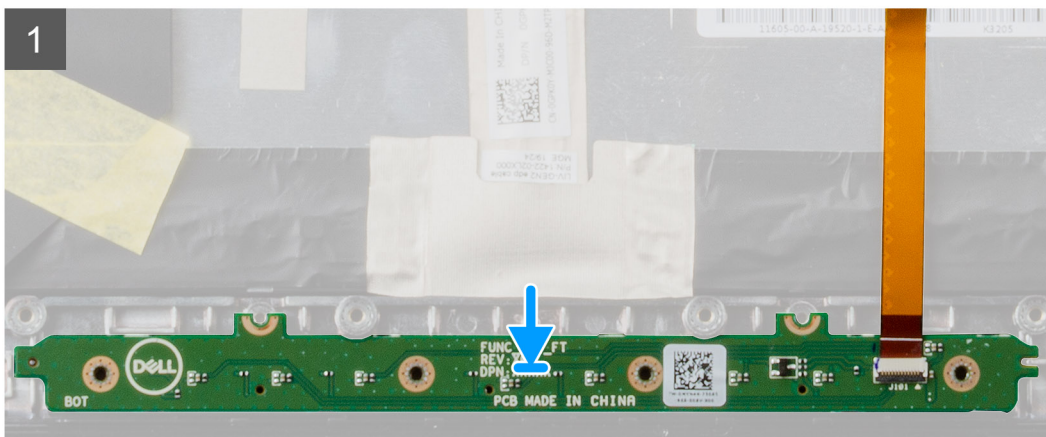
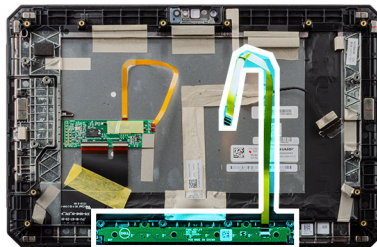

langkah

1. Sejajarkan dan pasang board tombol fungsi pada unit display.
2. Pasang kembali keenam sekrup (M2x5) yang menahan board tombol fungsi ke unit display.

langkah berikutnya

1. Pasang [unit display](#).
2. Pasang [baterai](#).

3. Ikuti prosedur dalam [setelah mengerjakan bagian dalam komputer Anda](#).

Unit pendingin

Melepaskan unit pendingin

prasyarat

1. Ikuti prosedur dalam [sebelum mengerjakan bagian dalam tablet Anda](#).
2. Lepaskan [baterai](#).
3. Lepaskan [unit display](#).

tentang tugas ini

Gambar menunjukkan lokasi unit pendingin dan merupakan representasi visual tentang prosedur pelepasan.

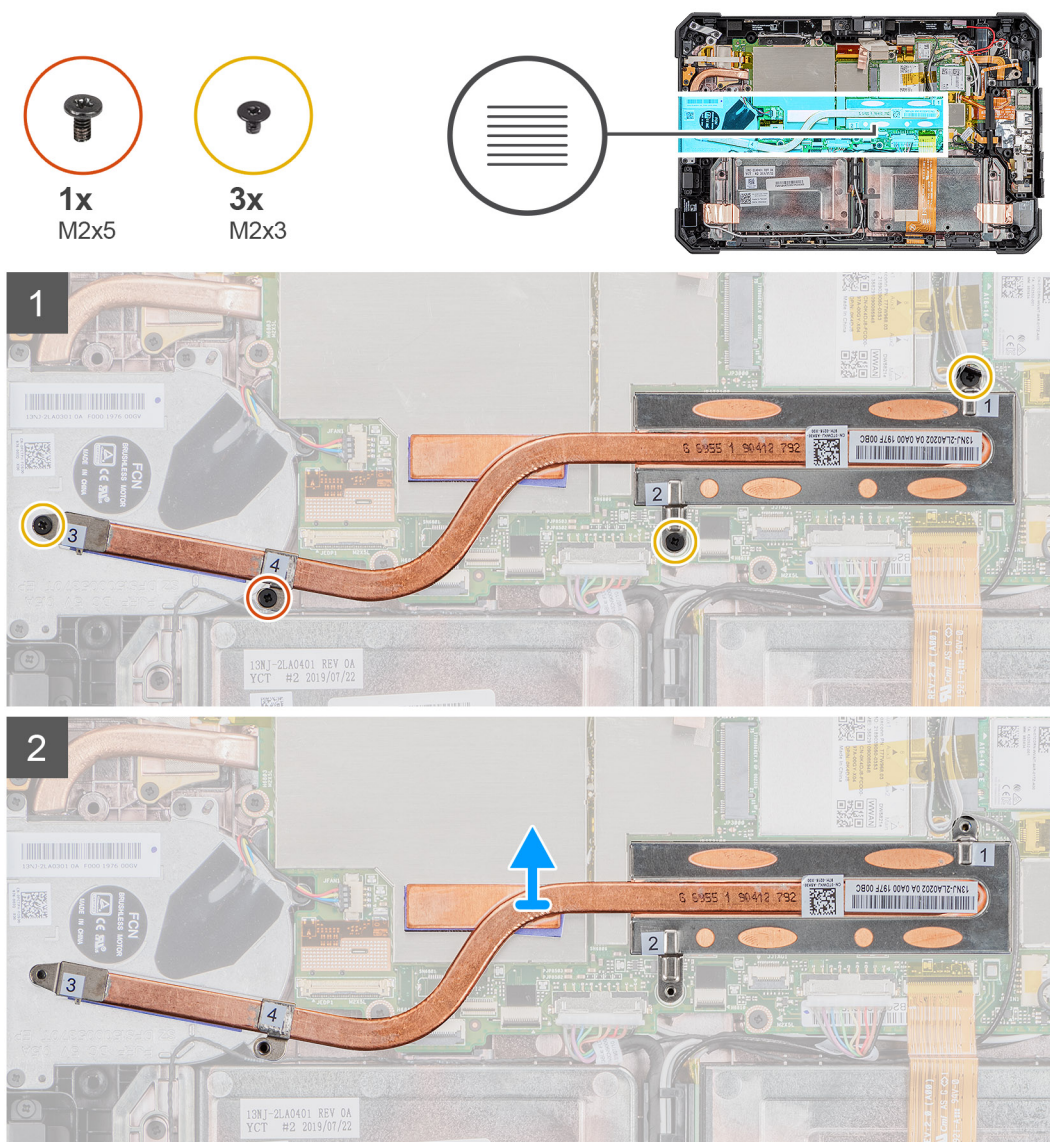

langkah

1. Lepaskan ketiga sekrup (M2X3) dan sekrup M2X5 yang menahan unit pendingin ke papan sistem.

- i** **CATATAN:** Lepaskan sekrup sesuai urutan pada gelembung teks [1,2,3,4] seperti yang ditunjukkan pada unit pendingin.
- i** **CATATAN:** Pastikan untuk tidak membengkokkan pipa unit pendingin saat melepaskan unit pendingin dari SSD. Jangan lepaskan unit pendingin dengan menarik pipanya. Cungkil penutup dengan hati-hati dari SSD menggunakan pencungkil plastik.

2. Angkat unit pendingin dari papan sistem.

Memasang unit pendingin

prasyarat

Jika Anda mengganti komponen, lepaskan komponen yang ada sebelum melakukan prosedur pemasangan.

tentang tugas ini

Gambar menunjukkan lokasi unit pendingin dan merupakan representasi visual tentang prosedur pemasangan.

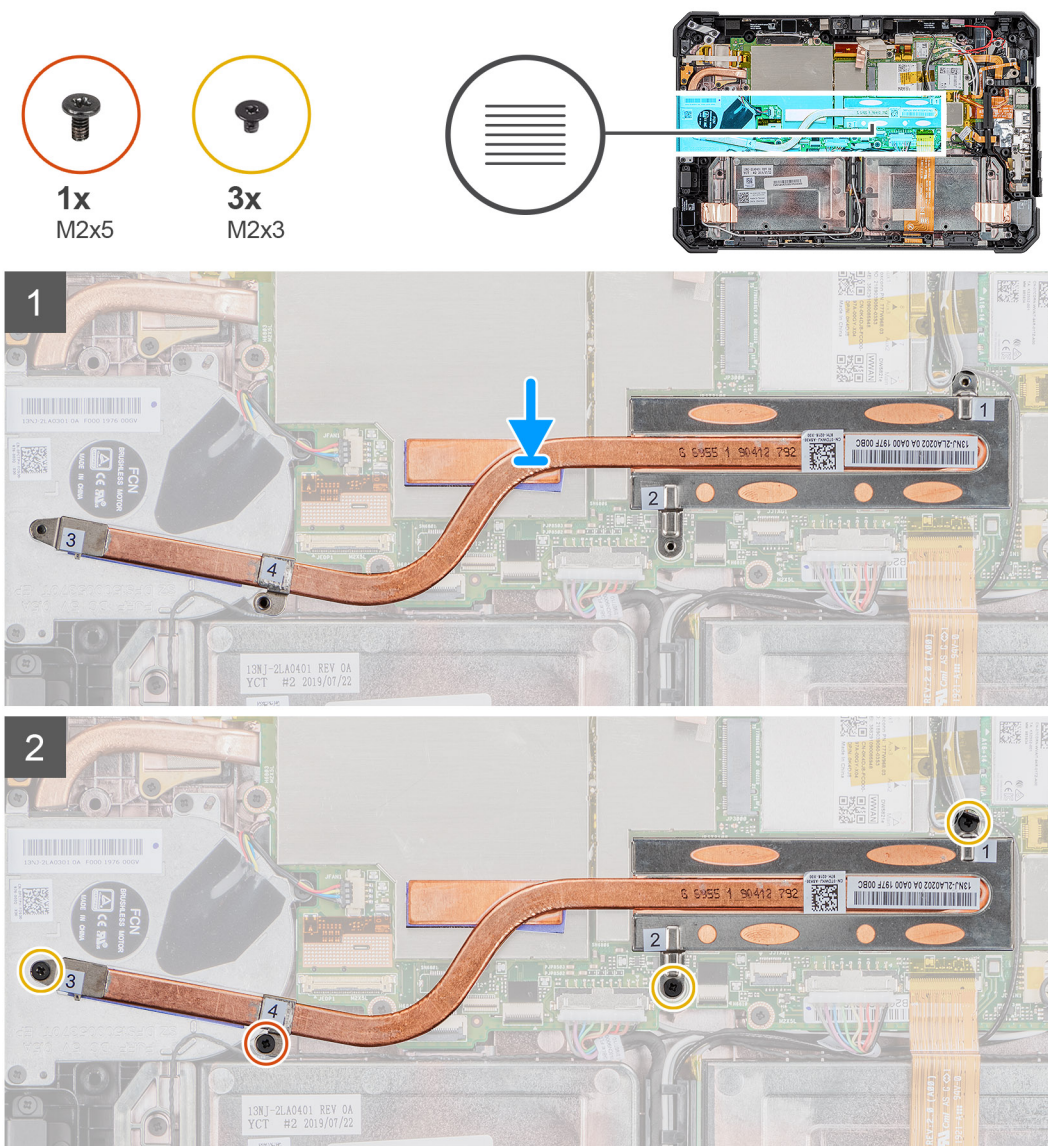

langkah

1. Sejajarkan sekrup pada unit pendingin dengan lubang sekrup pada board sistem.

2. Kencangkan empat sekrup penahan untuk menahan unit pendingin ke board sistem.

CATATAN: Pasang kembali sekrup secara berurutan seperti yang ditunjukkan pada unit pendingin.

langkah berikutnya

- 1. Pasang unit display.
- 2. Pasang baterai.
- 3. Ikuti prosedur dalam setelah mengerjakan bagian dalam tablet Anda.

Kipas Sistem

Melepaskan kipas sistem

prasyarat

- 1. Ikuti prosedur dalam sebelum mengerjakan bagian dalam tablet Anda.
- 2. Lepaskan baterai.
- 3. Lepaskan unit display.
- 4. Lepaskan unit pendingin.

tentang tugas ini

Gambar menunjukkan lokasi kipas sistem dan merupakan representasi visual tentang prosedur pelepasan.



langkah

1. Keluarkan kabel dari pemandu perutean pada kipas sistem.
2. Lepaskan sambungan kabel kipas sistem dari konektor pada board sistem.
3. Lepaskan keempat sekrup (M2x5) yang menahan kipas sistem ke papan sistem.
4. Angkat kipas sistem dari papan sistem.

Memasang kipas sistem

prasyarat

Jika Anda mengganti komponen, lepaskan komponen yang ada sebelum melakukan prosedur pemasangan.

tentang tugas ini

Gambar menunjukkan lokasi kipas sistem dan merupakan representasi visual tentang prosedur pemasangan.



4x
M2x5

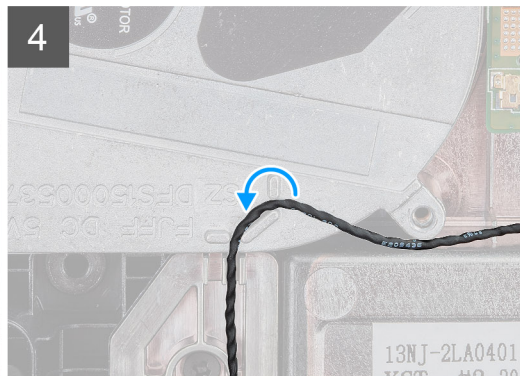
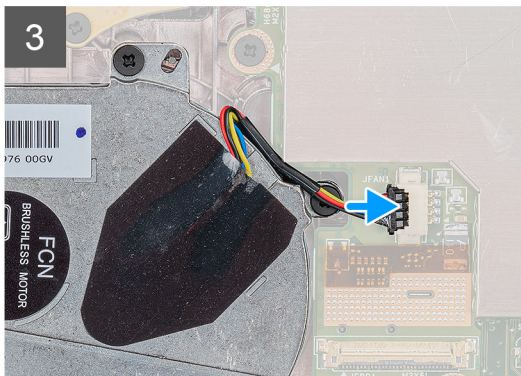
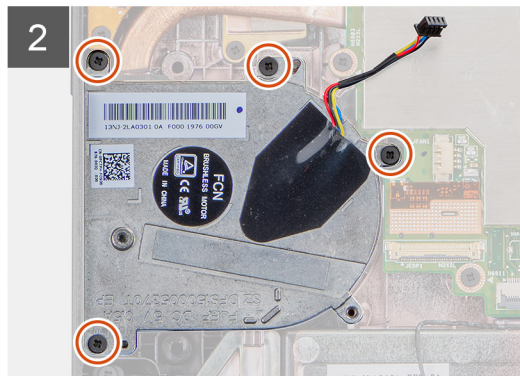
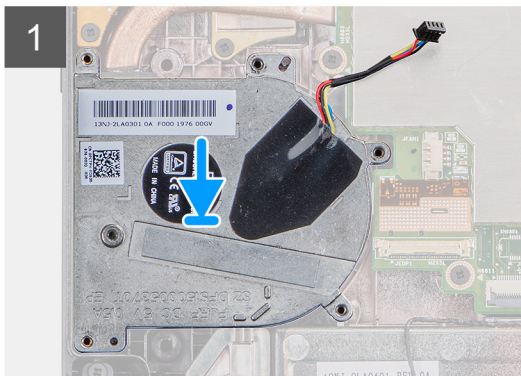
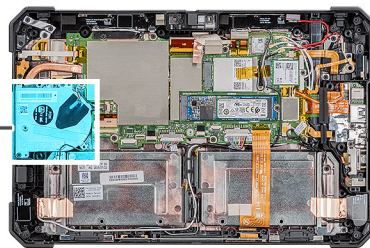
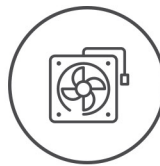

langkah

1. Sejajarkan sekrup pada kipas sistem dengan lubang sekrup pada papan sistem.
2. Pasang kembali keempat sekrup (M2x5) yang menahan kipas sistem ke sasis.
3. Sambungkan kabel kipas sistem ke konektor pada board sistem.
4. Rutekan kabel kipas sistem melalui pemandu perutean pada kipas sistem.

langkah berikutnya

1. Pasang [unit pendingin](#).
2. Pasang [unit display](#).
3. Pasang [baterai](#).
4. Ikuti prosedur dalam [setelah mengerjakan bagian dalam tablet Anda](#).

Solid-state drive

Melepaskan solid-state drive M.2 2230

prasyarat

1. Ikuti prosedur dalam [sebelum mengerjakan bagian dalam tablet Anda](#).
2. Lepaskan [baterai](#).
3. Lepaskan [unit display](#).
4. Lepaskan [unit pendingin](#).

tentang tugas ini

Gambar menunjukkan lokasi solid-state drive M.2 2230 dan merupakan representasi visual tentang prosedur pelepasan.

langkah

1. Lepaskan sekrup (M2x3) yang menahan solid-state drive ke papan sistem.
2. Geser dan lepaskan solid-state drive dari slot solid-state drive pada papan sistem.

Melepaskan solid-state drive M.2 2280

prasyarat

1. Ikuti prosedur dalam [sebelum mengerjakan bagian dalam tablet Anda](#).
2. Lepaskan [baterai](#).
3. Lepaskan [unit display](#).
4. Lepaskan [unit pendingin](#).

tentang tugas ini

Gambar menunjukkan lokasi solid-state drive dan merupakan representasi visual tentang prosedur pelepasan.



1x
M2x3

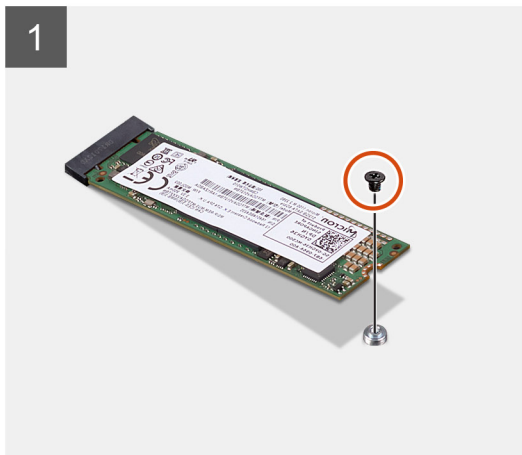
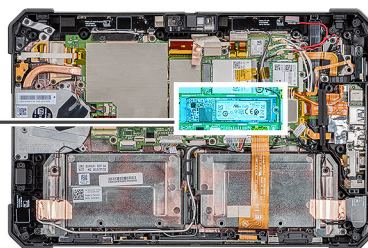

langkah

1. Lepaskan sekrup (M2x3) yang menahan solid-state drive ke papan sistem.
2. Geser dan lepaskan solid-state drive dari slot solid-state drive pada papan sistem.

Memasang solid-state drive M.2 2230

prasyarat

Jika Anda mengganti komponen, lepaskan komponen yang ada sebelum melakukan prosedur pemasangan.

tentang tugas ini

Gambar berikut menunjukkan lokasi solid-state drive M.2 2230 dan merupakan representasi visual tentang prosedur pemasangan:

langkah

1. Sejajarkan takik pada solid-state drive dengan tab pada slot solid-state drive.
2. Pasang kembali sekrup (M2x3) yang menahan modul solid-state drive ke papan sistem.

langkah berikutnya

1. Pasang [unit pendingin](#).
2. Pasang [unit display](#).
3. Pasang [baterai](#).
4. Ikuti prosedur dalam [setelah mengerjakan bagian dalam tablet Anda](#).

Memasang solid-state drive M.2 2280

prasyarat

Jika Anda mengganti komponen, lepaskan komponen yang ada sebelum melakukan prosedur pemasangan.

tentang tugas ini

Gambar berikut menunjukkan lokasi solid-state drive M.2 2280 dan merupakan representasi visual tentang prosedur pemasangan:

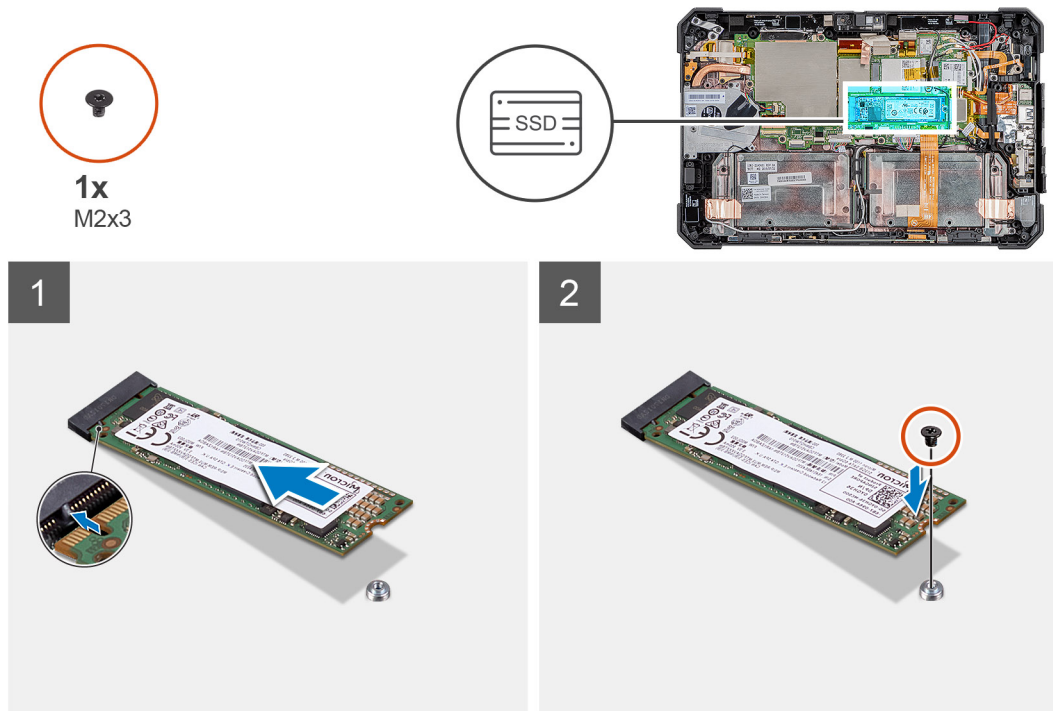

langkah

1. Sejajarkan takik pada solid-state drive dengan tab pada slot solid-state drive.
2. Pasang kembali sekrup (M2x3) yang menahan modul solid-state drive ke papan sistem.

langkah berikutnya

1. Pasang [unit pendingin](#).
2. Pasang [unit display](#).
3. Pasang [baterai](#).
4. Ikuti prosedur dalam [setelah mengerjakan bagian dalam tablet Anda](#).

kartu WLAN

Melepaskan kartu WLAN

prasyarat

1. Ikuti prosedur dalam [sebelum mengerjakan bagian dalam tablet Anda](#).
2. Lepaskan [baterai](#).
3. Lepaskan [unit display](#).

tentang tugas ini

Gambar menunjukkan lokasi kartu WLAN dan merupakan representasi visual tentang prosedur pelepasan.



1x
M2x3

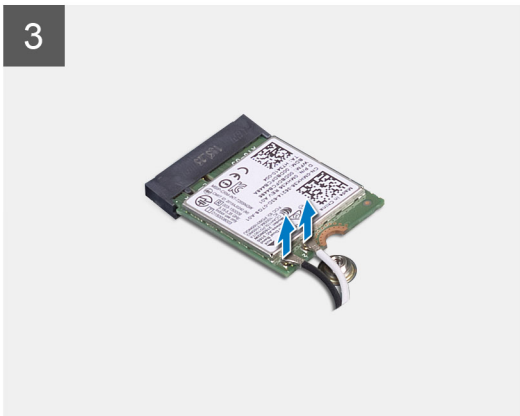
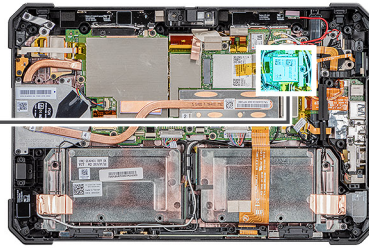

langkah

1. Lepaskan sekrup (M2x3) yang menahan braket kartu WLAN ke kartu WLAN.
2. Lepaskan braket kartu WLAN dari kartu WLAN.
3. Lepaskan kabel antena dari kartu WLAN.
4. Geser dan lepaskan kartu WLAN dari slot kartu WLAN.

Memasang kartu WLAN

prasyarat

Jika Anda mengganti komponen, lepaskan komponen yang ada sebelum melakukan prosedur pemasangan.

tentang tugas ini

Gambar menunjukkan lokasi kartu WLAN dan merupakan representasi visual tentang prosedur pelepasan.



1x
M2x3

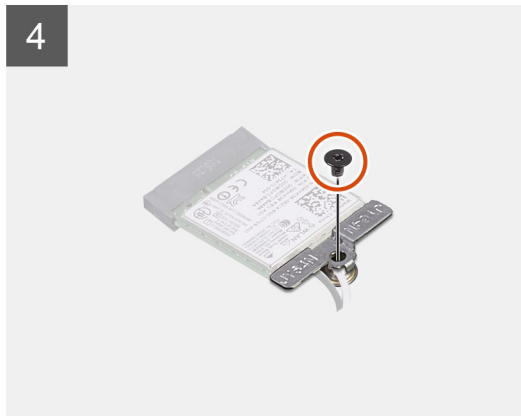
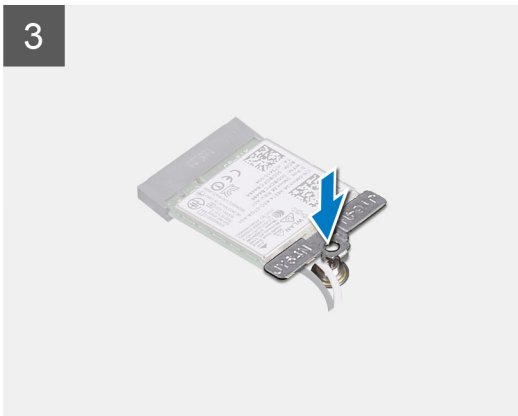
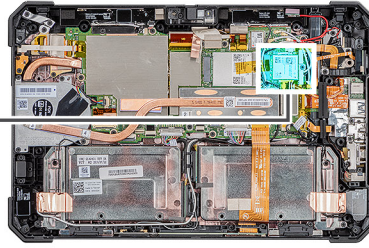

langkah

1. Geser kartu nirkabel secara miring ke dalam slot kartu nirkabel.
2. Sambungkan kabel antenna ke kartu WLAN. Tabel berikut menginformasikan skema warna kabel antenna untuk kartu WLAN yang didukung oleh tablet Anda.

Tabel 2. Konektor pada kartu nirkabel

Antena	Warna Kabel
Utama (segitiga putih)	Putih
Tambahan (segitiga hitam)	Hitam

3. Pasang braket kartu WLAN pada kartu WLAN.
4. Pasang kembali sekrup (M2x3) untuk menahan braket kartu WLAN ke kartu WLAN.

langkah berikutnya

1. Pasang [unit display](#).
2. Pasang [baterai](#).
3. Ikuti prosedur dalam [setelah mengerjakan bagian dalam tablet Anda](#).

kartu WWAN

Melepaskan kartu WWAN

prasyarat

1. Ikuti prosedur dalam [sebelum mengerjakan bagian dalam tablet Anda](#).
2. Lepaskan [baterai](#).
3. Lepaskan [unit display](#).

tentang tugas ini

Gambar menunjukkan lokasi kartu WWAN dan merupakan representasi visual tentang prosedur pelepasan.



1x
M2x3

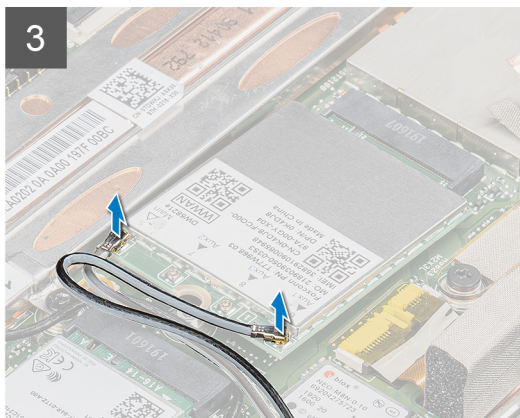
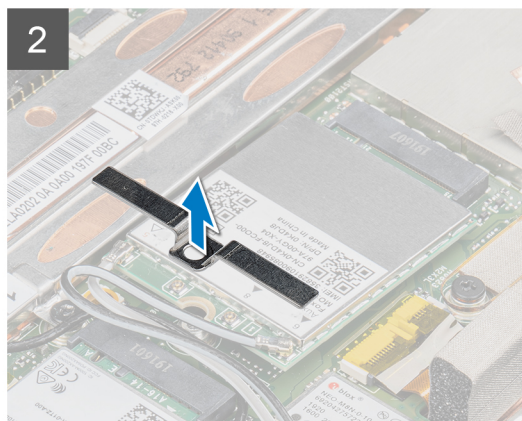
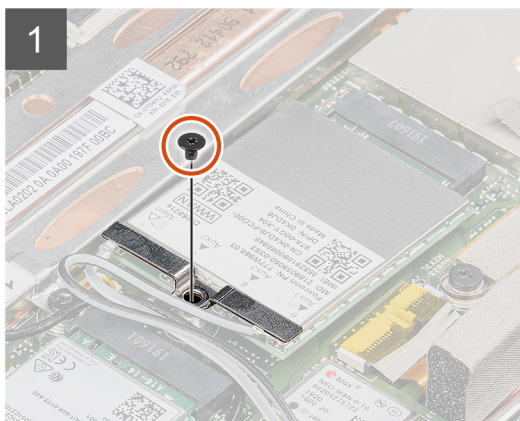
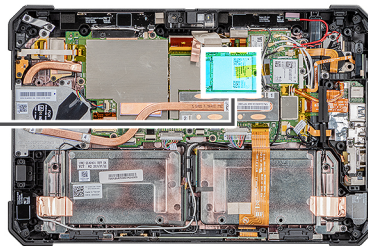

langkah

1. Lepaskan sekrup (M2x3) yang menahan braket kartu WWAN ke kartu WWAN.
2. Lepaskan braket kartu WWAN dari kartu WWAN.
3. Lepaskan koneksi kabel antena dari kartu WWAN.
4. Geser dan lepaskan kartu WWAN dari slot kartu WWAN.

Memasang kartu WWAN

prasyarat

Jika Anda mengganti komponen, lepaskan komponen yang ada sebelum melakukan prosedur pemasangan.

tentang tugas ini

Gambar menunjukkan lokasi kartu WWAN dan merupakan representasi visual tentang prosedur pemasangan.



1x
M2x3

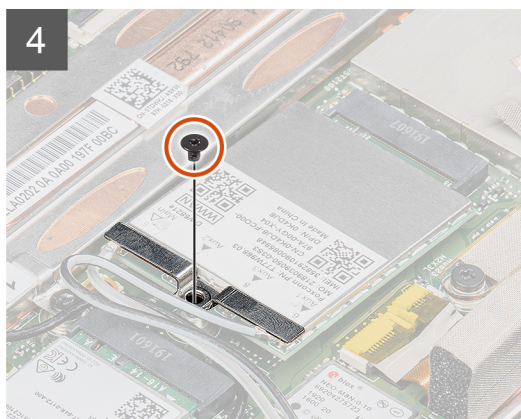
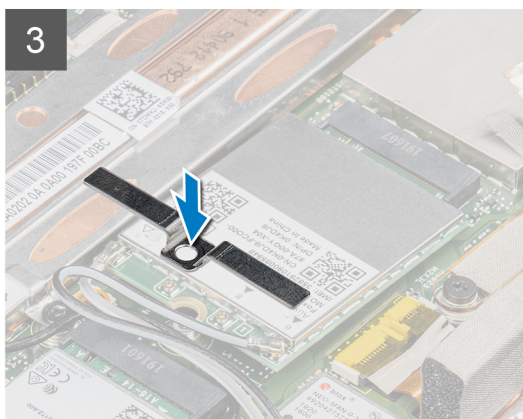
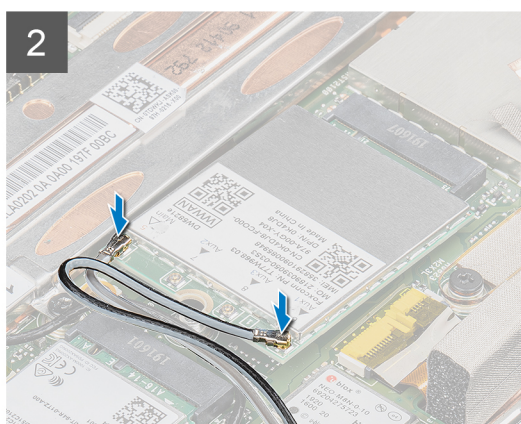
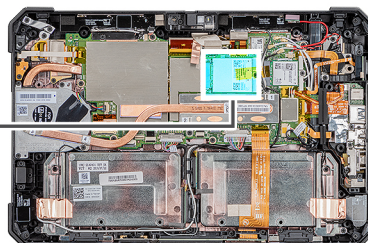

langkah

1. Geser kartu WWAN secara miring ke dalam slot kartu WWAN.
2. Sambungkan kabel antena ke kartu WWAN. Tabel berikut menginformasikan skema warna kabel antena untuk kartu WWAN yang didukung oleh tablet Anda.

Tabel 3. Konektor pada kartu nirkabel

Antena	Warna Kabel
Utama (segitiga putih)	Putih
Tambahan (segitiga hitam)	Hitam

3. Pasang braket kartu WWAN pada kartu WWAN.
4. Pasang kembali sekrup (M2x3) yang menahan braket kartu WWAN ke kartu WWAN.

langkah berikutnya

1. Pasang [unit display](#).
2. Pasang [baterai](#).
3. Ikuti prosedur dalam [setelah mengerjakan bagian dalam tablet Anda](#).

Mikrofon

Melepaskan mikrofon

prasyarat

1. Ikuti prosedur dalam [sebelum mengerjakan bagian dalam tablet Anda](#).
2. Lepaskan [baterai](#).
3. Lepaskan [unit display](#).

tentang tugas ini

Gambar ini menunjukkan lokasi mikrofon dan merupakan representasi visual tentang prosedur pelepasan.



1x
M2x5

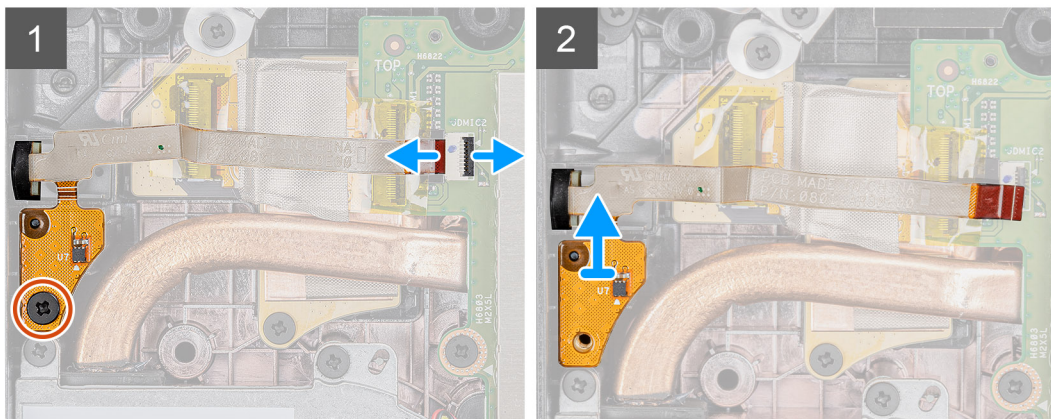
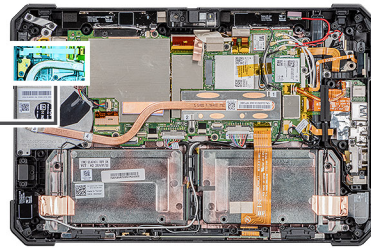

langkah

1. Buka kait dan lepaskan sambungan kabel mikrofon dari konektor pada papan sistem serta lepaskan sekrup (M2x5) yang menahan board sirkuit rakitan mikrofon terintegrasi ke papan sistem.
2. Lepaskan rakitan mikrofon dan angkat mikrofon dari sasis tablet.

CATATAN: JANGAN PERNAH menarik mikrofon dengan kabelnya. Jika board sirkuit tidak mau lepas, dorong dari bawah board sirkuit mikrofon menggunakan pencungkil plastik.

Memasang mikrofon

prasyarat

Jika Anda mengganti komponen, lepaskan komponen yang ada sebelum melakukan prosedur pemasangan.

tentang tugas ini

Gambar ini menunjukkan lokasi mikrofon dan merupakan representasi visual tentang prosedur pemasangan.



1x
M2x5

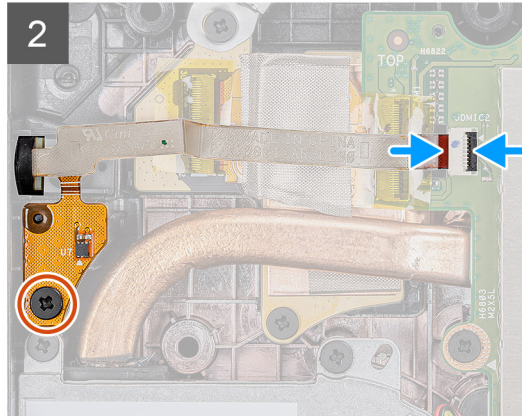
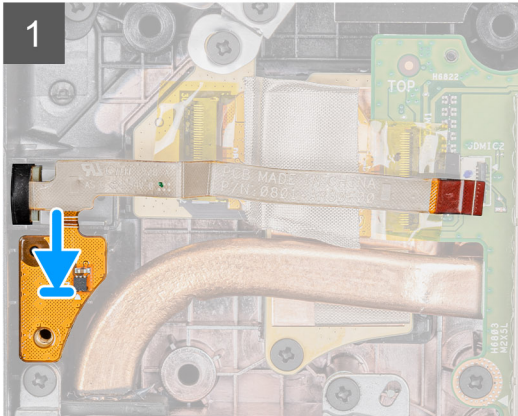
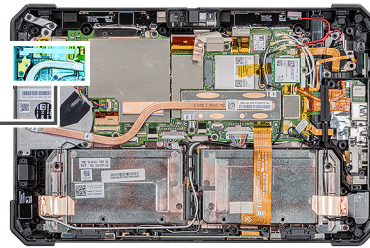

langkah

1. Sejajarkan lubang sekrup pada board sirkuit rakitan mikrofon terintegrasi dengan lubang sekrup pada sasis.
2. Pasang kembali sekrup (M2x5) yang menahan board sirkuit rakitan mikrofon terintegrasi ke sasis dan sambungkan kabel mikrofon ke konektornya pada papan sistem. Tutup kait dan amankan kabelnya.

langkah berikutnya

1. Pasang [unit display](#).
2. Pasang [baterai](#).
3. Ikuti prosedur dalam [setelah mengerjakan bagian dalam tablet Anda](#).

Kamera depan

Melepaskan kamera depan

prasyarat

1. Ikuti prosedur dalam [sebelum mengerjakan bagian dalam tablet Anda](#).
2. Lepaskan [baterai](#).
3. Lepaskan [unit display](#).

tentang tugas ini

Gambar ini menunjukkan lokasi mikrofon dan merupakan representasi visual tentang prosedur pelepasan.



1x
M2x3

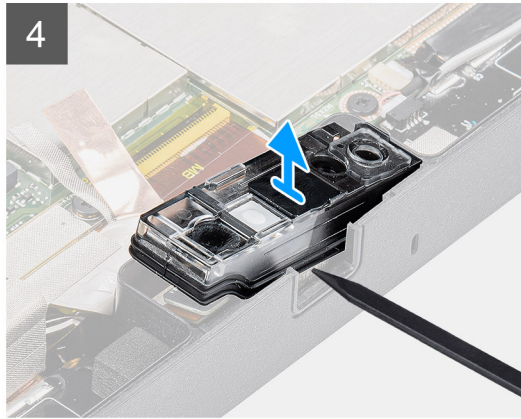
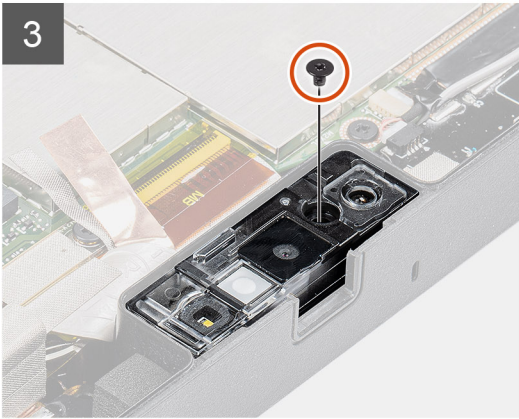
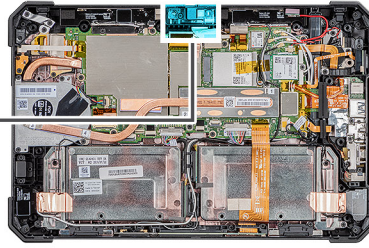

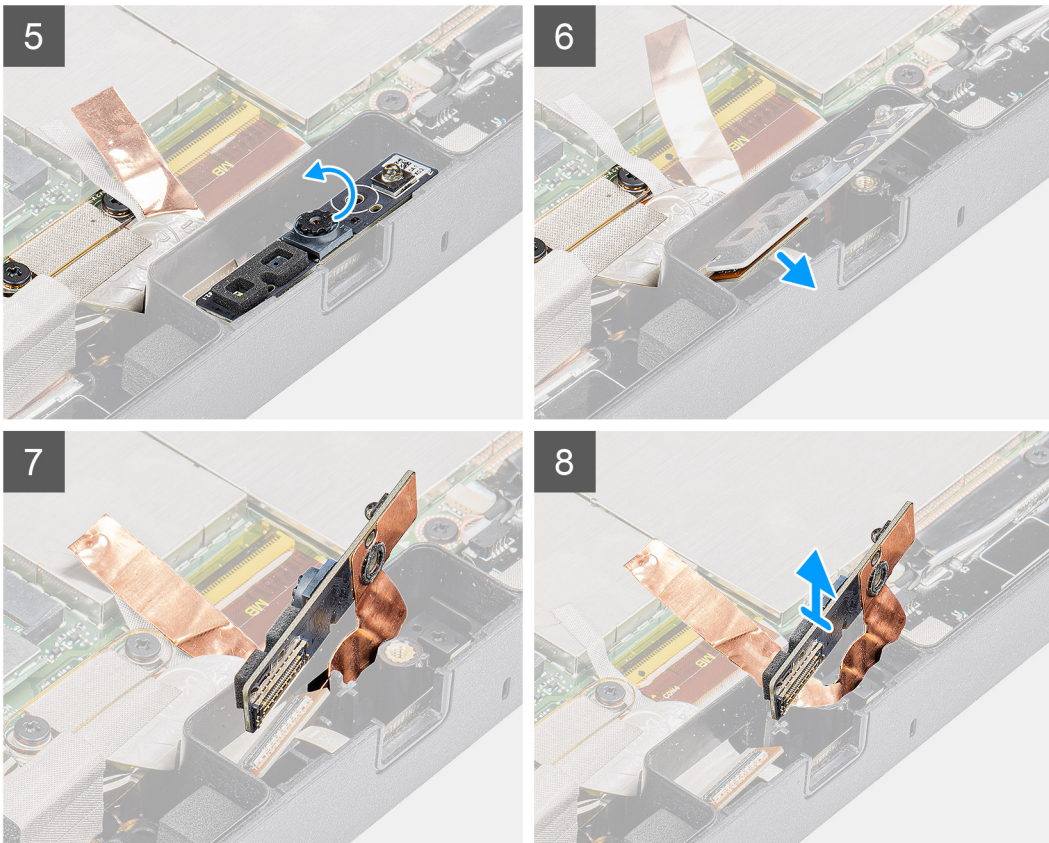

langkah

1. Buka penutup lensa dengan menggeser rana kamera ke arah kanan.
2. Dengan menggunakan pencungkil plastik, angkat rana lensa kamera.
3. Lepaskan sekrup (M2x3) yang menahan penutup kamera pada sasis tablet.
4. Dengan menggunakan pencungkil plastik, angkat kamera depan dari sasis tablet.
5. Angkat wadah lensa di bagian tepinya untuk menyisipkan pencungkil plastik pada celah yang ada.
6. Lepaskan sambungan kabel kamera yang menahan kabel ke papan sistem.
7. Angkat wadah lensa dengan kemiringan tidak lebih dari 35° lalu dorong ke atas untuk melepaskan wadah lensa kamera.
8. Lepaskan board sirkuit kamera dari sasis tablet.

Memasang kamera depan

prasyarat

Jika Anda mengganti komponen, lepaskan komponen yang ada sebelum melakukan prosedur pemasangan.

tentang tugas ini

Gambar ini menunjukkan lokasi kamera depan dan merupakan representasi visual tentang prosedur pemasangan.



1x
M2x3

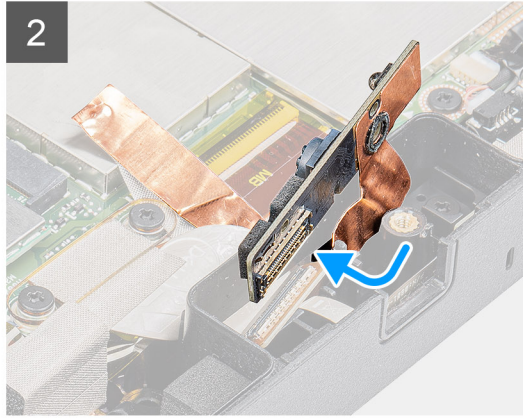
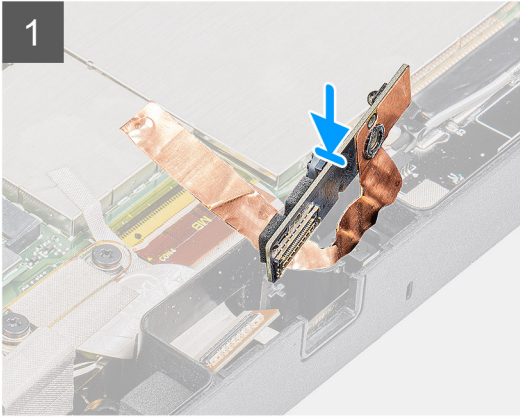
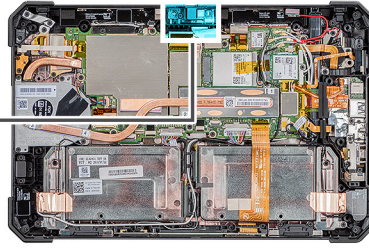

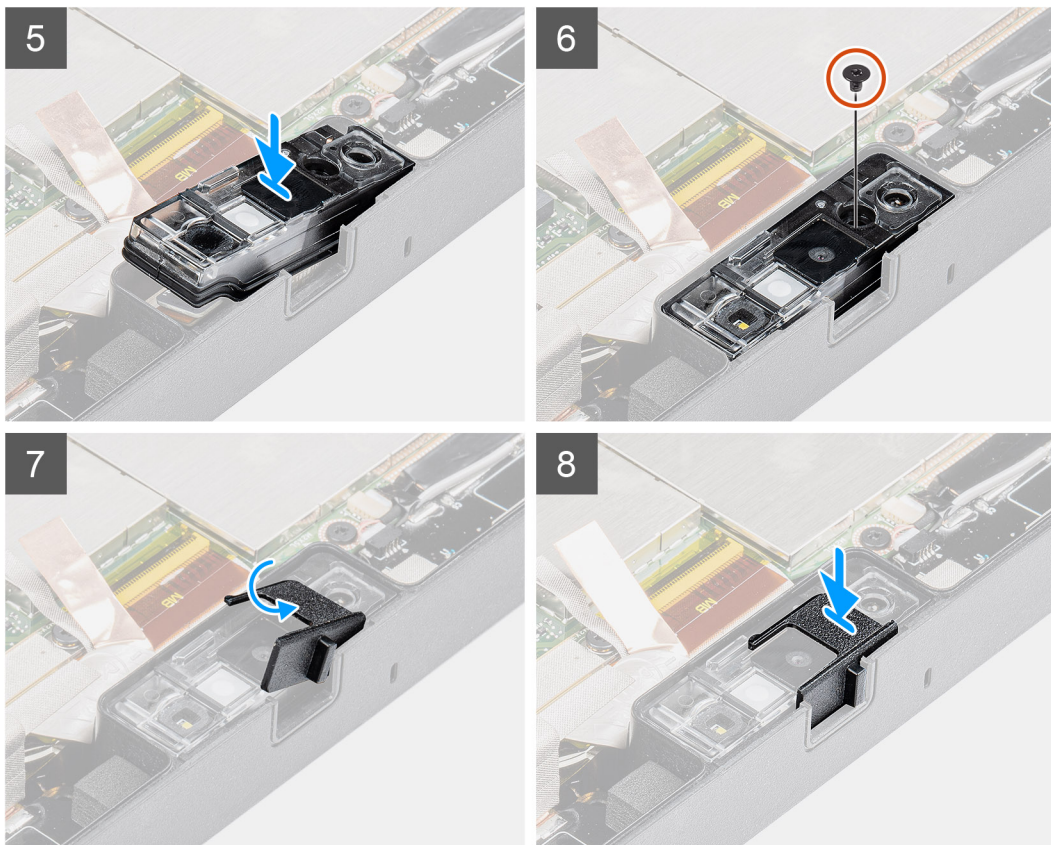

langkah

1. Sejajarkan board sirkuit kamera depan dengan slot kamera.

i | CATATAN: Sisi lain dari board sirkuit kamera ditempatkan untuk menghubungkan kabel pada konektor.

2. Sambungkan kabel kamera depan dan masukkan kabel ke konektornya.
3. Balik board sirkuit kamera depan.
4. Sejajarkan board sirkuit kamera depan dengan lubang sekrup.
5. Pasang wadah lensa kamera ke penahan kamera.
6. Pasang kembali sekrup (M2x3) untuk menahan board sirkuit kamera depan pada sasis tablet.
7. Geser rana lensa pada kanal lensa dan dorong ke arah kiri.

langkah berikutnya

1. Pasang [unit display](#).
2. Pasang [baterai](#).
3. Ikuti prosedur dalam [setelah mengerjakan bagian dalam tablet Anda](#).

Baterai sel berbentuk koin

Melepaskan baterai sel berbentuk koin

prasyarat

1. Ikuti prosedur dalam [sebelum mengerjakan bagian dalam tablet Anda](#).
2. Lepaskan [baterai](#).
3. Lepaskan [unit display](#).

CATATAN: Melepas baterai sel koin akan mengatur ulang pengaturan program pengaturan BIOS ke nilai bawaan. Direkomendasikan agar Anda mencatat pengaturan program pengaturan BIOS sebelum melepaskan baterai sel berbentuk koin.

tentang tugas ini

Gambar menunjukkan lokasi baterai sel berbentuk koin dan merupakan representasi visual tentang prosedur pelepasan.

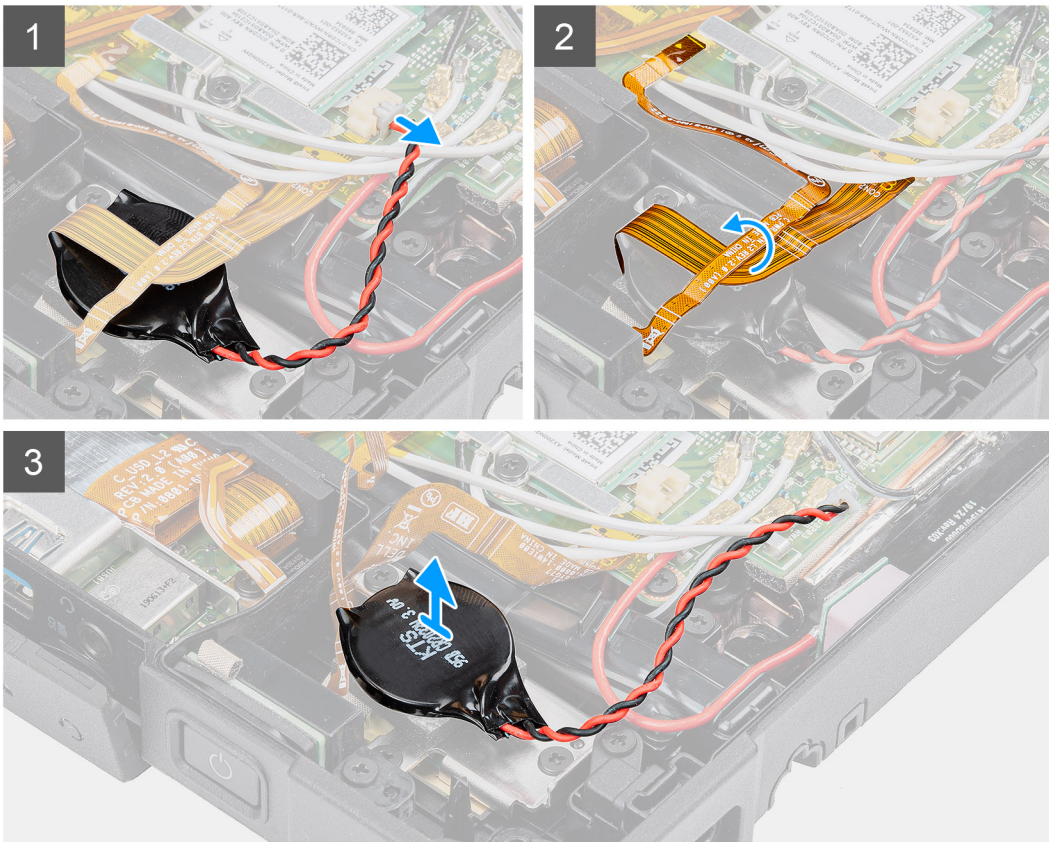
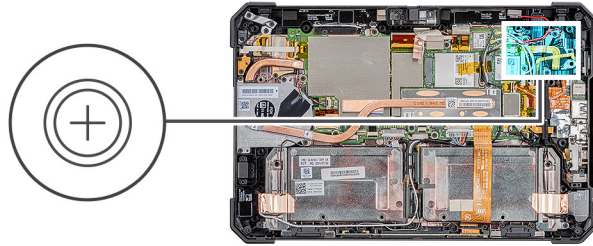

langkah

1. Lepaskan sambungan kabel baterai sel berbentuk koin dari board sistem.
2. Geser kabel pembaca sidik jari dan kabel kartu microSD di atas baterai sel berbentuk koin.
3. Lepaskan baterai sel berbentuk koin dari papan sistem.

Memasang baterai sel berbentuk koin

prasyarat

Jika Anda mengganti komponen, lepaskan komponen yang ada sebelum melakukan prosedur pemasangan.

tentang tugas ini

Gambar menunjukkan lokasi baterai sel berbentuk koin dan merupakan representasi visual tentang prosedur pemasangan.

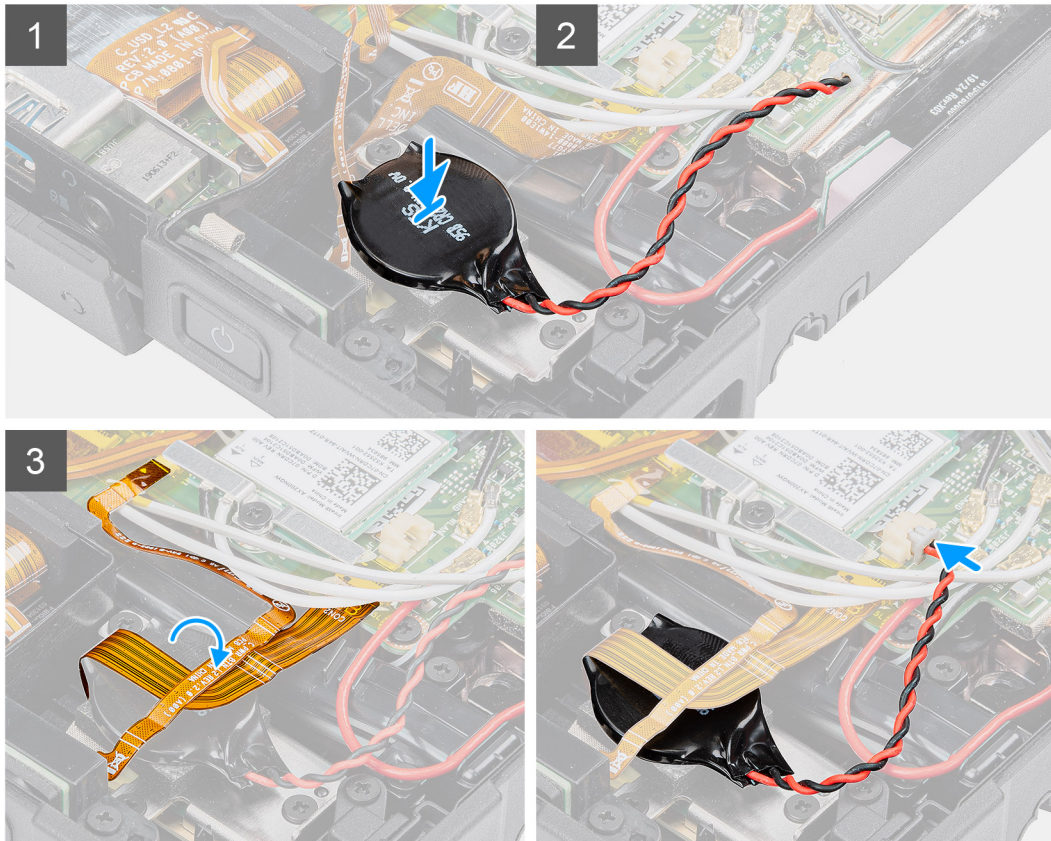
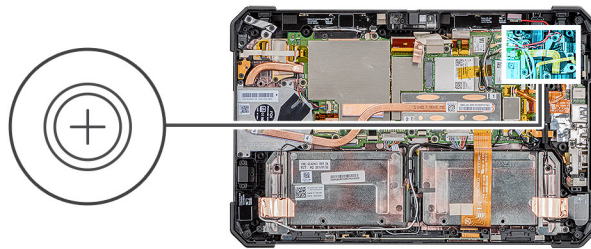

langkah

1. Tempelkan baterai sel berbentuk koin ke slot pada papan sistem.
2. Pasang kabel pembaca sidik jari dan kabel kartu microSD pada baterai sel berbentuk koin.
3. Sambungkan kabel baterai sel berbentuk koin ke konektor pada papan sistem.

langkah berikutnya

1. Pasang [unit display](#).
2. Pasang [baterai](#).
3. Ikuti prosedur dalam [setelah mengerjakan bagian dalam tablet Anda](#).

Board sistem

Melepaskan board sistem

prasyarat

1. Ikuti prosedur dalam [sebelum mengerjakan bagian dalam tablet Anda](#).
2. Lepaskan [baterai](#).
3. Lepaskan [unit display](#).

4. Lepaskan [unit pendingin](#).
5. Lepaskan [kipas sistem](#).
6. Lepaskan [solid-state drive](#).
7. Lepaskan [WLAN](#).
8. Lepaskan [WWAN](#).

tentang tugas ini

Gambar menunjukkan lokasi board sistem dan merupakan representasi visual tentang prosedur pelepasan.

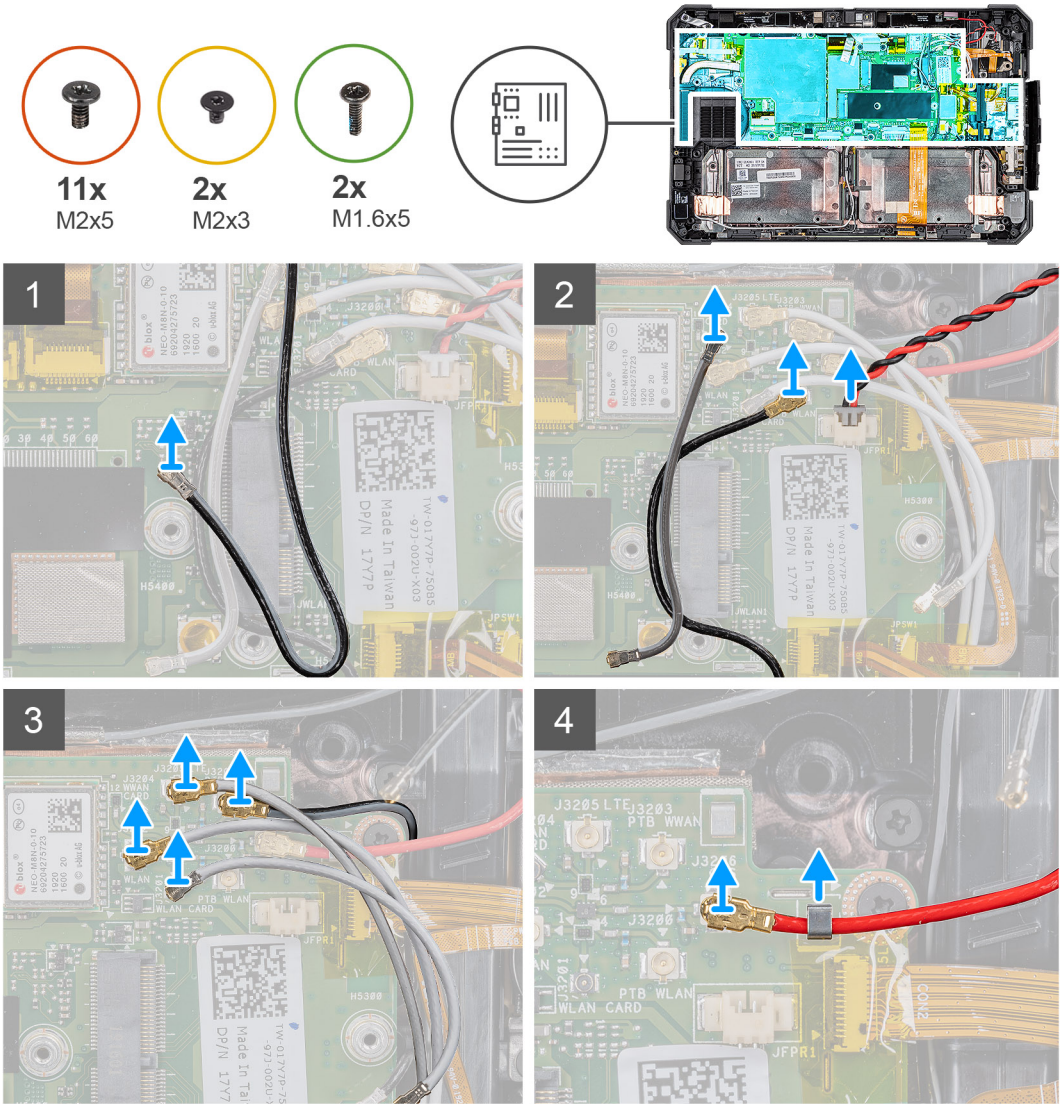

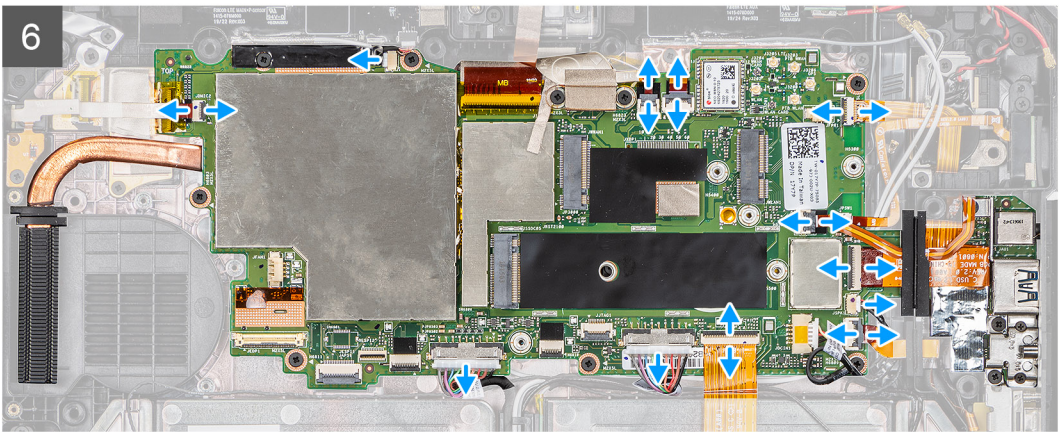
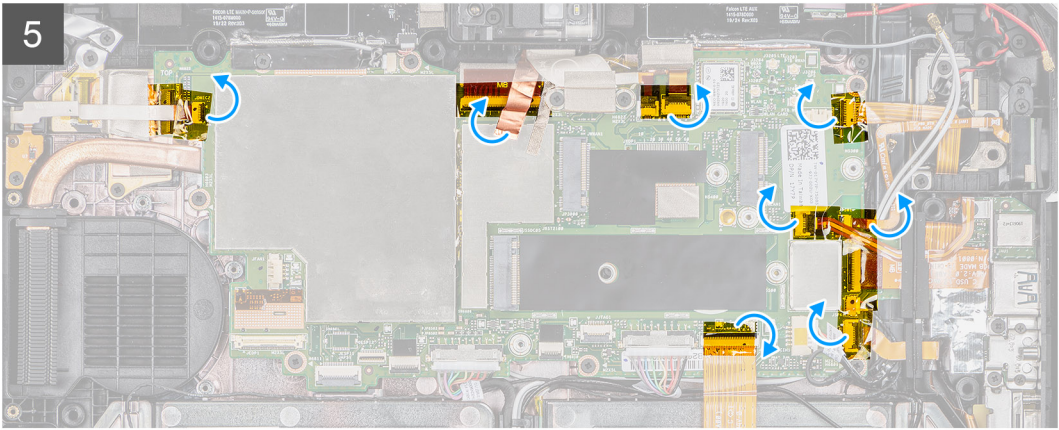

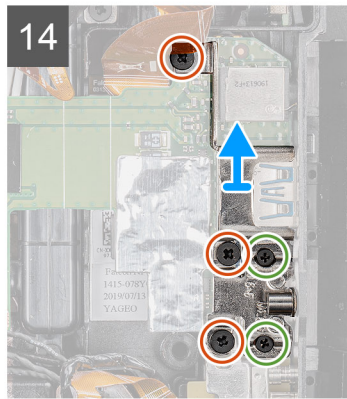
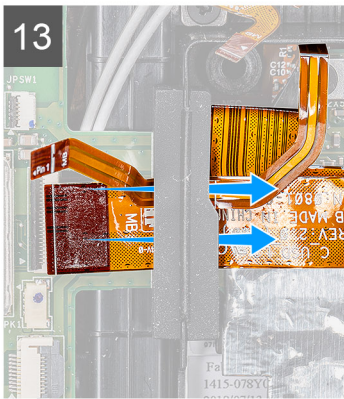
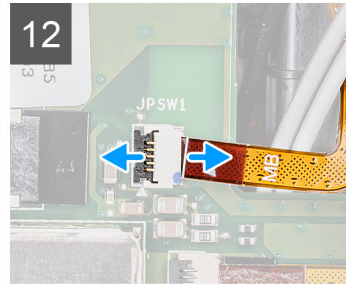
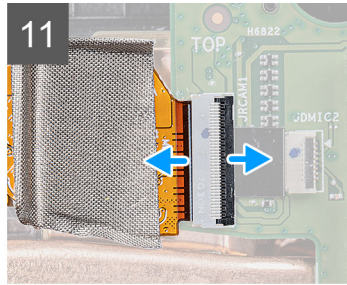
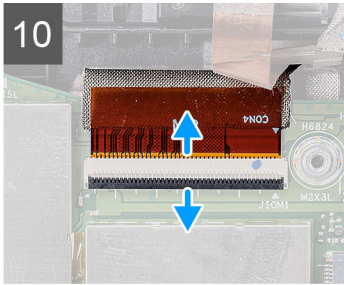
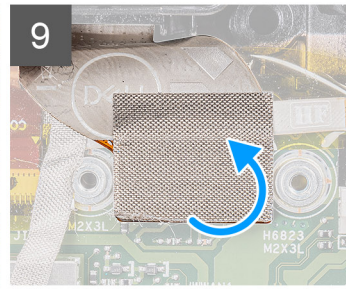
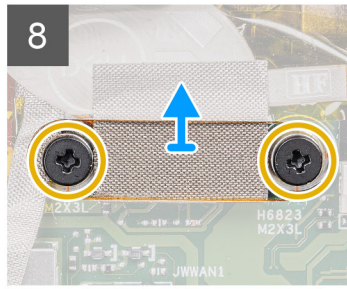
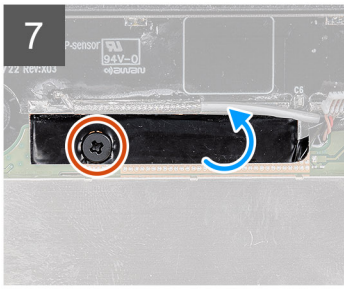

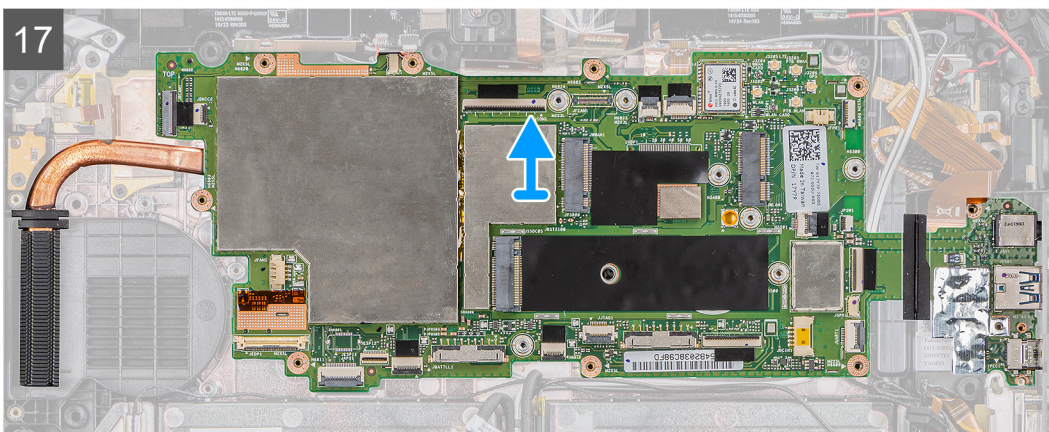
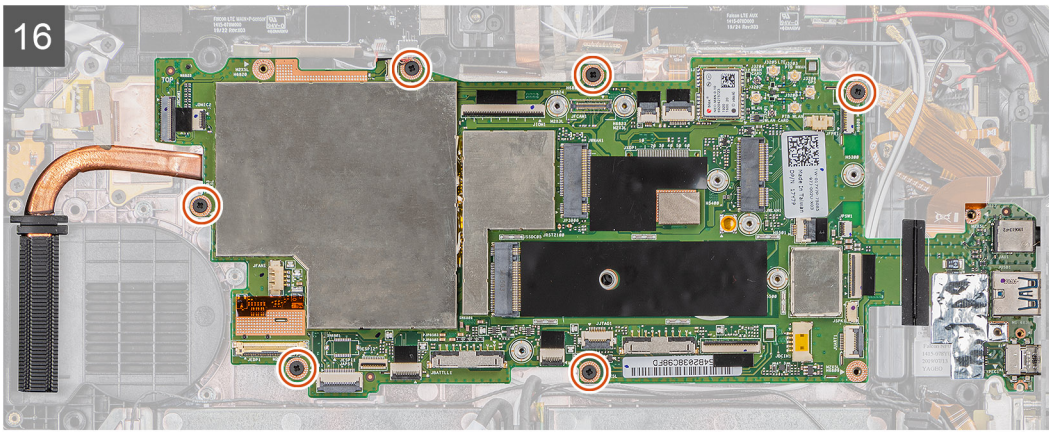

langkah

1. Lepaskan kabel antena dari papan sistem.
2. Lepaskan kabel antena radio dan kabel baterai sel berbentuk koin dari papan sistem.
3. Lepaskan kabel antena dari papan sistem.
4. Lepaskan kabel GPS dari papan sistem.
5. Kelupas pita perekat konektor dari papan sistem.
6. Lepaskan kabel-kabel berikut dari konektornya pada papan sistem (L-R): board mikrofon, LTE main+ p-sensor, mikrofon, kartu pintar, pembaca sidik jari, kartu microSD, NFC, Mini serial, speaker, konektor pogo, baterai kanan, dan baterai kiri dari papan sistem.
 - i CATATAN: Geser kabel microSD dan kabel NFC secara hati-hati dari grommet karet. Pastikan tab penarik kabel FPC tidak tertahan di bawah grommet karet. Kabel FPC bisa rusak jika digeser paksa saat tab penarik masih tertahan di bawah grommet karet.**
7. Lepaskan sekrup (M2x5) yang menahan pita perekat, dan kelupas pita perekat dari papan sistem.
8. Lepaskan kedua sekrup (M2x3) yang menahan pelat MIPI kamera ke papan sistem.
9. Kelupas kain konduktif yang menahan pelat MIPI kamera pada papan sistem.
10. Angkat kaitnya lalu lepaskan sambungan kabel konektor pogo modul OpExpansion dari papan sistem.
11. Angkat kaitnya lalu lepaskan sambungan kabel datar fleksibel (FFC) kamera dari papan sistem.
12. Angkat kaitnya lalu lepaskan sambungan kabel tombol daya dari papan sistem.
13. Geser dan lepaskan kabel microSD serta kabel NFC di bawah grommet.
14. Lepaskan ketiga sekrup (M2x5) dan dua sekrup (M1.6x5) untuk melepaskan braket yang menahan papan sistem ke sasis tablet.
15. Lepaskan sambungan kabel adaptor daya dan lepaskan sekrup (M2x5) yang menahan papan sistem ke sasis tablet.
16. Lepaskan keenam sekrup (M2x5) yang menahan papan sistem ke sasis tablet.
17. Angkat papan sistem dari sasis tablet.

Memasang board sistem

prasyarat

Jika Anda mengganti komponen, lepaskan komponen yang ada sebelum melakukan prosedur pemasangan.

tentang tugas ini

Gambar menunjukkan lokasi board sistem dan merupakan representasi visual tentang prosedur pemasangan.

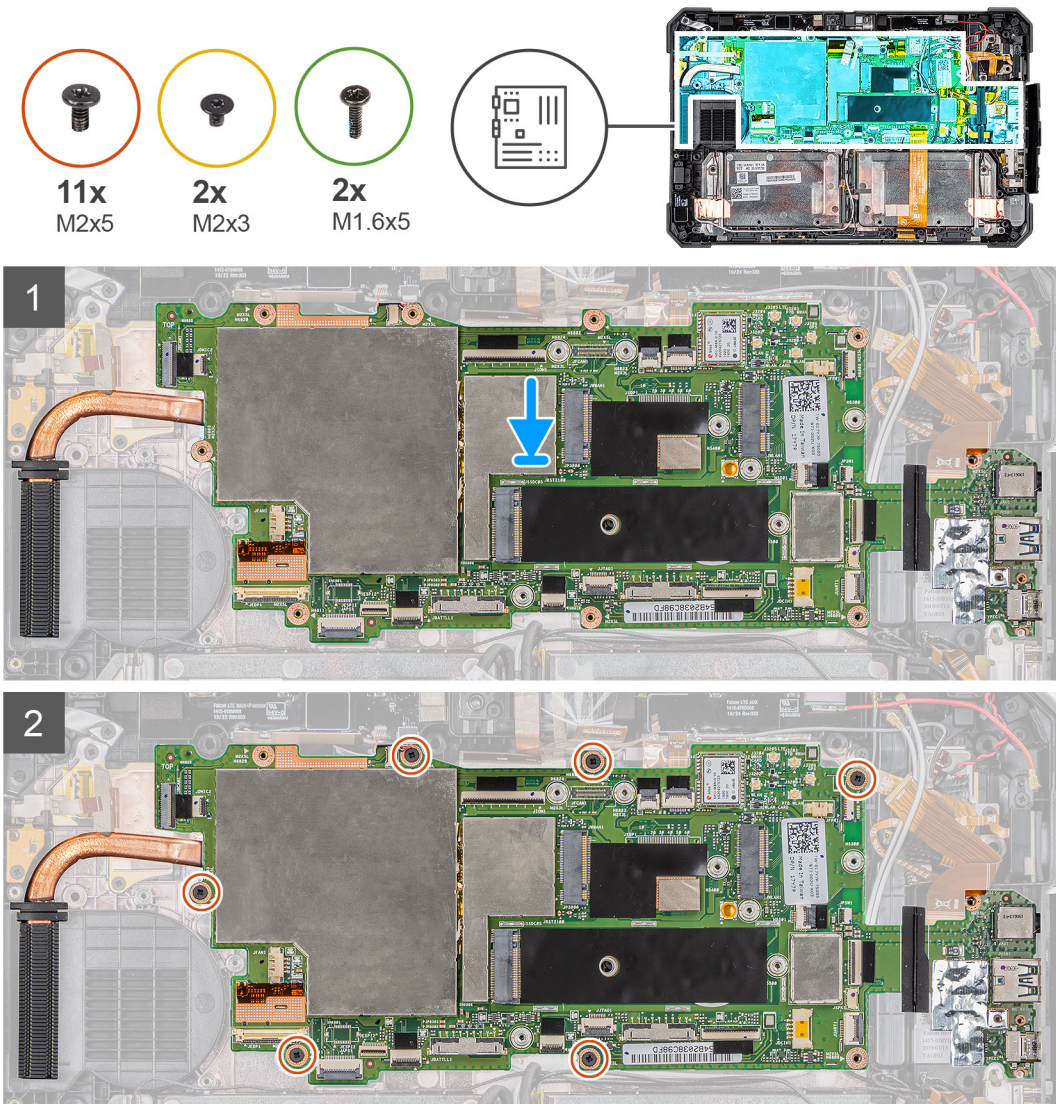

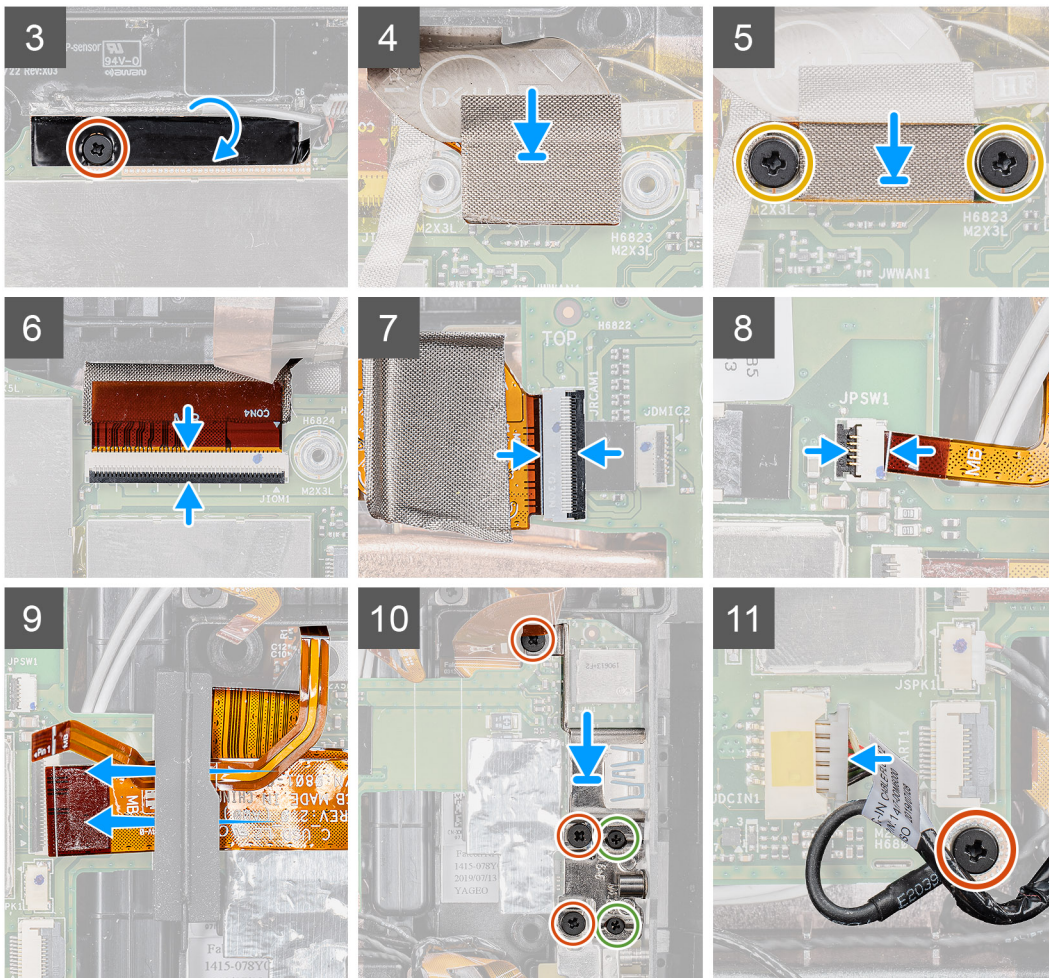

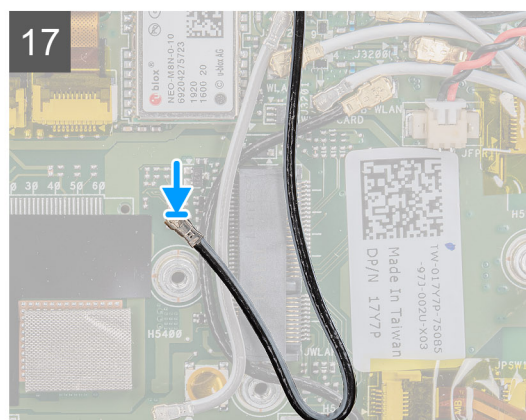
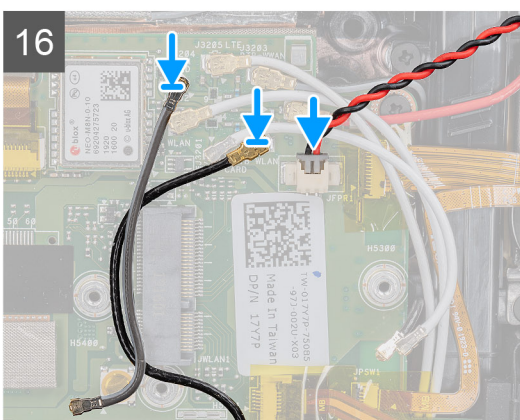
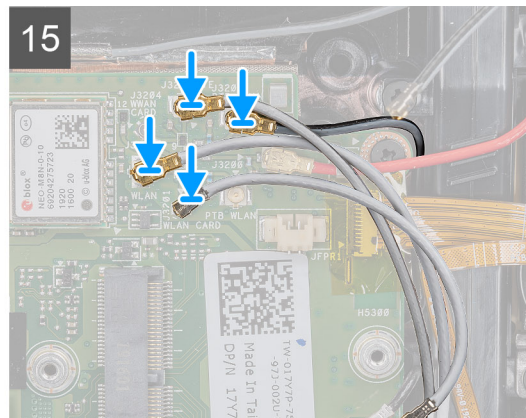
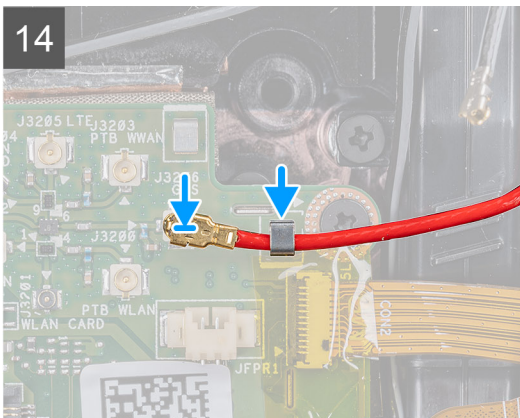
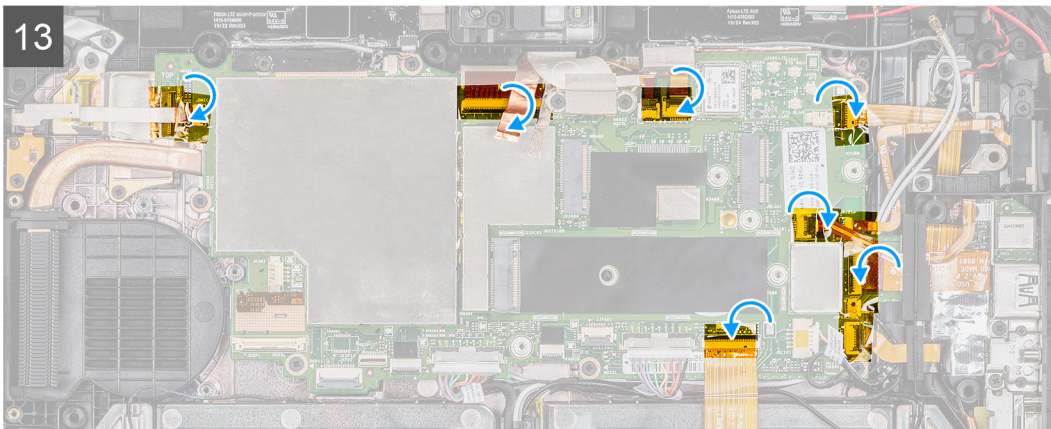
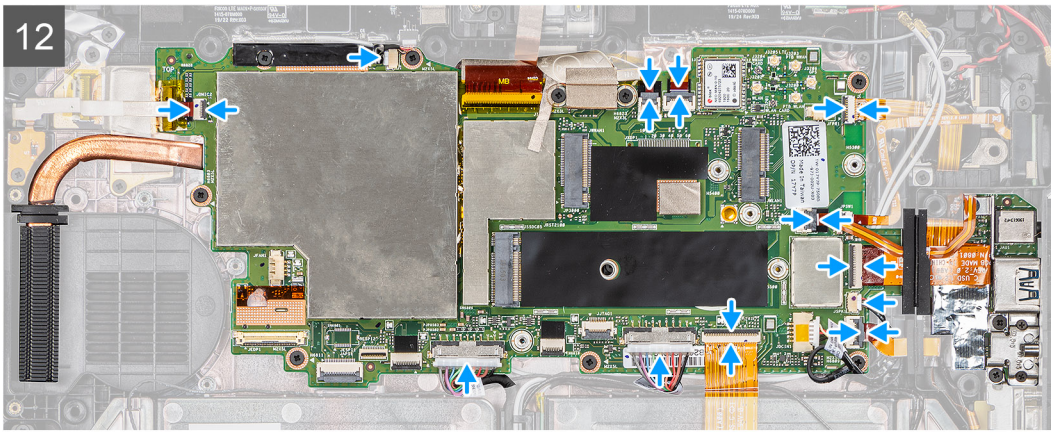

langkah

1. Pasang papan sistem pada sasis tablet.

2. Pasang kembali keenam sekrup (M2x5) yang menahan papan sistem ke sasis tablet.
3. Rekatkan pita perekat dan pasang kembali sekrup (M2x5) yang menahannya ke papan sistem.
4. Rekatkan kain konduktif yang menahan pelat MIPI kamera pada papan sistem.
5. Pasang kembali kedua sekrup (M2x3) yang menahan pelat MIPI kamera pada papan sistem.
6. Sambungkan kabel konektor pogo modul OpExpansion ke konektor pada papan sistem.
7. Sambungkan kabel datar fleksibel (FFC) kamera belakang ke konektor pada papan sistem.
8. Sambungkan kabel tombol daya ke konektor pada board sistem.
9. Masukkan lalu geser kabel microSD dan kabel NFC di bawah grommet.
10. Pasang braket dan pasang kembali ketiga sekrup (M2x5) serta dua sekrup (M1.6x5) yang menahan papan sistem ke sasis tablet.
11. Sambungkan kabel adaptor daya dan pasang kembali sekrup (M2x5) yang menahan papan sistem ke sasis tablet.
12. Sambungkan kabel-kabel berikut ke konektornya masing-masing pada papan sistem (L-R): board mikrofon, LTE main+ p-sensor, mikrofon, kartu pintar, pembaca sidik jari, kartu microSD, NFC, mini serial, speaker, konektor pogo, baterai kanan, dan baterai kiri dari papan sistem.
13. Seperti yang digambarkan, rekatkan pita perekat ke konektor pada papan sistem.
14. Sambungkan kabel GPS ke papan sistem.
15. Sambungkan kabel antena ke papan sistem.
16. Sambungkan kabel antena radio dan kabel baterai sel berbentuk koin ke papan sistem.
17. Sambungkan kabel antena ke papan sistem.

langkah berikutnya

1. Pasang [WWAN](#).
2. Pasang [WLAN](#).
3. Pasang [solid-state drive](#).
4. Pasang [kipas sistem](#).
5. Pasang [unit pendingin](#).
6. Pasang [unit display](#).
7. Pasang [baterai](#).
8. Ikuti prosedur dalam [setelah mengerjakan bagian dalam tablet Anda](#).

Kamera Belakang

Melepaskan kamera belakang

prasyarat

1. Ikuti prosedur dalam [sebelum mengerjakan bagian dalam tablet Anda](#).
2. Lepaskan [baterai](#).
3. Lepaskan [unit display](#).
4. Lepaskan [unit pendingin](#).
5. Lepaskan [kipas sistem](#).
6. Lepaskan [solid-state drive](#).
7. Lepaskan [WLAN](#).
8. Lepaskan [WWAN](#).
9. Lepaskan [mikrofon](#).
10. Lepaskan [kamera depan](#).
11. Lepaskan [baterai sel berbentuk koin](#).
12. Lepaskan [board sistem](#).

tentang tugas ini

Gambar ini menunjukkan lokasi kamera belakang dan merupakan representasi visual tentang prosedur pelepasan.



3x
M2x5

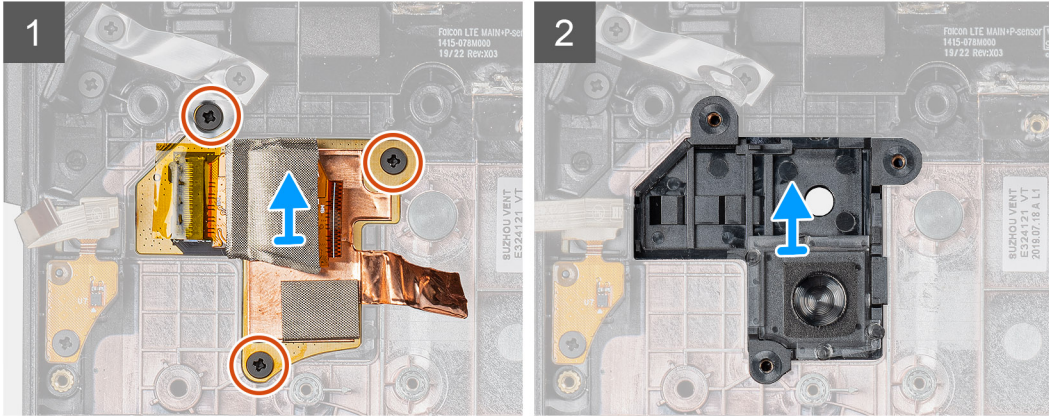
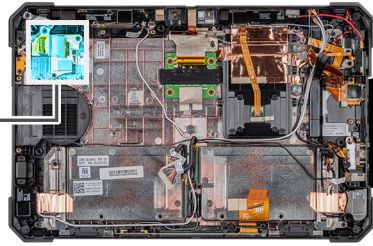

langkah

1. Kelupas pita berperekat tembaga dan lepaskan ketiga sekrup (M2x5) yang menahan board sirkuit kamera belakang pada sasis tablet.
2. Lepaskan kabel board kamera belakang dari sasis.

Memasang kamera belakang

prasyarat

Jika Anda mengganti komponen, lepaskan komponen yang ada sebelum melakukan prosedur pemasangan.

tentang tugas ini

Gambar ini menunjukkan lokasi kamera belakang dan merupakan representasi visual tentang prosedur pemasangan.



3x
M2x5

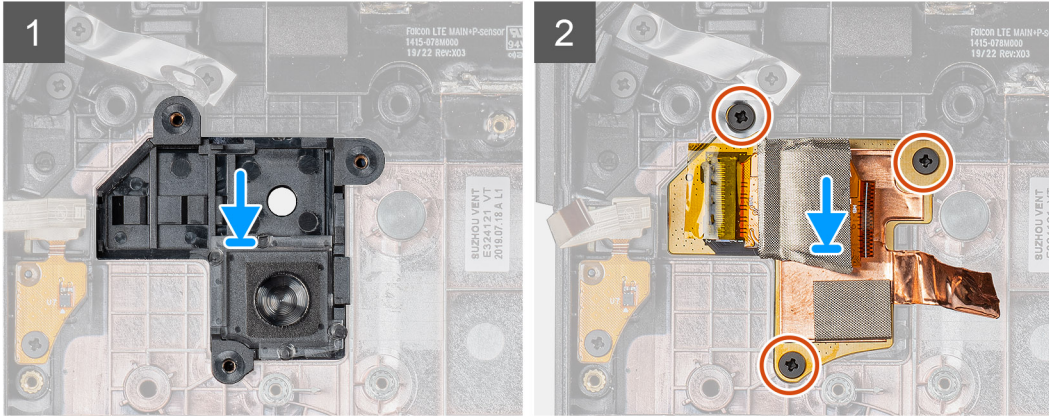
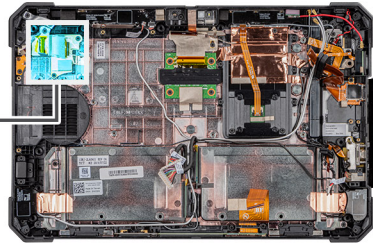

langkah

1. Sejajarkan lubang sekrup pada board sirkuit kamera belakang dengan lubang sekrup pada sasis tablet.
2. Pasang kembali ketiga sekrup (M2x5) untuk menahan board sirkuit kamera belakang ke sasis.

langkah berikutnya

1. Pasang [board sistem](#).
2. Pasang [baterai sel berbentuk koin](#).
3. Pasang [kamera depan](#).
4. Pasang [mikrofon](#).
5. Pasang [WWAN](#).
6. Pasang [WLAN](#).
7. Pasang [solid-state drive](#).
8. Pasang [kipas sistem](#).
9. Pasang [unit pendingin](#).
10. Pasang [unit display](#).
11. Pasang [baterai](#).
12. Ikuti prosedur dalam [setelah mengerjakan bagian dalam tablet Anda](#).

Port seri mikro dan port konektor daya

Melepaskan port serial mikro dan port konektor daya

prasyarat

1. Ikuti prosedur dalam [sebelum mengerjakan bagian dalam tablet Anda](#).
2. Lepaskan [baterai](#).
3. Lepaskan [unit display](#).

tentang tugas ini

Gambar ini menunjukkan lokasi port serial mikro dan port konektor daya (DC-in), serta merupakan representasi visual tentang prosedur pelepasan.

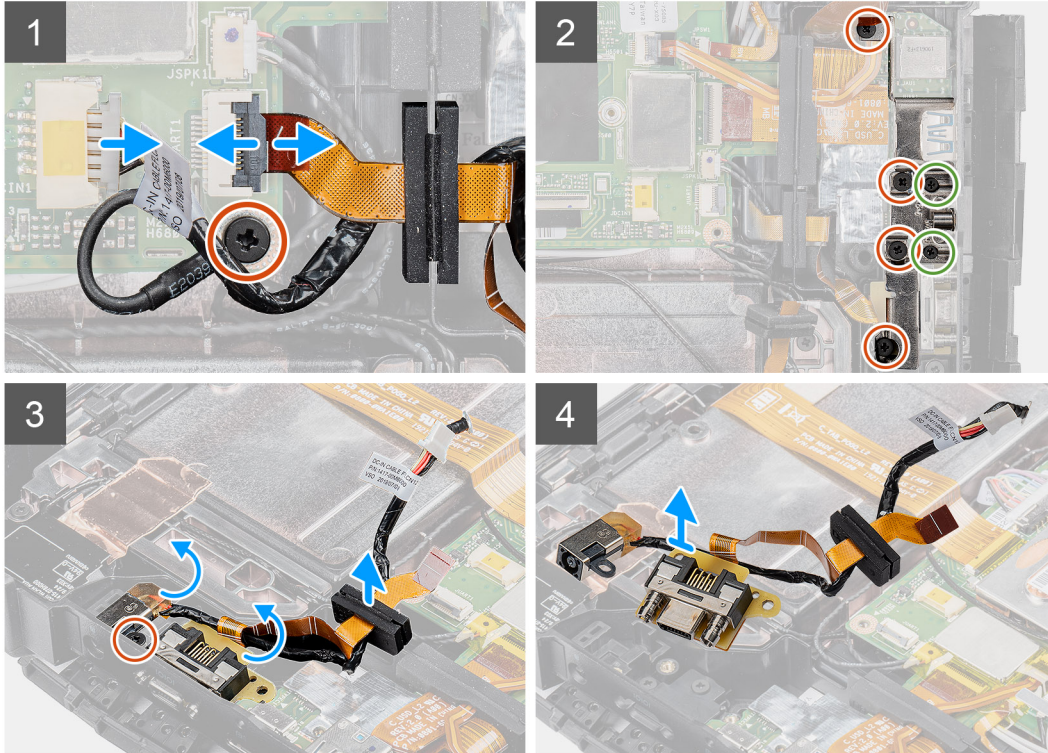
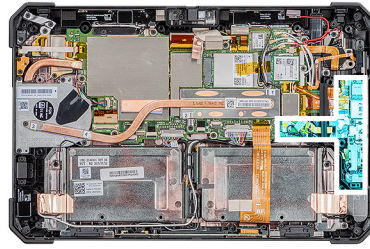

langkah

1. Lepaskan sambungan kabel DC-in dari konektor dan lepaskan sekrup (M2x5) yang menahan papan sistem ke sasis sistem.
2. Angkat kaitnya, lalu lepaskan sambungan kabel port serial mikro dari konektornya.
3. Lepaskan keempat sekrup (M2x5) dan dua sekrup (M1.6x5) yang menahan braket logam ke sasis sistem.
4. Angkat dan lepaskan braket logam dari sistem.
5. Lepaskan sekrup (M2x5) yang menahan port DC-in dan port serial ke sasis sistem.
6. Balikkan kabel dan angkat grommet karet untuk melepaskan DC-in serta port serial dari sasis sistem.

CATATAN: Grommet karet menjaga kabel port serial mikro dari kerusakan.

Memasang port serial mikro dan port konektor daya

prasyarat

Jika Anda mengganti komponen, lepaskan komponen yang ada sebelum melakukan prosedur pemasangan.

tentang tugas ini

Gambar ini menunjukkan lokasi port serial mikro dan port konektor daya (DC-in) serta merupakan representasi visual tentang prosedur pemasangan.

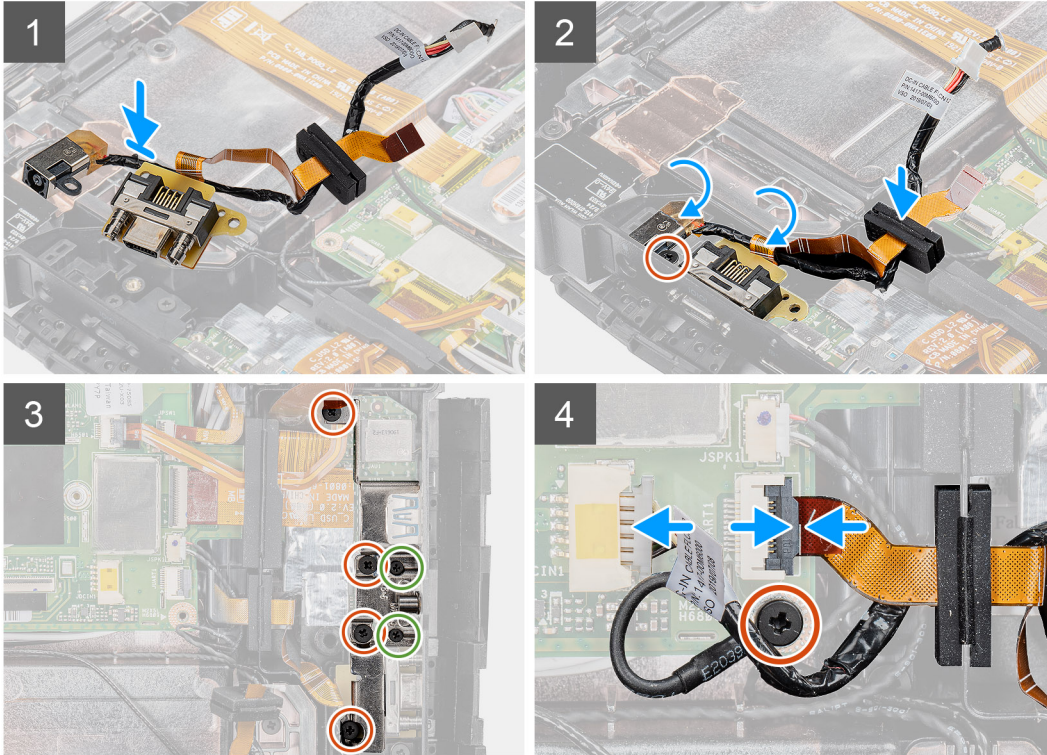
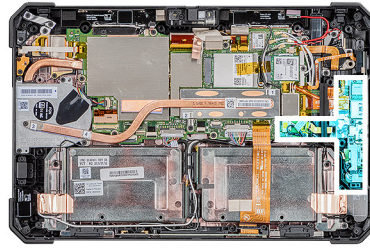

langkah

1. Pasang port DC-in dan port serial mikro ke dalam slotnya pada sasis.
2. Pasang kembali sekrup (M2x5) yang menahan port DC-in dan port serial ke sasis sistem, lalu sejajarkan grommet karet untuk menggeser kanal.
3. Sejajarkan braket logam yang menahan port pada sasis sistem.
4. Pasang kembali keempat sekrup (M2x5) dan dua sekrup (M1.6x5) yang menahan braket logam ke sasis sistem.
5. Sambungkan kabel port serial pada konektornya.
6. Tutup kaitnya untuk menahan kabel port serial ke papan sistem.
7. Sambungkan kabel port DC-in ke papan sistem dan pasang kembali sekrup (M2x5) yang menahan papan sistem ke sasis sistem.

langkah berikutnya

1. Pasang [unit display](#).
2. Pasang [baterai](#).
3. Ikuti prosedur dalam [setelah mengerjakan bagian dalam tablet Anda](#).

Board Docking

Melepaskan board docking

prasyarat

1. Ikuti prosedur dalam [sebelum mengerjakan bagian dalam tablet Anda](#).
2. Lepaskan [baterai](#).
3. Lepaskan [unit display](#).
4. Lepaskan [unit pendingin](#).
5. Lepaskan [kipas sistem](#).
6. Lepaskan [solid-state drive](#).
7. Lepaskan [WLAN](#).
8. Lepaskan [WWAN](#).
9. Lepaskan [mikrofon](#).
10. Lepaskan [kamera depan](#).
11. Lepaskan [baterai sel berbentuk koin](#).
12. Lepaskan [board sistem](#).

tentang tugas ini

Gambar ini menunjukkan lokasi board docking dan merupakan representasi visual tentang prosedur pelepasan.



5x
M2x5

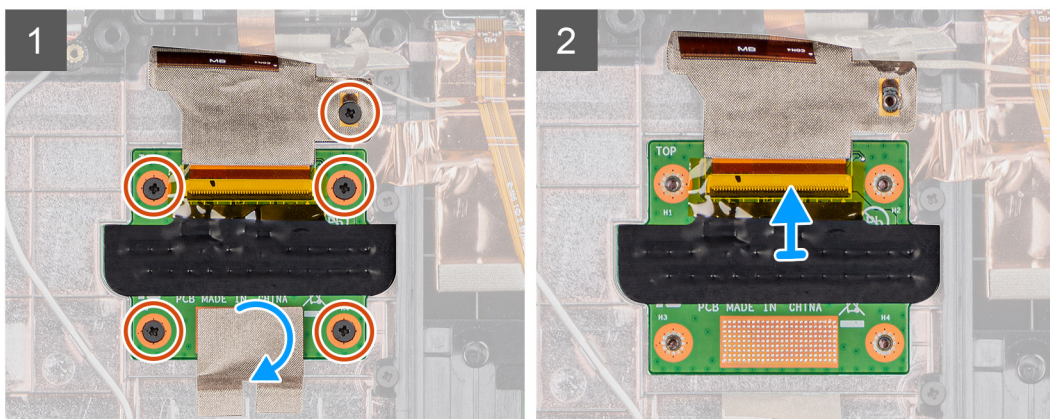
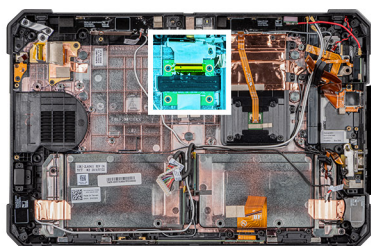

langkah

1. Lepaskan pita perekat yang menahan board sirkuit docking pada sasis sistem.
2. Lepaskan kelima sekrup (M2x5) yang menahan board sirkuit docking pada sasis papan sistem.
i **CATATAN:** Karena board docking berada di bawah papan sistem, pastikan untuk melepas papan sistem untuk mengganti board docking yang rusak.
3. Angkat kaitnya, lalu geser untuk melepaskan kabel board docking pada papan sistem.

Memasang board docking

prasyarat

Jika Anda mengganti komponen, lepaskan komponen yang ada sebelum melakukan prosedur pemasangan.

tentang tugas ini

Gambar ini menunjukkan lokasi board docking dan merupakan representasi visual tentang prosedur pemasangan.



5x
M2x5

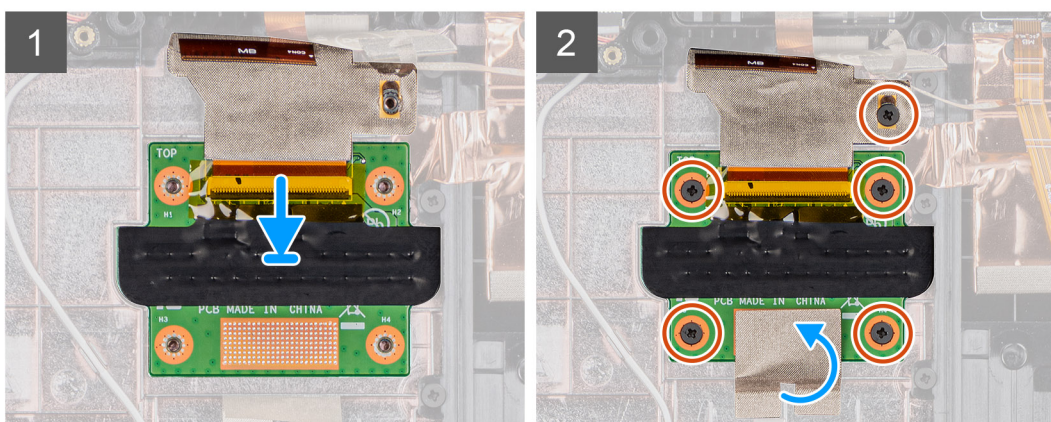
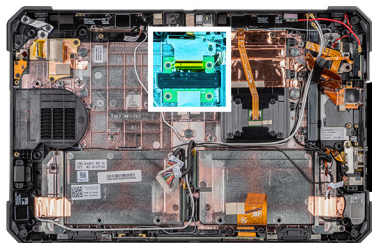

langkah

1. Sambungkan kabel board docking ke konektor.

CATATAN: Geser kabel melalui klip konektor, lalu lepaskan kaitnya.

2. Sejajarkan board docking dan pasang kembali kelima sekrup (M2x5) yang menahan board docking ke sasis sistem.
3. Pasang kembali pita perekat untuk menahan board docking ke sasis sistem.

langkah berikutnya

1. Pasang [board sistem](#).
2. Pasang [baterai sel berbentuk koin](#).
3. Pasang [kamera depan](#).
4. Pasang [mikrofon](#).
5. Pasang [WWAN](#).
6. Pasang [WLAN](#).
7. Pasang [solid-state drive](#).
8. Pasang [kipas sistem](#).
9. Pasang [unit pendingin](#).
10. Pasang [unit display](#).
11. Pasang [baterai](#).
12. Ikuti prosedur dalam [setelah mengerjakan bagian dalam tablet Anda](#).

Pembaca kartu pintar dan daughterboard passthrough nirkabel

Melepaskan pembaca kartu pintar dan daughterboard passthrough nirkabel

prasyarat

1. Ikuti prosedur dalam [sebelum mengerjakan bagian dalam tablet Anda](#).
2. Lepaskan [baterai](#).
3. Lepaskan [unit display](#).
4. Lepaskan [unit pendingin](#).
5. Lepaskan [kipas sistem](#).
6. Lepaskan [solid-state drive](#).
7. Lepaskan [WLAN](#).
8. Lepaskan [WWAN](#).
9. Lepaskan [mikrofon](#).
10. Lepaskan [kamera depan](#).
11. Lepaskan [baterai sel berbentuk koin](#).
12. Lepaskan [board sistem](#).
13. Lepaskan [board docking](#).

tentang tugas ini

Gambar ini menunjukkan lokasi pembaca kartu pintar dan daughterboard passthrough nirkabel serta merupakan representasi visual tentang prosedur pelepasan.



10x
M2x5

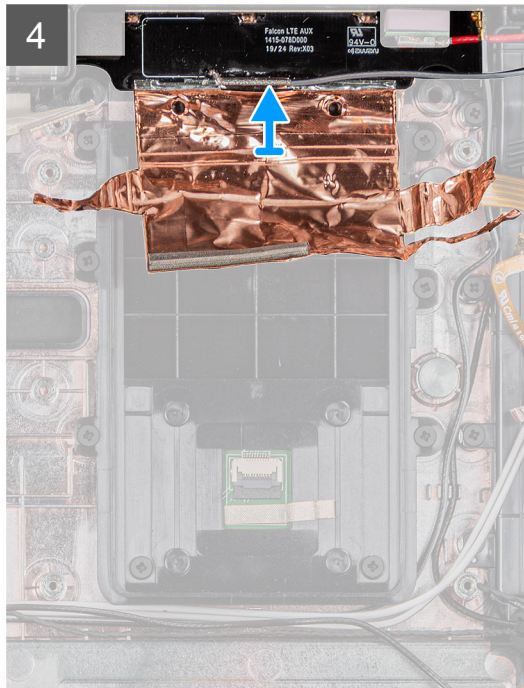
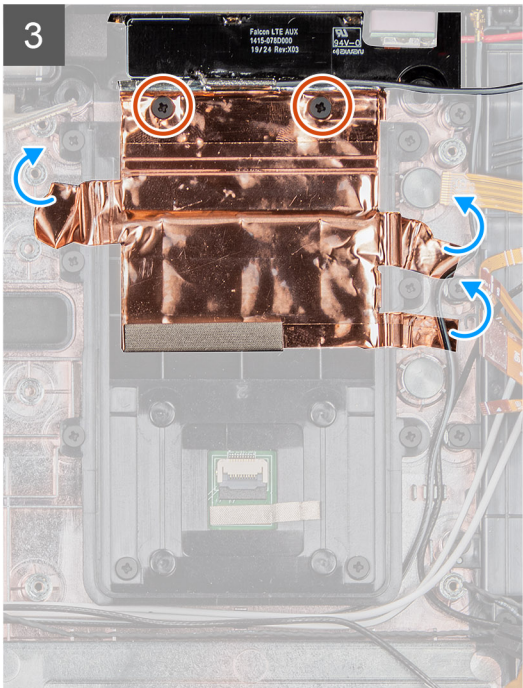
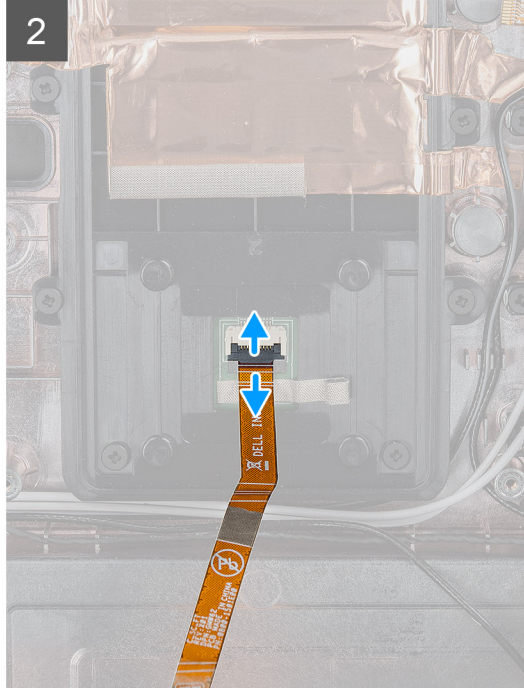
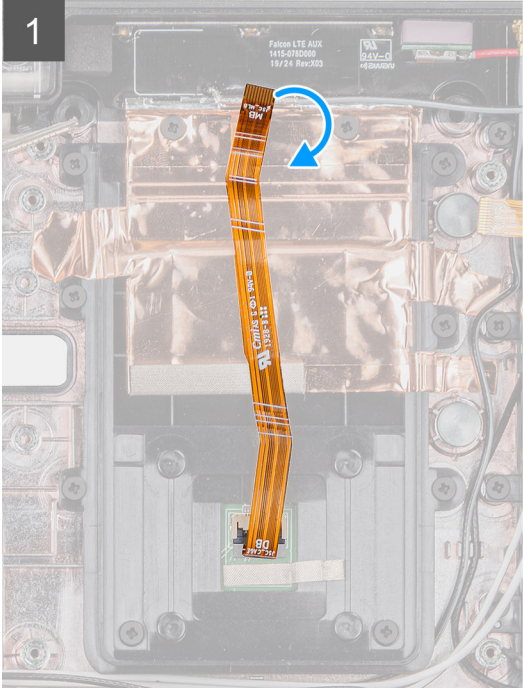
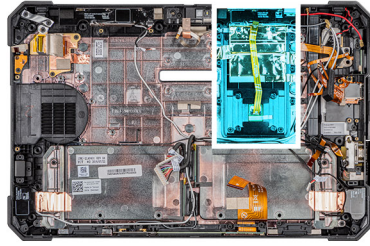

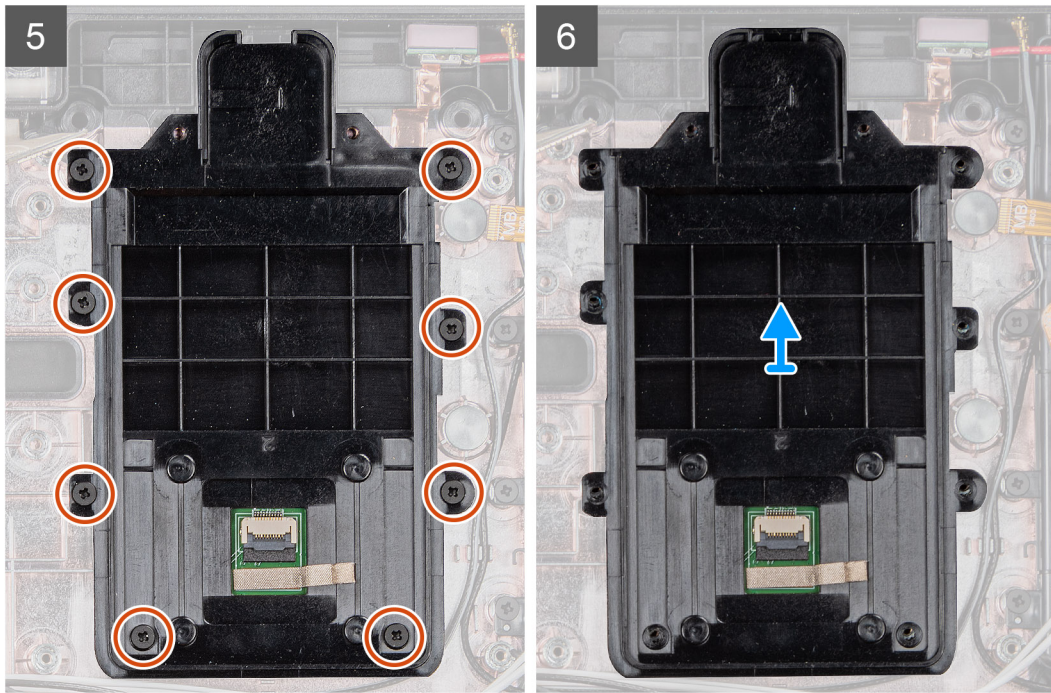

langkah

1. Balikkan dan lepaskan sambungan kabel pembaca kartu pintar dari konektor.
2. Lepaskan kedua sekrup (M2x5) yang menahan daughterboard passthrough nirkabel ke sasis sistem.
3. Lepaskan pelindung berpelekat tembaga, lalu angkat daughterboard passthrough nirkabel dari sistem.
4. Lepaskan kedelapan sekrup (M2x5) yang menahan pembaca kartu pintar ke sasis sistem.

Memasang pembaca kartu pintar dan daughterboard passthrough nirkabel

prasyarat

Jika Anda mengganti komponen, lepaskan komponen yang ada sebelum melakukan prosedur pemasangan.

tentang tugas ini

Gambar ini menunjukkan lokasi pembaca kartu pintar dan daughterboard passthrough nirkabel serta merupakan representasi visual tentang prosedur pemasangan.



10x
M2x5

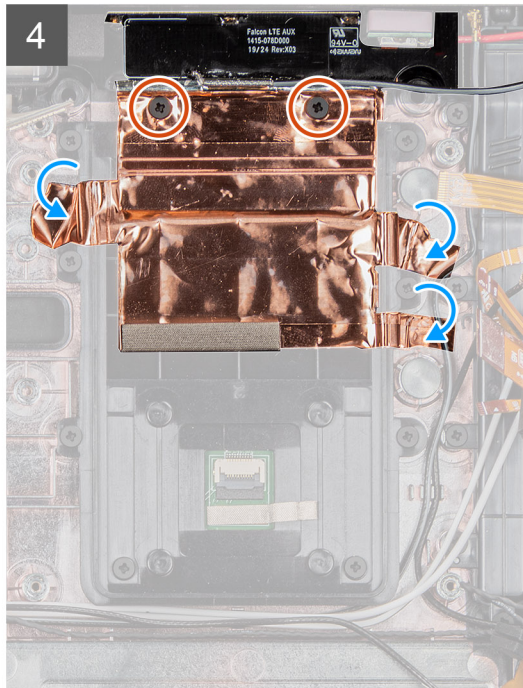
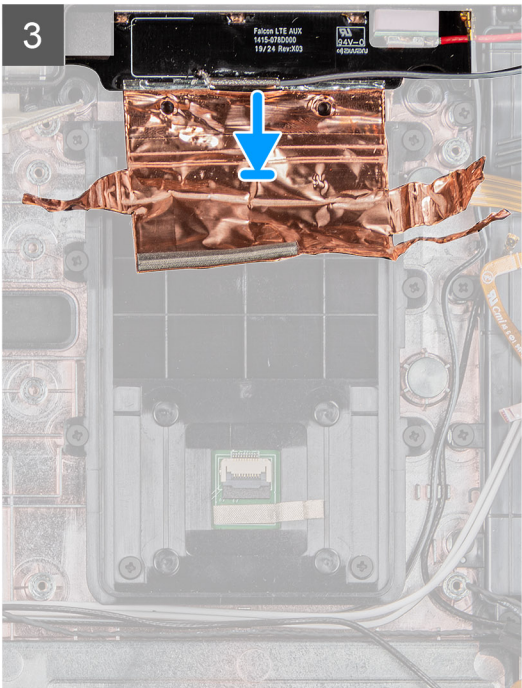
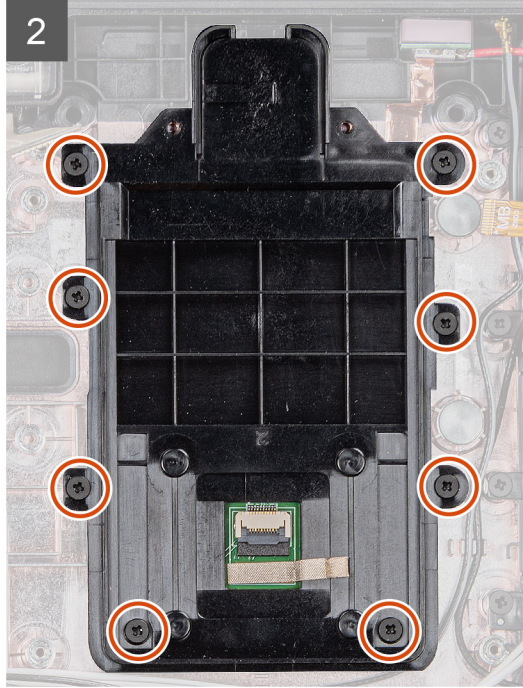
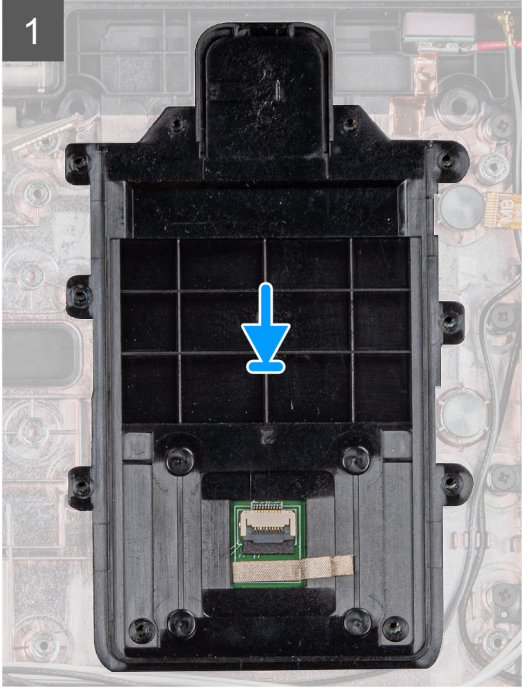
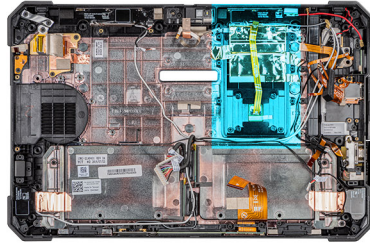

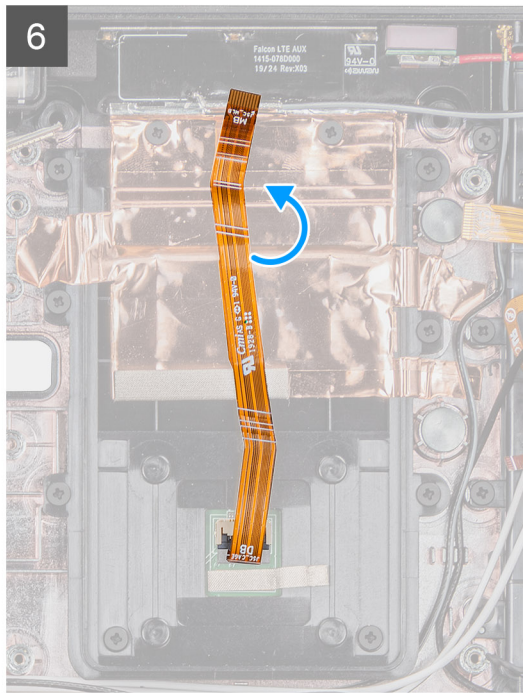
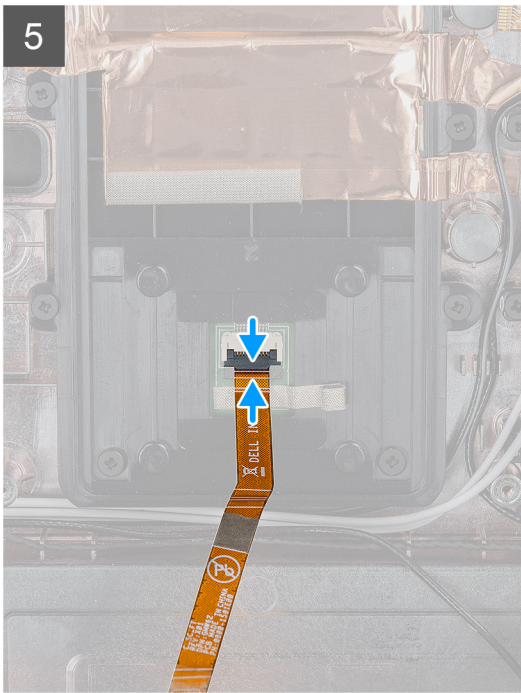

langkah

1. Sejajarkan pembaca kartu pintar, lalu pasang kembali kedelapan sekrup (M2x5) yang menahan pembaca kartu pintar ke sasis sistem.
2. Sejajarkan dan pasang kembali daughterboard passthrough nirkabel pada sasis sistem.
3. Pasang kembali pelindung berperekat tembaga untuk menahan daughterboard passthrough nirkabel ke penahan pembaca kartu pintar.
4. Pasang kembali kedua sekrup (M2x5) yang menahan daughterboard passthrough nirkabel ke sasis sistem.
5. Sambungkan kabel pembaca kartu pintar ke konektornya.
6. Balikkan kabel pembaca kartu pintar.

langkah berikutnya

1. Pasang [board docking](#).
2. Pasang [board sistem](#).
3. Pasang [baterai sel berbentuk koin](#).
4. Pasang [kamera depan](#).
5. Pasang [mikrofon](#).
6. Pasang [WWAN](#).
7. Pasang [WLAN](#).
8. Pasang [solid-state drive](#).
9. Pasang [kipas sistem](#).
10. Pasang [unit pendingin](#).
11. Pasang [unit display](#).
12. Pasang [baterai](#).
13. Ikuti prosedur dalam [setelah mengerjakan bagian dalam tablet Anda](#).

System setup (Pengaturan sistem)

PERHATIAN: Kecuali Anda pengguna komputer yang ahli, jangan ubah pengaturan pada program BIOS Setup. Perubahan tertentu dapat membuat komputer Anda beroperasi secara tidak benar.

CATATAN: Sebelum Anda mengubah program BIOS Setup, Anda dianjurkan untuk mencatat informasi layar program BIOS Setup untuk acuan di lain waktu.

Gunakan program BIOS Setup untuk tujuan berikut:

- Mendapat informasi mengenai perangkat keras yang terpasang di komputer Anda, seperti jumlah RAM dan ukuran hard drive.
- Mengubah informasi konfigurasi sistem.
- Menetapkan atau mengubah opsi yang bisa dipilih oleh pengguna seperti kata sandi pengguna, tipe hard drive yang terpasang, dan mengaktifkan atau menonaktifkan perangkat dasar.

Topik:

- [Menu Boot](#)
- [Tombol navigasi](#)
- [Urutan Boot](#)
- [Opsi pengaturan sistem](#)
- [Memperbarui BIOS pada Windows](#)
- [Kata sandi sistem dan pengaturan](#)

Menu Boot

Tekan dan tahan tombol pengurang Volume untuk mengakses BIOS. Tekan dan tahan tombol penambah Volume untuk mengakses menu boot satu kali dengan daftar perangkat booting yang valid untuk sistem. Opsi Diagnostik dan Pengaturan BIOS juga terdapat dalam menu ini. Perangkat yang terdaftar pada menu booting tergantung pada perangkat yang dapat di-booting dalam sistem. Menu ini berguna saat Anda mencoba untuk menjalankan booting ke perangkat tertentu atau memunculkan diagnostik untuk sistem. Menggunakan menu booting ini tidak akan mengubah urutan booting yang tersimpan pada BIOS.

Opsi adalah:

- **Boot UEFI:**
 - Windows Boot Manager
- **Opsi Lain:**
 - Pengaturan BIOS
 - Konfigurasi Perangkat
 - Pembaruan BIOS Flash
 - Diagnostik
 - Pemulihan OS Support Assist
 - Menu Keluar Boot dan Lanjutkan

Tombol navigasi

CATATAN: Untuk sebagian besar opsi Pengaturan Sistem, perubahan yang Anda buat disimpan tetapi tidak berlaku sampai Anda memulai ulang sistem.

Tombol	Navigasi
Panah atas	Pindah ke kolom sebelumnya.
Panah bawah	Pindah ke kolom berikutnya.

Tombol	Navigasi
Enter	Memilih nilai di kolom yang dipilih (jika berlaku) atau mengikuti tautan di bidang tersebut.
Spacebar	Perluas atau perkecil daftar turun ke bawah, jika ada.
Tab	Pindah ke area fokus berikutnya.
Esc	Pindah ke halaman sebelumnya sampai Anda melihat layar utama. Menekan Esc di layar utama menampilkan pesan yang meminta Anda untuk menyimpan perubahan yang belum disimpan dan memulai ulang sistem.

Urutan Boot

Urutan Boot memungkinkan Anda untuk melewati urutan perangkat booting yang ditetapkan oleh Pengaturan Sistem dan melakukan booting secara langsung ke perangkat tertentu (misalnya: drive optik atau hard disk). Selama Power-on Self Test (POST), saat logo Dell muncul, Anda dapat:

- Mengakses System Setup (Pengaturan Sistem) dengan menekan tombol F2
- Memunculkan menu boot satu-kali dengan menekan tombol F12.

Menu boot satu-kali menampilkan perangkat yang dapat Anda lakukan proses boot termasuk opsi diagnostik. Opsi menu boot adalah:

- Drive Yang Dapat Dilepas (jika ada)
- Drive STXXXX
 - **CATATAN: XXXX menunjukkan nomor drive SATA.**
- Drive Optik (jika ada)
- Hard Disk SATA (jika ada)
- Diagnostik
 - **CATATAN: Memilih Diagnostics (Diagnostik), menampilkan layar ePSA diagnostics (Diagnostik ePSA).**

Layar boot sequence (urutan boot) juga menampilkan opsi untuk mengakses layar System Setup (Pengaturan Sistem).

Opsi pengaturan sistem

CATATAN: Bergantung pada tabletkomputerlaptop dan perangkat yang dipasang padanya, item yang tercantum pada bagian ini dapat muncul atau juga tidak.

Opsi umum

Tabel 4. Umum

Opsi	Deskripsi
Informasi Sistem	Menampilkan informasi berikut: <ul style="list-style-type: none"> • Informasi Sistem: Menampilkan Versi BIOS, Tag Servis, Tag Aset, Tag Kepemilikan, Tanggal Produsen, Tanggal Kepemilikan, dan Kode Layanan Ekspres. • Informasi Memori: Menampilkan Memori Terpasang, Memori Tersedia, Kecepatan Memori, Mode Kanal Memori, Teknologi Memori, Ukuran DIMM A, dan Ukuran DIMM B • Informasi Prosesor: Menampilkan Jenis Prosesor, Jumlah Core, ID Prosesor, Kecepatan Jam Saat Ini, Kecepatan Jam Minimum, Kecepatan Jam Maksimum, Cache L2 Prosesor, Cache L3 Prosesor, Kapabilitas HT, dan Teknologi 64-Bit. • Informasi Perangkat: Menampilkan M.2 SATA-0, M.2 SATA-1, M.2 PCIe SSD-0, M.2 PCIe SSD-1, Alamat Passthrough MAC, Pengontrol Video, Versi BIOS Video, Memori Video, Jenis Panel, Resolusi Asli, Pengontrol Audio, Perangkat Wi-Fi, Perangkat Seluler, dan Perangkat Bluetooth.
Informasi Baterai	Menampilkan status kesehatan baterai dan apakah adaptor AC dipasang.
Urutan Boot	Memungkinkan Anda untuk menentukan urutan pekerjaan yang dilakukan komputer ketika berusaha mencari sebuah sistem pengoperasian untuk peralatan yang telah dicantumkan dalam daftar.

Opsi	Deskripsi
Opsi Boot Lanjutan	Memungkinkan Anda untuk memilih opsi UEFI Network Stack, ketika dalam mode boot UEFI. Secara bawaan, opsi ini dipilih.
Keamanan Jalur Boot UEFI	Opsi ini mengontrol apakah sistem akan meminta pengguna memasukkan kata sandi Admin saat booting jalur boot UEFI dari Menu Boot F12. <ul style="list-style-type: none"> Always, Except Internal HDD (Selalu, kecuali HDD internal)—Bawaan Always, Except Internal HDD&PXE (Selalu, Kecuali HDD&PXE) Selalu Tidak pernah
Tanggal/Waktu	Memungkinkan Anda untuk menetapkan pengaturan tanggal dan waktu. Perubahan pada tanggal sistem dan waktu akan berfungsi saat itu juga.

Informasi sistem

Tabel 5. Konfigurasi Sistem

Opsi	Deskripsi
Pengoperasian SATA	Memungkinkan Anda untuk mengonfigurasi mode pengoperasian kontroler hard drive yang terintegrasi. <ul style="list-style-type: none"> Dinonaktifkan = Pengontrol SATA disembunyikan AHCI = SATA dikonfigurasi untuk mode AHCI RAID ON = SATA dikonfigurasi untuk mendukung mode RAID (dipilih secara bawaan)
Pelaporan Cerdas	Bidang ini mengontrol apakah galat hard disk dilaporkan saat sistem pertama kali dinyalakan. Opsi Aktifkan Mode Kustom dinonaktifkan secara bawaan.
Konfigurasi USB	Memungkinkan Anda untuk mengaktifkan atau menonaktifkan kontroler USB untuk: <ul style="list-style-type: none"> Aktifkan Dukungan Boot USB Enable External USB Port (Mengaktifkan Port USB Eksternal) <p>Semua opsi diaktifkan secara bawaan.</p> <ul style="list-style-type: none"> Optimalkan USB (dipilih secara bawaan) Optimalkan GPS
USB PowerShare	Opsi ini mengonfigurasi karakteristik fitur USB PowerShare. <ul style="list-style-type: none"> Enable USB PowerShare (Aktifkan USB PowerShare) - dinonaktifkan secara bawaan <p>Fitur ini dimaksudkan untuk memungkinkan pengguna untuk mengisi daya atau mengisi ulang daya perangkat eksternal, seperti telepon dan pemutar musik portabel, menggunakan daya baterai sistem yang tersimpan melalui port USB PowerShare di notebook, selama notebook dalam status tidur.</p>
Audio	Memungkinkan Anda untuk mengaktifkan atau menonaktifkan kontroler audio yang terintegrasi. Opsi Enable Audio (Aktifkan Audio) dipilih secara bawaan. <ul style="list-style-type: none"> Aktifkan Mikروفon Aktifkan Speaker Internal <p>Kedua opsi dipilih secara bawaan.</p>
Penerangan Keyboard	Kolom ini memungkinkan Anda memilih mode operasi fitur pencahayaan keyboard. Tingkat pencahayaan keyboard dapat disetel dari 25% hingga 100%. Opsi adalah: <ul style="list-style-type: none"> Disabled (Dinonaktifkan) Level sebesar 25% Level sebesar 50% Level sebesar 75% Level sebesar 100%-diaktifkan secara bawaan

Opsis	Deskripsi
Pencahayaian Tombol Tablet	<p>Opsi ini mengontrol kecerahan LED untuk tombol tablet berikut: Daya, Kunci Putar, Kecerahan LCD Turun, Kecerahan LCD Naik, Volume Turun, Volume Naik, P1, P2, dan P3. Opsi adalah:</p> <ul style="list-style-type: none"> • Mati • Level sebesar 25% • Level sebesar 50% • Level sebesar 75% • Level sebesar 100%-diaktifkan secara bawaan
Waktu mati Lampu Latar Keyboard saat menggunakan daya AC	<p>Waktu Lampu Latar Keyboard dimatikan dengan opsi AC. Fitur iluminasi keyboard utama tidak terpengaruh. Iluminasi keyboard akan terus mendukung berbagai level iluminasi. Bagian ini memiliki efek apabila lampu latar diaktifkan. Opsi adalah:</p> <ul style="list-style-type: none"> • 5 det • 10 det - diaktifkan secara bawaan • 15 det • 30 det • 1 mnt • 5 mnt • 15 mnt • Tidak pernah
Waktu mati Lampu Latar Keyboard dalam penggunaan Baterai	<p>Waktu Lampu Latar Keyboard dimatikan dengan opsi Baterai. Fitur iluminasi keyboard utama tidak terpengaruh. Iluminasi keyboard akan terus mendukung berbagai level iluminasi. Bagian ini memiliki efek apabila lampu latar diaktifkan. Opsi adalah:</p> <ul style="list-style-type: none"> • 5 det • 10 det - diaktifkan secara bawaan • 15 det • 30 det • 1 mnt • 5 mnt • 15 mnt • Tidak pernah
Lampu Latar Keyboard RGB	<p>Fitur lampu Latar Keyboard RGB: Ada enam warna yang tersedia: empat warna prasetel (putih, merah, hijau, dan biru) serta dua warna yang dapat dikonfigurasi sendiri oleh pengguna.</p> <ul style="list-style-type: none"> • Putih: Diaktifkan dan Aktif • Merah: Diaktifkan • Hijau: Diaktifkan • Biru: Diaktifkan • Kustom1: Dinonaktifkan secara bawaan • Kustom2: Dinonaktifkan secara bawaan
Layar sentuh	<p>Kolom ini mengontrol apakah layar sentuh diaktifkan atau dinonaktifkan</p> <ul style="list-style-type: none"> • Layar sentuh (dipilih secara bawaan)
Kontrol Mode Stealth	<p>Opsi ini memungkinkan konfigurasi fitur Mode Stealth Dell:</p> <p>Mencentang 'Enable Stealth Mode' (Aktifkan Mode Stealth) akan mengaktifkan fitur ini. Pengaturan bawaannya adalah diaktifkan:</p> <ul style="list-style-type: none"> • Nonaktifkan LED onboard • Nonaktifkan layar LCD onboard • Nonaktifkan speaker onboard* • Nonaktifkan kipas onboard* • Nonaktifkan radio Bluetooth* • Nonaktifkan penerima GPS* • Nonaktifkan radio WLAN*

Opsi	Deskripsi
	<ul style="list-style-type: none"> Nonaktifkan radio WWAN* <p>* - jika ada</p>
Pembaca Sidik Jari	<ul style="list-style-type: none"> Enable Fingerprint Reader Device (Aktifkan Perangkat Pembaca Sidik Jari) (diaktifkan secara bawaan) <p>Mengaktifkan atau menonaktifkan Perangkat Pembaca Sidik Jari</p>
Perangkat-perangkat lain-lain	<p>Memungkinkan Anda untuk mengaktifkan atau menonaktifkan perangkat berikut:</p> <ul style="list-style-type: none"> Enable User-Facing Camera (Aktifkan Kamera yang Menghadap Pengguna) (diaktifkan secara bawaan) Enable World-Facing Camera (Aktifkan Kamera yang Menghadap Belakang) (diaktifkan secara bawaan) Enable Dedicated GPS Radio (Aktifkan Radio GPS Khusus) (diaktifkan secara bawaan) Enable Secure Digital (SD) Card (Aktifkan kartu Secure Digital) (diaktifkan secara bawaan) Boot kartu Secure Digital (SD) Mode Hanya-Baca Kartu Secure Digital (SD)

Video

Opsi	Deskripsi
Kecerahan Layar	Memungkinkan Anda untuk menetapkan kecerahan tampilan bergantung pada sumber daya—Pada baterai atau pada AC. Kecerahan LCD berdiri sendiri untuk baterai dan adaptor AC. Hal tersebut dapat diatur menggunakan slider.

CATATAN: Pengaturan video hanya akan terlihat jika kartu video dipasang dalam sistem.

Security (Keamanan)

Tabel 6. Security (Keamanan)

Opsi	Deskripsi
Kata Sandi Admin	Memungkinkan Anda untuk mengatur, mengubah, atau menghapus kata sandi administrator.
Kata Sandi sistem	Memungkinkan Anda untuk mengatur, mengubah, atau menghapus kata sandi sistem.
Kata Sandi Kuat	Opsi ini memungkinkan Anda untuk mengaktifkan atau menonaktifkan kata sandi kuat untuk sistem.
Konfigurasi Kata Sandi	Memungkinkan Anda untuk mengendalikan jumlah karakter minimum dan maksimum yang diperbolehkan untuk kata sandi administratif dan kata sandi sistem. Kisaran karakter adalah antara 4 dan 32.
Memintas Kata Sandi	<p>Pilihan ini memungkinkan Anda untuk melewati Kata Sandi Sistem (Boot) dan permintaan kata sandi HDD internal saat sistem dinyalakan ulang.</p> <ul style="list-style-type: none"> Disabled (Dinonaktifkan) - Selalu muncul untuk kata sandi sistem dan HDD internal ketika sandi ditetapkan. Opsi ini diaktifkan pada pengaturan standar. Reboot Bypass (Lewati Boot Ulang) - Melewati permintaan kata sandi pada saat Menyalakan Ulang (warm boot). <p>CATATAN: Sistem akan selalu meminta kata sandi sistem dan hard drive internal saat pengaktifan dari kondisi tidak menyala (booting dingin). Selain itu, sistem juga akan selalu meminta kata sandi pada setiap HDD anjungan modul yang mungkin ada.</p>
Perubahan Kata Sandi	<p>Opsi ini memungkinkan Anda untuk menentukan apakah perubahan pada kata sandi Sistem dan Hard Disk dibolehkan jika kata sandi administrator telah diatur.</p> <p>Allow Non-Admin Password Changes (Izinkan Perubahan Kata Sandi Bukan Admin) — Opsi ini diaktifkan secara bawaan.</p>

Ops	Deskripsi
Perubahan Pengaturan Non-Admin	Ops ini memungkinkan Anda untuk menentukan apakah perubahan pada opsi pengaturan dibolehkan jika password administrator telah diatur. <ul style="list-style-type: none"> Allow Wireless Switch Changes (Izinkan Perubahan Pengalihan Nirkabel) (dininaktifkan secara bawaan)
Pembaruan Firmware Kapsul UEFI	Ops ini mengontrol apakah sistem ini mengizinkan pembaruan BIOS melalui paket pembaruan kapsul UEFI. Ops ini dipilih secara bawaan. Menonaktifkan ops ini akan memblokir pembaruan BIOS dari layanan seperti Pembaruan Microsoft Windows dan Linux Vendor Firmware Service (LVFS).
TPM 2.0 Security	Memungkinkan Anda untuk mengontrol apakah Trusted Platform Module (TPM) terlihat bagi sistem operasi. <ul style="list-style-type: none"> TPM On (bawaan) Clear (Hapus) Lewati PPI untuk Mengaktifkan Perintah (bawaan) PPI Bypass for Disable Commands (Lewati PPI untuk Menonaktifkan Perintah) PPI Bypass for Clear Commands (Lewati PPI untuk Perintah Penghapusan) Attestation Enable (Pengaktifan Pengesahan) (bawaan) Key Storage Enable (Pengaktifan Penyimpanan Utama) (bawaan) SHA-256 (bawaan) Pilih salah satu ops: <ul style="list-style-type: none"> Disabled (Dininaktifkan) Enabled (Diaktifkan) (bawaan)
Absolute	Kolom ini memungkinkan Anda Mengaktifkan, Menonaktifkan, atau Menonaktifkan Secara Permanen antarmuka modul BIOS dari layanan Modul Absolute Persistence opsional dari Absolute Software. <ul style="list-style-type: none"> Enabled (Diaktifkan) - Ops ini dipilih secara bawaan. Disabled (Dininaktifkan) Dininaktifkan secara Permanen
Akses OROM Keyboard	Ops ini memungkinkan Anda untuk menetapkan apakah pengguna dapat memasuki layar konfigurasi ROM Ops melalui tombol utama (hotkey) selama melakukan boot. <ul style="list-style-type: none"> Enabled (Diaktifkan) (bawaan) Disabled (Dininaktifkan) Satu Kali Diaktifkan
Penguncian Pengaturan Admin	Memungkinkan Anda untuk mencegah pengguna dari memasuki Setup (Penyiapan) saat kata sandi Administrator ditetapkan. Ops ini tidak ditetapkan secara bawaan.
Master Password Lockout	Memungkinkan Anda untuk menonaktifkan dukungan kata sandi master Hard Disk, kata sandi perlu dihapus sebelum pengaturan dapat diubah. Ops ini tidak ditetapkan secara bawaan.
Mitigasi Keamanan SMM	Memungkinkan Anda untuk mengaktifkan atau menonaktifkan perlindungan SMM Security Mitigation (Mitigasi Keamanan SMM) UEFI tambahan. Ops ini dipilih secara bawaan.

Boot aman

Tabel 7. Boot Aman

Ops	Deskripsi
Mengaktifkan Boot Aman	Memungkinkan Anda untuk mengaktifkan atau menonaktifkan fitur Secure Boot (Boot Aman). <ul style="list-style-type: none"> Mengaktifkan Boot Aman Ops ini dipilih secara bawaan.
Mengaktifkan Mode Boot	Memungkinkan Anda untuk memodifikasi perilaku Secure Boot (Boot Aman) untuk mengizinkan evaluasi atau pelaksanaan tanda tangan driver UEFI. <ul style="list-style-type: none"> Deployed Mode (Mode Menyebar) (bawaan) Audit Mode (Mode Audit)

Opsi	Deskripsi
Expert key Management	<p>Memungkinkan Anda untuk memanipulasi database kunci keamanan hanya jika sistem dalam Mode Kustom Opsi Enable Smart Reporting option (Aktifkan Mode Kustom) dinonaktifkan secara bawaan. Opsi adalah:</p> <ul style="list-style-type: none"> PK (bawaan) KEK db dbx <p>Jika Anda mengaktifkan Custom Mode (Mode Kustom), opsi yang relevan untuk PK, KEK, db, dan dbx muncul. Opsi adalah:</p> <ul style="list-style-type: none"> Save to File- Menyimpan kunci ke file yang dipilih oleh pengguna Replace from File- Mengganti kunci saat ini dengan kunci dari file yang dipilih oleh pengguna Append from File- Menambahkan kunci ke database saat ini dari file yang dipilih oleh pengguna Delete- Menghapus kunci terpilih Reset All Keys- Mereset ke pengaturan bawaan Delete All Keys (Hapus Semua Tombol)- Menghapus semua tombol <p>CATATAN: Jika Anda menonaktifkan Custom Mode (Mode Kustom), semua perubahan yang dilakukan akan dihapus dan kunci akan dipulihkan ke pengaturan bawaan.</p>

Intel Software Guard Extensions (Ekstensi Pelindung Perangkat Lunak Intel)

Tabel 8. Intel Software Guard Extensions (Ekstensi Pelindung Perangkat Lunak Intel)

Opsi	Deskripsi
Mengaktifkan Intel SGX	<p>Kolom ini menetapkan Anda untuk menyediakan lingkungan yang aman untuk menjalankan kode/menyimpan informasi sensitif dalam konteks OS utama.</p> <p>Klik salah satu opsi berikut:</p> <ul style="list-style-type: none"> Disabled (Dinonaktifkan) Diaktifkan Software controlled (Dikontrol oleh perangkat lunak)—Bawaan
Ukuran Memori Enclave	<p>Opsi ini menetapkan SGX Enclave Reserve Memory Size (Ukuran Memori Cadangan SGX Enclave)</p> <p>Klik salah satu opsi berikut:</p> <ul style="list-style-type: none"> 32 MB 64 MB 128 MB—Bawaan

Performance (Kinerja)

Tabel 9. Performance (Kinerja)

Opsi	Deskripsi
Dukungan Core Multi	<p>Kolom ini menentukan apakah proses memiliki satu atau semua inti yang diaktifkan. Kinerja beberapa aplikasi meningkat dengan core tambahan.</p>

Opsi	Deskripsi
	<ul style="list-style-type: none"> • All (Semua)—Bawaan • 1 • 2 • 3
Intel SpeedStep	<p>Memungkinkan Anda untuk mengaktifkan atau menonaktifkan mode Intel SpeedStep prosesor.</p> <ul style="list-style-type: none"> • Aktifkan Intel SpeedStep <p>Opsi ini ditetapkan secara bawaan.</p>
Kontrol Keadaan-C	<p>Memungkinkan Anda untuk mengaktifkan atau menonaktifkan kondisi tidur prosesor tambahan.</p> <ul style="list-style-type: none"> • C-State <p>Opsi ini ditetapkan secara bawaan.</p>
Intel TurboBoost	<p>Memungkinkan Anda untuk mengaktifkan atau menonaktifkan mode prosesor Intel TurboBoost.</p> <ul style="list-style-type: none"> • Aktifkan Intel TurboBoost <p>Opsi ini ditetapkan secara bawaan.</p>
Kontrol Hyper-Thread	<p>Memungkinkan Anda untuk mengaktifkan atau menonaktifkan HyperThreading pada prosesor.</p> <ul style="list-style-type: none"> • Disabled (Dinonaktifkan) • Enabled (Diaktifkan)—Bawaan

Pengelolaan daya

Opsi	Deskripsi
Switch Lid	<p>Memungkinkan Anda untuk mengaktifkan atau menonaktifkan sakelar tutup sehingga layar tidak mati ditutup.</p> <p>Pengaturan bawaan: Enable Lid Switch (Aktifkan Sakelar Tutup) dipilih.</p>
Perilaku AC	<p>Memungkinkan Anda untuk mengaktifkan atau menonaktifkan komputer dari pengaktifan otomatis ketika adaptor AC disambungkan.</p> <p>Pengaturan bawaan: AC Wake on tidak dipilih.</p>
Mengaktifkan Teknologi Kecepatan Pergeseran Intel	<ul style="list-style-type: none"> • Mengaktifkan Teknologi Kecepatan Pergeseran Intel <p>Pengaturan bawaan: Enabled (Diaktifkan)</p>
Waktu Penyalaan Otomatis	<p>Memungkinkan Anda untuk menetapkan kapan waktunya komputer menyala secara otomatis. Opsi adalah:</p> <ul style="list-style-type: none"> • Disabled (Dinonaktifkan) • Setiap Hari • Hari Kerja • Pilih Hari <p>Pengaturan bawaan: Disabled (Dinonaktifkan)</p>
Dukungan Mengaktifkan USB	<p>Opsi ini memungkinkan Anda untuk mengaktifkan perangkat USB guna menghidupkan sistem dari mode Standby.</p> <p>CATATAN: Fitur ini hanya berfungsi ketika adaptor daya AC disambungkan. Jika adaptor daya AC dilepaskan selama Standby, pengaturan sistem akan menghapus daya dari semua port USB untuk menghemat daya baterai.</p> <ul style="list-style-type: none"> • Aktifkan Wake on (Bangun) pada Dock USB-C Dell

Opsis	Deskripsi
Pengaktifan pada LAN	<p>Memungkinkan Anda untuk mengaktifkan atau menonaktifkan fitur yang menghidupkan komputer dari kondisi tidak aktif saat dipicu dengan sinyal LAN.</p> <ul style="list-style-type: none"> • Disabled (Dinonaktifkan) • Hanya LAN <p>Pengaturan bawaan: Disabled (Dinonaktifkan)</p>
Peak Shift	<p>Opsi ini memungkinkan Anda untuk meminimalkan konsumsi daya AC pada saat-saat puncak daya hari. Setelah Anda mengaktifkan opsi ini, sistem anda berjalan hanya dalam baterai bahkan jika AC terpasang.</p> <ul style="list-style-type: none"> • Aktifkan Peak Shift—dinonaktifkan. • Setel baterai (15 % sampai 100 %) - 15 % (diaktifkan secara bawaan)
Konfigurasi Isi Daya Baterai Lanjutan	<p>Opsi ini membantu Anda untuk meningkatkan kesehatan baterai. Dengan mengaktifkan opsi ini, sistem Anda akan menggunakan standar pengisian algoritma dan teknik lainnya selama jam non-kerja untuk meningkatkan kesehatan baterai.</p> <p>Aktifkan Mode Isi Daya Baterai Lanjutan- dinonaktifkan</p>
Konfigurasi Pengisian Baterai#1	<p>Memungkinkan Anda untuk memilih modus pengisian baterai. Opsi adalah:</p> <ul style="list-style-type: none"> • Adaptive (Adaptif)—diaktifkan secara bawaan. • Standar—Mengisi penuh baterai Anda pada laju standar. • ExpressCharge—Baterai akan mengisi daya pada periode waktu yang lebih pendek menggunakan teknologi pengisian daya cepat dari Dell. • Primarily AC use (Penggunaan Utama Daya AC). • Custom (Pengisian Sesuai Keinginan). <p>Jika Pengisian Daya Kustom dipilih, Anda juga dapat mengonfigurasi Mulai Pengisian Daya Kustom dan Hentikan Pengisian Daya Kustom.</p> <p>! CATATAN: Semua mode pengisian daya mungkin tidak tersedia untuk semua baterai. Untuk mengaktifkan opsi ini, nonaktifkan opsi Konfigurasi Pengisian Baterai Lanjutan.</p>
Konfigurasi Pengisian Baterai#2	<p>Memungkinkan Anda untuk memilih modus pengisian baterai. Opsi adalah:</p> <ul style="list-style-type: none"> • Adaptive (Adaptif)—diaktifkan secara bawaan. • Standar—Mengisi penuh baterai Anda pada laju standar. • ExpressCharge—Baterai akan mengisi daya pada periode waktu yang lebih pendek menggunakan teknologi pengisian daya cepat dari Dell. • Primarily AC use (Penggunaan Utama Daya AC). • Custom (Pengisian Sesuai Keinginan). <p>Jika Pengisian Daya Kustom dipilih, Anda juga dapat mengonfigurasi Mulai Pengisian Daya Kustom dan Hentikan Pengisian Daya Kustom.</p> <p>! CATATAN: Semua mode pengisian daya mungkin tidak tersedia untuk semua baterai. Untuk mengaktifkan opsi ini, nonaktifkan opsi Konfigurasi Pengisian Baterai Lanjutan.</p>
Mode Pengisi Daya Baterai Dock	<p>Memungkinkan Anda untuk memilih modus pengisian baterai. Opsi adalah:</p> <ul style="list-style-type: none"> • Standar—diaktifkan secara bawaan • ExpressCharge—Baterai akan mengisi daya pada periode waktu yang lebih pendek menggunakan teknologi pengisian daya cepat dari Dell.
Daya konektor Tipe-C	<p>Memungkinkan Anda untuk mengatur daya maksimum yang dapat diambil dari konektor Tipe-C. Opsi adalah:</p> <ul style="list-style-type: none"> • 7.5 Watts (7,5 Watt)—diaktifkan secara bawaan • 15 Watts (15 Watt) <p>! CATATAN: Mengatur nilai daya yang lebih tinggi untuk konektor Tipe-C dapat menyebabkan sistem lebih cepat melambat, jika alokasi daya sistem total berlebihan.</p>
Mode Penggunaan Daya	<p>Memungkinkan Anda untuk memilih mode penggunaan daya sistem. Opsi adalah:</p> <ul style="list-style-type: none"> • Penghemat Daya • Seimbang

Ops	Deskripsi
	<ul style="list-style-type: none"> Performa diaktifkan secara bawaan High Performance (Performa Tinggi)
Karakteristik POST	
Ops	Deskripsi
Peringatan Adaptor	<p>Memungkinkan Anda untuk mengaktifkan atau menonaktifkan peringatan pengaturan sistem (BIOS) saat menggunakan adaptor daya tertentu.</p> <p>Pengaturan Bawaan: Enable Adapter Warnings (Aktifkan Peringatan Adaptor)</p>
Peringatan USB-C	<p>Memungkinkan Anda untuk mengatur sistem agar menampilkan pesan peringatan untuk perangkat USB-C.</p> <p>Aktifkan Pesan Peringatan Dock. Opsi ini diaktifkan pada pengaturan standar.</p>
Tertanam	<p>Memungkinkan Anda untuk memilih satu dari dua metode untuk mengaktifkan keypad yang tertanam pada keyboard internal.</p> <ul style="list-style-type: none"> Fn Key Only (Tombol Fn Saja)—diaktifkan secara bawaan By Numlock
Opsi Penguncian Fn	<p>Memungkinkan Anda untuk membiarkan kombinasi kunci Fn + Esc mengalihkan perilaku utama F1-F12 antara fungsi standar dan fungsi sekundernya. Jika Anda menonaktifkan opsi ini, Anda tidak bisa mengalihkan perilaku utama tombol-tombol ini secara dinamis. Opsi yang tersedia adalah:</p> <ul style="list-style-type: none"> Kunci Tombol Fn—diaktifkan secara bawaan Lock Mode Disable/Standard (Mode Kunci Diaktifkan/Standar)—diaktifkan secara bawaan Lock Mode Enable/Secondary (Pengaktifan Mode Kunci/Sekunder)
Boot Cepat	<p>Memungkinkan Anda untuk mempercepat proses booting dengan melewati beberapa langkah kompatibilitas. Opsi adalah:</p> <ul style="list-style-type: none"> Minimal (Minimal)—diaktifkan secara bawaan Thorough (Penuh) Auto (Otomatis)
Extended BIOS POST Time	<p>Memungkinkan Anda membuat penundaan boot awal ekstra. Opsi adalah:</p> <ul style="list-style-type: none"> 0 seconds (0 detik)—diaktifkan secara bawaan. 5 seconds (5 detik) 10 seconds (10 detik)
Log Layar Penuh	<ul style="list-style-type: none"> Aktifkan Logo Layar Penuh—tidak aktif
Tanda Indikasi Kehidupan	<ul style="list-style-type: none"> Enable Tablet Button LED Sign of Life (Aktifkan Tanda Kehidupan LED Tombol Tablet)—diaktifkan secara bawaan
Peringatan dan Kesalahan	<ul style="list-style-type: none"> Permintaan peringatan dan kekeliruan—diaktifkan secara bawaan Lanjutkan pada peringatan Melanjutkan peringatan dan kekeliruan
MAC Address Pass-Through	<ul style="list-style-type: none"> Passthrough MAC Address (Alamat Passthrough MAC)—diaktifkan secara bawaan Disabled (Dinonaktifkan)

Kemampuan Manajemen

Ops	Deskripsi
Intel AMT Capability	<p>Memungkinkan Anda untuk menentukan apakah fungsi AMT dan MEBx Hotkey (Tombol Pintas MEBx) diaktifkan selama boot sistem.</p>

Opsi	Deskripsi
(Kapabilitas AMT Intel)	<ul style="list-style-type: none"> Disabled (Dinonaktifkan) Diaktifkan - secara bawaan Batasi Akses MEBx
Tombol Pintas MEBX	<p>Ketika diaktifkan, Intel AMT dapat disediakan menggunakan file penyedia lokal melalui perangkat penyimpanan USB.</p> <ul style="list-style-type: none"> Aktifkan Penyediaan USB - dinonaktifkan secara bawaan
Tombol Pintas MEBX	<p>Memungkinkan Anda untuk menentukan apakah fungsi MEBx Hotkey harus diaktifkan, selama boot sistem.</p> <ul style="list-style-type: none"> Enable MEBX Hotkey (Aktifkan Tombol Pintas MEBx)—dipilih secara bawaan.

Virtualization support (Dukungan virtualisasi)

Opsi	Deskripsi
Virtualization	<p>Kolom ini menentukan apakah Virtual Machine Monitor (VMM) dapat menggunakan kemampuan perangkat keras tambahan yang disediakan oleh Intel Virtualization Technology.</p> <p>Enable Intel Virtualization Technology (Aktifkan Teknologi Virtualisasi Intel)—diaktifkan secara bawaan</p>
VT for Direct I/O	<p>Mengaktifkan atau menonaktifkan VMM (Virtual Machine Monitor) dengan memanfaatkan kemampuan perangkat keras tambahan oleh teknologi Intel® Virtualization untuk I/O langsung.</p> <p>Enable VT for Direct I/O (Aktifkan VT untuk I/O Langsung) — diaktifkan secara bawaan.</p>
Eksekusi Aman	<p>Opsi ini menentukan apakah Measured Virtual Machine Monitor (MVMM) dapat memanfaatkan kapabilitas perangkat keras tambahan yang disediakan oleh Teknologi Eksekusi Aman dari Intel. Teknologi Virtualisasi TPM dan teknologi Virtualisasi untuk I/O Langsung harus diaktifkan untuk menggunakan fitur ini.</p> <p>Trusted Execution (Eksekusi Terpercaya) - dinonaktifkan secara bawaan.</p>

Wireless (Nirkabel)

Memungkinkan Anda untuk mengaktifkan atau menonaktifkan perangkat nirkabel internal. Semua opsi diaktifkan secara bawaan.

Tabel 10. Wireless (Nirkabel)

Opsi	Penjelasan
WWAN/GPS	Memungkinkan untuk mengaktifkan/menonaktifkan perangkat WWAN/GPS internal
Bluetooth	Mengizinkan mengaktifkan/menonaktifkan perangkat Bluetooth internal
WLAN	Mengizinkan mengaktifkan/menonaktifkan perangkat WLAN internal
Kartu Pintar Nirkontak/NFC	Memungkinkan untuk mengaktifkan/menonaktifkan perangkat Kartu Pintar Nirkontak/NFC

Layar pemeliharaan

Opsi	Deskripsi
Tag Servis	Menampilkan Tag Servis komputer Anda.
Tag Aset	Memungkinkan Anda untuk membuat tag aset sistem jika tag aset belum ditetapkan. Opsi ini tidak ditetapkan secara bawaan.
Penurunan Versi BIOS	Mengendalikan flashing firmware sistem ke revisi sebelumnya. Opsi 'Allow BIOS downgrade' (Izinkan penurunan BIOS) diaktifkan secara bawaan.

Opsi	Deskripsi
Menghapus Data	Bidang ini memungkinkan pengguna untuk menghapus data dengan aman dari semua perangkat penyimpanan internal. Opsi 'Wipe on Next boot' (Hapus pada booting berikutnya) tidak diaktifkan secara bawaan. Daftar perangkat berikut terpengaruh: <ul style="list-style-type: none"> • SATA HDD/SSD Internal • M.2 SATA SDD Internal • M.2 PCIe SSD Internal • eMMC Internal
Pemulihan BIOS	Bidang ini memungkinkan Anda untuk memulihkan dari kondisi BIOS terkorupsi tertentu dari suatu file pemulihan pada hard disk utama pengguna atau pada kunci USB eksternal. <ul style="list-style-type: none"> • BIOS Recovery from Hard Drive (Pemulihan BIOS dari Hard Disk)—diaktifkan secara bawaan • BIOS Auto-Recovery (Pemulihan Otomatis BIOS)—diaktifkan secara bawaan

System logs (Log sistem)

Opsi	Deskripsi
Peristiwa BIOS	Memungkinkan Anda untuk melihat dan menghapus peristiwa Pengaturan Sistem (BIOS) POST.
Peristiwa Termal	Memungkinkan Anda untuk melihat dan menghapus peristiwa Pengaturan Sistem (Thermal).
Peristiwa Daya	Memungkinkan Anda untuk melihat dan menghapus peristiwa Pengaturan Sistem (Daya).

SupportAssist System Resolution (Resolusi Sistem Support Assist)

Tabel 11. SupportAssist System Resolution (Resolusi Sistem Support Assist)

Opsi	Deskripsi
Batasan Pemulihan OS Otomatis	Opsi pengaturan ambang batas Pemulihan OS Otomatis mengendalikan aliran boot otomatis untuk Konsol Resolusi Sistem SupportAssist dan untuk alat bantu pemulihan OS Dell. <ul style="list-style-type: none"> • MATI • 1 • 2—Bawaan • 3
Pemulihan OS Support Assist	Opsi Pemulihan OS Support Assist akan mengaktifkan atau menonaktifkan aliran boot untuk alat SupportAssist OS Recovery (Pemulihan OS SupportAssist) jika terjadi kesalahan sistem tertentu. <ul style="list-style-type: none"> • Pemulihan OS Support Assist <p>Opsi ini ditetapkan secara bawaan.</p>

About (Tentang)

Informasi Lisensi: Berisi informasi Hak Cipta.

Memperbarui BIOS pada Windows

prasyarat

Direkomendasikan untuk memperbarui BIOS (Pengaturan Sistem) Anda saat mengganti board sistem atau jika pembaruan tersedia. Untuk laptop, pastikan baterai komputer Anda penuh dan terhubung dengan stopkontak listrik.

tentang tugas ini

 **CATATAN:** Jika BitLocker diaktifkan, tundalah terlebih dahulu sebelum memperbarui sistem BIOS, lalu aktifkan kembali setelah pembaruan BIOS selesai.

langkah

1. Mulai ulang komputer.
2. Kunjungi **Dell.com/support**.
 - Masukkan **Service Tag (Tag Servis)** atau **Express Service Code (Kode Layanan Ekspres)** dan klik **Submit (Kirim)**.
 - Klik **Deteksi Produk** dan ikuti petunjuk pada layar.
3. Jika Anda tidak dapat mendeteksi atau menemukan Tag Servis, klik **Pilih dari semua produk**.
4. Pilih kategori **Products (Produk)** dari daftar.

 **CATATAN:** Pilih kategori yang sesuai untuk mencapai halaman produk
5. Pilihlah model komputer Anda lalu halaman **Product Support (Dukungan Produk)** untuk komputer Anda akan muncul.
6. Klik **Get drivers (Dapatkan driver)** kemudian klik **Drivers and Downloads (Driver dan Unduhan)**. Bagian Drivers and Downloads (Driver dan Unduhan) akan terbuka.
7. Klik **Temukan sendiri**.
8. Klik **BIOS** untuk menampilkan versi BIOS.
9. Kenali file BIOS terakhir dan klik **Download (Unduh)**.
10. Pilih metode pengunduhan yang diinginkan dalam jendela **Please select your download method below (Pilih metode pengunduhan Anda di bawah ini)**; klik **Download File (Unduh File)**. Jendela **File Download (Unduhan File)** muncul.
11. Klik **Save (Simpan)** untuk menyimpan file pada komputer.
12. Klik **Run (Jalankan)** untuk memasang pengaturan BIOS yang telah diperbarui di komputer Anda. Ikuti petunjuk pada layar.

Memperbarui BIOS pada sistem dengan BitLocker aktif

 **PERHATIAN:** Jika BitLocker tidak ditangguhkan sebelum memperbarui BIOS, saat berikutnya Anda melakukan booting ulang sistem, BitLocker tidak akan mengenali kunci BitLocker. Anda kemudian akan diminta untuk memasukkan kunci pemulihan untuk melanjutkan dan sistem akan meminta ini pada setiap booting ulang. Jika kunci pemulihan tidak diketahui, ini dapat menyebabkan kehilangan data atau pemasangan ulang sistem operasi yang tidak diperlukan. Untuk informasi lebih lanjut tentang hal ini, lihat Artikel Pengetahuan: <https://www.dell.com/support/article/sln153694>

Memperbarui BIOS sistem Anda menggunakan USB flash drive

tentang tugas ini

Jika tidak dapat masuk ke Windows namun masih perlu memperbarui BIOS, unduh file BIOS menggunakan sistem lain dan simpan ke USB Flash Drive yang dapat di-boot.

 **CATATAN:** Anda perlu menggunakan USB Flash drive yang dapat di-boot. Silakan lihat artikel berikut untuk rincian lebih lanjut: <https://www.dell.com/support/article/sln143196/>

langkah

1. Unduh file .EXE pembaruan BIOS ke sistem lain.
2. Salin file e.g. O9010A12.EXE ke dalam USB Flash drive yang dapat di-boot.
3. Masukkan USB Flash drive ke sistem yang memerlukan pembaruan BIOS.
4. Hidupkan ulang sistem dan tekan F12 saat logo Dell Splash muncul untuk menampilkan One Time Boot Menu (Menu Boot Satu Kali).
5. Menggunakan tombol panah, pilih **USB Storage Device (Perangkat Penyimpanan USB)** dan klik Kembali.
6. Sistem akan mem-boot ke prompt Diag C: \>.
7. Jalankan file dengan memasukkan nama lengkap file e.g. O9010A12.exe dan tekan Return (Kembali).
8. Utilitas Pembaruan BIOS akan dimuat, ikuti petunjuk di layar.

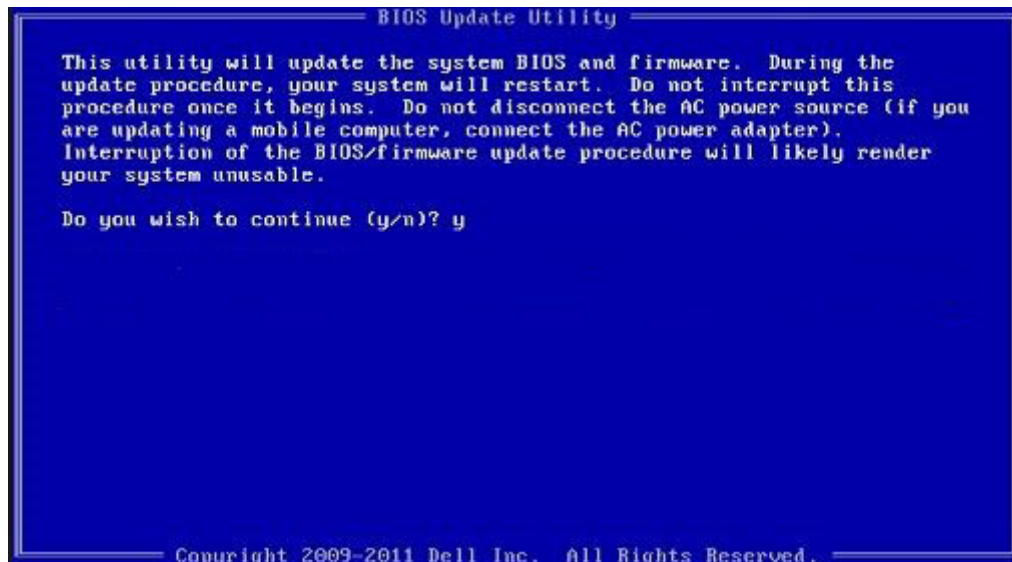

Angka 1. Layar Pembaruan BIOS DOS

Memperbarui BIOS Dell pada lingkungan Linux dan Ubuntu

Jika Anda ingin memperbarui BIOS sistem pada lingkungan Linux seperti Ubuntu, lihat <https://www.dell.com/support/article/sln171755/>.

Melakukan Flash BIOS dari menu boot Satu-Kali F12

Memperbarui BIOS sistem Anda menggunakan file .exe pembaruan BIOS yang disalin ke kunci USB FAT32 dan booting dari menu booting satu kali F12.

tentang tugas ini

Pembaruan BIOS

Anda dapat menjalankan file update BIOS dari Windows menggunakan kunci USB yang dapat di-boot atau Anda juga dapat memperbarui BIOS dari menu boot Satu-Kali F12 pada sistem.

Sebagian besar sistem Dell yang dibuat setelah tahun 2012 memiliki kemampuan ini dan Anda dapat mengkonfirmasi dengan mem-boot sistem Anda ke Menu Boot Satu-Kali F12 untuk melihat apakah BIOS FLASH UPDATE terdaftar sebagai opsi boot untuk sistem Anda. Jika opsi tersebut terdaftar, maka BIOS mendukung opsi update BIOS ini.

! CATATAN: Hanya sistem dengan opsi BIOS Flash Update di Menu Boot Satu-Kali F12 yang bisa menggunakan fungsi ini.

Memperbarui dari Menu Boot Satu-Kali

Untuk memperbarui BIOS Anda dari menu boot Satu Kali F12, Anda memerlukan:

- Kunci USB diformat ke sistem file FAT32 (kunci tidak harus dapat di-boot)
- File BIOS yang dapat dijalankan yang Anda unduh dari situs web Dukungan Dell dan disalin ke dasar kunci USB
- Adaptor daya AC terhubung ke sistem
- Baterai sistem fungsional untuk flash BIOS

Lakukan langkah-langkah berikut untuk menjalankan proses flash pembaruan BIOS dari menu F12:

PERHATIAN: Jangan matikan sistem selama proses pembaruan BIOS. Mematikan sistem bisa membuat sistem gagal booting.

langkah

1. Dari keadaan mati, masukkan kunci USB tempat Anda menyalin flash ke port USB pada sistem.
2. Nyalakan sistem dan tekan tombol F12 untuk mengakses Menu Boot Satu-Kali, Tandai Pembaruan BIOS menggunakan mouse atau tombol panah lalu tekan **Enter**.

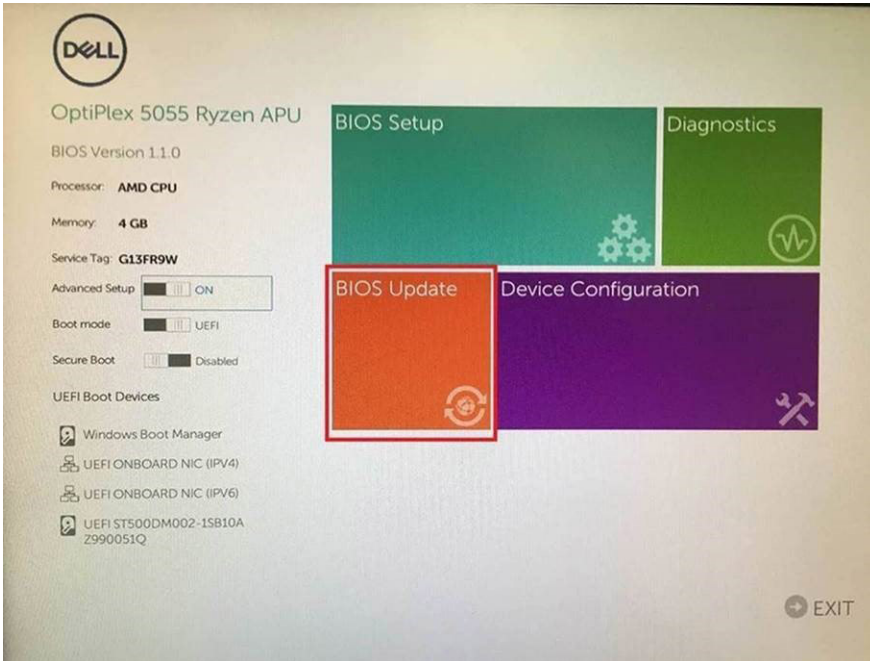

3. Menu flash Bios akan terbuka lalu klik **Flash from file (Flash dari file)**.

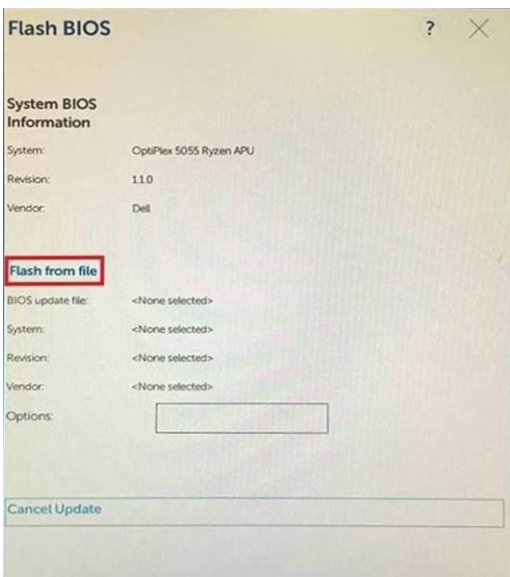

4. Pilih perangkat USB eksternal

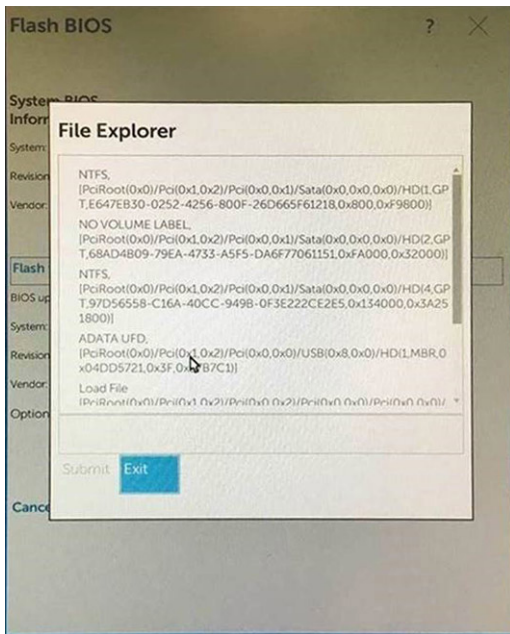

- Setelah file dipilih, klik dua kali file target flas, lalu tekan submit (ajukan).

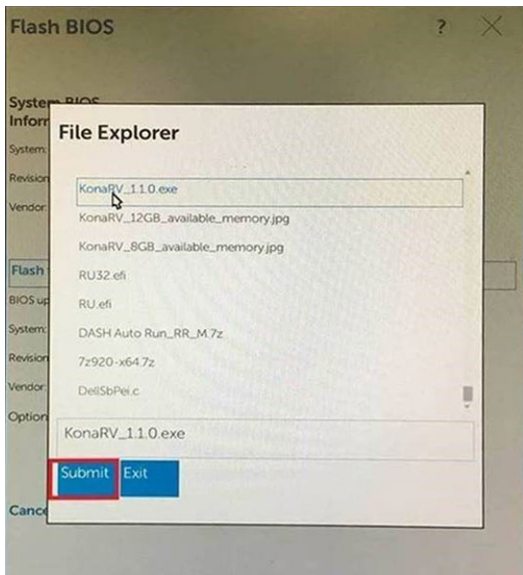

- Klik **Update BIOS (Perbarui BIOS)** lalu sistem akan memboot ulang untuk mem-flash BIOS.

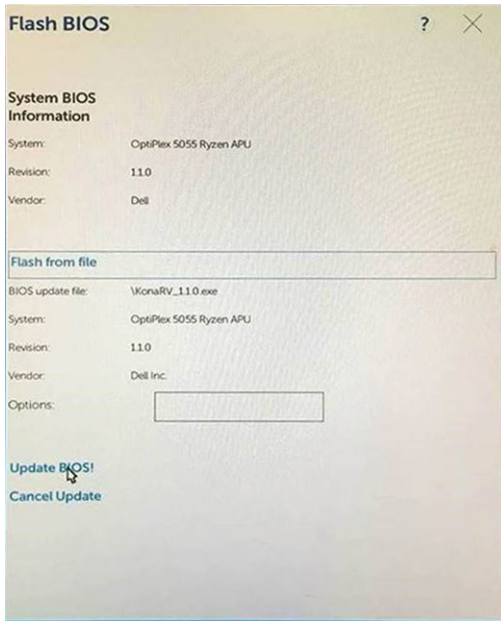

7. Setelah selesai, sistem akan booting ulang dan proses pembaruan BIOS selesai.

Kata sandi sistem dan pengaturan

Tabel 12. Kata sandi sistem dan pengaturan

Jenis kata sandi	Deskripsi
Kata sandi sistem	Kata sandi yang harus Anda masukkan untuk masuk ke sistem Anda.
Kata sandi pengaturan	Kata sandi yang harus dimasukkan untuk mengakses dan membuat perubahan pada pengaturan BIOS komputer Anda.

Anda dapat membuat kata sandi sistem dan kata sandi pengaturan untuk mengamankan komputer Anda.

PERHATIAN: Fitur kata sandi menyediakan tingkat keamanan dasar untuk data di komputer Anda.

PERHATIAN: Siapa saja dapat mengakses data yang tersimpan pada komputer jika komputer tidak dikunci dan tidak diawasi.

CATATAN: Fitur kata sandi sistem dan pengaturan dinonaktifkan.

Menetapkan kata sandi penyiapan sistem

prasyarat

Anda dapat menetapkan **System Password (Kata Sandi Sistem)** atau **Admin Password (Kata Sandi Admin)** baru hanya ketika statusnya ada dalam keadaan **Not Set (Tidak Ditetapkan)**.

tentang tugas ini

Untuk masuk ke pengaturan sistem, tekan F2 segera setelah komputer dinyalakan atau di-boot ulang.

langkah

- Pada layar **System BIOS (BIOS Sistem)** atau **System Setup (Pengaturan Sistem)**, pilih **Security (Keamanan)** lalu tekan Enter. Layar **Security (Keamanan)** ditampilkan.
- Pilih **System/Admin Password (Kata Sandi Sistem/Admin)** dan buat kata sandi di dalam bidang **Enter the new password (Masukkan kata sandi baru)**.

Gunakan panduan berikut untuk menetapkan sandi sistem:

- Panjang sandi boleh mencapai hingga 32 karakter.
 - Sandi dapat berisi angka 0 sampai 9.
 - Hanya huruf kecil saja yang valid, huruf besar tidak dibolehkan.
 - Hanya karakter khusus berikut yang dibolehkan: spasi, ("), (+), (.), (-), (.), (/), (:), ([), (\), (]), (`).
3. Ketikkan kata sandi sistem yang telah Anda masukkan sebelumnya ke dalam bidang **Confirm new password (Konfirmasikan kata sandi baru)** lalu klik **OK**.
 4. Tekan Esc dan sebuah pesan meminta Anda untuk menyimpan perubahan tersebut.
 5. Tekan Y untuk menyimpan perubahan.
Komputer akan melakukan boot ulang.

Menghapus atau mengganti kata sandi pengaturan sistem saat ini

prasyarat

Pastikan bahwa **Password Status (Kata Sandi Status)** Tidak Terkunci (dalam System Setup) sebelum mencoba untuk menghapus atau mengubah kata sandi Sistem dan/atau Pengaturan saat ini. Anda tidak dapat menghapus atau mengubah kata sandi Sistem atau Pengaturan, jika **Password Status (Kata Sandi Status)** Terkunci.

tentang tugas ini

Untuk masuk ke Pengaturan Sistem, tekan F2 segera setelah komputer dinyalakan atau di-boot ulang.

langkah

1. Pada layar **System BIOS (BIOS Sistem)** atau **System Setup (Pengaturan Sistem)**, pilih **System Security (Keamanan Sistem)** dan tekan tombol Enter.
Layar **System Security (Keamanan Sistem)** ditampilkan.
2. Pada layar **Keamanan Sistem**, verifikasi bahwa **Status Sandi** dalam keadaan **Tidak Terkunci**.
3. Pilih **System Password (Kata Sandi Sistem)**, ubah atau hapus kata sandi sistem saat ini dan tekan Enter atau Tab.
4. Pilih **Setup Password (Kata Sandi Pengaturan)**, ubah atau hapus kata sandi pengaturan saat ini dan tekan Enter atau Tab.
 **CATATAN:** Jika Anda mengganti kata sandi Sistem dan/atau Pengaturan, masukkan kembali kata sandi baru saat diminta. Jika Anda menghapus kata sandi Sistem dan/atau Pengaturan, konfirmasi penghapusan saat diminta.
5. Tekan Esc dan sebuah pesan meminta Anda untuk menyimpan perubahan tersebut.
6. Tekan Y untuk menyimpan perubahan dan keluar dari System Setup (Pengaturan Sistem).
Komputer akan melakukan boot ulang.

Pemecahan Masalah

Diagnostik Enhanced Pre-Boot System Assessment (ePSA)

tentang tugas ini

Diagnostik EPSA (juga dikenal sebagai sistem diagnostik) melakukan pemeriksaan lengkap hardware Anda. EPSA tertanam dengan BIOS dan diluncurkan oleh BIOS secara internal. Diagnostik sistem tertanam memberikan satu set opsi untuk grup perangkat tertentu atau perangkat yang memungkinkan Anda untuk:

- Jalankan tes secara otomatis atau dalam mode interaktif
- Ulangi tes
- Tampilkan atau simpan hasil tes
- Jalankan tes menyeluruh untuk memasukkan opsi-opsi tes tambahan guna memberikan informasi tambahan tentang perangkat(-perangkat) yang gagal
- Lihat pesan status yang memberi tahu Anda apakah tes berhasil diselesaikan
- Lihat pesan galat yang memberi tahu Anda tentang masalah yang dijumpai selama pengujian

! CATATAN: Beberapa tes untuk perangkat tertentu membutuhkan interaksi pengguna. Selalu pastikan bahwa Anda hadir di terminal komputer ketika tes diagnostik dilakukan.

Untuk informasi lebih lanjut, lihat [Diagnostik EPSA Dell 3.0](#).

Menjalankan diagnostik ePSA

langkah

1. Hidupkan komputer Anda.
2. Saat komputer booting, tekan tombol F12 saat logo Dell muncul.
3. Jika tidak ada keyboard yang terpasang, Tekan dan tahan tombol tambah volume untuk mengakses menu boot satu kali.
4. Pada layar menu booting, pilih opsi **Diagnostics (Diagnostik)**.
5. Klik anak panah pada pojok kiri bawah.
Halaman utama diagnostik ditampilkan.
6. Tekan anak panah pada pojok kanan bawah untuk masuk ke daftar halaman.
Item yang terdeteksi akan ditampilkan.
7. Untuk menjalankan tes diagnostik pada perangkat tertentu, tekan Esc dan klik **Yes (Ya)** untuk menghentikan tes diagnostik.
8. Pilih perangkat dari panel kiri dan klik **Run Tests (Jalankan Tes)**.
9. Jika ada masalah apa pun, kode galat akan ditampilkan.
Catat kode eror dan nomor validasi dan hubungi Dell.

Lampu diagnostik sistem

Lampu status baterai

Menunjukkan status daya dan isi daya baterai.

Hijau solid – Adaptor daya tersambung dan baterai memiliki daya lebih dari 5 persen.

Kuning — Komputer sedang berjalan dengan daya baterai dan baterai punya daya kurang dari 5 persen.

Mati

- Adaptor daya disambungkan dan baterai terisi penuh.

- Komputer dijalankan dengan baterai dan daya baterai tersebut lebih dari 5 persen.
- Komputer dalam keadaan tidur, hibernasi, atau dimatikan.

Lampu daya dan status-baterai berkedip warna kuning disertai dengan kode bip yang menunjukkan kegagalan.

Misalnya, lampu status daya dan baterai berkedip warna kuning dua kali diikuti oleh jeda, lalu berkedip warna putih tiga kali diikuti oleh jeda. Pola 2,3 ini berlangsung terus menerus sampai komputer dimatikan menunjukkan bahwa memori atau RAM terdeteksi.

Tabel berikut ini menunjukkan pola lampu status daya dan baterai yang berbeda serta masalah terkait.

Tabel 13. Kode LED

Kode lampu diagnostik	Uraian masalah
2,1	Kegagalan prosesor
2,2	Board sistem: kegagalan BIOS atau ROM (Read-Only Memory)
2,3	Tidak ada memori atau RAM (Random-Access Memory) yang terdeteksi
2,4	Kegagalan memori atau RAM (Random-Access Memory)
2,5	Memori yang tidak valid terpasang
2,6	Kesalahan board sistem atau chipset
2,7	Kegagalan display
2,8	Kegagalan rel daya LCD. Pasang kembali papan sistem
3,1	Gangguan pada baterai sel berbentuk koin
3,2	Kegagalan PCI, kartu/chip video
3,3	Gambar pemulihan tidak ditemukan
3,4	Gambar pemulihan ditemukan tetapi tidak valid
3,5	Kegagalan rel daya
3,6	Flash BIOS Sistem tidak lengkap
3,7	Kesalahan Management Engine (Mesin Pengelolaan) (ME)

Lampu status kamera: Menunjukkan apakah kamera sedang digunakan.

- Putih solid — Kamera sedang digunakan.
- Mati — Kamera tidak digunakan.

Lampu status Caps Lock: Menunjukkan apakah Caps Lock diaktifkan atau dinonaktifkan.

- Putih solid — Caps Lock diaktifkan.
- Mati — Caps Lock dinonaktifkan.

Memulihkan sistem operasi

Ketika komputer Anda tidak dapat melakukan booting ke sistem operasi bahkan setelah mencoba berkali-kali, komputer secara otomatis memulai Dell SupportAssist OS Recovery.

Dell SupportAssist OS Recovery adalah alat yang berdiri sendiri yang dipasang sebelumnya di semua komputer Dell yang diinstal dengan sistem operasi Windows 10. Dell SupportAssist OS Recovery terdiri dari alat untuk mendiagnosis dan memecahkan masalah yang mungkin terjadi sebelum komputer Anda melakukan booting ke sistem operasi. Ini memungkinkan Anda untuk mendiagnosis masalah perangkat keras, memperbaiki komputer Anda, membuat cadangan file Anda, atau mengembalikan komputer Anda ke keadaan pabrik.

Anda juga dapat mengunduhnya dari situs web Dukungan Dell untuk memecahkan masalah dan memperbaiki komputer Anda jika komputer gagal melakukan booting ke sistem operasi utama mereka karena kegagalan perangkat lunak atau perangkat keras.

Untuk informasi lebih lanjut tentang Dell SupportAssist OS Recovery, lihat *Panduan Pengguna Dell SupportAssist OS Recovery* di www.dell.com/support.

Siklus daya WiFi

tentang tugas ini

Jika komputer Anda tidak dapat mengakses internet karena masalah konektivitas WiFi, prosedur siklus daya WiFi dapat dilakukan. Prosedur berikut ini memberikan petunjuk tentang cara melakukan siklus daya WiFi:

 **CATATAN: Beberapa ISP (Penyedia Layanan Internet) menyediakan perangkat kombo modem/router.**

langkah

1. Matikan komputer Anda.
2. Matikan modem.
3. Matikan router nirkabel.
4. Tunggu selama 30 detik.
5. Nyalakan router nirkabel.
6. Nyalakan modem.
7. Hidupkan komputer Anda.

Mendapatkan bantuan

Topik:

- [Menghubungi Dell](#)

Menghubungi Dell

prasyarat

 **CATATAN:** Jika Anda tidak memiliki sambungan Internet aktif, Anda dapat menemukan informasi kontak pada faktur pembelian, slip kemasan, tagihan, atau katalog produk Dell.

tentang tugas ini

Dell menyediakan beberapa dukungan berbasis online dan telepon serta opsi servis. Ketersediaan bervariasi menurut negara dan produk, dan sebagian layanan mungkin tidak tersedia di daerah Anda. Untuk menghubungi Dell atas masalah penjualan, dukungan teknis, atau layanan pelanggan:

langkah

1. Buka **Dell.com/support**.
2. Pilih kategori dukungan Anda.
3. Verifikasikan negara atau kawasan Anda di daftar tarik turun **Choose A Country/Region (Pilih Negara/Kawasan)** pada bagian bawah halaman.
4. Pilih tautan layanan atau tautan yang terkait berdasarkan kebutuhan Anda.