



Latitude 7220 Rugged Extreme Tablet 5G

Szervizkézikönyv

Megjegyzés, Vigyázat és Figyelmeztetés

 **MEGJEGYZÉS:** A MEGJEGYZÉSEK a számítógép biztonságosabb és hatékonyabb használatát elősegítő, fontos tudnivalókat tartalmazzák.

 **FIGYELMEZTETÉS:** A „FIGYELMEZTETÉS” üzenet hardver-meghibásodás vagy adatvesztés potenciális lehetőségére hívja fel a figyelmet, egyben közli a probléma elkerülésének módját.

 **VIGYÁZAT:** A VIGYÁZAT jelzés az esetleges tárgyi vagy személyi sérülés, illetve életveszély lehetőségére hívja fel a figyelmet.

| | |
|---|-----------|
| Fejezetszám: 1: Munkálatok a táblaszámítógépen..... | 6 |
| Biztonsági utasítások..... | 6 |
| Telepítési és kezelési utasítások..... | 6 |
| Mielőtt szerelni kezdene a táblagép | 7 |
| Biztonsági óvintézkedések..... | 7 |
| Elektrosztatikus kisüléssel (ESD) szembeni védelem..... | 8 |
| Antisztatikus javítókészlet..... | 8 |
| Miután befejezte a munkát a táblagép | 9 |
| Fejezetszám: 2: Alkatrészek eltávolítása és beszerelése..... | 10 |
| Ajánlott szerszámok..... | 10 |
| Csavarlista..... | 10 |
| A rendszer főbb összetevői..... | 12 |
| Akkumulátorok..... | 13 |
| Lítiumion-akkumulátorra vonatkozó figyelmeztetések..... | 13 |
| Az akkumulátorok eltávolítása..... | 13 |
| Az akkumulátorok beszerelése..... | 14 |
| Előfizetői azonosítómodul- (SIM-) kártya..... | 15 |
| Az uSIM eltávolítása..... | 15 |
| Az uSIM-kártya behelyezése..... | 16 |
| Érintőceruza..... | 17 |
| Az érintőceruza eltávolítása..... | 17 |
| Az érintőceruza behelyezése..... | 18 |
| Kijelzőszerkezet..... | 19 |
| A kijelzőszerkezet eltávolítása..... | 19 |
| A kijelzőszerkezet beszerelése..... | 23 |
| Funkcióbillentyűk..... | 27 |
| A funkcióbillentyűk eltávolítása..... | 27 |
| A funkcióbillentyűk beszerelése..... | 28 |
| SSD-hűtőborda..... | 29 |
| A SSD-hűtőborda eltávolítása..... | 29 |
| Az SSD-hűtőborda beszerelése..... | 30 |
| Rendszerventilátor..... | 30 |
| A rendszerventilátor eltávolítása..... | 30 |
| A rendszerventilátor beszerelése..... | 31 |
| SSD-meghajtó..... | 32 |
| Az M.2 2230-as SSD-meghajtó eltávolítása..... | 32 |
| Az M.2 2280 SSD-meghajtó eltávolítása..... | 33 |
| Az M.2 2230 SSD-meghajtó beszerelése..... | 33 |
| Az M.2 2280 SSD-meghajtó beszerelése..... | 34 |
| WLAN-kártya..... | 35 |
| A WLAN-kártya eltávolítása..... | 35 |
| A WLAN-kártya beszerelése..... | 36 |
| WWAN-kártya..... | 37 |

| | |
|--|-----------|
| A WWAN-kártya eltávolítása..... | 37 |
| A WWAN-kártya beszerelése..... | 38 |
| Mikrofon..... | 40 |
| A mikrofon eltávolítása..... | 40 |
| A mikrofon beszerelése..... | 41 |
| Elülső kamera..... | 41 |
| Az elülső kamera eltávolítása..... | 41 |
| Az elülső kamera beszerelése..... | 43 |
| Gombelem..... | 45 |
| A gombelem eltávolítása..... | 45 |
| A gombelem behelyezése..... | 46 |
| Alaplap..... | 47 |
| Az alaplap eltávolítása..... | 47 |
| Az alaplap beszerelése..... | 53 |
| Hátulsó kamera..... | 57 |
| A hátsó kamera eltávolítása..... | 57 |
| A hátsó kamera beszerelése..... | 58 |
| Micro soros port és tápcsatlakozó port..... | 59 |
| A micro soros port és a tápcsatlakozóport eltávolítása..... | 59 |
| A micro soros port és a tápcsatlakozóport beszerelése..... | 60 |
| Dokkolókártya..... | 62 |
| A dokkolókártya eltávolítása..... | 62 |
| A dokkolókártya beszerelése..... | 62 |
| Intelligenskártya-olvasó és vezeték nélküli pass-through bővítőkártya..... | 63 |
| Az intelligenskártya-olvasó és a vezeték nélküli pass-through bővítőkártya eltávolítása..... | 63 |
| Az intelligenskártya-olvasó és a vezeték nélküli pass-through bővítőkártya beszerelése..... | 66 |
| Fejezetszám: 3: Szoftver..... | 69 |
| Illesztőprogramok és letöltések..... | 69 |
| Fejezetszám: 4: Rendszerbeállítás..... | 70 |
| Rendszerindító menü..... | 70 |
| Navigációs billentyűk..... | 70 |
| Rendszerindítási sorrend..... | 71 |
| Rendszerbeállítási opciók..... | 71 |
| Általános beállítások..... | 71 |
| Rendszer-információ..... | 72 |
| Videó..... | 74 |
| Biztonság..... | 74 |
| Biztonságos rendszerindítás..... | 75 |
| Intel Software Guard Extensions..... | 76 |
| Teljesítmény..... | 77 |
| Energiakezelés..... | 77 |
| POST viselkedés..... | 79 |
| Menedzselhetőség..... | 79 |
| Virtualizáció támogatása..... | 80 |
| Wireless..... | 80 |
| Maintenance képernyő..... | 81 |
| Rendszernaplók..... | 81 |

| | |
|--|-----------|
| SupportAssist-rendszer problémamegoldása..... | 81 |
| Névjegy..... | 82 |
| A BIOS frissítése a Windows rendszerben..... | 82 |
| A BIOS frissítése bekapcsolt BitLocker funkció mellett..... | 82 |
| A rendszer BIOS-ának frissítése egy USB-s pendrive segítségével..... | 83 |
| A Dell BIOS frissítése Linux és Ubuntu környezetekben..... | 83 |
| A BIOS frissítése az F12 egyszer használatos rendszerindító menü segítségével..... | 83 |
| Rendszer- és beállítási jelszó..... | 86 |
| Rendszerbeállító jelszó hozzárendelése..... | 87 |
| Meglévő rendszerjelszó és/vagy beállítási jelszó törlése, illetve módosítása..... | 87 |
| Az RF pass-through BIOS-beállításai..... | 88 |
| Fejezetszám: 5: Hibaelhárítás..... | 89 |
| Megduzzadt lítiumion-akkumulátorok kezelése..... | 89 |
| Dell SupportAssist rendszerindítás előtti rendszerteljesítmény-ellenőrző diagnosztika..... | 89 |
| Az ePSA-diagnosztika futtatása..... | 90 |
| Rendszer-diagnosztikai jelzőfények..... | 90 |
| Az operációs rendszer helyreállítása..... | 91 |
| A Wi-Fi ki- és bekapcsolása..... | 91 |
| Fejezetszám: 6: Segítség igénybevétele és a Dell elérhetőségei..... | 93 |

Munkálatok a táblaszámítógépen

Biztonsági utasítások

Előfeltételek

A táblagép potenciális károsodásának elkerülése és a saját biztonsága érdekében végezze el a következő óvintézkedéseket. Ha másképp nincs jelezve, a jelen dokumentumban leírt minden művelet a következő feltételek teljesülését feltételezi:

- Elolvasta a táblaszámítógéphez mellékelt biztonsággal kapcsolatos tudnivalókat.
- A számítógép alkatrészeinek visszaszerelése vagy – ha az alkatrészt külön vásárolták meg – beépítése az eltávolítási eljárás lépéseinek ellentétes sorrendben történő végrehajtásával történik.

Erről a feladatról

MEGJEGYZÉS: Mielőtt felnyitná a táblagépet, válasszon le minden tápellátást. Miután befejezte a táblagép belsejében a munkát, helyezzen vissza minden alkatrészt és csavart, mielőtt áramforráshoz csatlakoztatná a gépet.

VIGYÁZAT: A táblaszámítógép belsejében végzett munka előtt olvassa el figyelmesen a táblaszámítógéphez mellékelt biztonsági tudnivalókat. További biztonsági útmutatásokat a [Megfelelőségi honlapon](#) talál.

FIGYELMEZTETÉS: Számos javítást csak képezített, hivatalos szakember végezhet el. A hibaelhárítást és az egyszerű javításokat csak a termékismertetőben feltüntetett módon, illetve a telefonos ügyféltámogatás utasításának megfelelően szabad elvégezni. A Dell által nem jóváhagyott szerviztevékenységre a garanciavállalás nem vonatkozik. Olvassa el és tartsa be a termékhez mellékelt biztonsági útmutatót.

FIGYELMEZTETÉS: Az elektrosztatikus kisülések elkerülése érdekében földelje le magát egy csuklópánttal, vagy rendszeres időközönként érjen hozzá egy időben egy festetlen fémfelülethez és a táblaszámítógép hátulján lévő csatlakozóhoz.

FIGYELMEZTETÉS: Bánjon óvatosan a komponensekkel és kártyákkal. Ne érintse meg a kártyákon található komponenseket és érintkezőket. A kártyát tartsa a szélénél vagy a fém szerelőkeretnél fogva. A komponenseket, például a mikroprocesszort vagy a chipet a szélénél, ne az érintkezőknél fogva tartsa.

FIGYELMEZTETÉS: A kábelek kihúzásakor ne a kábelt, hanem a csatlakozót vagy a húzófület húzza meg. Néhány kábel csatlakozója reteszelő kialakítással van ellátva; a kábel eltávolításakor kihúzás előtt a retesz kioldófülét meg kell nyomni. Miközben széthúzza a csatlakozókat, tartsa őket egy vonalban, hogy a csatlakozótűk ne görbüljenek meg. A tápkábelek csatlakoztatása előtt ellenőrizze mindkét csatlakozódugó megfelelő helyzetét és beállítását.

MEGJEGYZÉS: A táblaszámítógép színe és bizonyos komponensek különbözhetnek a dokumentumban leírtaktól.

Telepítési és kezelési utasítások

Minden egységhez külön telepítési útmutatót biztosít, amely alapján a felhasználó az eszközt megfelelően telepítheti és üzemeltetheti.

MEGJEGYZÉS: A kanadai tanúsítványhoz a figyelmeztető és biztonsági utasítások az angol és a francia nyelven érhetők el.

MEGJEGYZÉS: Az I. osztály, 2-es divízió, A, B, C és D csoportjai szerinti veszélyes helyeken, valamint veszélytelen helyeken használható.

VIGYÁZAT: Robbanásveszély- Csak akkor válassza le az eszközt (újratölthető lítiumion-akkumulátor), ha a készüléket kikapcsolta, vagy a területről tudja, hogy nem veszélyes.

VIGYÁZAT: Robbanásveszély – Bármely alkatrész cseréje megszüntetheti a megfelelést az I. osztály, 2. divíziónak.

MEGJEGYZÉS: Környezeti hőmérséklet: – Tartomány a névleges adatok szerint.

MEGJEGYZÉS: Hőmérsékleti kód – T4A

VIGYÁZAT: Robbanásveszély—Ne használja ezeket a külső csatlakozókat veszélyes helyeken: POGO portok, intelligens kártyaolvasó, SIM-kártyafoglat, mini-RS232 port, USB 3.0 port, DC-bemeneti csatlakozó, audiocsatlakozó, mini-HDMI port, microSD-kártyaolvasó, antennaátmenő port vagy USB Type-C port.

VIGYÁZAT: Robbanásveszély– A táblagépet veszélyes helyeken csak az akkumulátorról szabad üzemeltetni. A tápadapter veszélyes helyeken való használatra nem alkalmas, és veszélyes helyeken nem szabad használni.

VIGYÁZAT: Robbanásveszély- Az akkumulátort csak gyúlékony anyagot nem tartalmazó légkörben szabad cserélni és tölteni.

VIGYÁZAT: Robbanásveszélyes – Ne távolítsa el és ne helyezze vissza a microSD-kártyát és/vagy az akkumulátort, amíg az áramkör aktív, csak ha a légkör nem tartalmaz gyúlékony anyagot.

MEGJEGYZÉS: A tűz- és robbanásveszély elkerülése érdekében csak a Simplo Technology Co., Ltd. által gyártott akkumulátort használja. Más akkumulátor használata tűz- és robbanásveszélyt okozhat.

Mielőtt szerelni kezdene a táblagép

Erről a feladatról

A táblaszámítógép károsodásának elkerülése érdekében végezze el az alábbi műveleteket, mielőtt a gép belsejébe nyúl:

Lépések

1. Kövesse a [Biztonsági utasításokat](#).
2. Gondoskodjon róla, hogy a munkafelület kellően tiszta és sima legyen, hogy megelőzze a táblaszámítógép fedelének karcosodását.
3. Kapcsolja ki a táblaszámítógépet.
4. Ha a táblagép dokkolóeszközhöz, például mobil billentyűzethez vagy dokkológységhez csatlakozik, csatlakoztassa le.
5. Áramtalanítsa a táblagépet és minden csatlakoztatott eszközt.
6. Az alaplap földelése érdekében nyomja meg, és tartsa nyomva a bekapcsológombot az áramtalanítás alatt.

MEGJEGYZÉS: Az elektrosztatikus kisülések elkerülése érdekében földelje le magát egy csuklópánttal, vagy rendszeres időközönként érjen hozzá egy időben egy festetlen fémfelülethez és a táblaszámítógép hátulján lévő csatlakozóhoz.

7. Távolítsa el az esetleg a foglatokban lévő ExpressCard vagy Smart Card kártyákat.

Biztonsági óvintézkedések

Ez a fejezet azokat a fő biztonsági óvintézkedéseket tartalmazza, amelyeket a szétszerelési utasítások bármelyikének végrehajtása előtt el kell végezni.

Tartsa be az alábbi biztonsági utasításokat, mielőtt bármit beszerel, javít vagy szétszerel:

- Kapcsolja ki a táblagépet és minden csatlakoztatott perifériát.
- Áramtalanítsa a táblagépet és minden csatlakoztatott perifériát.
- Válasszon le minden hálózati kábelt, telefonkábel és telekommunikációs kábelt a rendszerről.
- Bármilyen táblagép belsejében végzett munka esetén használjon elektrosztatikusan védő helyszíni javítókészletet az elektrosztatikus kisülés okozta károk megelőzése érdekében.
- Bármilyen rendszerösszetevő kivétele után óvatosan helyezze a kivett összetevőt antistatikus alátételre.
- Viseljen nem vezető gumitalpú cipőt, amellyel csökkentheti az áramütés veszélyét.

Potenciálkiegyenlítés

A potenciálkiegyenlítés egy módszer, amelynek során két vagy több földelő vezető ugyanarra az elektromos potenciálra csatlakoztatnak. Ez elvégezhető egy helyszíni antistatikus javítókészlet használatával. A potenciálkiegyenlítő vezeték csatlakoztatásakor ügyeljen arra, hogy szabad fémfelülethez csatlakoztassa, soha ne festett vagy nem fémes felületre. A csuklópántnak szorosnak kell lennie, hogy teljes

felületén érintkezzen a bőrrel, ezzel egyidőben minden ékszert, órát, karkötőt és gyűrűt el kell távolítania, mielőtt magát és a berendezést összeköti.

Elektrosztatikus kisüléssel (ESD) szembeni védelem

Az elektrosztatikus kisülések sok gondot okozhatnak az elektronikai alkatrészek kezelése során, különösen olyan érzékeny összetevők esetén, mint például a bővítőkártyák, processzorok, DIMM memóriamodulok és alaplapok. Már igen csekély töltés is kárt tehet az áramkörökben oly módon, amely nem nyilvánvaló, vagyis csak időnként okoz problémákat, vagy lerövidíti a termék élettartamát. Mivel az iparág egyre kisebb energiafogyasztás és egyre nagyobb sűrűség elérésére törekszik, ezért az elektrosztatikus kisülésekkel szembeni védelem egyre inkább előtérbe kerül.

A ma kapható Dell termékek a bennük használt félvezetők nagy sűrűsége miatt érzékenyebbek az elektrosztatikus kisülésekre, mint a korábbi Dell termékek. Emiatt néhány korábban még jóváhagyott alkatrészkezelési módszer ma már nem alkalmazható.

Az ESD-károk két elismert típusa a katasztrofális és az eseti meghibásodás.

- **Katasztrofális** – A katasztrofális meghibásodások az ESD-vel kapcsolatos meghibásodások körülbelül 20%-át teszik ki. Az okozott kár azonnali, és az eszköz teljes funkcióvesztésével jár. Katasztrofális meghibásodásra példa egy olyan DIMM memóriamodul, amelyet áramütés ért. A számítógép ilyenkor semmit nem jelenít meg (No POST/No Video), csak egy sípoló hangot hallat, amely a hiányzó vagy nem működő memóriára utal.
- **Eseti** – Eseti meghibásodás az ESD-vel kapcsolatos meghibásodások körülbelül 80%-a. Az eseti meghibásodások nagy aránya azt jelzi, hogy az esemény bekövetkezésekor a kár nem ismerhető fel azonnal. A DIMM modult áramütés éri, de a vezetékezés csak meggyengül, így nem produkál azonnali tüneteket, amelyek utalnának a kárra. A meggyengült vezetékezés csak hetek vagy hónapok alatt olvad meg, és eközben rongálja a memória épségét, időnként váratlan memóriahibákat okoz stb.

Az eseti (más néven látens) meghibásodás megállapítása és elhárítása nehezebb.

Az elektrosztatikus kisülés okozta károk megelőzése érdekében tegye a következőket:

- Használjon vezetékes antisztatikus csuklópántot, amely megfelelően van földelve. A vezeték nélküli antisztatikus pántok használata már nem megengedett, mert nem nyújtanak kielégítő védelmet. Az elektrosztatikus kisülésre igen érzékeny alkatrészeknek nem nyújt elegendő védelmet az, ha megérinti a számítógépházat
- Az elektrosztatikusságra érzékeny alkatrészeket csak elektrosztatikusságtól mentes helyen kezelje. Ha lehetséges, használjon antisztatikus alátétet és munkalapot.
- Miután az elektrosztatikusságra érzékeny alkatrészeket kivette a dobozból, ne vegye le róluk az antisztatikus csomagolást addig, amíg nem áll készen az alkatrész beszerelésére. Mielőtt levenné az antisztatikus csomagolást, vezesse el magáról a statikus elektromosságot.
- Ha érzékeny alkatrészt szállít, először tegye azt antisztatikus tárolóba vagy csomagolóanyagba.

Antisztatikus javítókészlet

A felügyelet nélkül használható elektrosztatikusan védő javítási készlet a leggyakrabban használt javítókészlet. Minden javítókészlet három fő részből áll: egy antisztatikus alátétlappól, egy csuklópántból és egy földelővezetékéből.

Az antisztatikus javítókészlet összetevői

Az antisztatikus javítókészlet részei:

- **Antisztatikus alátétlap** – Az antisztatikus alátétlap disszipatív, így az alkatrészek szerelés közben ráhelyezhetők. Antisztatikus alátétlap használata esetén a csuklópántot szorosan a csuklóján kell tartania, és a földelővezetékét az alátétlaphoz vagy a rendszer bármely szabadon álló fémfelületéhez kell csatlakoztatnia. A megfelelő elrendezés után a cserealkatrészek kivehetők az elektrosztatikusan védő tasakból, és közvetlenül az alátétlaphoz helyezhetők. Az elektrosztatikusan érzékeny alkatrészeket biztonsággal kézbe veheti, az alátétlapon hagyhatja, a rendszerbe vagy a tasakba helyezheti.
- **Csuklópánt és földelővezeték** – A csuklópánt és a földelővezeték közvetlenül a csuklójához és a hardver szabad fémfelületéhez is csatlakoztatható, ha az alátétlaphoz nincs szükség, vagy ha az antisztatikus alátétlaphoz csatlakoztatja, akkor ideiglenesen védheti az alátétlaphoz helyezett hardvert. A csuklópánt, a földelővezeték és a bőr, valamint az antisztatikus alátétlap és hardver közötti kapcsolat neve földelés. A helyszíni javítókészleteket mindig csuklópánttal, alátétlappal és földelővezetékkel használja. Soha ne használjon vezeték nélküli csuklópántot. Mindig ügyeljen arra, hogy a csuklópánt belső vezetékai a normál használat során elhasználódhatnak, ezért ezeket rendszeresen ellenőrizni kell egy csuklópánt-tesztelővel, hogy elkerülje a hardverek véletlen elektrosztatikus károsodását. Javasolt, hogy a csuklópántot és a földelővezetékét legalább hetente tesztelje.
- **Antisztatikus csuklópánt-tesztelő** – Az antisztatikus csuklópánton belüli vezetékek egy idő után elhasználódhatnak. Nem felügyelt készlet használata esetén érdemes rendszeresen, minden szervizhívás előtt, illetve legalább hetente egyszer tesztelni a csuklópántot. Ehhez a legjobb módszer a csuklópánt-tesztelő használata. Ha nincs saját csuklópánt-tesztelője, akkor forduljon regionális irodájához, és érdeklődjön náluk, hogy van-e. A teszteléshez dugja a csuklópánt földelővezetékét a teszterbe, miközben a pánt a csuklóján van, és

a gomb megnyomásával hajtsa végre a tesztet. Sikeres teszt esetén a zöld LED gyullad ki, sikertelen teszt esetén pedig a piros LED, valamint egy riasztási hangjelzés is hallható.

- **Szigetelő elemek** – Kritikus fontosságú, hogy az elektrosztatikusan érzékeny eszközöket, például a műanyag hűtőbordaházakat távol tartsa a szigetelő belső részekről, amelyek gyakran erősen feltöltöttek.
- **Munkakörnyezet** – Mielőtt használatba venné az antisztatikus javítókészletet, mérje fel a helyzetet az ügyfélnél a helyszínen. Például kiszolgálókörnyezetben másképp kell használni a készletet, mint asztali vagy hordozható számítógépek esetében. A kiszolgálók jellemzően állványba vannak szerelve egy adatközponton belül, míg az asztali gépek és hordozható számítógépek általában íróasztalon vagy irodai munkahelyen belül vannak elhelyezve. Mindig keressen egy nagy, nyílt és vízszintes munkaterületet, ahol semmi nem akadályozza, és elég nagy ahhoz, hogy kiterítse az antisztatikus javítókészletet, és még marad elég hely a javítandó rendszer számára is. A munkaterület legyen mentes szigetelőktől, amelyek elektrosztatikus jelenségeket okozhatnak. A munkaterületen a szigetelőket, például a polisztirolhabból és egyéb műanyagból készült tárgyakat legalább 30 cm-re távolítsa el az érzékeny alkatrészekről, mielőtt bármilyen hardverösszetevővel dolgozni kezdene.
- **Antisztatikus csomagolás** – Minden elektrosztatikusan érzékeny eszközt antisztatikus csomagolásban kell megkapnia és szállítania. Előnyben részesítendő a fémből készült, elektrosztatikusan árnyékolt tasakok. A sérült alkatrészeket mindig ugyanabban az antisztatikus tasakban és csomagolásban juttassa vissza, amelyben az új alkatrész érkezett. Az antisztatikus tasak tetejét vissza kell hajtani és le kell ragasztani, továbbá a tasakot ugyanazzal a habosított csomagolóanyaggal kell behelyezni az eredeti dobozba, amelyben az új alkatrész érkezett. Az elektrosztatikusan érzékeny eszközöket csak elektrosztatikus kisüléstől védett munkaterületen szabad kivenni a tasakból, és az alkatrészeket soha nem szabad az antisztatikus tasakra helyezni, mert csak a tasak belseje árnyékolt elektrosztatikusan. Az alkatrészek mindig a saját kezében, az antisztatikus alátétlapon, a rendszerben vagy az antisztatikus tasakon belül legyenek.
- **Érzékeny összetevők szállítása** – Elektrosztatikusan érzékeny összetevők, például cserealkatrészek vagy a Dellnek visszajuttatandó alkatrészek szállítása esetén rendkívül fontos, hogy ezeket antisztatikus tasakokba helyezze a biztonságos szállítás érdekében.

Elektrosztatikus védelem – összefoglalás

Minden szerviztechnikusnak javasoljuk, hogy a Dell termékeinek javítása során mindig használja a hagyományos, vezetékes, elektrosztatikusan védő földelő csuklópántot és az antisztatikusan védő alátétlapon. Kritikus fontosságú továbbá, hogy a technikusok minden szigetelő alkatrésztől elkülönítve tárolják az érzékeny alkatrészeket, miközben a javítást végzik, és az érzékeny összetevők szállításához antisztatikus tasakokat használjanak.

Miután befejezte a munkát a táblagép

Erről a feladatról

Miután befejezte a visszahelyezési eljárásokat, győződjön meg róla, hogy csatlakoztatta-e a külső eszközöket, kártyákat, kábeleket stb., mielőtt bekapcsolná a táblagépet.

 **FIGYELMEZTETÉS: A táblagép sérülésének elkerülése érdekében, csak az ehhez a Dell táblagéphez készült akkumulátort használja. Ne használjon más Dell táblagépekhez gyártott akkumulátorokat.**

Lépések

1. Csatlakoztassa a külső eszközöket (pl. mobil billentyűzet vagy dokkolóállomás), és helyezze vissza a kártyákat (pl. ExpressCard kártya).
2. Csatlakoztassa a táblaszámítógépet és a hozzá csatolt eszközöket az elektromos aljzatra.
3. Kapcsolja be a táblaszámítógépet.

Alkatrészek eltávolítása és beszerelése

MEGJEGYZÉS: A jelen dokumentumban található képek a megrendelt konfigurációtól függően eltérhetnek a számítógépen megjelenő képektől.

Ajánlott szerszámok

A dokumentumban szereplő eljárások a következő szerszámokat igényelhetik:

- Phillips #0 csillagcsavarhúzó
- Phillips #1 csillagcsavarhúzó
- Phillips #2 csillagcsavarhúzó
- Műanyag pálca







MEGJEGYZÉS: A 0-s számú csavarhúzó a 0-1 jelű csavarokhoz, az 1-es számú csavarhúzó pedig a 2-4 jelű csavarokhoz használható.

Csavarlista











MEGJEGYZÉS: Amikor csavarokat távolít el egy részegységből, ajánlott feljegyezni a csavar típusát, a csavarok mennyiségét, majd azokat egy csavartartó dobozba helyezni. Így biztosítható, hogy a részegység visszaszerelése a megfelelő számú és típusú csavarokkal történjen.

MEGJEGYZÉS: A csavarok színe a megrendelt konfigurációtól függően változhat.

1. táblázat: Csavarlista

| Komponens | Csavartípus | Mennyiség | Csavar képe |
|--------------------|-------------|-----------|---|
| LCD | M2,5x5 | 19 |  |
| Funkcióbillentyűk | M2x5 | 6 |  |
| SSD-hűtőborda | M2x3 | 5 |  |
| Rendszerventilátor | M2x5 | 4 |  |
| SSD | M2x3 | 1 |  |
| M.2 WLAN | M2x3 | 1 |  |
| M.2 WWAN | M2x3 | 1 |  |

1. táblázat: Csavarlista (folytatódik)

| Komponens | Csavartípus | Mennyiség | Csavar képe |
|---|------------------------|--------------|---|
| Mikrofon | M2x5 | 2 |  |
| Elülső kamera | M2x3 | 1 |  |
| Alaplap | M2x5 M2x3 M1,6x5 | 11 2 2 |    |
| Hátsó kamera | M2x5 | 3 |  |
| Micro soros port és tápcsatlakozóport | M2x5 M1,6x5 | 6 2 |   |
| Dokkolókártya | M2x5 | 5 |  |
| Intelligenskártya-olvasó és vezeték nélküli pass-through bővítőkártya | M2x5 | 10 |  |

A rendszer főbb összetevői

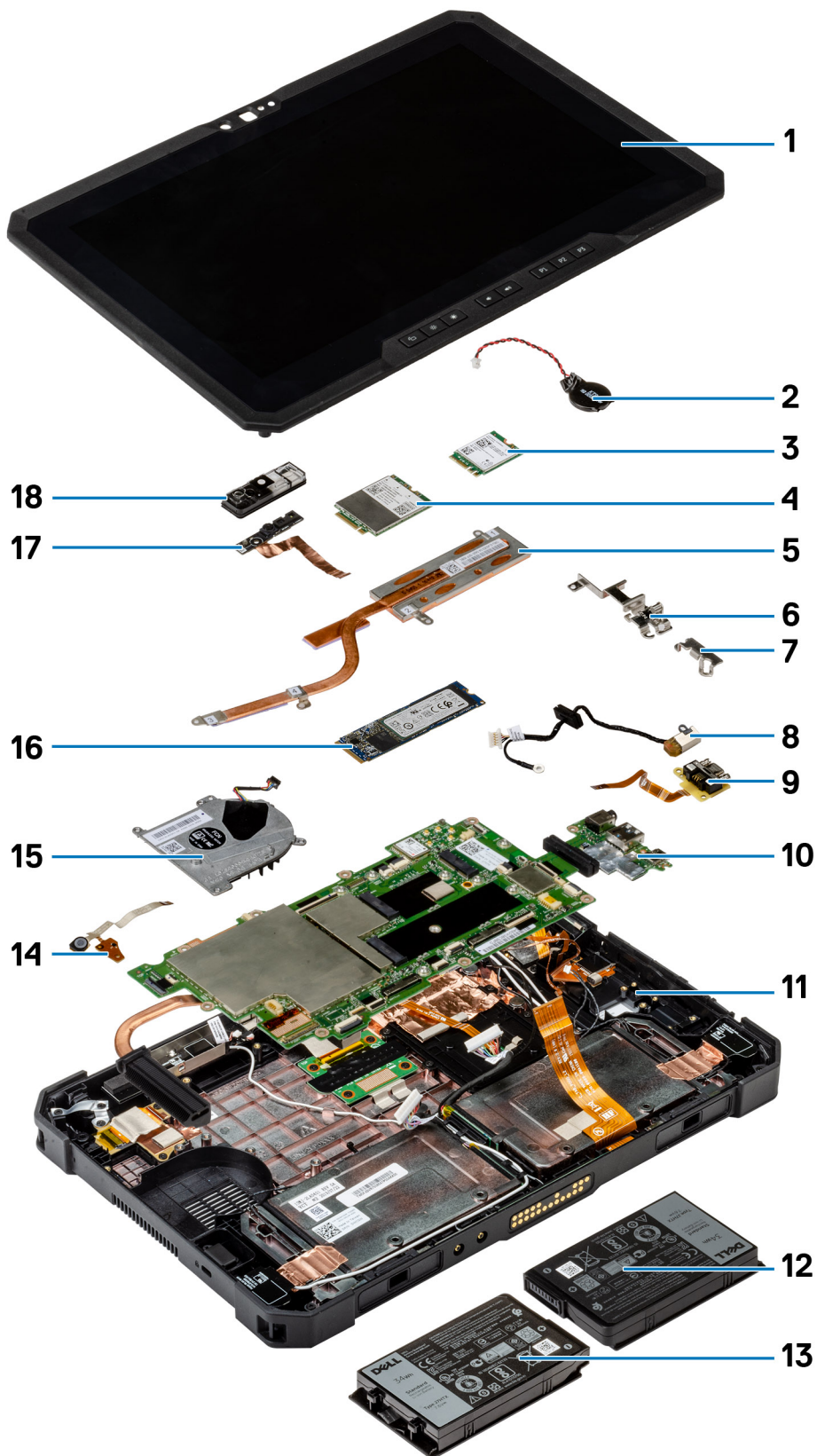

1. Kijelzőszerkezet

2. Gombelem
3. WLAN-kártya
4. WWAN-kártya
5. Hűtőborda
6. USB Type-C tartókeret
7. Mini soros port kerete
8. Tápadapter port
9. Mini soros port
10. Alaplap
11. NFC-antenna
12. Bal oldali akkumulátor (hátnézeti kép)
13. Jobb oldali akkumulátor (hátnézeti kép)
14. Mikrofonszerkezet áramköri kártyája
15. Rendszerventilátor
16. SSD-meghajtó
17. Elülső kamera kábele
18. Elülső kamera fedele

i **MEGJEGYZÉS:** A Dell a megvásárolt eredeti rendszerkonfigurációhoz tartozó összetevőket és azok cikkszámait tartalmazó listát biztosítja. Ezek az alkatrészek a vásárló által igénybe vett jótállás függvényében érhetők el. A vásárlási lehetőségeikért forduljon Dell-viszonteladójához.

Akkumulátorok

Lítiumion-akkumulátorra vonatkozó figyelmeztetések

FIGYELMEZTETÉS:

- Legyen óvatos a lítium-ion akkumulátorok kezelése során.
- **Eltávolítás előtt teljesen merítse le az akkumulátort. Csatlakoztassa le a váltóáramú tápadaptert a rendszerről, majd kizárólag akkumulátorról üzemeltesse a számítógépet – az akkumulátor akkor merült le teljesen, ha a számítógép már nem kapcsol be a bekapcsológomb megnyomására.**
- **Ne nyomja össze, ejtse le, vágja meg vagy szűrje át az akkumulátort idegen eszközzel.**
- **Ne tegye ki az akkumulátort magas hőmérsékletnek vagy szerelje szét az akkumulátortelepeket vagy -cellákat.**
- **Ne fejtse ki nyomást az akkumulátort felületére.**
- **Ne hajlítsa meg az akkumulátort.**
- **Ne próbálja meg felfejteni az akkumulátort szerszámokkal.**
- **Az akkumulátor és a rendszer többi alkatrészének megsértésének elkerülése érdekében ügyeljen rá, hogy a termék szervizelése közben ne veszítse el a csavarokat.**
- **Ha az akkumulátor megduzzad és a számítógépbe szorul, akkor ne próbálja meg kiszabadítani, mert a lítium-ion akkumulátor átszúrása, meghajlítása vagy összenyomása veszélyes lehet. Ilyen esetben kérjen segítséget Dell műszaki ügyfélszolgálatától. Lásd a www.dell.com/contactdell oldalt.**
- **Minden esetben eredeti akkumulátort vásároljon a www.dell.com webhelyről vagy hivatalos Dell-partnerektől és -vizonteladóktól.**
- **Ne használja tovább a megdagadt akkumulátort! Cserélje le a lehető leghamarabb, és ártalmatlanítsa a megfelelő módon. A megduzzadt lítiumion-akkumulátorok kezelésével és kicserélésével kapcsolatos útmutatást lásd a [Megduzzadt lítiumion-akkumulátorok kezelése](#) fejezetben.**

Az akkumulátorok eltávolítása

Előfeltételek

1. Kövesse a [Mielőtt elkezdene dolgozni a táblagép belsejében](#) című fejezet utasításait.

MEGJEGYZÉS: A táblagéphez két üzem közben cserélhető akkumulátor (elsődleges és másodlagos) használható. Az eltávolítás menete mindkét akkumulátor esetén megegyezik.

Erről a feladatról

Az ábra az akkumulátorok elhelyezkedését és az eltávolítási folyamatot szemlélteti.

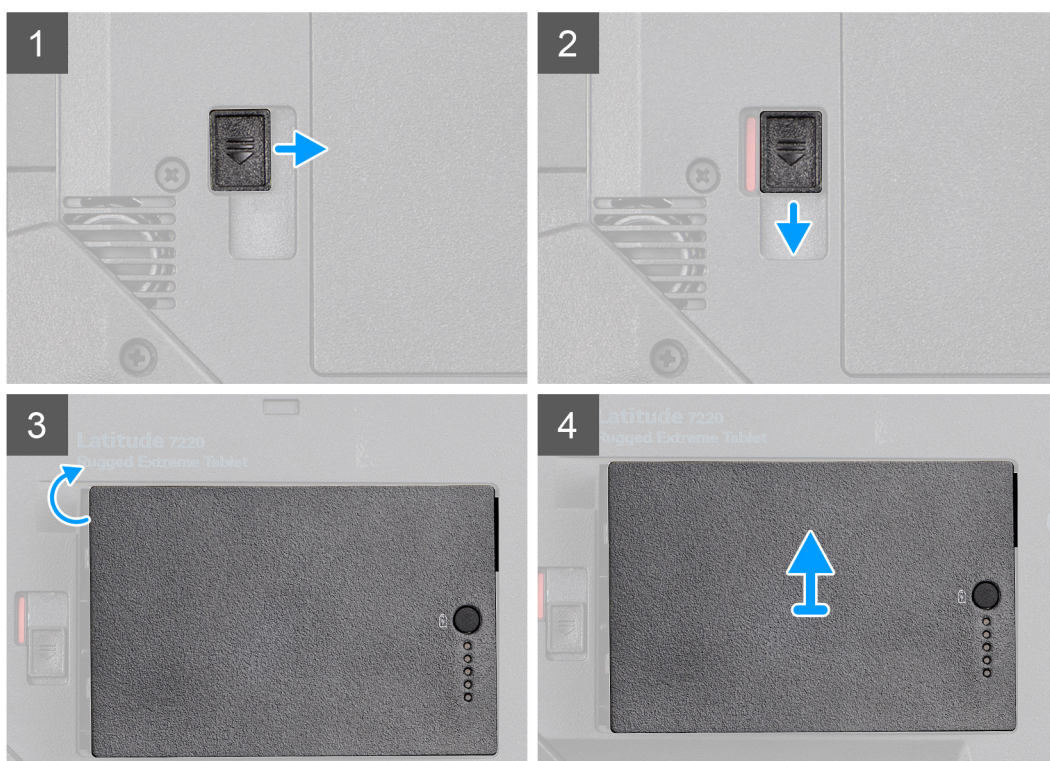
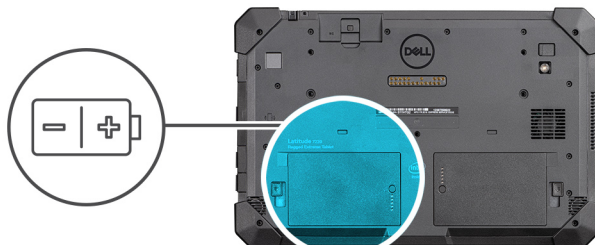

Lépések

1. Az akkumulátor kioldó reteszt csúsztassa a kioldó állásba.
2. Az akkumulátor kioldásához csúsztassa el lefelé a reteszt.
3. Emelje ki az akkumulátort az akkumulátor-rekeszből.
4. Vegye ki az akkumulátort a táblagépből.

Az akkumulátorok beszerelése

Előfeltételek

Ha valamelyik alkatrész cseréjére van szükség, távolítsa el az eredetileg beszerelt alkatrészt, és ezt követően végezze el a beszerelési eljárást.

Erről a feladatról

MEGJEGYZÉS: A táblagéphez két üzem közben cserélhető akkumulátor (elsődleges és másodlagos) használható. A beszerelés és az eltávolítás menete mindkét akkumulátor esetén megegyezik.

Az ábra az akkumulátor elhelyezkedését és a beszerelési folyamatot szemlélteti.

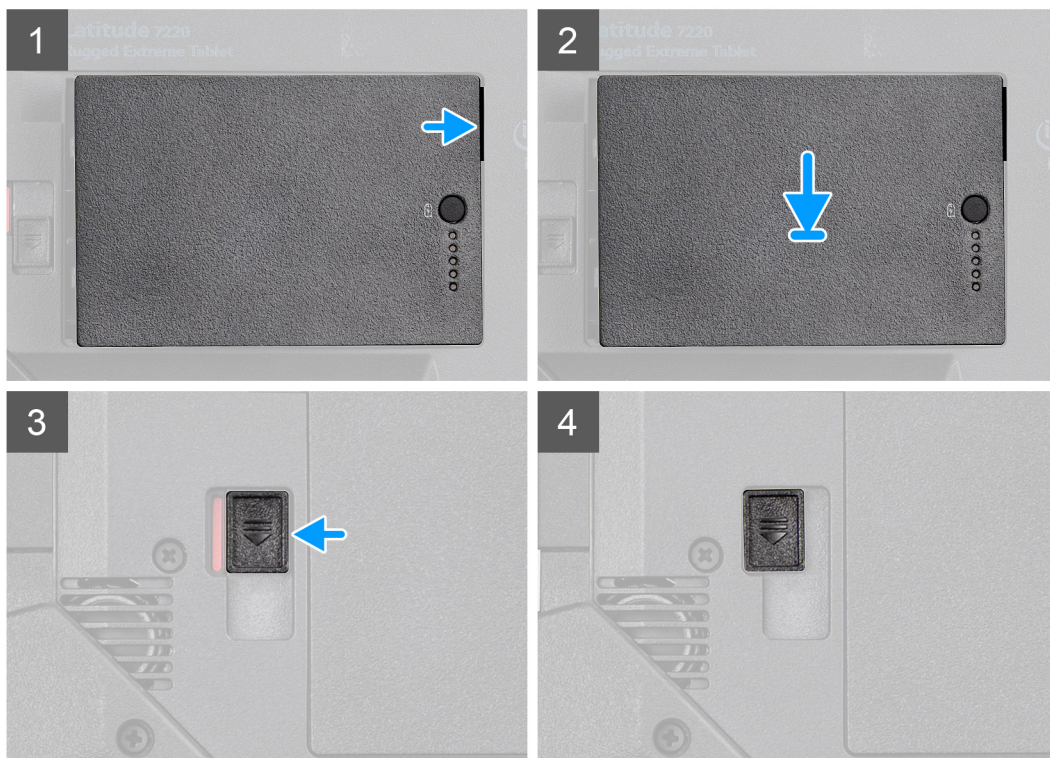
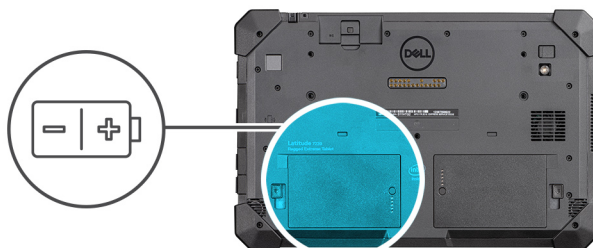

Lépések

1. Igazítsa az akkumulátor érintkezőit a táblagépen lévő csatlakozóhoz.
MEGJEGYZÉS: Ügyeljen az akkumulátor fém érintkezőjének megfelelő elhelyezésére.
2. Helyezze az akkumulátort az akkumulátorrekeszbe, amíg a helyére nem kattán.
3. Csúsztassa az akkumulátor reteszét lezárt helyzetbe.
4. Győződjön meg róla, hogy az akkumulátorkioldó retesz lezárt pozícióban van-e.

Következő lépések

1. Kövesse a [Miután befejezte a munkát a táblagép belsejében](#) című fejezet utasításait.

Előfizetői azonosítómodul- (SIM-) kártya

Az uSIM eltávolítása

Előfeltételek

1. Kövesse a [Mielőtt elkezdene dolgozni a táblagép belsejében](#) című fejezet utasításait.
2. Távolítsa el az [akkumulátorokat](#).

Erről a feladatról

Az ábra az uSIM-kártya elhelyezkedését és az eltávolítási folyamatot szemlélteti.

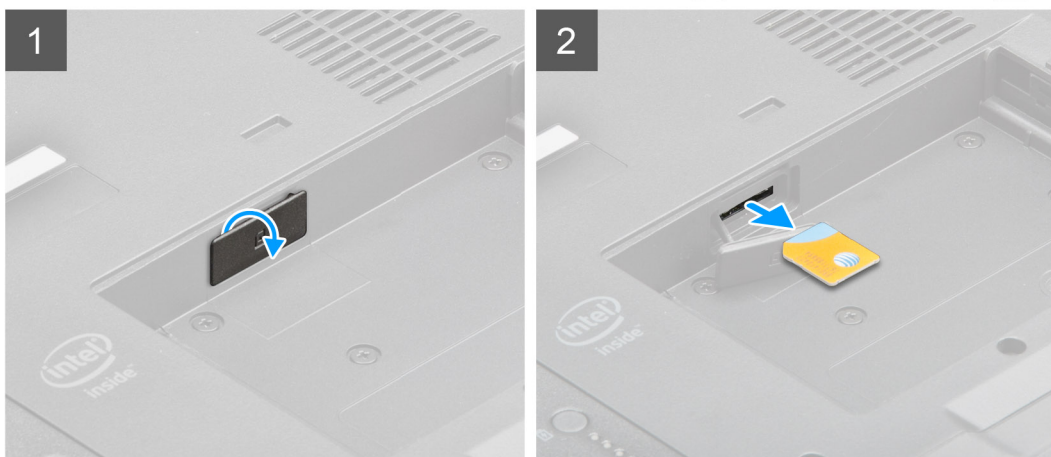
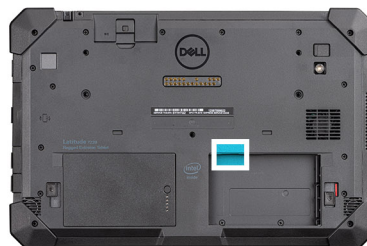

Lépések

1. Nyissa fel az uSIM-kártyafoglat fedelét.
2. Nyomja meg az uSIM-kártyát, és csúsztassa ki a foglalatból.

i **MEGJEGYZÉS:** A SIM-kártya egyszerűbb eltávolítása érdekében használjon egy lapos, hegyes pálcát.

Az uSIM-kártya behelyezése

Előfeltételek

Ha valamelyik alkatrész cseréjére van szükség, távolítsa el az eredetileg beszerelt alkatrészt, és ezt követően végezze el a beszerelési eljárást.

Erről a feladatról

Az ábra az uSIM-kártya elhelyezkedését és a beszerelési folyamatot szemlélteti.

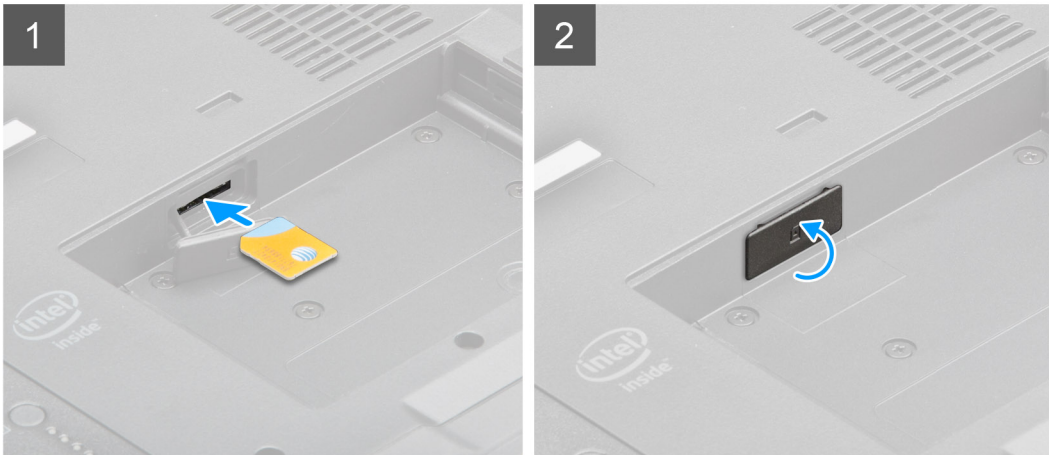
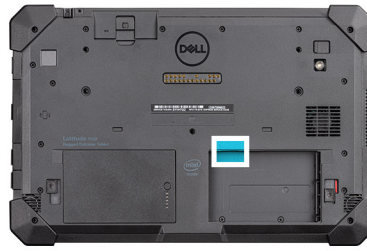

Lépések

1. Helyezze az uSIM-kártyát a foglalatba, amíg az a helyére nem rögzül.
2. Zárja vissza az uSIM-kártyafoglalat fedelét az eredeti állásba.

Következő lépések

1. Szerelje be az [akkumulátort](#).
2. Kövesse a [Mielőtt elkezdene dolgozni a táblagép belsejében](#) című fejezet utasításait.

Érintőceruza

Az érintőceruza eltávolítása

Előfeltételek

1. Kövesse a [Mielőtt elkezdene dolgozni a táblagép belsejében](#) című fejezet utasításait.

Erről a feladatról

Az ábra az érintőceruza elhelyezkedését és az eltávolítási folyamatot szemlélteti.

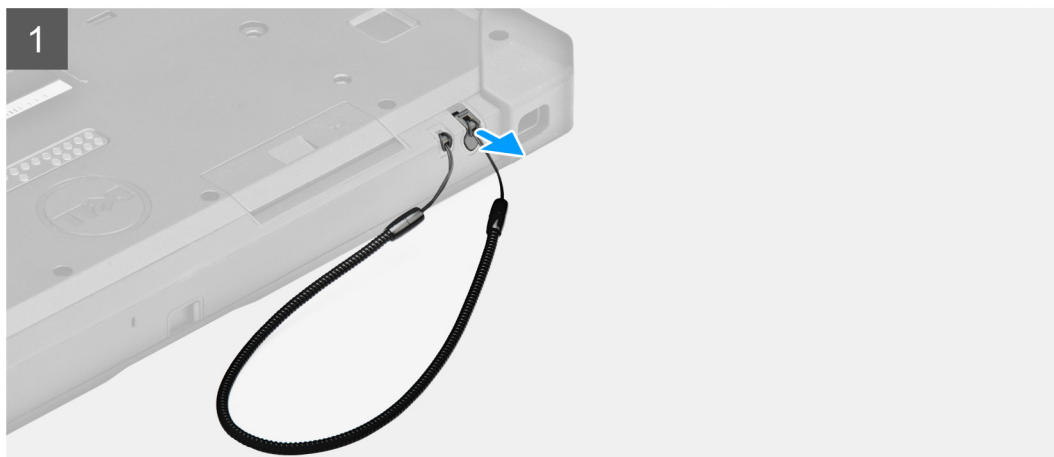

Lépések

1. Csúsztassa el felfelé az érintőceruzát az érintőceruzán lévő bemetszés használatával.

i **MEGJEGYZÉS:** Soha ne húzza az érintőceruzát a rugalmas zsinagnél fogva.

2. Lazítsa meg a csomót, csúsztassa át a tollat a lyukon, és távolítsa el a hevedert az alvázról.

Az érintőceruza behelyezése

Előfeltételek

Ha valamelyik alkatrész cseréjére van szükség, távolítsa el az eredetileg beszerelt alkatrészt, és ezt követően végezze el a beszerelési eljárást.

Erről a feladatról

Az ábra az érintőceruza elhelyezkedését és a beszerelési folyamatot szemlélteti.

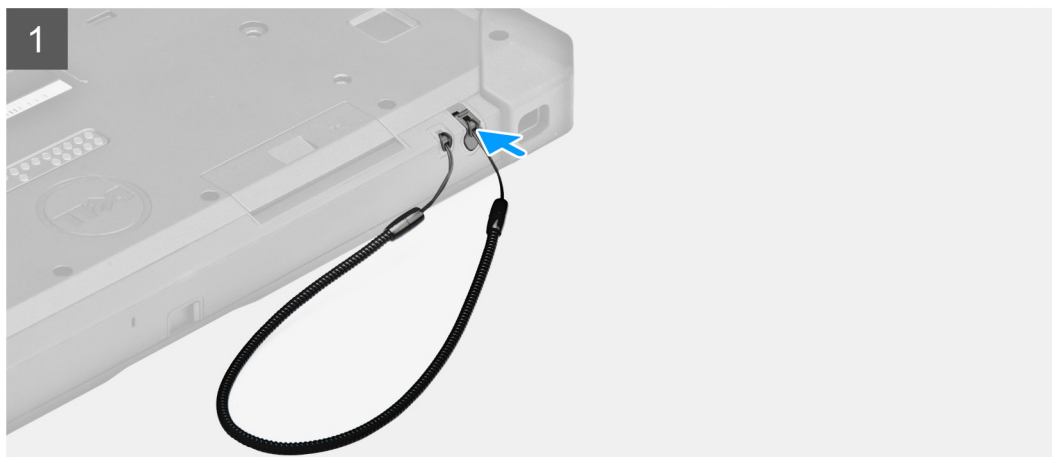

Lépések

1. Az érintőtollat a lyukon átcsúsztatva hozzon létre csomót, amely a hevedert a házhoz rögzíti.
2. Helyezze be az érintőtollat a táblagépben lévő foglalatba.

 **MEGJEGYZÉS:** Használaton kívül mindig helyezze az érintőceruzát a foglalatába.

Következő lépések

1. Kövesse a [Mután befejezte a munkát a táblagép belsejében](#) című fejezet utasításait.

Kijelzőszerkezet

A kijelzőszerkezet eltávolítása

Előfeltételek

1. Kövesse a [Mielőtt elkezdene dolgozni a táblagép belsejében](#) című fejezet utasításait.
2. Távolítsa el az [akkumulátorokat](#).

Erről a feladatról

Az ábra a kijelzőszerkezet elhelyezkedését és az eltávolítási folyamatot szemlélteti.



19x
M2.5x5



1



2

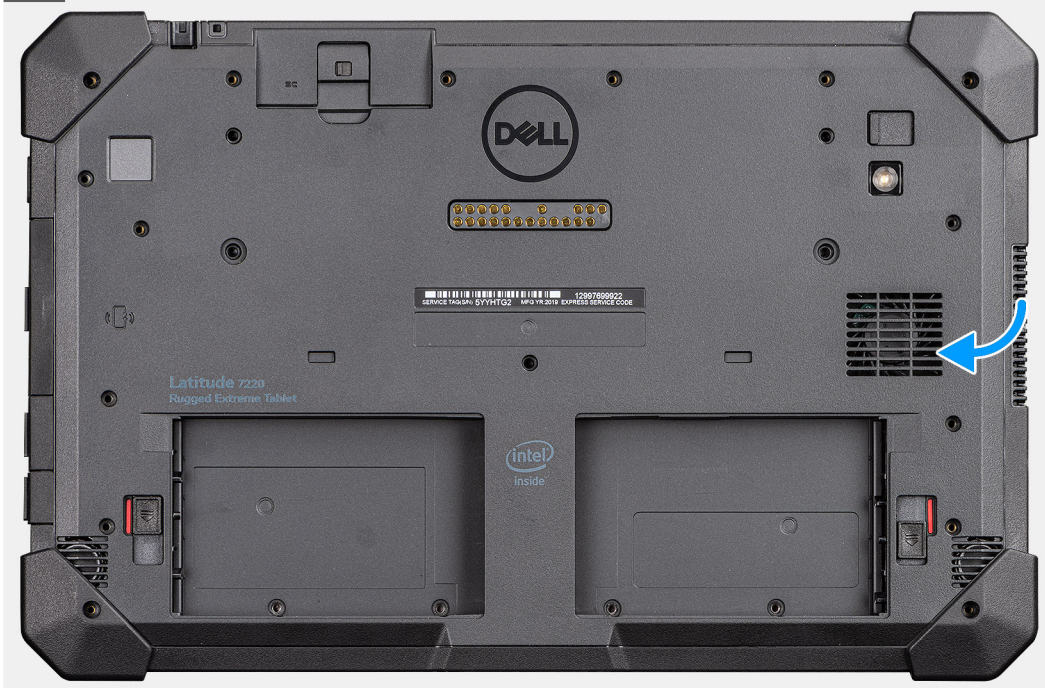

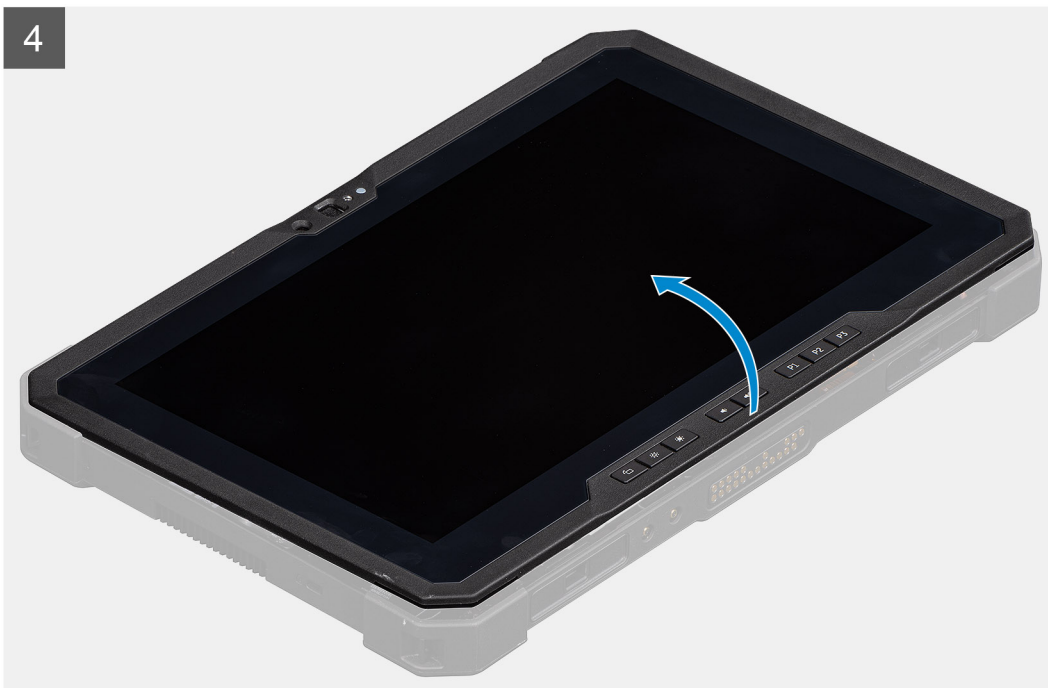
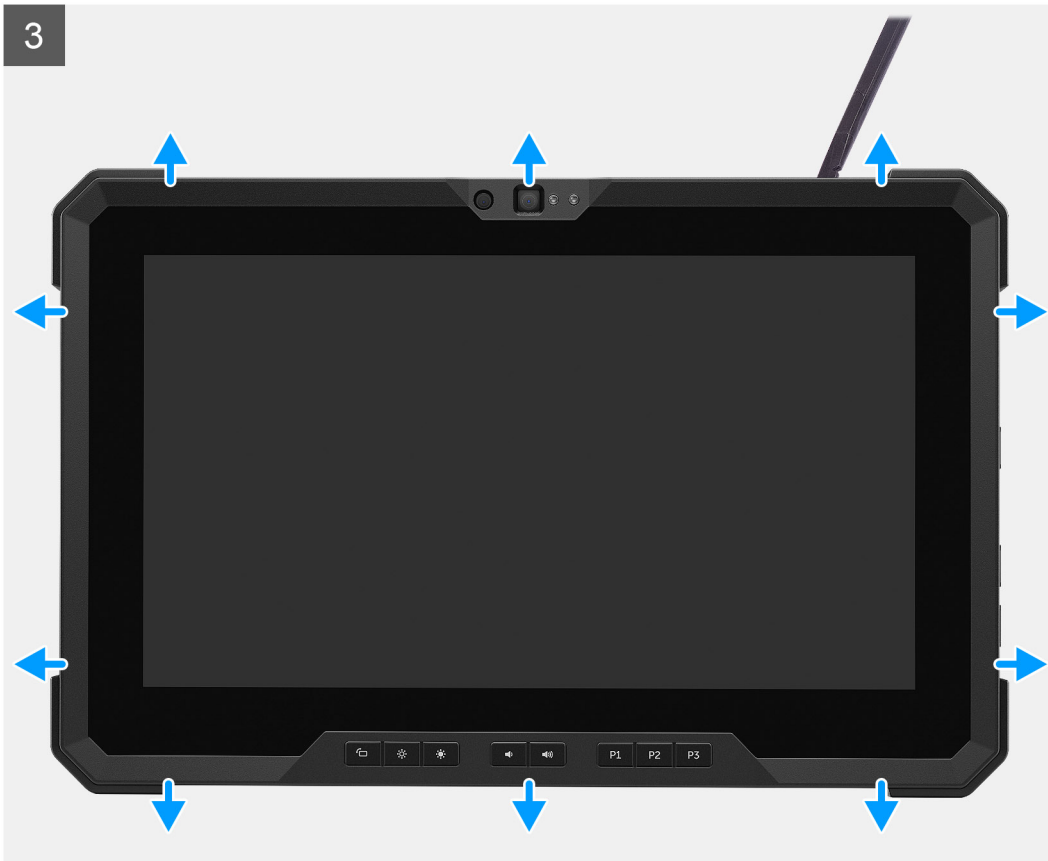

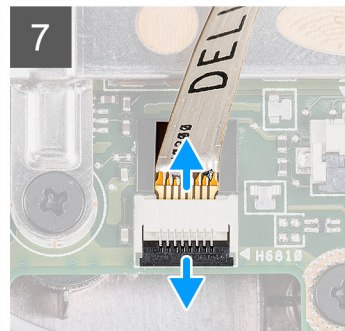
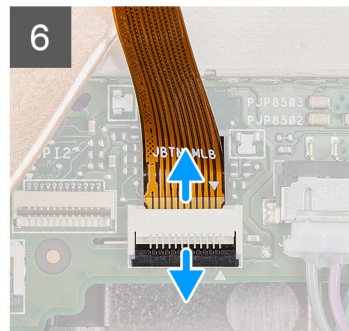
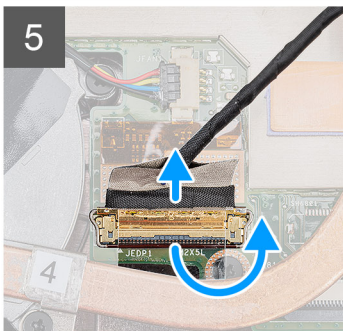
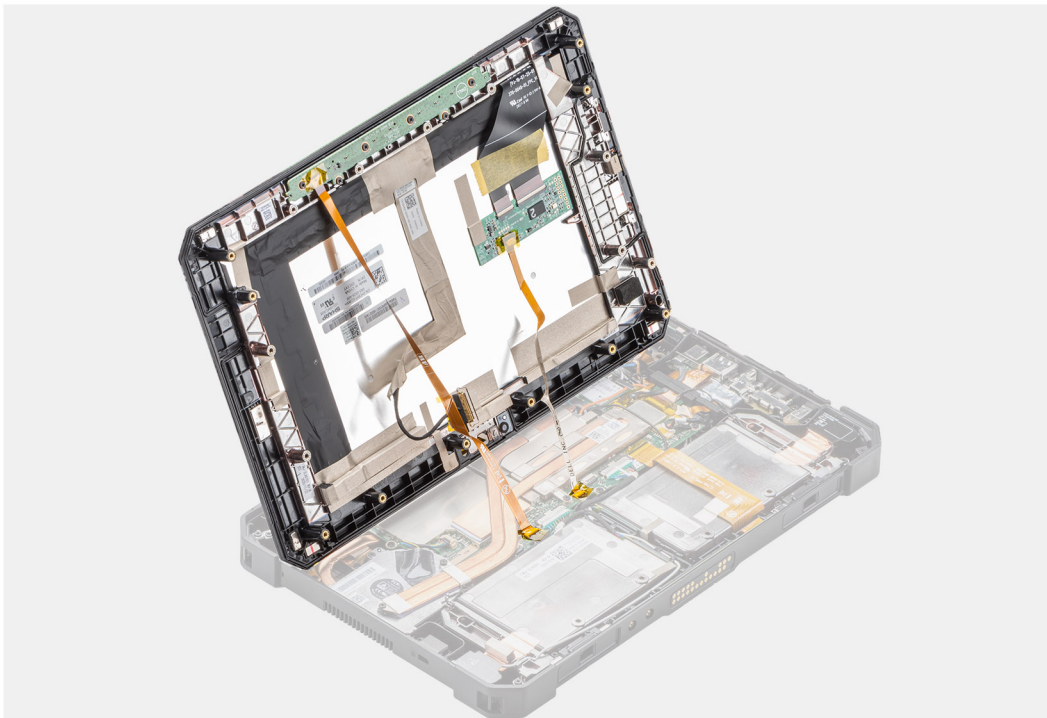

Lépések

1. Helyezze a táblagépet egy tiszta, sík felületre, majd távolítsa el a kijelőszerkezetet a számítógépházhoz rögzítő 19 csavart (M2,5x5).
2. Fordítsa meg a táblagépet.
3. Egy műanyag pálcá használata óvatosan fejtse ki a kijelző széleit, és oldja ki a kijelőszerkezetet a számítógépházhoz rögzítő műanyag kapcsokat.

i **MEGJEGYZÉS:** A műanyag pálcá hegyének beillesztésekor ügyeljen arra, hogy ne sértse meg a kijelőszerkezet tömítését és a kijelőszerkezetet a számítógépházhoz rögzítő kapcsokat.
4. Legfeljebb 90°-os szögben fordítsa el az LCD-panelt.

i **MEGJEGYZÉS:** Ügyeljen arra, hogy az LCD-panelt legfeljebb 90°-os szögben fordítsa el, mivel az LCD-panel portjai és kábelei az alaplaphoz csatlakoznak, így a panelt nagyobb szögben elfordítva megsérülhetnek az LCD-kábelek.
5. Távolítsa el a ragasztószalagot. Műanyag pálcá segítségével emelje fel a reteszt, majd válassza le az eDP-kábelt az alaplapi csatlakozóról.
6. Távolítsa el a ragasztószalagot. Műanyag pálcá segítségével emelje fel a reteszt, és válassza le a funkcióbillentyű-kábelt az alaplapi csatlakozóról.
7. Távolítsa el a ragasztószalagot. Egy műanyag pálcá használatával emelje fel a reteszt, és oldja ki az alaplaphoz csatlakoztatott érintőpanel-kábelt.

A kijelőszerkezet beszerelése

Előfeltételek

Ha valamelyik alkatrész cseréjére van szükség, távolítsa el az eredetileg beszerelt alkatrészt, és ezt követően végezze el a beszerelési eljárást.

Erről a feladatról

Az ábra az alkatrész elhelyezkedését és a beszerelési folyamatot szemlélteti.

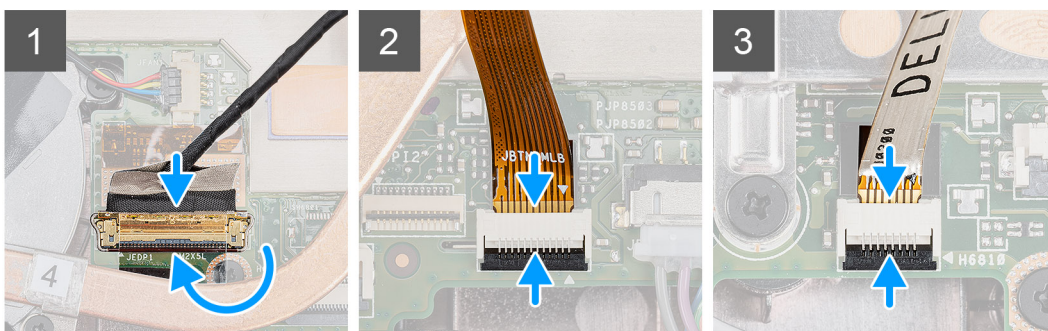

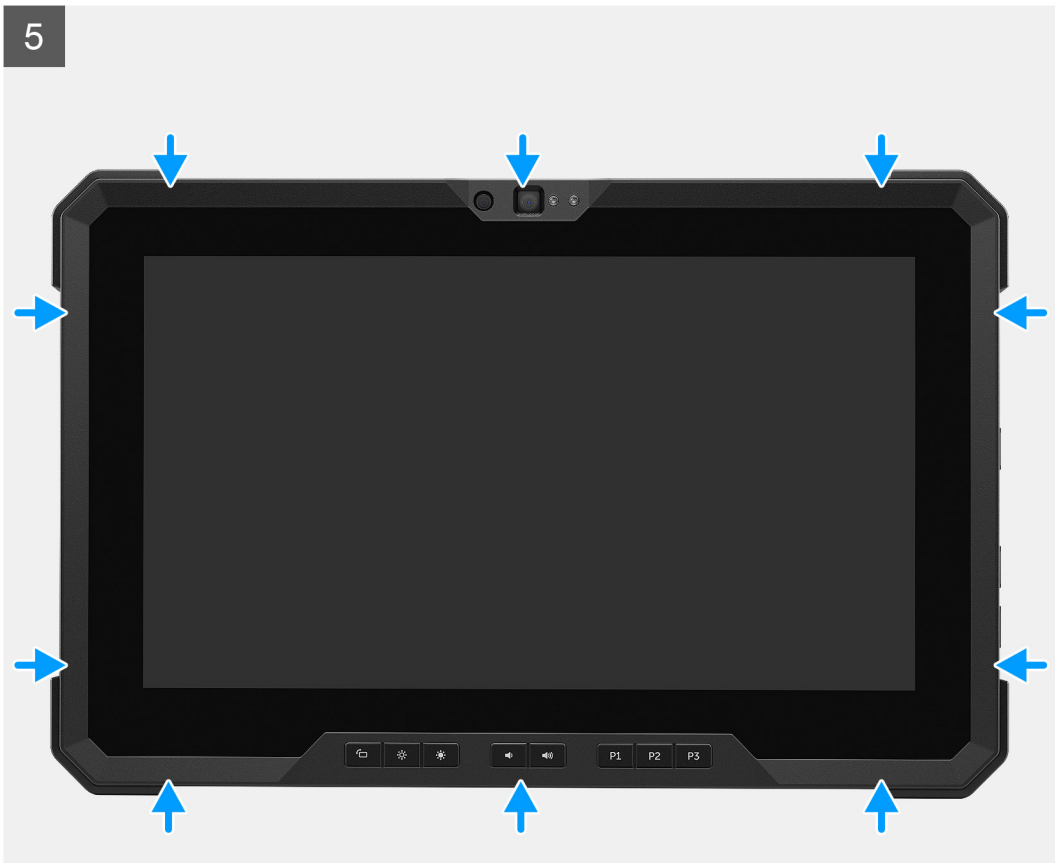

6





19x
M2.5x5



7

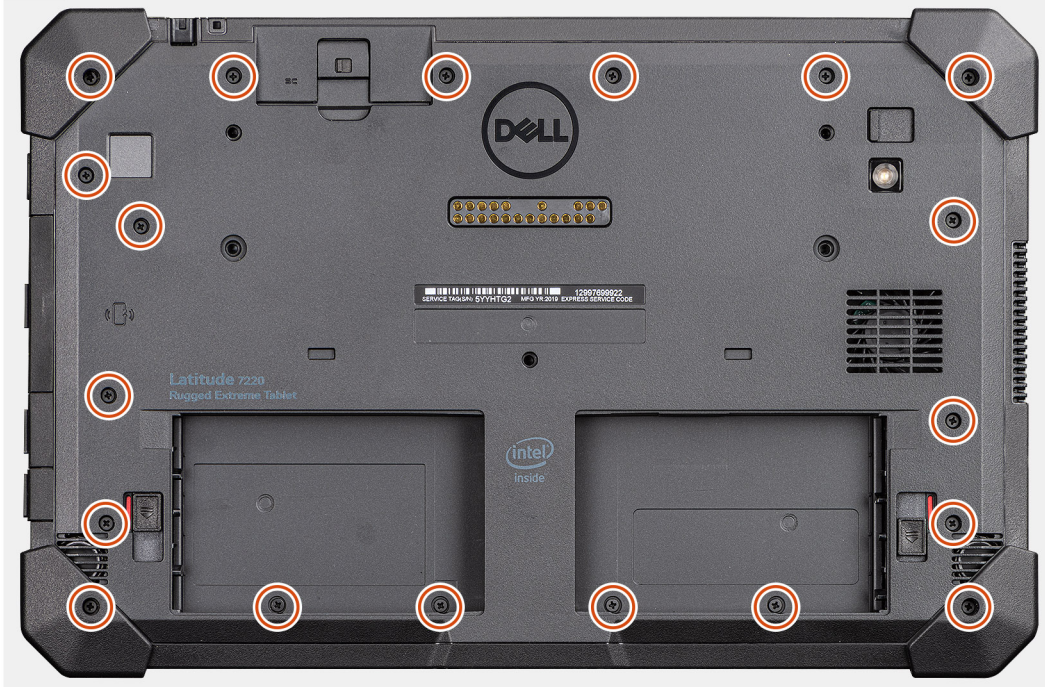

Lépések

1. Állítsa az LCD-panelt 90°-nál kisebb szögbe, és egy műanyag pálca segítségével csatlakoztassa az eDP-kábelt, és zárja a reteszt. Egy műanyag pálca segítségével rögzítse a csatlakozót az eDP-kábelhez mellékelt ragasztószalaggal.
2. Műanyag pálca segítségével csatlakoztassa a funkcióbillentyű-kábelt az alaplapi csatlakozóhoz, és zárja le a reteszt. A csatlakozót rögzítse új ragasztószalaggal.
3. Műanyag pálca segítségével csatlakoztassa az érintőképernyőt az alaplapi csatlakozóhoz, majd zárja le a reteszt. A csatlakozót rögzítse új ragasztószalaggal.
4. Igazítsa az LCD-panelt a számítógépházhoz.
5. A kijelőszerkezet széleinek lenyomásával rögzítse azt a számítógépházon.
6. Fordítsa meg a táblagépet.

i **MEGJEGYZÉS:** Helyezze a táblagépet egy sík felületre.

7. Hajtsa be a kijelőszerkezetet a házhoz rögzítő 19 csavart (M2,5x5).

i **MEGJEGYZÉS:** A csavarfenetek sérülésének elkerülése érdekében NE húzza meg túl szorosan a csavarokat.

Következő lépések

1. Szerelje be az [akkumulátort](#).
2. Kövesse a [Miután befejezte a munkát a táblagép belsejében](#) című fejezet utasításait.

Funkcióbillentyűk

MEGJEGYZÉS: A funkcióbillentyűk NINCSENEK megjelölve a megfelelő behelyezéshez. Ezek a billentyűk számos olyan hibás kombinációban beszerelhetők, amelyek ///RD-khez vezetnek. A szervizelés során a technikusnak fel kell jegyeznie a funkcióbillentyűk elrendezését annak érdekében, hogy azokat a megfelelő helyre szerelje vissza.

A funkcióbillentyűk eltávolítása

Előfeltételek

1. Kövesse a [Mielőtt elkezdene dolgozni a táblagép belsejében](#) című fejezet utasításait.
2. Távolítsa el az [akkumulátorokat](#).
3. Távolítsa el a [kijelzőszerkezetet](#).

Erről a feladatról

Az ábra a funkcióbillentyűk elhelyezkedését és az eltávolítási folyamatot szemlélteti.



6x
M2x5

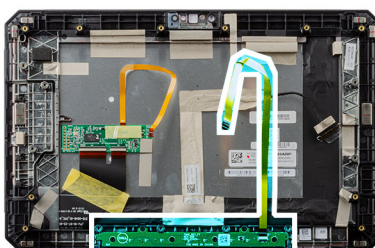

Lépések

1. Fordítsa meg a kijelzőszerkezetet.

2. Távolítsa el a funkcióbillentyűk paneljét a kijelzőszerkezethez rögzítő hat (M2x5) csavart.
3. Emelje le a funkcióbillentyűk paneljét és a funkcióbillentyűk kábelét a kijelzőszerkezetről.

A funkcióbillentyűk beszerelése

Előfeltételek

Ha valamelyik alkatrész cseréjére van szükség, távolítsa el az eredetileg beszerelt alkatrészt, és ezt követően végezze el a beszerelési eljárást.

Erről a feladatról

Az ábra a funkcióbillentyűk elhelyezkedését és a beszerelési folyamatot szemlélteti.



6x
M2x5

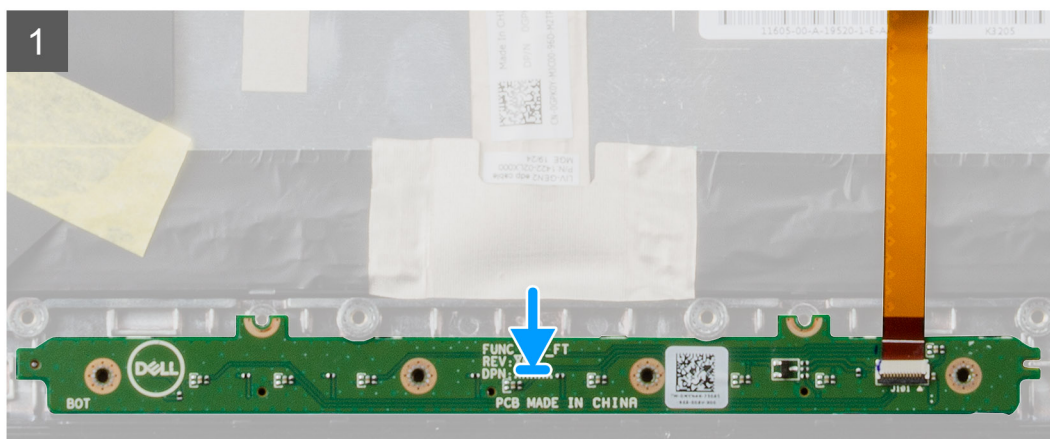
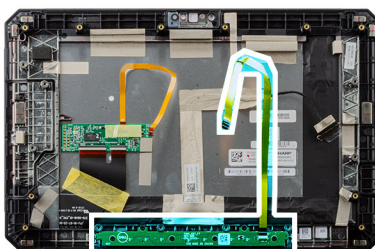

Lépések

1. Igazítsa a helyére, majd helyezze el funkcióbillentyűk paneljét a kijelzőszerkezeten.
2. Helyezze vissza a funkcióbillentyűk paneljét a kijelzőszerkezethez rögzítő hat (M2x5) csavart.

Következő lépések

1. Szerelje be a [kijelzőszerkezetet](#).

2. Szerelje be az akkumulátort.
3. Kövesse a [Miután befejezte a munkát a táblagép belsejében](#) című fejezet utasításait.

SSD-hűtőborda

A SSD-hűtőborda eltávolítása

Előfeltételek

1. Kövesse a [Mielőtt elkezdene dolgozni a táblagép belsejében](#) című fejezet utasításait.
2. Távolítsa el az akkumulátorokat.
3. Távolítsa el a kijelzőszerkezetet.

Erről a feladatról

Az ábra a hűtőborda elhelyezkedését és az eltávolítási folyamatot szemlélteti.

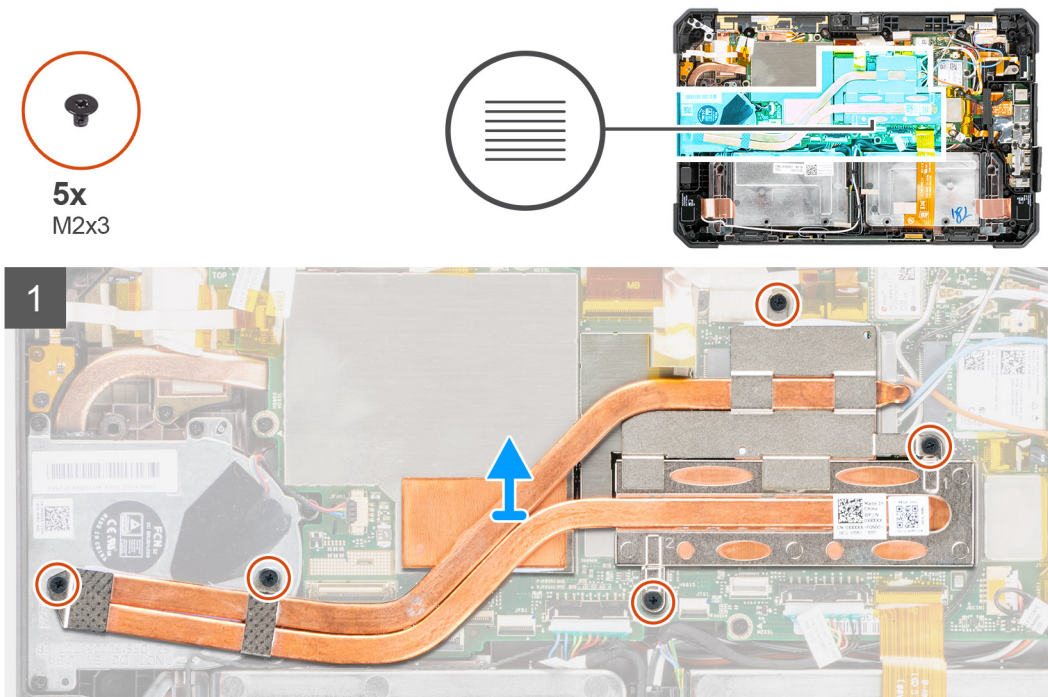

Lépések

1. Távolítsa el az SSD-hűtőbordát az alaplaphoz rögzítő öt csavart (M2x3).

MEGJEGYZÉS: Távolítsa el a csavarokat az SSD-hűtőbordán feltüntetett számok [1, 2, 3, 4, 5] sorrendjének megfelelően.

MEGJEGYZÉS: Ügyeljen arra, hogy ne hajlítsa meg a hűtőborda csövét, amikor a hűtőbordát eltávolítja az SSD-ről. Ne próbálja a hűtőbordát a csőnél fogva eltávolítani. Óvatosan fejtse le a burkolatot az SSD-ről egy műanyag pálcá segítségével.

2. Emelje le a hűtőbordát az alaplapról.

MEGJEGYZÉS: Az SSD-meghajtó hővezető lapja az SSD hűtőbordájának alsó oldalához tapad.

Az SSD-hűtőborda beszerelése

Előfeltételek

Ha valamelyik alkatrész cseréjére van szükség, távolítsa el az eredetileg beszerelt alkatrészt, és ezt követően végezze el a beszerelési eljárást.

Erről a feladatról

A kép az SSD-hűtőborda elhelyezkedését és a beszerelési folyamatot szemlélteti.

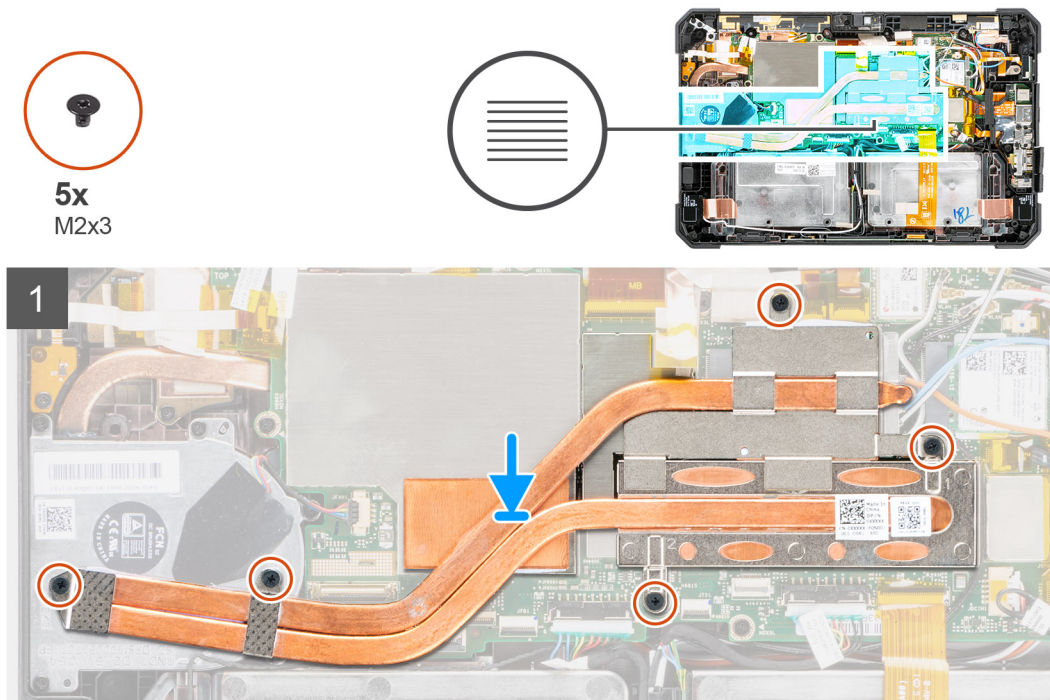

Lépések

1. Illessze az SSD-hűtőbordán lévő csavarokat az alaplapon található lyukakhoz.

MEGJEGYZÉS: Az SSD-meghajtó hővezető lapja az SSD-hűtőborda alsó oldalához van ragasztva.

2. Hajtsa be az SSD-hűtőbordát az alaplaphoz rögzítő öt csavart (M2x5).

MEGJEGYZÉS: A csavarokat a hűtőbordán látható sorrendben húzza meg.

Következő lépések

1. Szerelje be a [kijelzőszerkezetet](#).
2. Szerelje be az [akkumulátort](#).
3. Kövesse a [Miután befejezte a munkát a táblagép belsejében](#) című fejezet utasításait.

Rendszerventilátor

A rendszerventilátor eltávolítása

Előfeltételek

1. Kövesse a [Mielőtt elkezdené dolgozni a táblagép belsejében](#) című fejezet utasításait.
2. Távolítsa el az [akkumulátorokat](#).

3. Távolítsa el a [kijelzőszerkezetet](#).
4. Távolítsa el az [SSD-hűtőbordát](#).

Erről a feladatról

Az ábra a rendszerventilátor elhelyezkedését és az eltávolítási folyamatot szemlélteti.



Lépések

1. Fejtse ki a kábelt a rendszerventilátoron lévő kábelvezető csatornából.
2. Válassza le a rendszerventilátor kábelét az alaplapon található csatlakozóról.
3. Távolítsa el a négy (M2x5) csavart, amelyek a rendszerventilátort az alaphoz rögzítik.
4. Emelje le a rendszerventilátort az alapláról.

A rendszerventilátor beszerelése

Előfeltételek

Ha valamelyik alkatrész cseréjére van szükség, távolítsa el az eredetileg beszerelt alkatrészt, és ezt követően végezze el a beszerelési eljárást.

Erről a feladatról

Az ábra a rendszerventilátor elhelyezkedését és a beszerelési folyamatot szemlélteti.



4x
M2x5

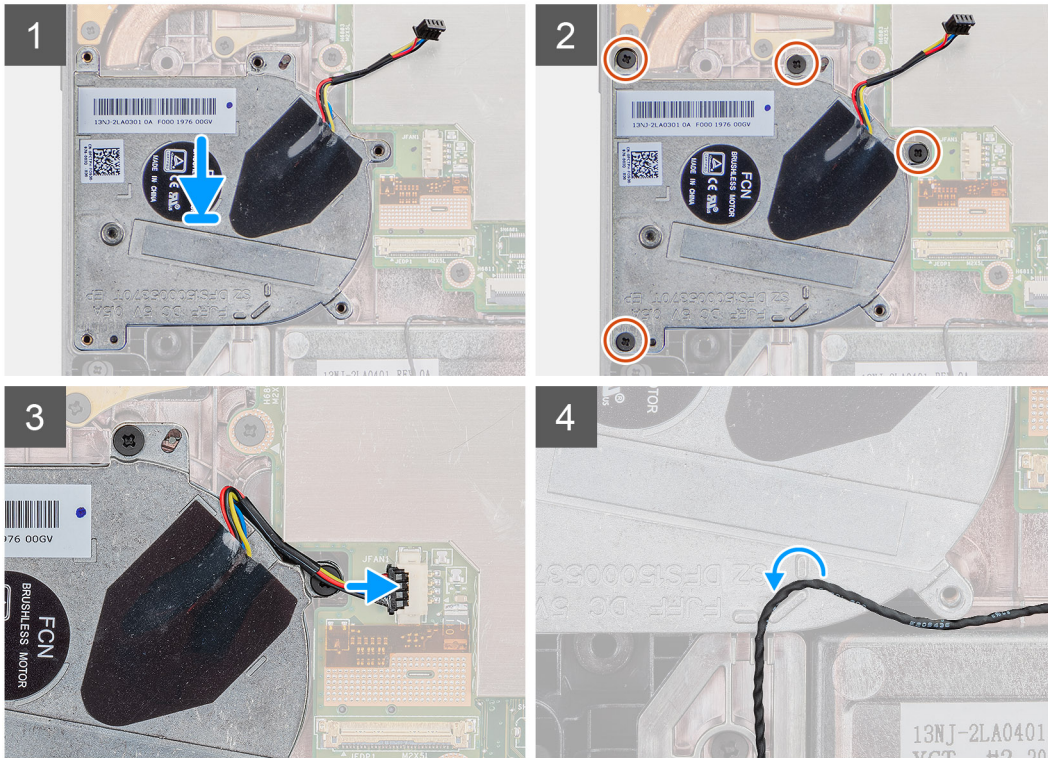
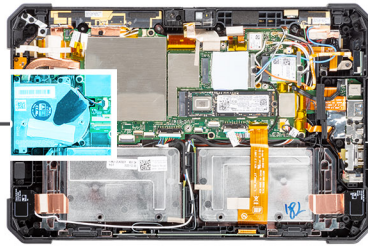
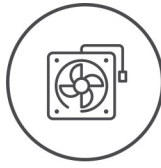

Lépések

1. Illessze a rendszerventilátoron lévő csavarokat az alaplapon található csavarhelyekhez.
2. Hajtsa be a rendszerventilátort a házhoz rögzítő négy (M2x5) csavart.
3. Csatlakoztassa a rendszerventilátor kábelét az alaplapon található csatlakozóhoz.
4. Vezesse át a rendszerventilátor kábelét a rendszerventilátoron lévő kábelvezetőn.

Következő lépések

1. Szerelje be az [SSD-hűtőbordát](#).
2. Szerelje be a [kijelzőszerkezetet](#).
3. Szerelje be az [akkumulátort](#).
4. Kövesse a [Miután befejezte a munkát a táblagép belsejében](#) című fejezet utasításait.

SSD-meghajtó

Az M.2 2230-as SSD-meghajtó eltávolítása

Előfeltételek

1. Kövesse a [Mielőtt elkezdene dolgozni a táblagép belsejében](#) című fejezet utasításait.
2. Távolítsa el az [akkumulátorokat](#).
3. Távolítsa el a [kijelzőszerkezetet](#).

4. Távolítsa el a [hűtőbordát](#).

Erről a feladatról

Az ábra az M.2 2230 SSD-meghajtó elhelyezkedését és az eltávolítási folyamatot szemlélteti.

Lépések

1. Távolítsa el a csavart (M2x3), amely az SSD-meghajtót az alaplaphoz rögzíti.
2. Csúsztatva távolítsa el az SSD-meghajtót annak az alaplapon található foglalatából.

Az M.2 2280 SSD-meghajtó eltávolítása

Előfeltételek

1. Kövesse a [Mielőtt elkezdené dolgozni a táblagép belsejében](#) című fejezet utasításait.
2. Távolítsa el az [akkumulátorokat](#).
3. Távolítsa el a [kijelzőszerkezetet](#).
4. Távolítsa el az [SSD-hűtőbordát](#).

Erről a feladatról

Az ábra az SSD-meghajtó elhelyezkedését és az eltávolítási folyamatot szemlélteti.

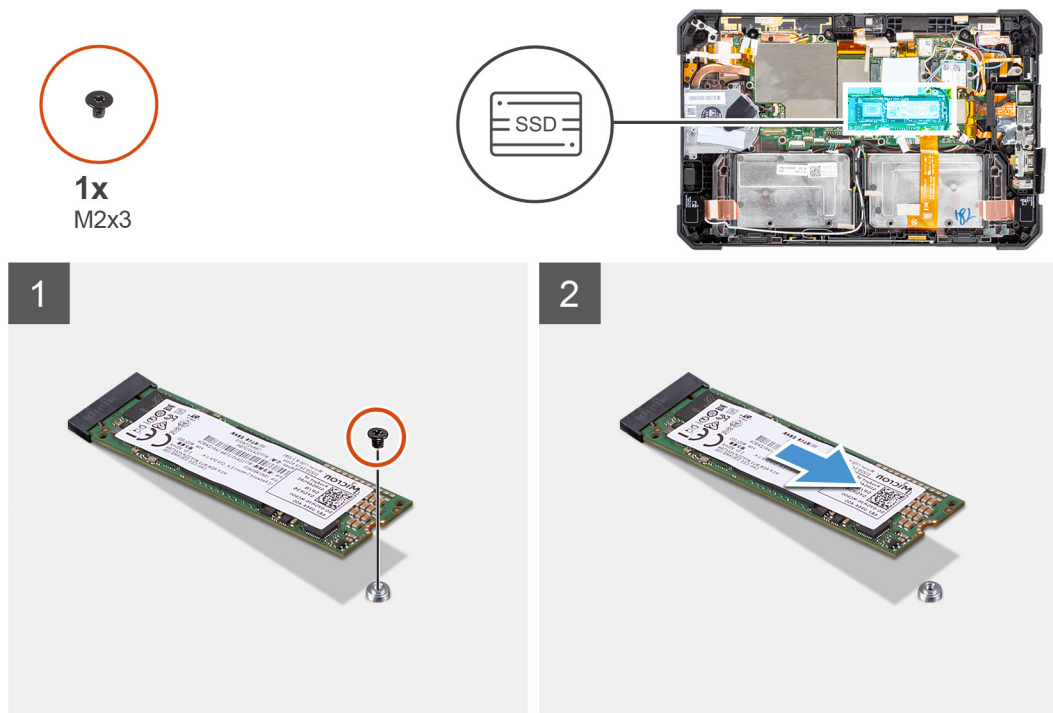

Lépések

1. Távolítsa el a csavart (M2x3), amely az SSD-meghajtót az alaplaphoz rögzíti.
2. Csúsztatva távolítsa el az SSD-meghajtót annak az alaplapon található foglalatából.

Az M.2 2230 SSD-meghajtó beszerelése

Előfeltételek

Ha valamelyik alkatrész cseréjére van szükség, távolítsa el az eredetileg beszerelt alkatrészt, és ezt követően végezze el a beszerelési eljárást.

Erről a feladatról

Az alábbi ábra az M.2 2230 SSD-meghajtó elhelyezkedését és annak beszerelési folyamatát szemlélteti:

Lépések

1. Igazítsa az SSD-meghajtón lévő bemetszést az SSD-meghajtó csatlakozóján található fülhöz.
2. Hajtsa be a csavart (M2x3), amely az SSD-meghajtót az alaplaphoz rögzíti.

Következő lépések

1. Szerelje be a [hűtőbordát](#).
2. Szerelje be a [kijelzőszerkezetet](#).
3. Szerelje be az [akkumulátort](#).
4. Kövesse a [Miután befejezte a munkát a táblagép belsejében](#) című fejezet utasításait.

Az M.2 2280 SSD-meghajtó beszerelése

Előfeltételek

Ha valamelyik alkatrész cseréjére van szükség, távolítsa el az eredetileg beszerelt alkatrészt, és ezt követően végezze el a beszerelési eljárást.

Erről a feladatról

Az alábbi ábra az M.2 2280 SSD-meghajtó elhelyezkedését és annak beszerelési folyamatát szemlélteti:

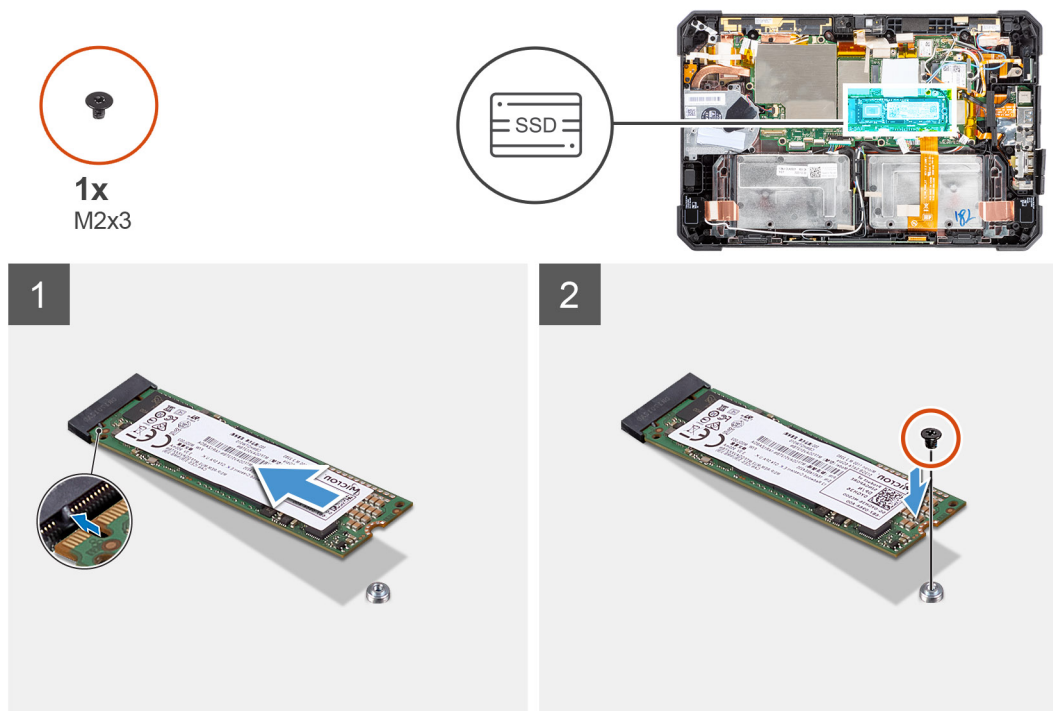

Lépések

1. Igazítsa az SSD-meghajtón lévő bemetszést az SSD-meghajtó csatlakozóján található fülhöz.
2. Hajtsa be a csavart (M2x3), amely az SSD-meghajtót az alaplaphoz rögzíti.

Következő lépések

1. Szerelje be a [hűtőbordát](#).
2. Szerelje be a [kijelzőszerkezetet](#).
3. Szerelje be az [akkumulátort](#).

4. Kövesse a [Miután befejezte a munkát a táblagép belsejében](#) című fejezet utasításait.

WLAN-kártya

A WLAN-kártya eltávolítása

Előfeltételek

1. Kövesse a [Mielőtt elkezdené dolgozni a táblagép belsejében](#) című fejezet utasításait.
2. Távolítsa el az [akkumulátorokat](#).
3. Távolítsa el a [kijelzőszerkezetet](#).

Erről a feladatról

Az ábra a WLAN-kártya elhelyezkedését és az eltávolítási folyamatot szemlélteti.



1x
M2x3

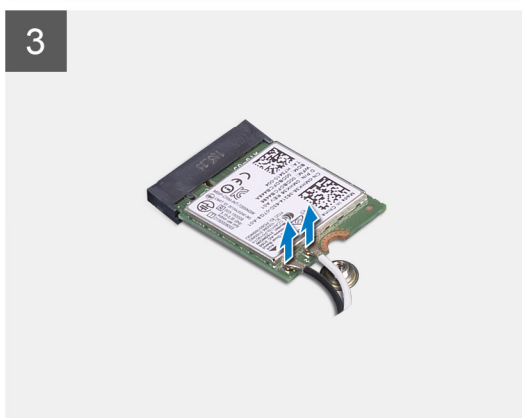
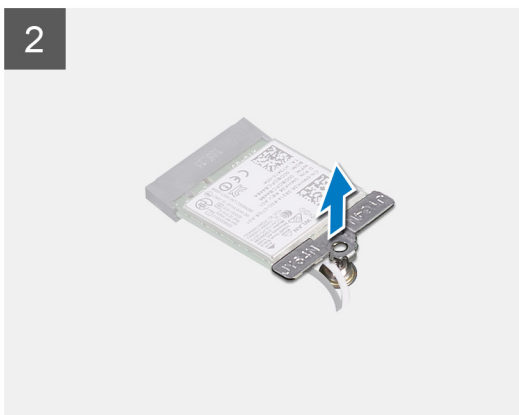
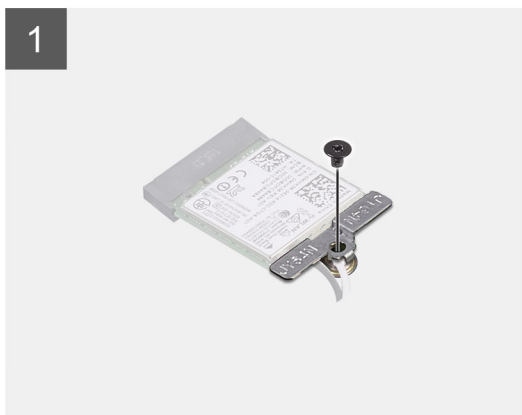
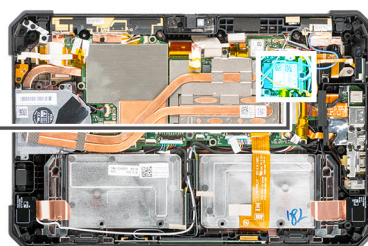

Lépések

1. Távolítsa el a WLAN-kártya tartókeretét a WLAN-kártyához rögzítő csavart (M2x3).
2. Távolítsa el a WLAN-kártya tartókeretét a WLAN-kártyáról.
3. Válassza le az antennakábeleket a WLAN-kártyáról.

4. Csúsztassa el, majd emelje ki a WLAN-kártyát a WLAN-kártya foglalatából.

A WLAN-kártya beszerelése

Előfeltételek

Ha valamelyik alkatrész cseréjére van szükség, távolítsa el az eredetileg beszerelt alkatrészt, és ezt követően végezze el a beszerelési eljárást.

Erről a feladatról

Az ábra a WLAN-kártya elhelyezkedését és a beszerelési folyamatot szemlélteti.

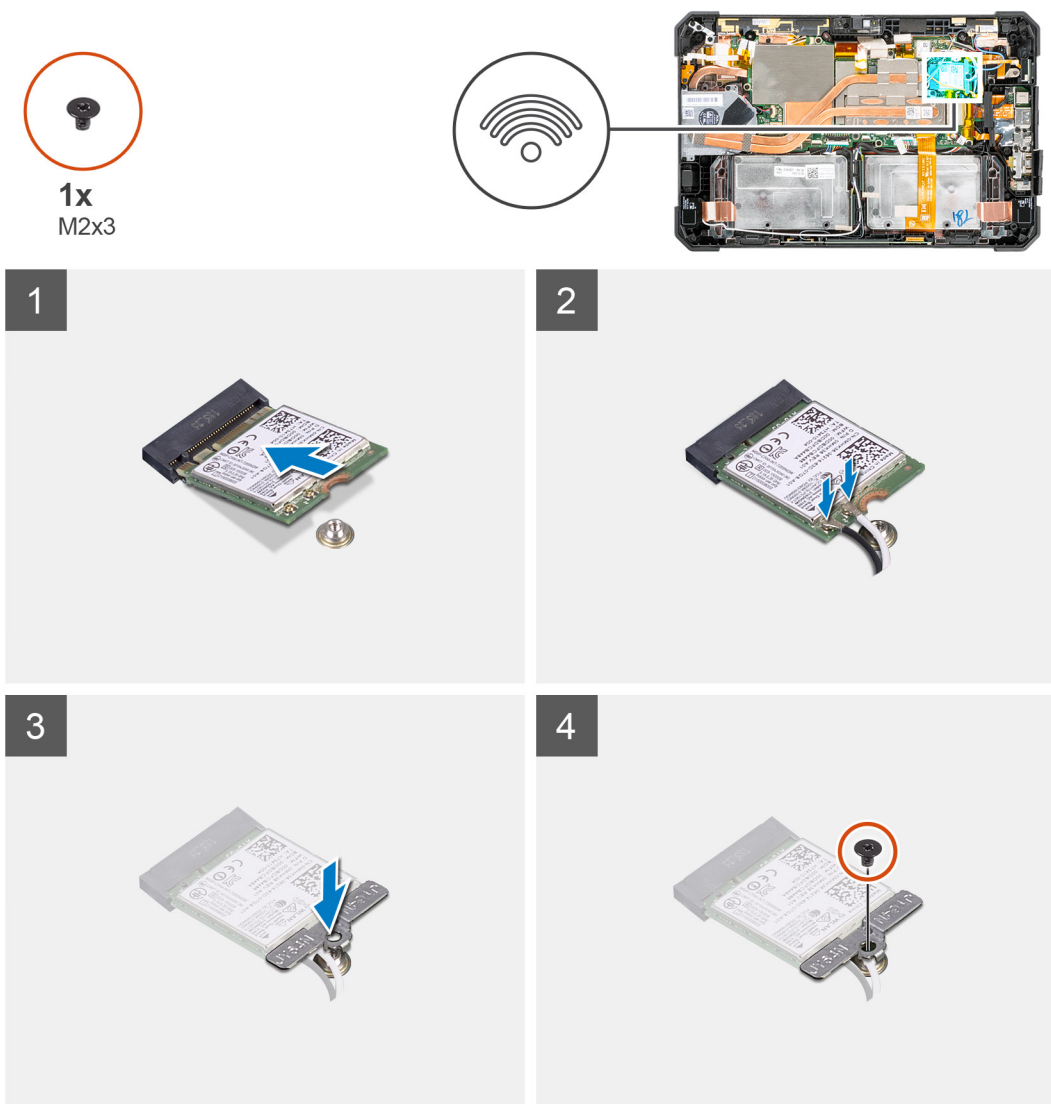

Lépések

1. A vezeték nélküli kártyát megdöntve csúsztassa a vezeték nélküli kártya foglalatába.
2. Az antennakábeleket csatlakoztassa a WLAN-kártyához. A következő táblázat a táblagép által támogatott WLAN-kártyák antennakábeleinek színkódját tartalmazza.

2. táblázat: A vezeték nélküli kártya csatlakozói

| Antenna | Kábel színe |
|----------------------|-------------|
| Fő (fehér háromszög) | Fehér |

2. táblázat: A vezeték nélküli kártya csatlakozói (folytatódik)

| Antenna | Kábel színe |
|-----------------------------|-------------|
| Kisegítő (fekete háromszög) | Fekete |

3. Helyezze a WLAN-kártya tartókeretét a WLAN-kártyára.
4. Hajtsa be a WLAN-kártya tartókeretét a WLAN-kártyához rögzítő csavart (M2x3).

Következő lépések

1. Szerelje be a [kijelzőszerkezetet](#).
2. Szerelje be az [akkumulátort](#).
3. Kövesse a [Miután befejezte a munkát a táblagép belsejében](#) című fejezet utasításait.

WWAN-kártya

A WWAN-kártya eltávolítása

Előfeltételek

1. Kövesse a [Mielőtt elkezdené dolgozni a táblagép belsejében](#) című fejezet utasításait.
2. Távolítsa el az [akkumulátorokat](#).
3. Távolítsa el a [kijelzőszerkezetet](#).

Erről a feladatról

Az ábra a WWAN-kártya elhelyezkedését és az eltávolítási folyamatot szemlélteti.



1x
M2x3

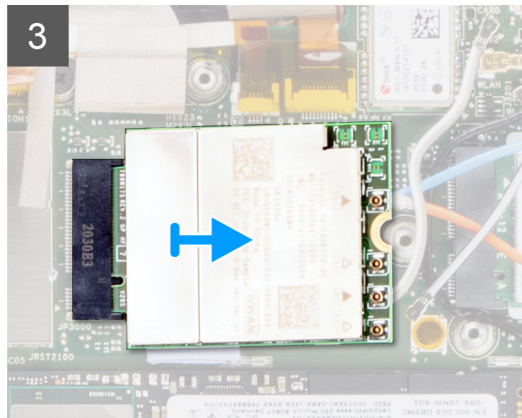
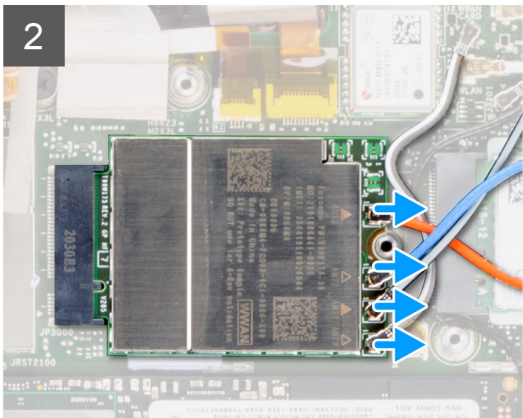
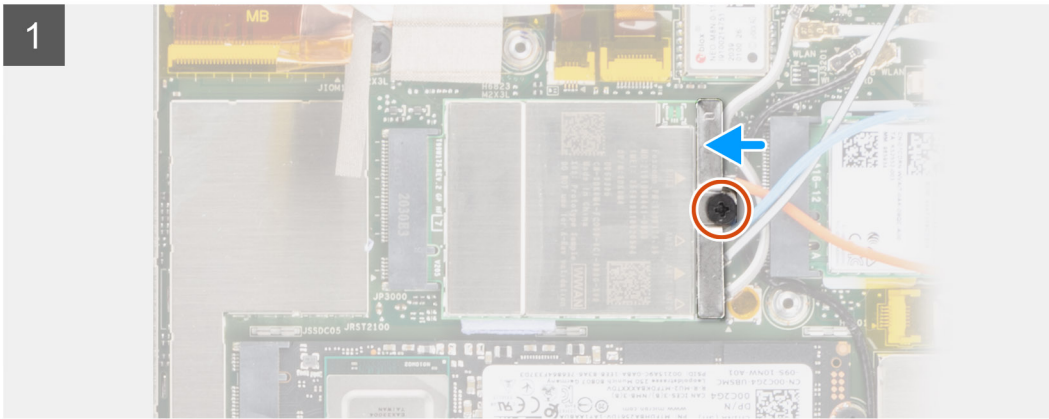
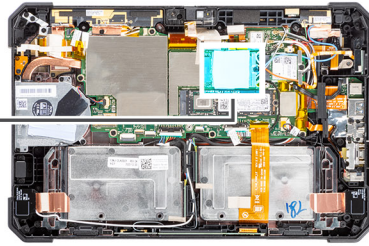

Lépések

1.  **MEGJEGYZÉS:** A WWAN hővezető lapja a hűtőborda alsó oldalához van ragasztva.
Távolítsa el a WWAN-kártya tartókeretét a WWAN-kártyához rögzítő csavart (M2x3).
2. Távolítsa el a WWAN-kártya tartókeretét a WWAN-kártyáról.
3. Válassza le az antennakábeleket a WWAN-kártyáról.
4. Csúsztassa el, majd emelje ki a WWAN-kártyát a WWAN-kártya foglatából.

A WWAN-kártya beszerelése

Előfeltételek

Ha valamelyik alkatrész cseréjére van szükség, távolítsa el az eredetileg beszerelt alkatrészt, és ezt követően végezze el a beszerelési eljárást.

Erről a feladatról

Az ábra a WWAN-kártya elhelyezkedését és a beszerelési folyamatot szemlélteti.



1x
M2x3

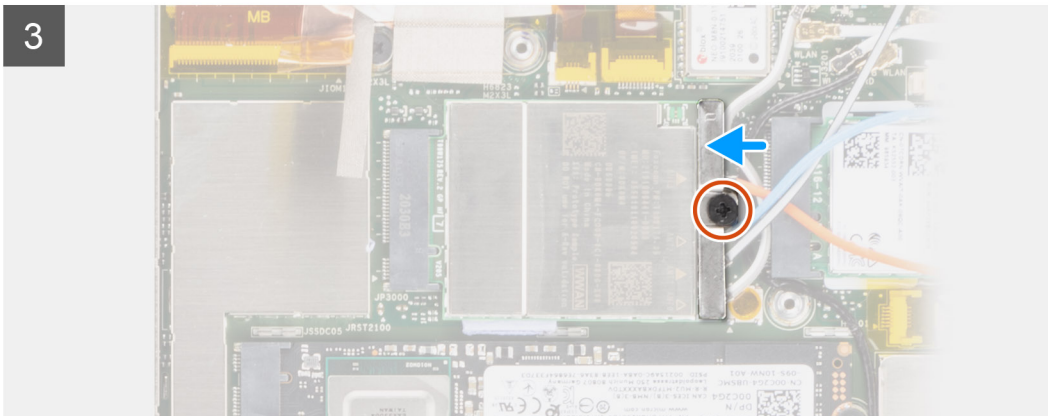
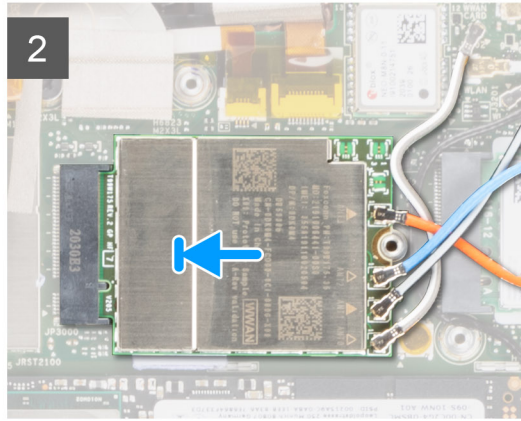
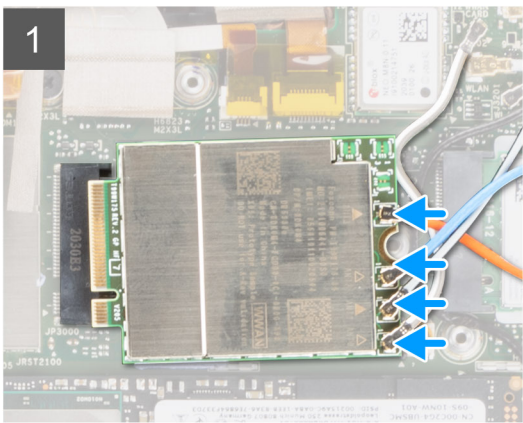
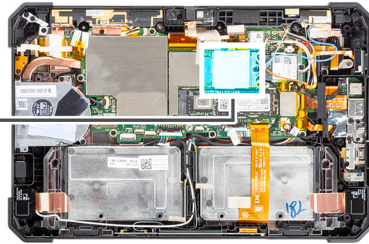

Lépések

1. A WWAN-kártyát megdöntve csúsztassa azt a WWAN-kártya foglatába.
2. Az antenna kábeleket csatlakoztassa a WWAN kártyára. A következő táblázat a táblagép által támogatott WWAN-kártyák antennakábeleinek színkódját tartalmazza.

3. táblázat: A vezeték nélküli kártya csatlakozói

| Antenna | Kábel színe |
|-------------------------------|--------------|
| Fő (fehér háromszög) | narancs |
| Kiegészítő (fekete háromszög) | Kék |
| Kiegészítő (fehér háromszög) | Fehér-fekete |
| Kiegészítő (fekete háromszög) | Fehér-szürke |

3. Helyezze a WWAN-kártya tartókeretét a WWAN-kártyára.
4. Hajtsa be a WWAN-kártya tartókeretét a WWAN-kártyához rögzítő csavart (M2x3).

i MEGJEGYZÉS: A WWAN hővezető lapja a hűtőborda alsó oldalához van ragasztva.

Következő lépések

1. Szerelje be a [kijelzőszerkezetet](#).
2. Szerelje be az [akkumulátort](#).
3. Kövesse a [Miután befejezte a munkát a táblagép belsejében](#) című fejezet utasításait.

Mikrofon

A mikrofon eltávolítása

Előfeltételek

1. Kövesse a [Mielőtt elkezdené dolgozni a táblagép belsejében](#) című fejezet utasításait.
2. Távolítsa el az [akkumulátorokat](#).
3. Távolítsa el a [kijelzőszerkezetet](#).

Erről a feladatról

Az ábra a mikrofon elhelyezkedését és az eltávolítási folyamatot szemlélteti.



1x
M2x5

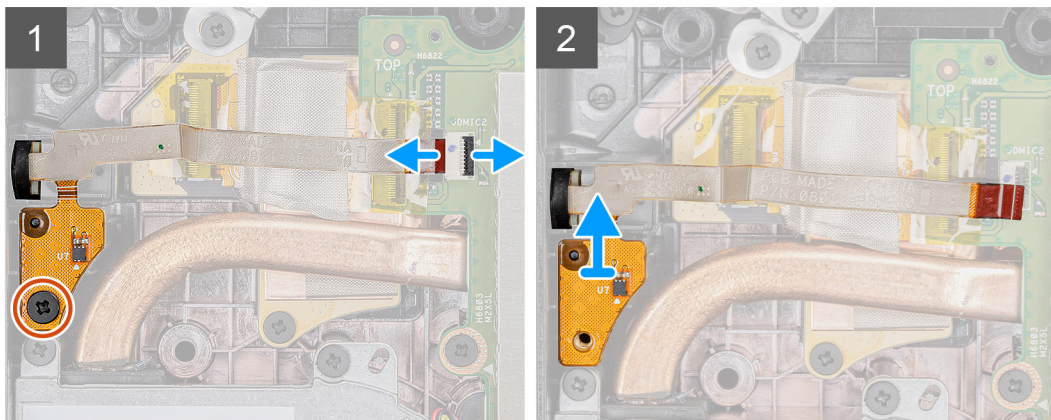
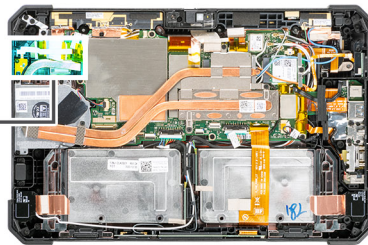

Lépések

1. Fejtsse le a ragasztószalagot, nyissa ki a reteszt, majd csatlakoztassa le a mikrofonkábelét az alaplapi csatlakozóról. Távolítsa el az integrált mikrofonkészletet áramkörtől az alaplaphoz rögzítő csavart (M2x5).
2. Emelje fel a mikrofonkábelét, hogy hozzáférjen a mikrofon tartóját rögzítő csavarhoz. A tartó eltávolításával oldja ki a mikrofonkészletet.
3. Oldja ki a mikrofonkészletet, majd emelje le a mikrofont a táblagép vázáról.

MEGJEGYZÉS: SOHA ne húzza a mikrofont a kábelnél fogva. Ha az áramkörtől nem oldható ki könnyedén, egy műanyag pálcával segítségével próbálja alulról felfelé nyomni azt.

A mikrofon beszerelése

Előfeltételek

Ha valamelyik alkatrész cseréjére van szükség, távolítsa el az eredetileg beszerelt alkatrészt, és ezt követően végezze el a beszerelési eljárást.

Erről a feladatról

Az ábra a mikrofon elhelyezkedését és a beszerelési folyamatot szemlélteti.

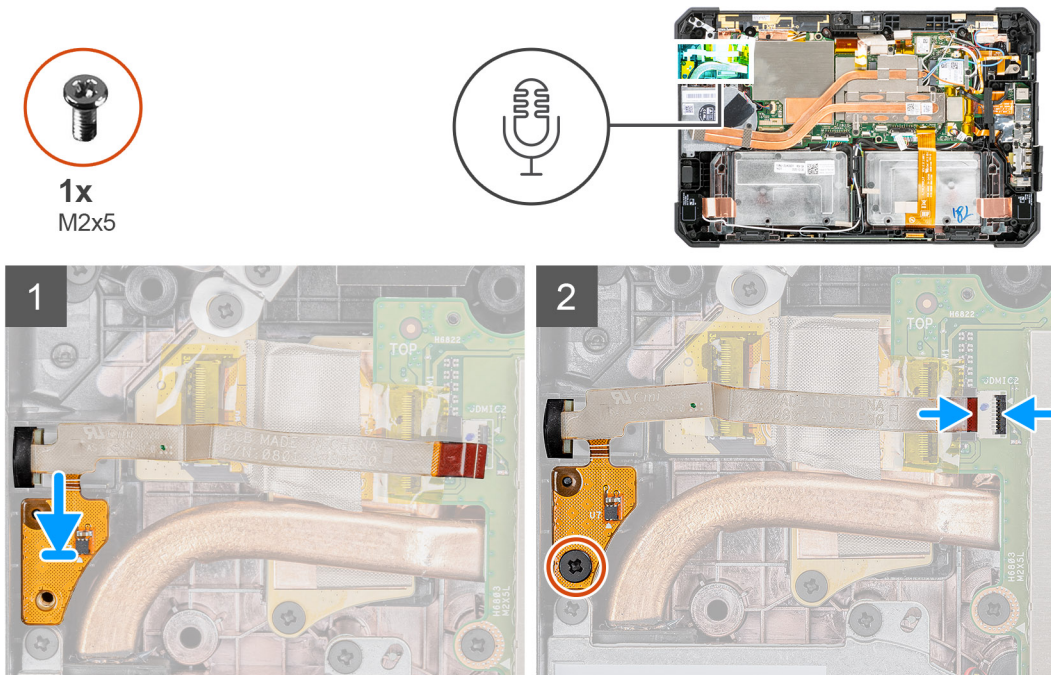

Lépések

1. Illessze egymáshoz az integrált mikrofonszerkezet áramköri kártyájának csavarhelyét és a számítógépházon lévő csavarhelyet.
2. Helyezze be a mikrofont és a mikrofon tartóját. Hajtsa be a mikrofon tartóját rögzítő csavart.
3. Helyezze vissza az integrált mikrofonszerkezet áramköri kártyáját a számítógépházhoz rögzítő csavart (M2x5), és csatlakoztassa a mikrofonkábel az alaplapi csatlakozóhoz. Zárja le a reteszt a kábel rögzítéséhez.

Következő lépések

1. Szerelje be a [kijelzőszerkezetet](#).
2. Szerelje be az [akkumulátort](#).
3. Kövesse a [Mielőtt befejezte a munkát a táblagép belsejében](#) című fejezet utasításait.

Elülső kamera

Az elülső kamera eltávolítása

Előfeltételek

1. Kövesse a [Mielőtt elkezdene dolgozni a táblagép belsejében](#) című fejezet utasításait.
2. Távolítsa el az [akkumulátorokat](#).
3. Távolítsa el a [kijelzőszerkezetet](#).

Erről a feladatról

A kép az előlő kamera elhelyezkedését és az eltávolítási folyamatot szemlélteti.



1x
M2x3

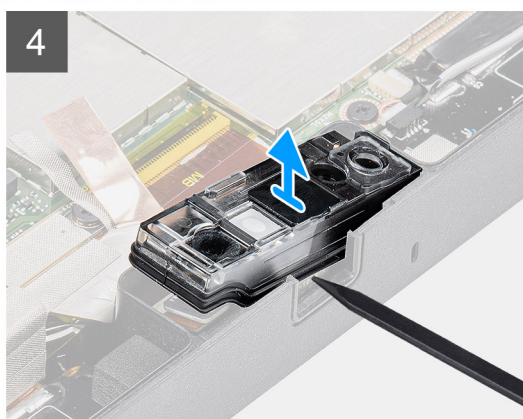
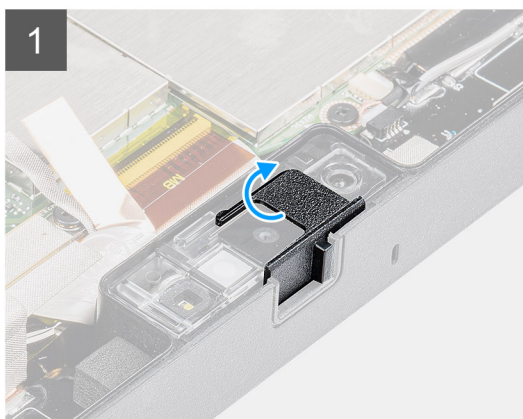
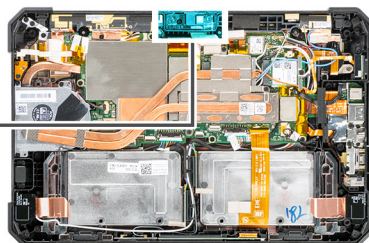
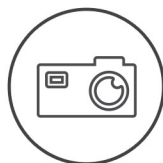

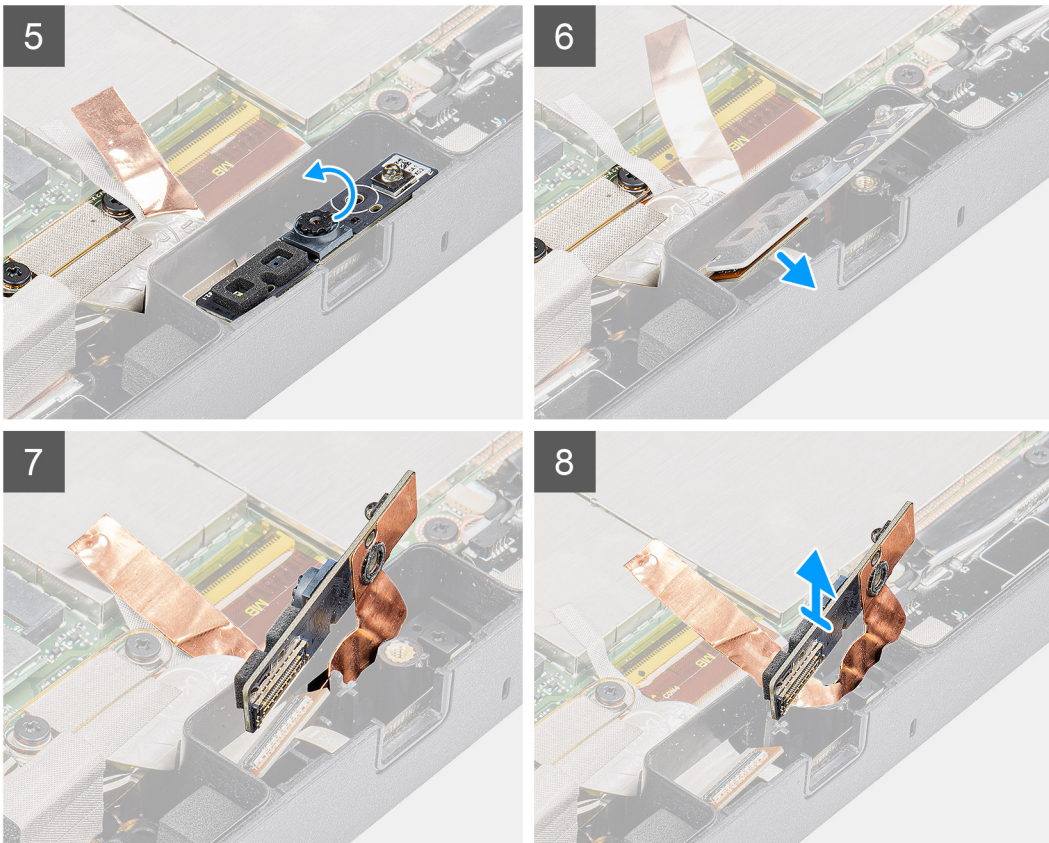

Lépések

1. A kamerazár jobbra történő elcsúsztatásával nyissa ki a lencse fedelét.
2. Egy műanyag pálcá használatával emelje fel a kameralencse zárját.
3. Távolítsa el a kamera fedelét a táblagép vázához rögzítő (M2x3) csavart.
4. Egy műanyag pálcával emelje ki az kamerát az táblagép vázából.
5. Emelje meg a lencse házának szélét, és helyezze a műanyag pálcát a nyílásba.
6. Csatlakoztassa le a kamerakábelt amely a kábelt az alaplapra rögzíti.
7. Emelje meg a lencse házát legfeljebb 35°-os szögben, majd felfelé tolva oldja azt ki.
8. Távolítsa el a kamera áramköri kártyáját a táblagép vázáról.

Az elülső kamera beszerelése

Előfeltételek

Ha valamelyik alkatrész cseréjére van szükség, távolítsa el az eredetileg beszerelt alkatrészt, és ezt követően végezze el a beszerelési eljárást.

Erről a feladatról

Az ábra az elülső kamera elhelyezkedését és a beszerelési folyamatot szemlélteti.



1x
M2x3

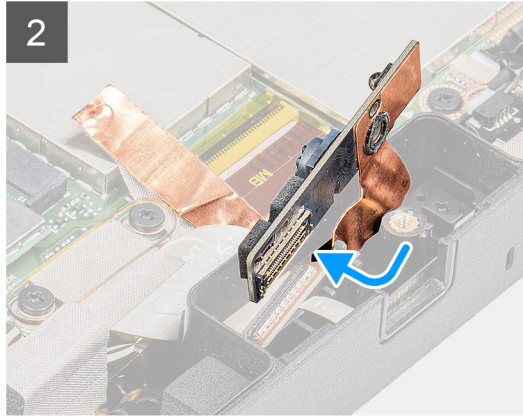
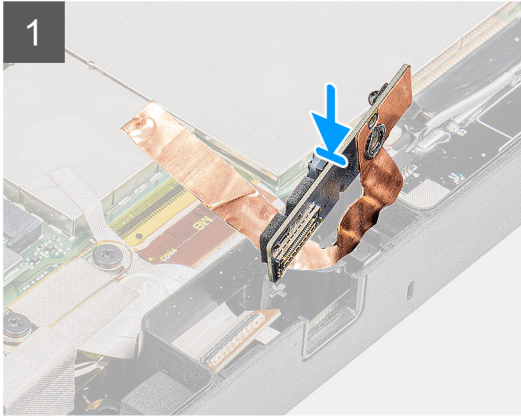
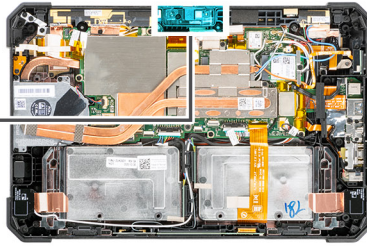
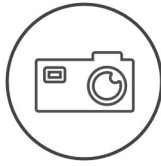

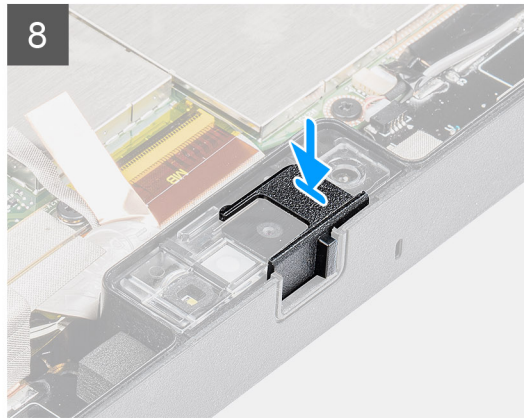
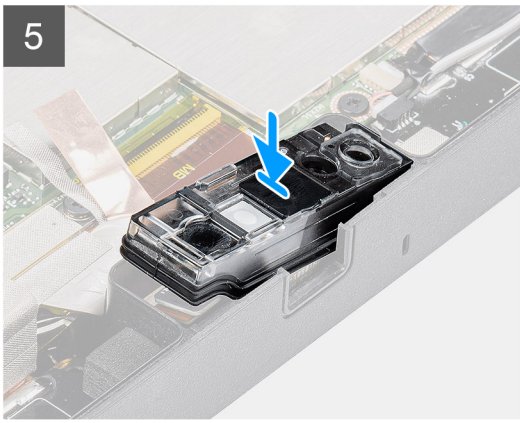

Lépések

1. Illessze az előlő kamera áramköri kártyáját a kamera foglatára.
i MEGJEGYZÉS: A kamera áramköri kártyájának másik oldalát illessze a csatlakozó kábeléhez.
2. Csatlakoztassa az előlő kamera kábelét, majd csatlakoztassa a kábelt a csatlakozóhoz.
3. Fordítsa meg az előlő kamera áramköri kártyáját.
4. Igazítsa az előlő kamera áramköri kártyáját a csavarlyukhoz.
5. Helyezze a kameralencse házát a kamera foglatába.
6. Hajtsa be az előlő kamera áramköri kártyáját a táblagép vázához rögzítő csavart (M2x3).
7. Csúsztassa a lencsezárát a lencsecsatornába, majd tolja el balra.

Következő lépések

1. Szerelje be a [kijelzőszerkezetet](#).
2. Szerelje be az [akkumulátort](#).
3. Kövesse a [Miután befejezte a munkát a táblagép belsejében](#) című fejezet utasításait.

Gombelem

A gombelem eltávolítása

Előfeltételek

1. Kövesse a [Mielőtt elkezdené dolgozni a táblagép belsejében](#) című fejezet utasításait.
2. Távolítsa el az [akkumulátorokat](#).
3. Távolítsa el a [kijelzőszerkezetet](#).

MEGJEGYZÉS: A gombelem eltávolításával visszaállítja az alapértelmezett BIOS-beállításokat. Javasoljuk, hogy a gombelem eltávolítása előtt jegyezze fel a BIOS-beállítási program beállításait.

Erről a feladatról

Az ábra a gombelem elhelyezkedését és az eltávolítási folyamatot szemlélteti.

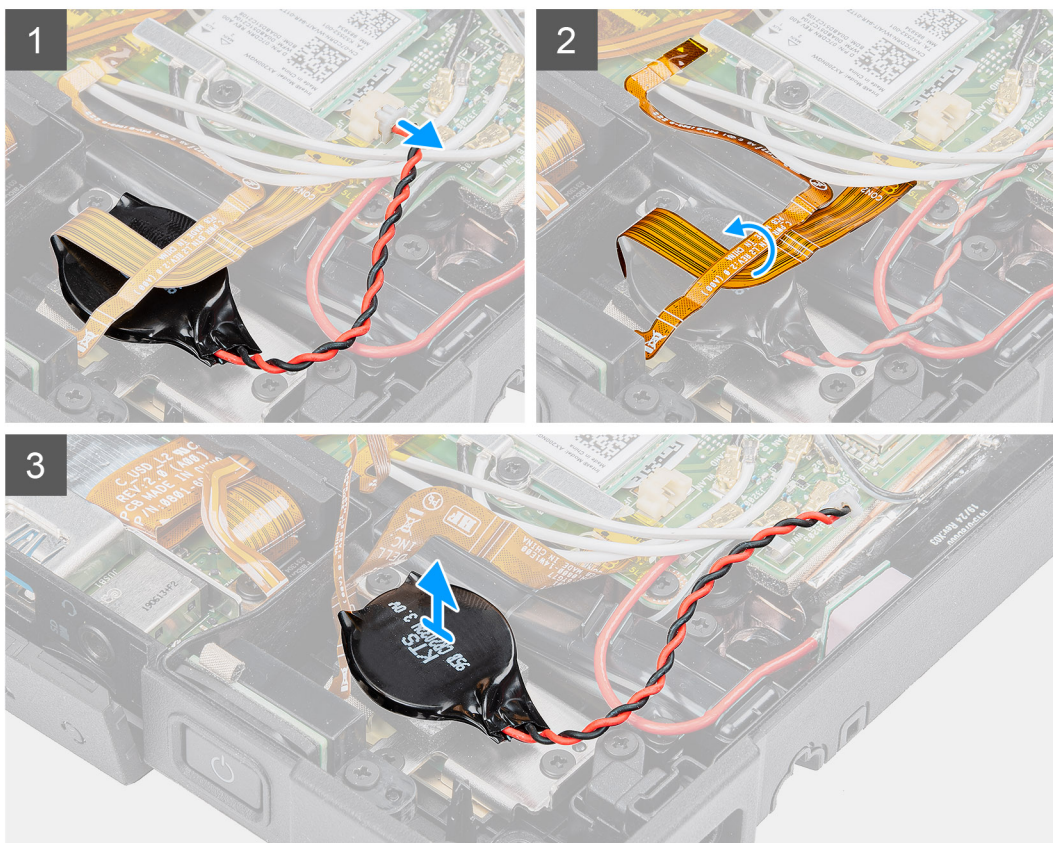
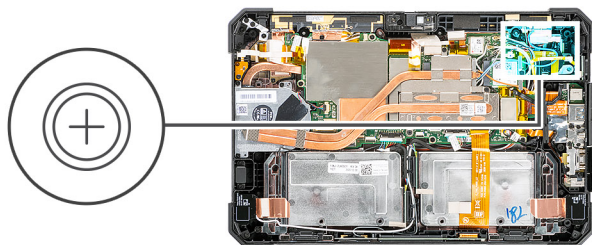

Lépések

1. Válassza le a gombelem kábelét az alaplapról.
2. Helyezze az ujjlenyomat-olvasó kábelét és a microSD-kártya kábelét a gombelem fölé.
3. A gombelemet fejtse le az alaplapról.

A gombelem behelyezése

Előfeltételek

Ha valamelyik alkatrész cseréjére van szükség, távolítsa el az eredetileg beszerelt alkatrészt, és ezt követően végezze el a beszerelési eljárást.

Erről a feladatról

Az ábra a gombelem elhelyezkedését és a beszerelési folyamatot szemlélteti.

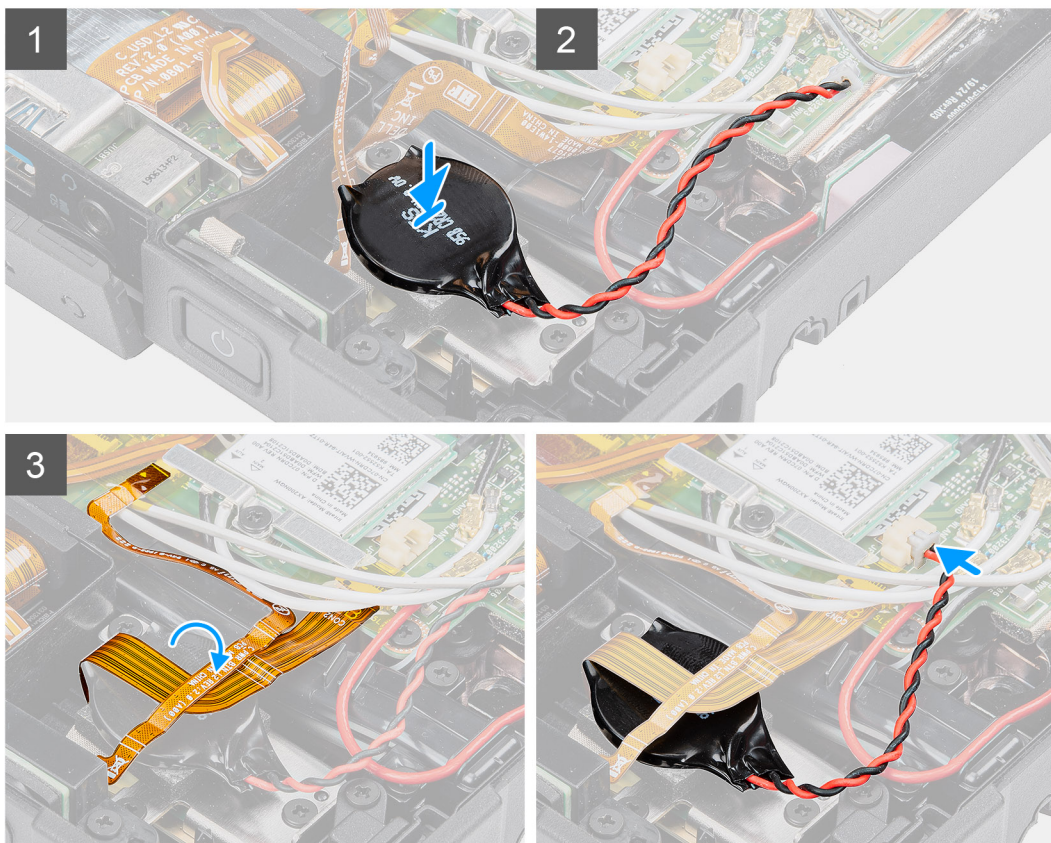
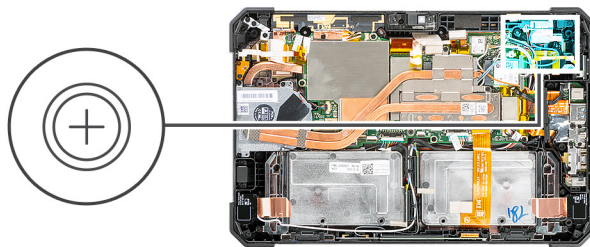

Lépések

1. Ragassza fel a gombemet az alaplapi foglalatra.
2. Helyezze az ujjlenyomat-olvasó kábelét és a microSD-kártya kábelét a gombemre.
3. Csatlakoztassa a gombem kábelét az alaplapi csatlakozóhoz.

Következő lépések

1. Szerelje be a [kijelzőszerkezetet](#).
2. Szerelje be az [akkumulátort](#).
3. Kövesse a [Miután befejezte a munkát a táblagép belsejében](#) című fejezet utasításait.

Alaplap

Az alaplap eltávolítása

Előfeltételek

1. Kövesse a [Mielőtt elkezdené dolgozni a táblagép belsejében](#) című fejezet utasításait.
2. Távolítsa el az [akkumulátorokat](#).
3. Távolítsa el a [kijelzőszerkezetet](#).

4. Távolítsa el az [SSD-hűtőbordát](#).
5. Távolítsa el a [rendszerventilátor](#).
6. Távolítsa el az [SSD-meghajtót](#).
7. Távolítsa el a [WLAN-kártyát](#).
8. Távolítsa el a [WWAN-kártyát](#).

Erről a feladatról

Az alábbi ábra az alaplapon lévő csatlakozókat szemlélteti.

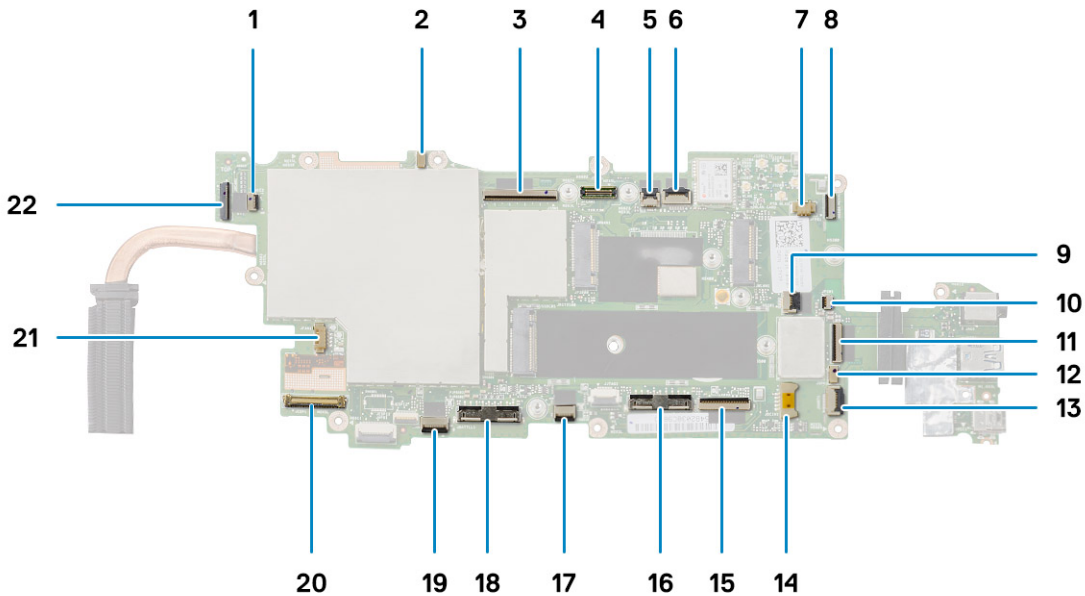

1. Mikrofon csatlakozó
2. LTE main + P-érzékelő
3. OpExpansion-modul pogo csatlakozója
4. Kamera MIPI-csatlakozója
5. Intelligenskártya-olvasó csatlakozója
6. Mikrofon kábelcsatlakozója
7. Gombemkabel csatlakozója
8. Ujjlenyomat-olvasó csatlakozója
9. DC-bemeneti kábel csatlakozója
10. A micro soros port kábelcsatlakozója
11. A microSD-kártya kábelcsatlakozója
12. Az NFC-kábel csatlakozója
13. A mini soros port kábelcsatlakozója
14. Hangszórókábel-csatlakozó
15. Pogo csatlakozó
16. Jobb oldali akkumulátorkábel-csatlakozó
17. Érintőpad kábelcsatlakozója
18. Bal oldali akkumulátorkábel-csatlakozó
19. Funkcióbillentyű-kábelcsatlakozó
20. eDP kábelcsatlakozója
21. Rendszerventilátor kábelcsatlakozója
22. Hátsó kamera kábelcsatlakozója

Az ábra az alaplap elhelyezkedését és az eltávolítási folyamatot szemlélteti.



11x
M2x5



2x
M2x3



2x
M1.6x5

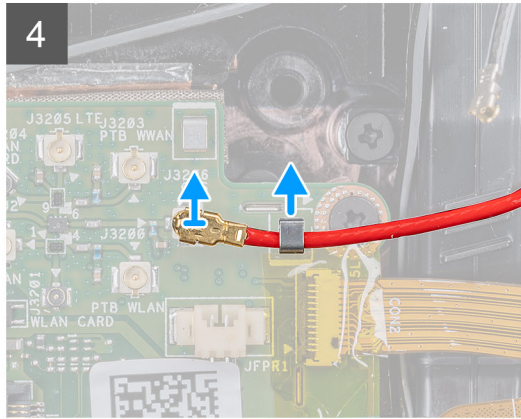
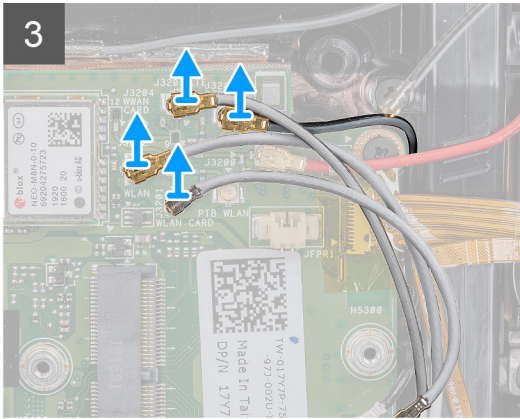
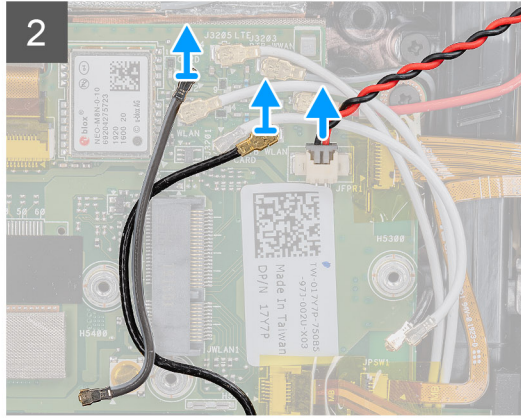
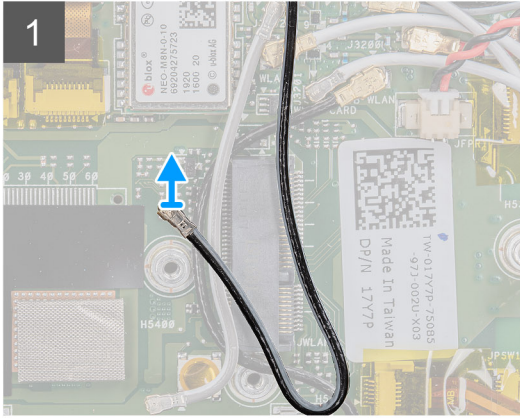
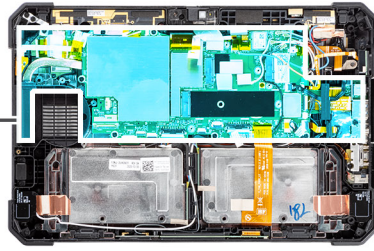

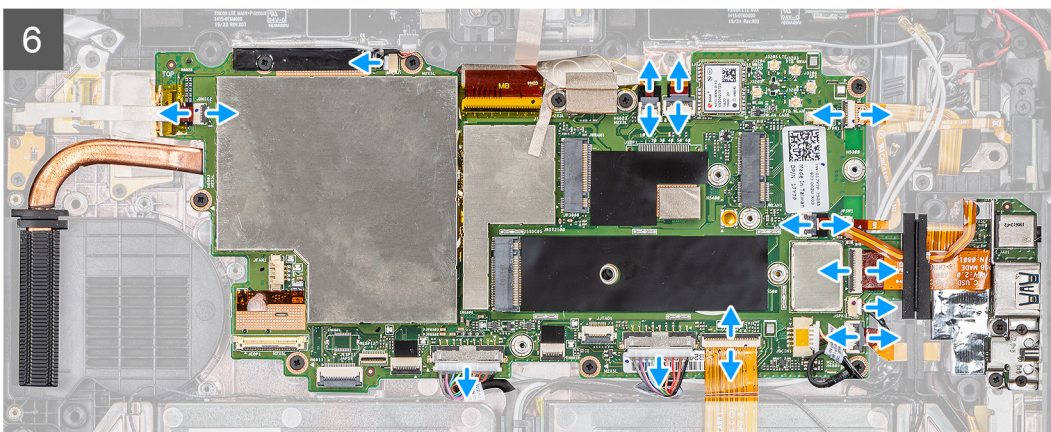
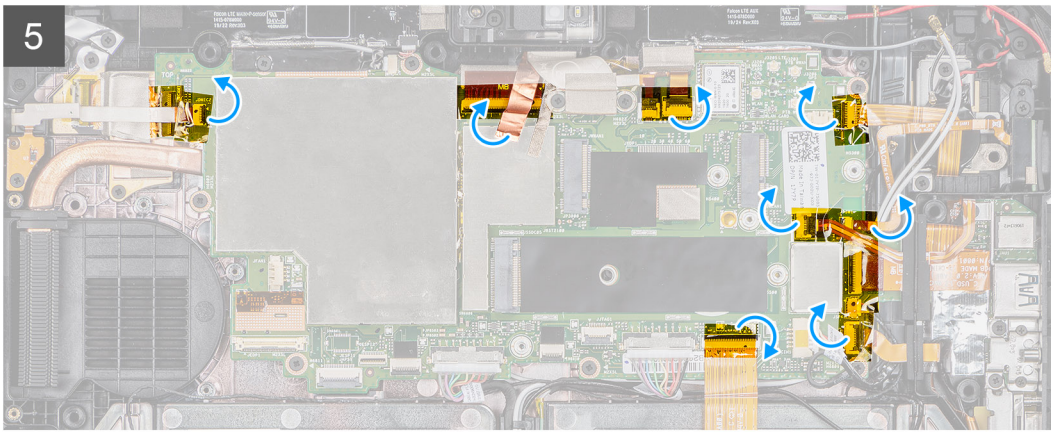

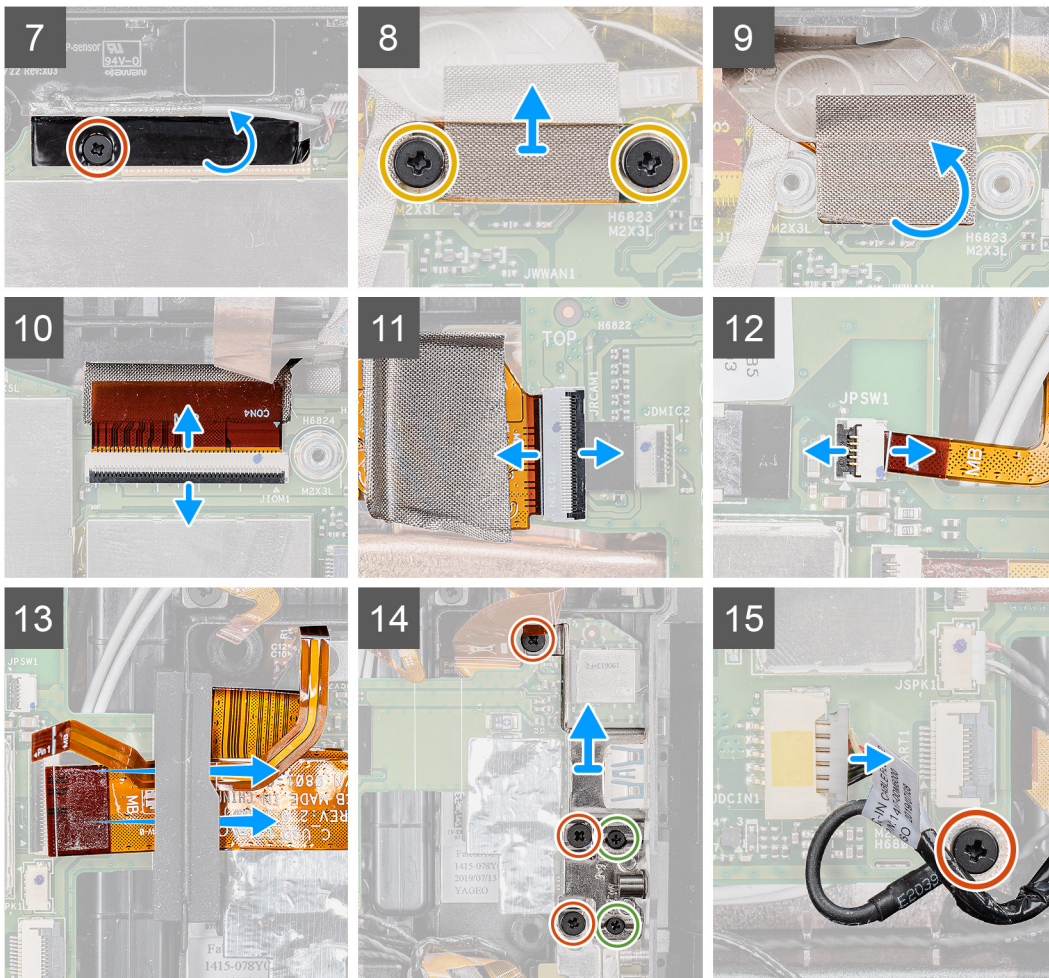

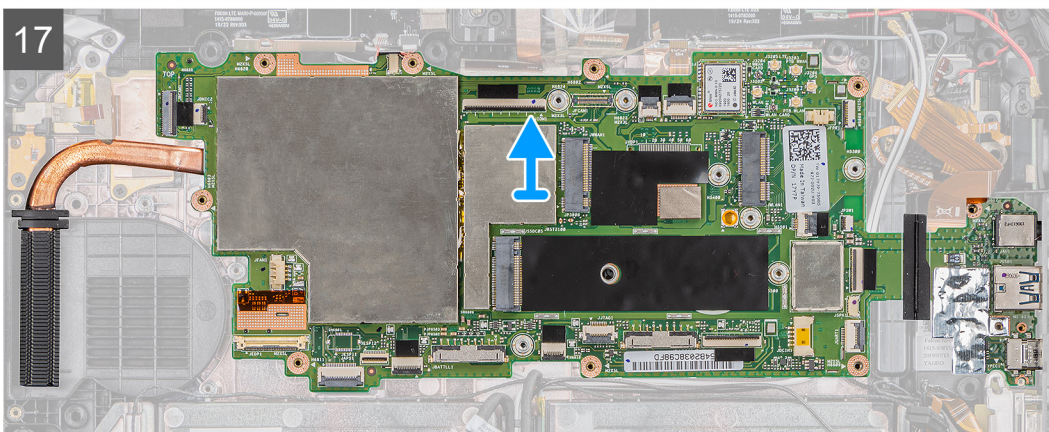
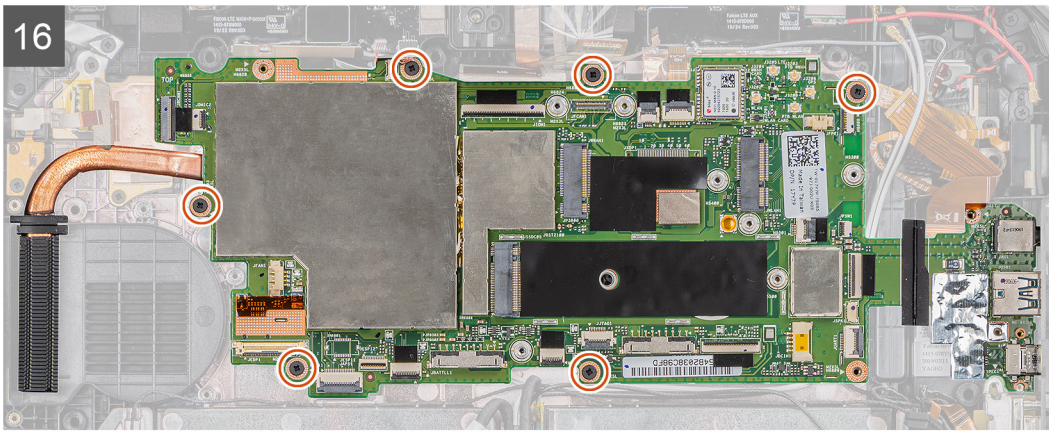

Lépések

1. Válassza le az alaplapról az antennakábelt.
 2. Válassza le a rádióantenna kábeleit és a gombemem kábelét az alaplapról.
 3. Távolítsa el az antennakábelt a kapocsból, és csatlakoztassa le az antennakábeleket az alaplapról.
 4. Fejtse ki a GPS-kábelt a kábelvezető csatornából, majd csatlakoztassa le az alaplapról.
 5. Fejtse le a ragasztószalagot az alaplap csatlakozókról.
 6. Csatlakoztassa le az alaplap csatlakozókról a következő kábeleket (balról jobbra): mikrofonpanel, LTE main + p-érzékelő, mikrofon, intelligens kártya, ujjlenyomat-olvasó, microSD-kártya, NFC, Mini soros port, hangszóró, pogo csatlakozó, jobb és bal oldali akkumulátor.
- i MEGJEGYZÉS:** Óvatosan csúsztassa ki a microSD-kábelt és az NFC-kábelt a gumitömítésből. Ügyeljen arra, hogy az FPC-kábelek húzófüle ne szoruljon be a gumitömítés alá. Az FPC-kábelek megsérülhetnek, ha úgy próbálja kicsúsztatni azokat, hogy a húzófüleik még a gumitömítés alatt vannak.
7. Távolítsa el a ragasztószalagot rögzítő csavart (M2x5), majd fejtse le a ragasztószalagot az alaplapról.
 8. Távolítsa el a két csavart (M2x3), amely a kamera MIPI-panelt az alaplaphoz rögzíti.
 9. Fejtse le a vezetőképes szalagot, amely a kamera MIPI-panelt az alaplaphoz rögzíti.
 10. Emelje fel a reteszt, és csatlakoztassa le az OpExpansion-modul pogo csatlakozójának kábelét az alaplapról.
 11. Emelje fel a reteszt, és válassza le a hátsó kamera rugalmas, lapos (FFC) kábelét az alaplapból.
 12. Emelje fel a reteszt, és válassza le a bekapcsológomb kábelét az alaplapról.
 13. Elcsúsztatva távolítsa el a microSD-kábelt és az NFC-kábelt a tömítés alól.
 14. Távolítsa el a három (M2x5) csavart és a két (M1.6x5) csavart, majd távolítsa el az alaplapot a táblagép vázához rögzítő keret.
 15. Válassza le a tápadapter kábelét, majd távolítsa el az alaplapot a táblagép vázához rögzítő csavart (M2x5).
 16. Távolítsa el az alaplapot a táblagép vázához rögzítő hat (M2x5) csavart.
 17. Emelje le az alaplapot a táblagép vázáról.

Az alaplap beszerelése

Előfeltételek

Ha valamelyik alkatrész cseréjére van szükség, távolítsa el az eredetileg beszerelt alkatrészt, és ezt követően végezze el a beszerelési eljárást.

Erről a feladatról

Az alábbi ábra az alaplapon lévő csatlakozókat szemlélteti.

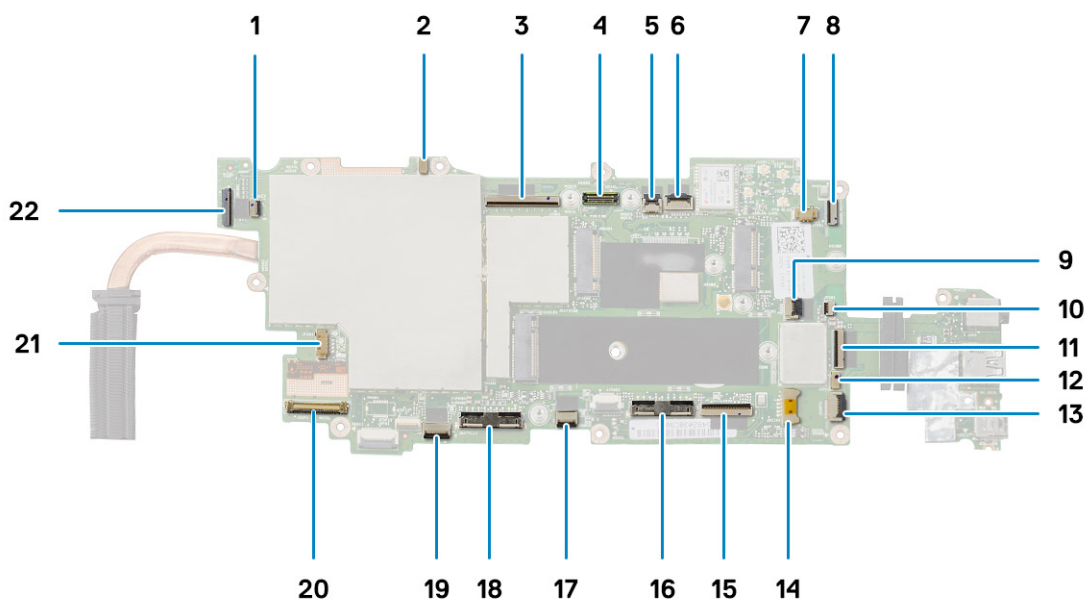

1. Mikrofon csatlakozó
2. LTE main + P-érzékelő
3. OpExpansion-modul pogo csatlakozója
4. Kamera MIPI-csatlakozója
5. Intelligenskártya-olvasó csatlakozója
6. Mikrofon kábelcsatlakozója
7. Gombemkabel csatlakozója
8. Ujjlenyomat-olvasó csatlakozója
9. DC-bemeneti kábel csatlakozója
10. A micro soros port kábelcsatlakozója
11. A microSD-kártya kábelcsatlakozója
12. Az NFC-kábel csatlakozója
13. A mini soros port kábelcsatlakozója
14. Hangszórókábel-csatlakozó
15. Pogo csatlakozó
16. Jobb oldali akkumulátorkábel-csatlakozó
17. Érintőpad kábelcsatlakozója
18. Bal oldali akkumulátorkábel-csatlakozó
19. Funkcióbillentyű-kábelcsatlakozó
20. eDP kábelcsatlakozója
21. Rendszerventilátor kábelcsatlakozója
22. Hátsó kamera kábelcsatlakozója

Az ábra az alaplap elhelyezkedését és a beszerelési folyamatot szemlélteti.



11x
M2x5



2x
M2x3



2x
M1.6x5

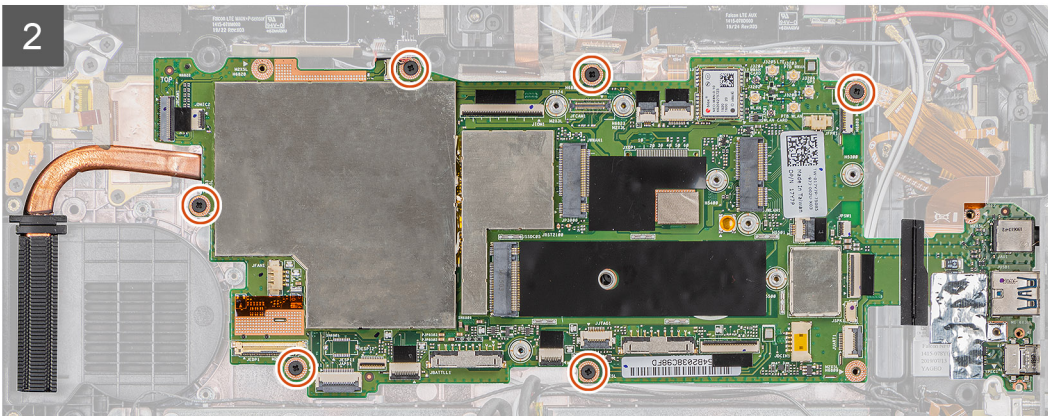
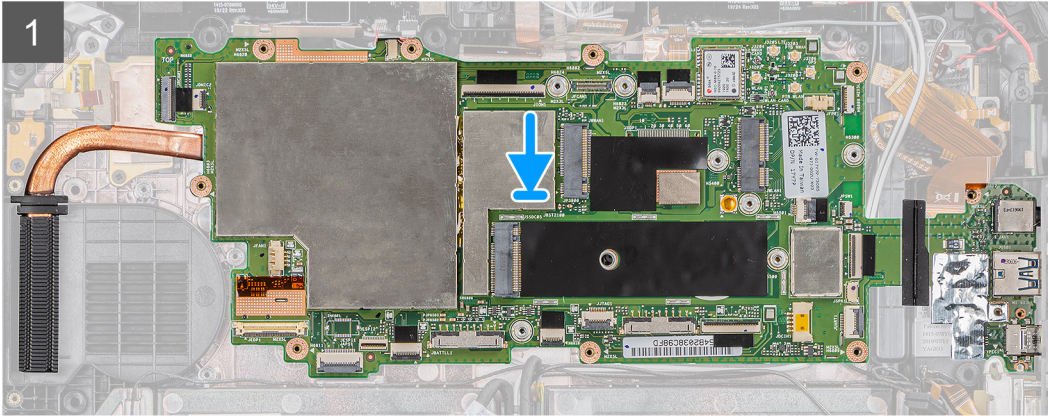
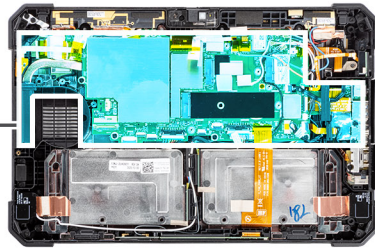

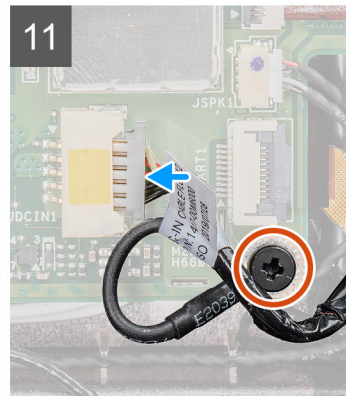
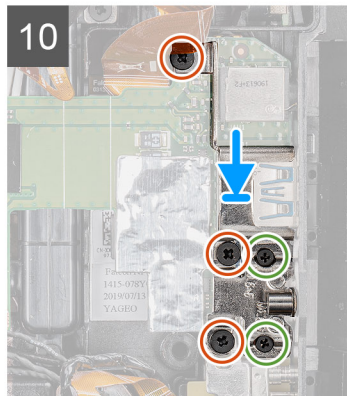
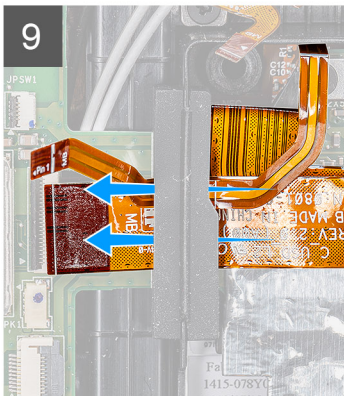
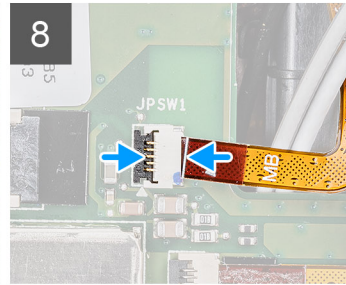
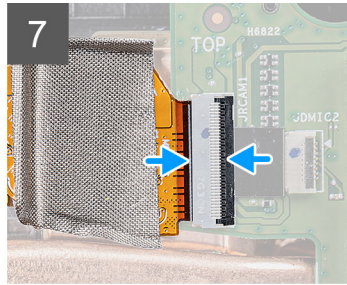
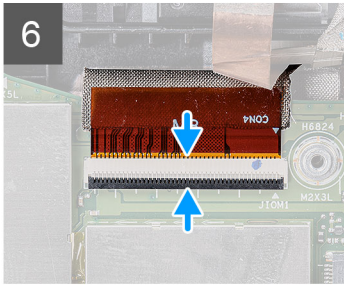
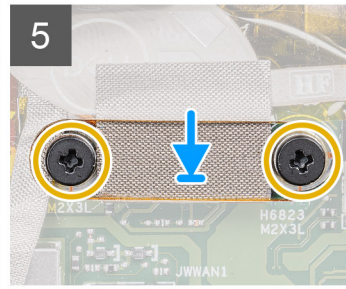
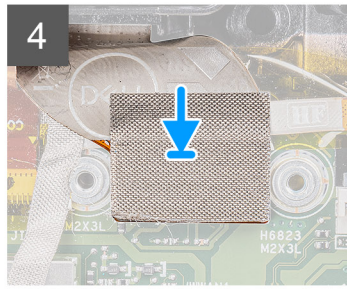
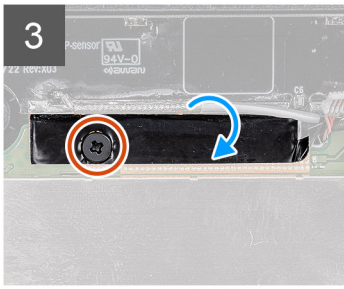

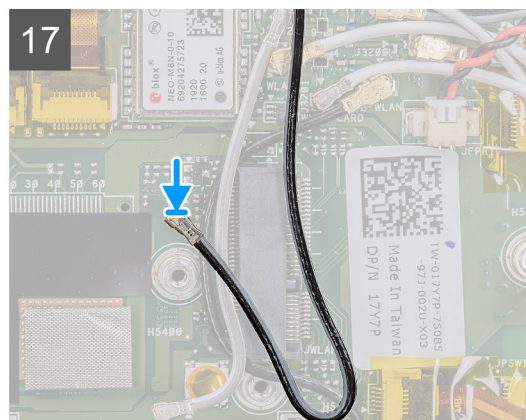
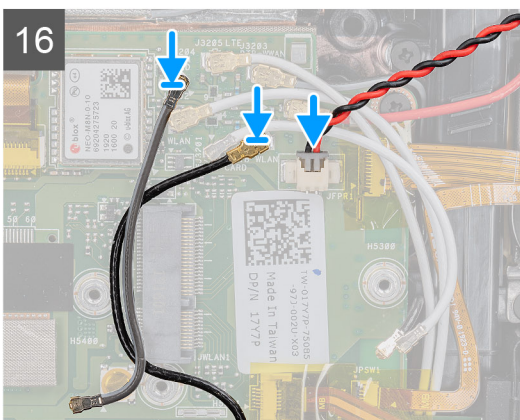
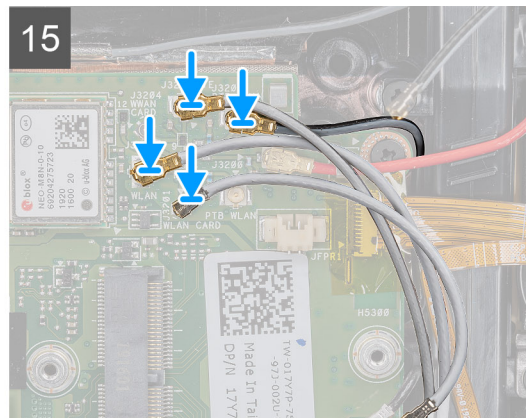
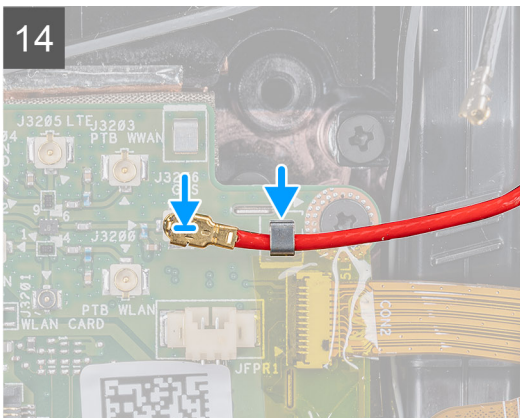
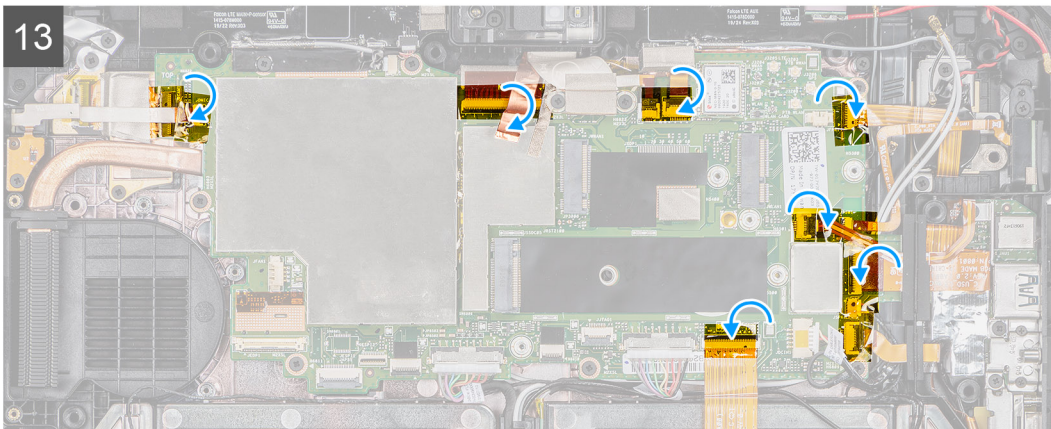
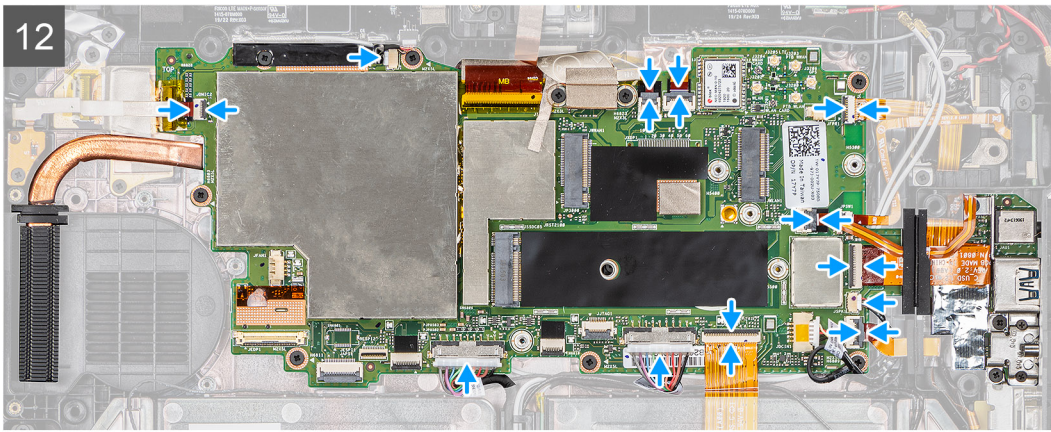

Lépések

1. Helyezze az alaplapot a táblagép vázára.

2. Hajtsa be az alaplapot a táblagép vázához rögzítő hat (M2x5) csavart.
3. Rögzítse a ragasztószalagot, majd hajtsa be a ragasztószalagot az alaplaphoz rögzítő (M2x5) csavart.
4. Ragassza fel a vezetőképes szalagot, amely a kamera MIPI-panelt az alaplaphoz rögzíti.
5. Helyezze vissza a két csavart (M2x3), amely a kamera MIPI-panelt az alaplaphoz rögzíti.
6. Csatlakoztassa az OpExpansion-modul pogo csatlakozóját az alaplapi csatlakozóhoz.
7. Csatlakoztassa a hátsó kamera rugalmas, lapos (FFC) kábelét az alaplapi csatlakozóhoz.
8. Csatlakoztassa a bekapcsoló gomb kábelét az alaplapi csatlakozóhoz.
9. Csúsztassa be a microSD-kábelt és az NFC-kábelt a tömítés alá.
10. Tegye a helyére a keretet, és hajtsa be az alaplapot a táblagép vázához rögzítő három (M2x5) és két (M1.6x5) csavart.
11. Csatlakoztassa a tápadapter kábelét, majd hajtsa be az alaplapot a táblagép vázához rögzítő csavart (M2x5).
12. Csatlakoztassa az alaplapi csatlakozóikhoz a következő kábeleket (balról jobbra): mikrofonpanel, LTE main + p-érzékelő, mikrofon, intelligens kártya, ujjlenyomat-olvasó, microSD-kártya, NFC, Mini soros port, hangszóró, pogo csatlakozó, jobb és bal oldali akkumulátor.
13. Az ábrán látható módon ragassza fel a ragasztószalagot az alaplapi csatlakozókra.
14. Vezesse el a GPS-kábelt a kábelvezető csatornájában, majd csatlakoztassa az alaplaphoz.
15. Csúsztassa az antennakábelt a kapocsba, és csatlakoztassa az antennakábeleket az alaplaphoz.
16. Csatlakoztassa a rádióantenna kábeleit és a gombem kábelét az alaplaphoz.
17. Csatlakoztassa az antennakábelt az alaplaphoz.

Következő lépések

1. Szerelje be a [WWAN-kártyát](#).
2. Szerelje be a [WLAN-kártyát](#).
3. Szerelje be az [SSD-meghajtót](#).
4. Szerelje be a [rendszerventilátort](#).
5. Szerelje be az [SSD-hűtőbordát](#).
6. Szerelje be a [kijelzőszerkezetet](#).
7. Szerelje be az [akkumulátort](#).
8. Kövesse a [Miután befejezte a munkát a táblagép belsejében](#) című fejezet utasításait.

Hátulsó kamera

A hátsó kamera eltávolítása

Előfeltételek

1. Kövesse a [Mielőtt elkezdene dolgozni a táblagép belsejében](#) című fejezet utasításait.
2. Távolítsa el az [akkumulátorokat](#).
3. Távolítsa el a [kijelzőszerkezetet](#).
4. Távolítsa el az [SSD-hűtőbordát](#).
5. Távolítsa el a [rendszerventilátort](#).
6. Távolítsa el az [SSD-meghajtót](#).
7. Távolítsa el a [WLAN-kártyát](#).
8. Távolítsa el a [WWAN-kártyát](#).
9. Távolítsa el az [alaplapot](#).

Erről a feladatról

Az ábra a hátsó kamera elhelyezkedését és az eltávolítási folyamatot szemlélteti.



3x
M2x5

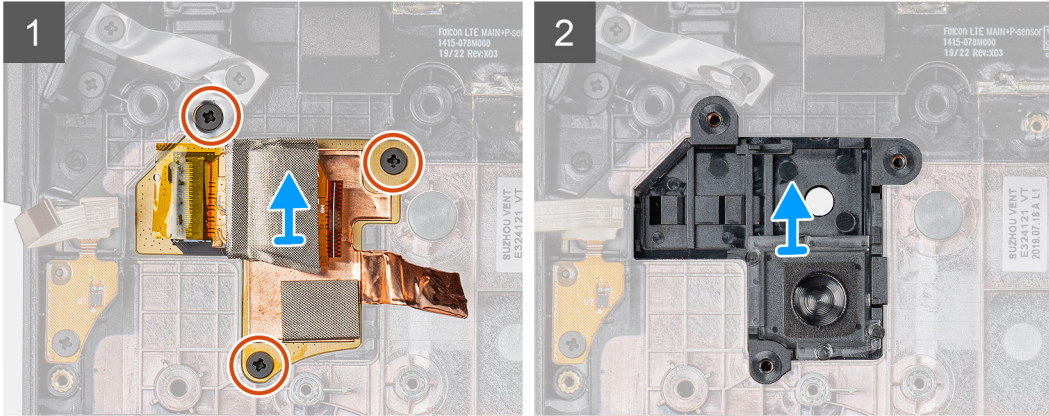
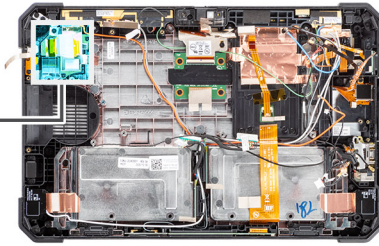

Lépések

1. Fejtse le a fém ragasztószalagot, és távolítsa el a hátsó kamera áramkört a táblagép vázához rögzítő három (M2x5) csavart.
2. Távolítsa el a hátsó kamera kábelét a számítógépházból.

A hátsó kamera beszerelése

Előfeltételek

Ha valamelyik alkatrész cseréjére van szükség, távolítsa el az eredetileg beszerelt alkatrészt, és ezt követően végezze el a beszerelési eljárást.

Erről a feladatról

Az ábra a hátsó kamera elhelyezkedését és a beszerelési folyamatot szemlélteti.



3x
M2x5

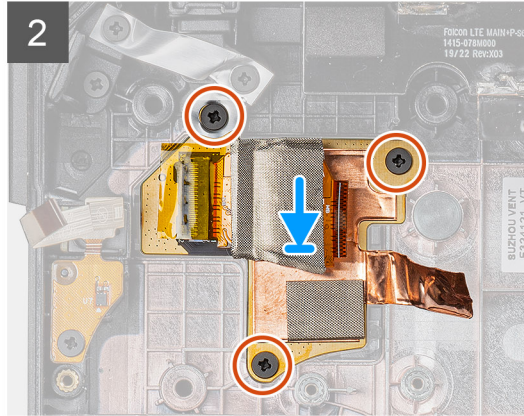
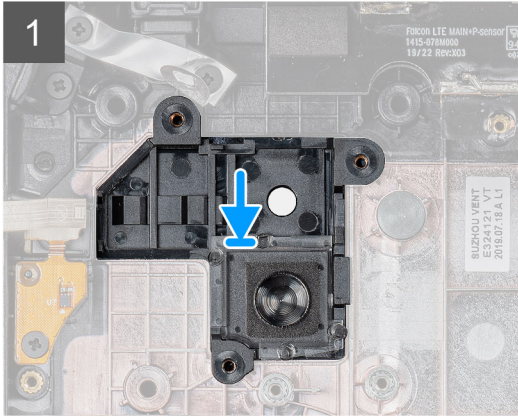
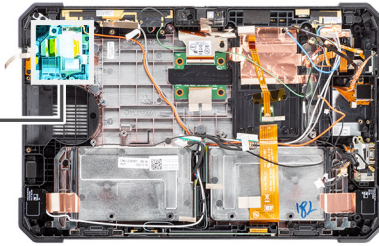

Lépések

1. Igazítsa a hátsó kamera áramköri kártyájának csavarfuratait a táblaszámítógép vázán lévő csavarfurataikhoz.
2. Helyezze vissza a réz ragasztószalagot, és hajtsa be a hátsó kamera áramköri kártyáját a házhoz rögzítő három csavart (M2x5).

Következő lépések

1. Szerelje be az [alaplapot](#).
2. Szerelje be a [WWAN-kártyát](#).
3. Szerelje be a [WLAN-kártyát](#).
4. Szerelje be az [SSD-meghajtót](#).
5. Szerelje be a [rendszerventilátort](#).
6. Szerelje be az [SSD-hűtőbordát](#).
7. Szerelje be a [kijelzőszerkezetet](#).
8. Szerelje be az [akkumulátort](#).
9. Kövesse a [Miután befejezte a munkát a táblagép belsejében](#) című fejezet utasításait.

Micro soros port és tápcsatlakozó port

A micro soros port és a tápcsatlakozóport eltávolítása

Előfeltételek

1. Kövesse a [Mielőtt elkezdené dolgozni a táblagép belsejében](#) című fejezet utasításait.
2. Távolítsa el az [akkumulátorokat](#).
3. Távolítsa el a [kijelzőszerkezetet](#).

Erről a feladatról

Az ábra a micro soros port és a tápadapterport (DC-bemenet) elhelyezkedését és az eltávolítási folyamatot szemlélteti.

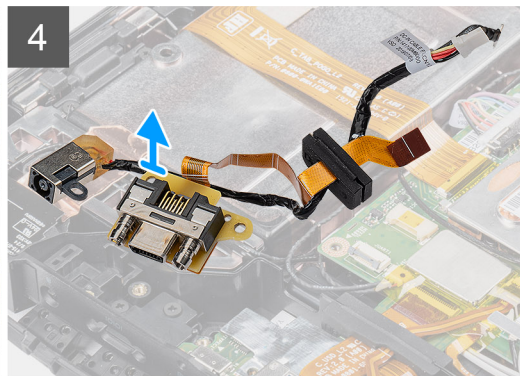
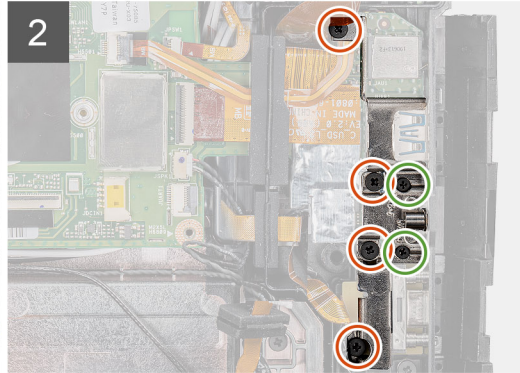
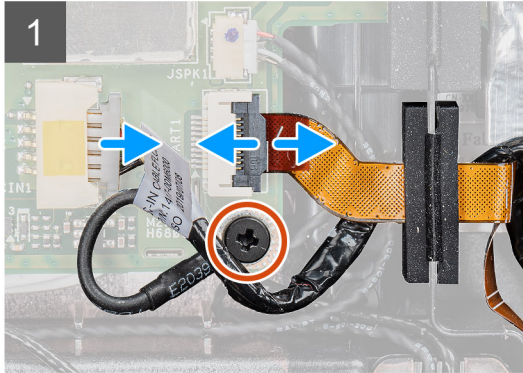
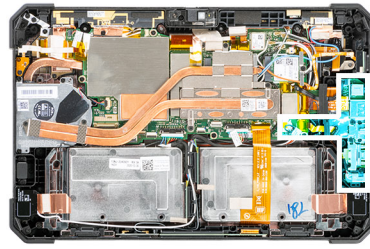

Lépések

1. Válassza le a DC-bemeneti kábelt a csatlakozóról, majd távolítsa el az alaplapot a számítógépházhoz rögzítő csavart (M2x5).
2. Emelje fel a reteszt, és válassza le a micro soros port kábelét a csatlakozóról.
3. Távolítsa el a fémkeretet a számítógépházhoz rögzítő négy (M2x5) és két (M1.6x5) csavart.
4. Emelje meg, majd távolítsa el a fémkeretet a rendszerből.
5. Távolítsa el az (M2x5) csavart, amely a DC-bemeneti portot és a soros portot a számítógépházhoz rögzíti.
6. Fordítsa meg a kábeleket, emelje meg a gumitömítést, majd távolítsa el a DC-bemeneti és a soros portot a számítógépházból.

MEGJEGYZÉS: A gumitömítés védelmet nyújt a micro soros port kábele számára a sérülések ellen.

A micro soros port és a tápcsatlakozóport beszerelése

Előfeltételek

Ha valamelyik alkatrész cseréjére van szükség, távolítsa el az eredetileg beszerelt alkatrészt, és ezt követően végezze el a beszerelési eljárást.

Erről a feladatról

Az ábra a micro soros port és a tápadapterport (DC-bemenet) elhelyezkedését és a beszerelési folyamatot szemlélteti.

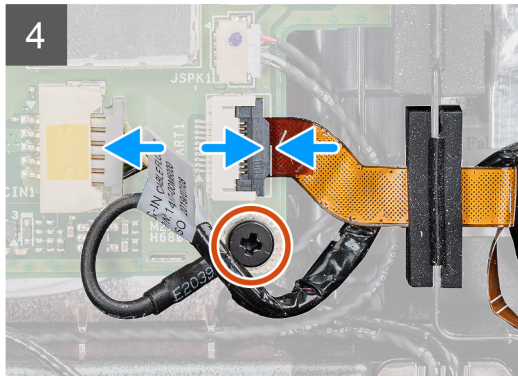
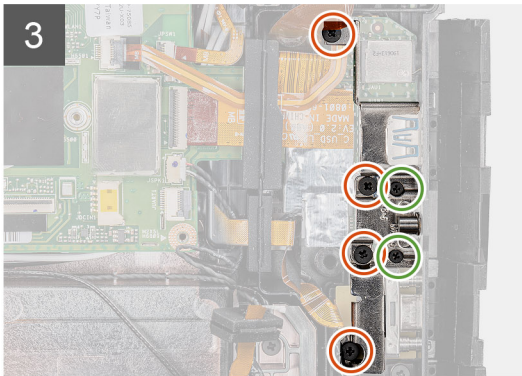
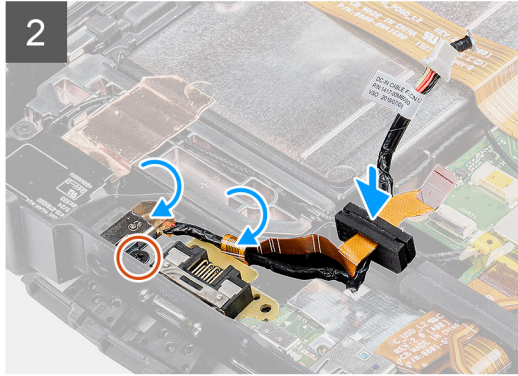
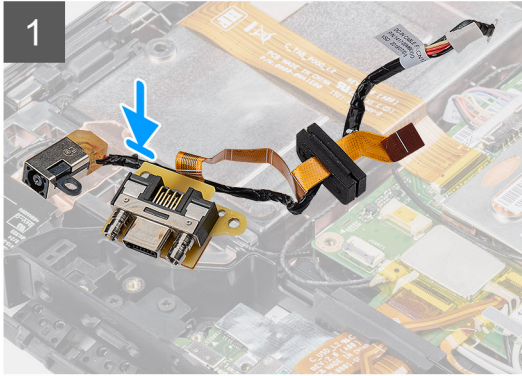
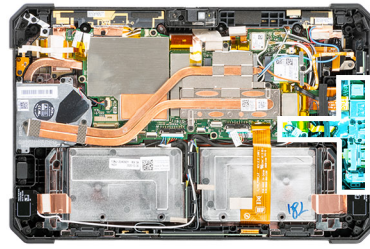

Lépések

1. Helyezze a DC-bemeneti portot és a micro soros portot a számítógépházon lévő foglalatba.
2. Hajtsa be az (M2x5) csavart, amely a DC-bemeneti portot és a soros portot a számítógépházhoz rögzíti, majd csúsztassa a gumitömítést a csatornába.
3. Illessze a helyére a portokat a számítógépházhoz rögzítő fémkereteket.
4. Hajtsa be a fémkeretet a számítógépházhoz rögzítő négy (M2x5) és két (M1,6x5) csavart.
5. Csatlakoztassa a soros port kábelét a csatlakozójába.
6. Zárja le a reteszt, amely a soros port kábelét az alaplaphoz rögzíti.
7. Csatlakoztassa a DC-bemeneti port kábelét az alaplaphoz, majd helyezze vissza az alaplapot a számítógépházhoz rögzítő csavart (M2x5).

Következő lépések

1. Szerelje be a [kijelzőszerkezetet](#).
2. Szerelje be az [akkumulátort](#).
3. Kövesse a [Miután befejezte a munkát a táblagép belsejében](#) című fejezet utasításait.

Dokkolókártya

A dokkolókártya eltávolítása

Előfeltételek

1. Kövesse a [Mielőtt elkezdene dolgozni a táblagép belsejében](#) című fejezet utasításait.
2. Távolítsa el az [akkumulátorokat](#).
3. Távolítsa el a [kijelzőszerkezetet](#).
4. Távolítsa el a [hűtőbordát](#).
5. Távolítsa el a [rendszerventilátor](#).
6. Távolítsa el az [SSD-meghajtót](#).
7. Távolítsa el a [WLAN-kártyát](#).
8. Távolítsa el a [WWAN-kártyát](#).
9. Távolítsa el az [alaplapot](#).

Erről a feladatról

Az ábra a dokkolókártya elhelyezkedését és az eltávolítási folyamatot szemlélteti.



5x
M2x5

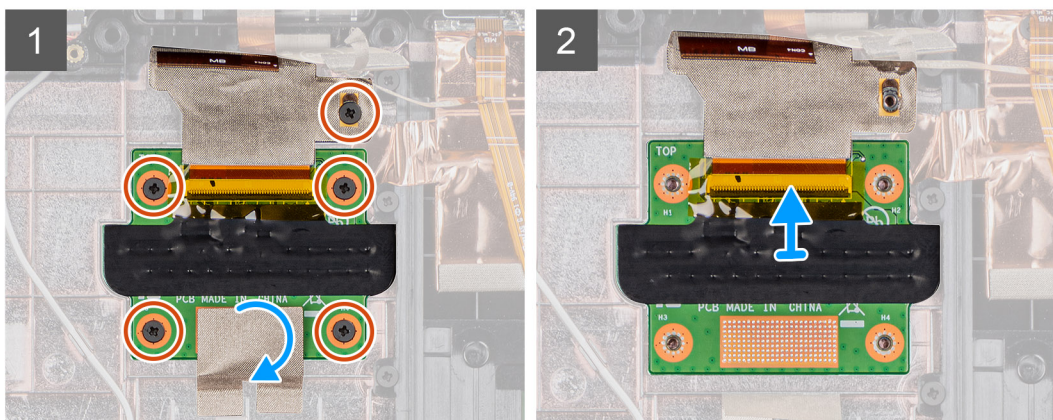
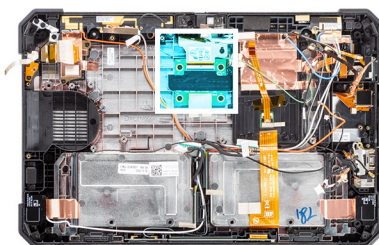

Lépések

1. Távolítsa el a ragasztószalagot, amely a dokkoló áramköri kártyáját a számítógépházhoz rögzíti.
2. Távolítsa el a dokkolóegység áramköri kártyáját az alaplappal rögzítő öt (M2x5) csavart.

MEGJEGYZÉS: Mivel a dokkolókártya az alaplappal található, a hibás dokkolókártya cseréjéhez el kell távolítani az alaplapot.

3. Emelje fel a reteszt, majd elcsúsztatva távolítsa el a dokkolókártya kábelét az alaplapról.

A dokkolókártya beszerelése

Előfeltételek

Ha valamelyik alkatrész cseréjére van szükség, távolítsa el az eredetileg beszerelt alkatrészt, és ezt követően végezze el a beszerelési eljárást.

Erről a feladatról

Az ábra a dokkolókártya elhelyezkedését és a beszerelési folyamatot szemlélteti.



5x
M2x5

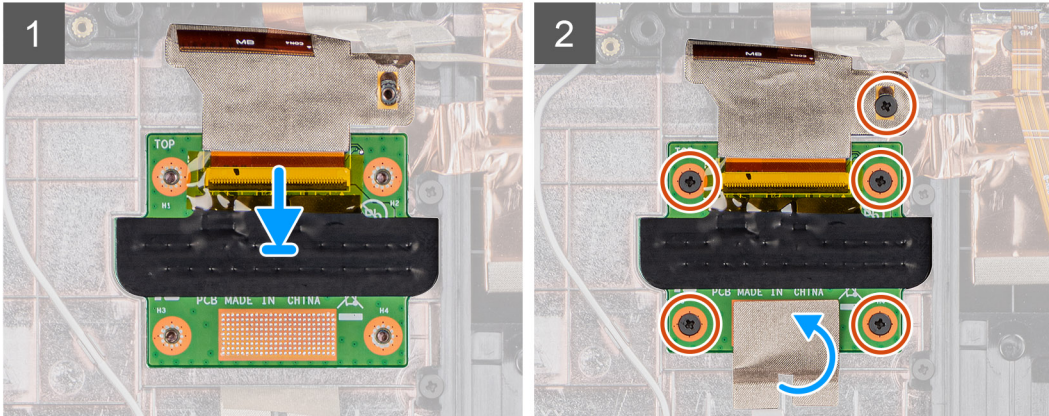
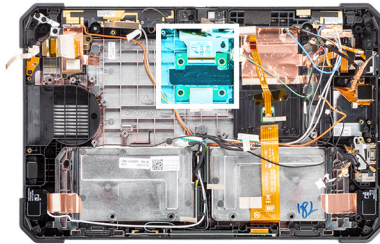

Lépések

1. Csatlakoztassa a dokkolókártya kábelét a csatlakozójába.

i **MEGJEGYZÉS:** Csúsztassa át a kábelt a csatlakozókapcsokon, és zárja le a reteszt.

2. Illessze a helyére a dokkolókártyát, majd helyezze vissza a dokkolókártyát a számítógépházhoz rögzítő öt (M2x5) csavart.

3. Ragassza fel a ragasztószalagot, amely a dokkolókártyát a számítógépházhoz rögzíti.

Következő lépések

1. Szerelje be az [alaplapot](#).
2. Szerelje be a [WWAN-kártyát](#).
3. Szerelje be a [WLAN-kártyát](#).
4. Szerelje be az [SSD-meghajtót](#).
5. Szerelje be a [rendszerventilátort](#).
6. Szerelje be a [hűtőbordát](#).
7. Szerelje be a [kijelzőszerkezetet](#).
8. Szerelje be az [akkumulátort](#).
9. Kövesse a [Miután befejezte a munkát a táblagép belsejében](#) című fejezet utasításait.

Intelligenskártya-olvasó és vezeték nélküli pass-through bővítőkártya

Az intelligenskártya-olvasó és a vezeték nélküli pass-through bővítőkártya eltávolítása

Előfeltételek

1. Kövesse a [Mielőtt elkezdené dolgozni a táblagép belsejében](#) című fejezet utasításait.

- Távolítsa el az **akkumulátorokat**.
- Távolítsa el a **kijelzőszerkezetet**.
- Távolítsa el a **hűtőbordát**.
- Távolítsa el a **rendszerventilátor**.
- Távolítsa el az **SSD-meghajtót**.
- Távolítsa el a **WLAN-kártyát**.
- Távolítsa el a **WWAN-kártyát**.
- Távolítsa el az **alaplapot**.
- Távolítsa el a **dokkolókártyát**.

Erről a feladatról

Az ábra az intelligenskártya-olvasó és a vezeték nélküli pass-through bővítőkártya elhelyezkedését és az eltávolítási folyamatot szemlélteti.



10x
M2x5

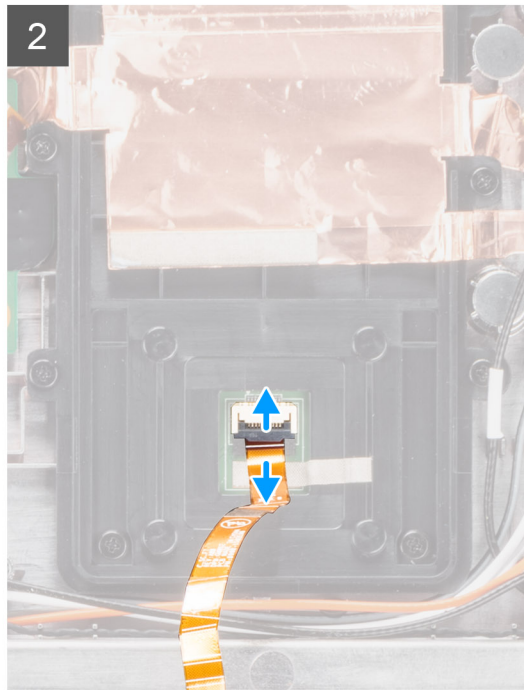
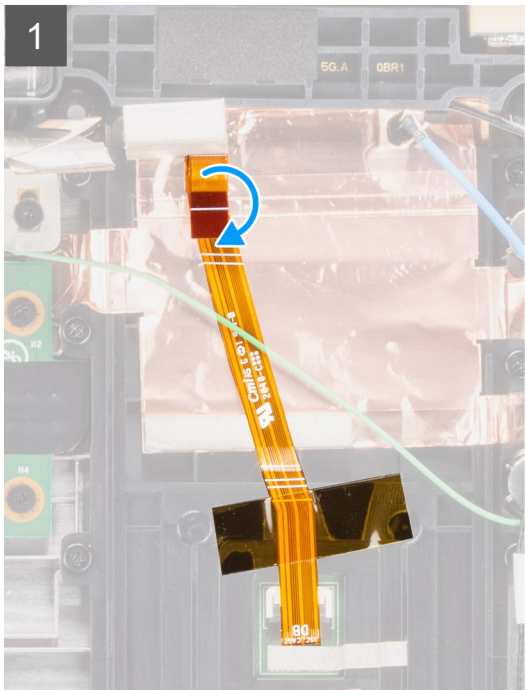
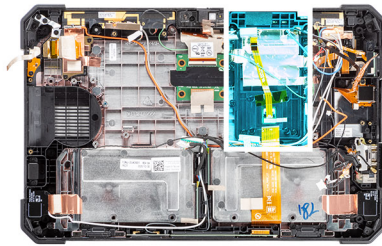

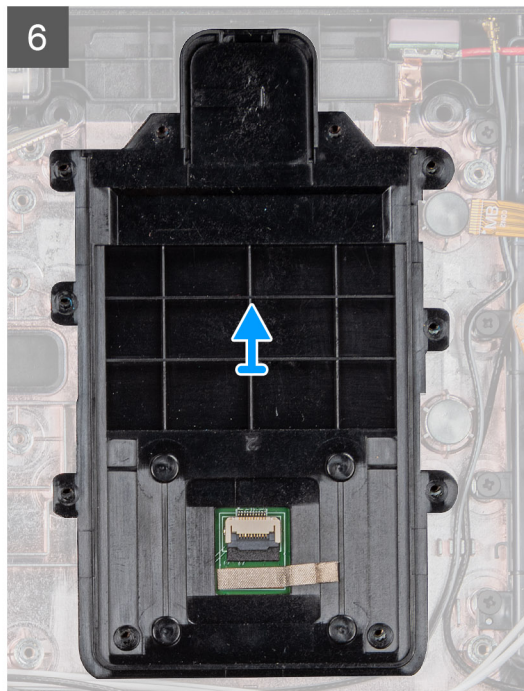
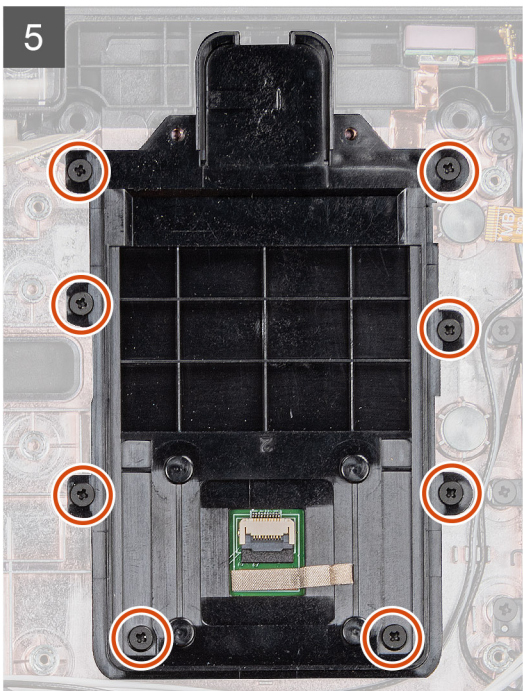
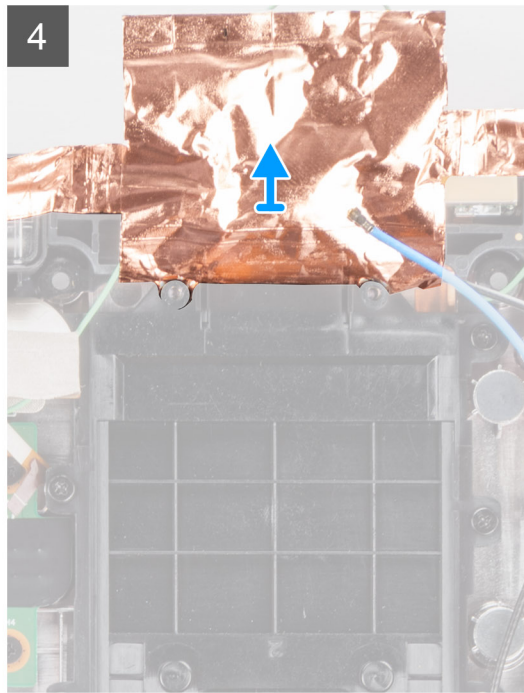
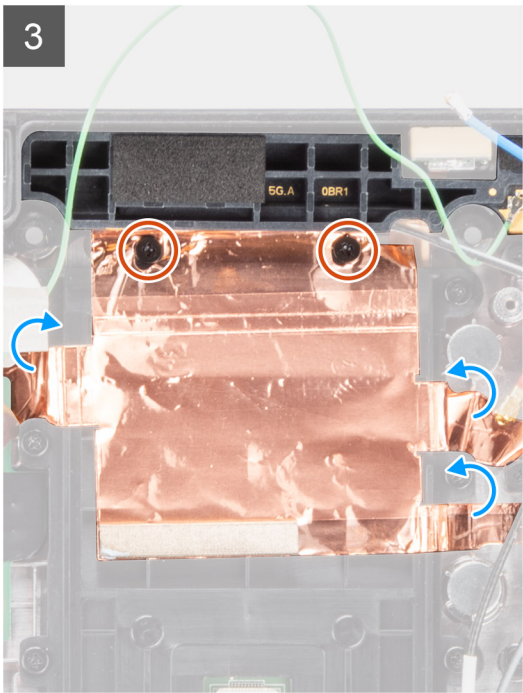

Lépések

1. Fordítsa meg az intelligenkártya-olvasó kábelét.
2. Csatlakoztassa le az intelligenkártya-olvasó kábelét a csatlakozóról.
3. Távolítsa el a vezeték nélküli pass-through bővítőkart a számítógépházhoz rögzítő két (M2x5) csavart.
4. **MEGJEGYZÉS:** A rézből készült öntapadós fólia erős ragasztóval van felragasztva. Óvatosan távolítsa el a fóliát, nehogy elszakadjon.
Távolítsa el a rézből készült öntapadós fóliát, majd emelje le a vezeték nélküli pass-through bővítőkart a rendszerről.
5. Távolítsa el az intelligenkártya-olvasót a számítógépházhoz rögzítő nyolc (M2x5) csavart.
6. Emelje ki az intelligenkártya-olvasót a számítógépből.

Az intelligenskártya-olvasó és a vezeték nélküli pass-through bővítkártya beszerelése

Előfeltételek

Ha valamelyik alkatrész cseréjére van szükség, távolítsa el az eredetileg beszerelt alkatrészt, és ezt követően végezze el a beszerelési eljárást.

Erről a feladatról

Az ábra az intelligenskártya-olvasó és a vezeték nélküli pass-through bővítkártya elhelyezkedését és a beszerelési folyamatot szemlélteti.



10x
M2x5

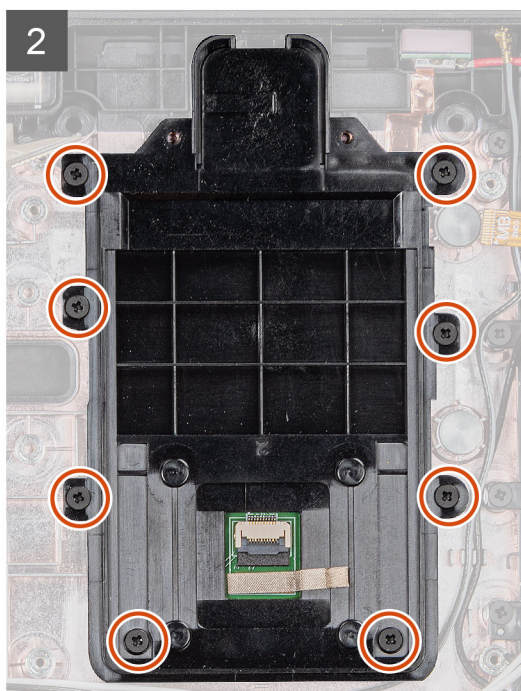
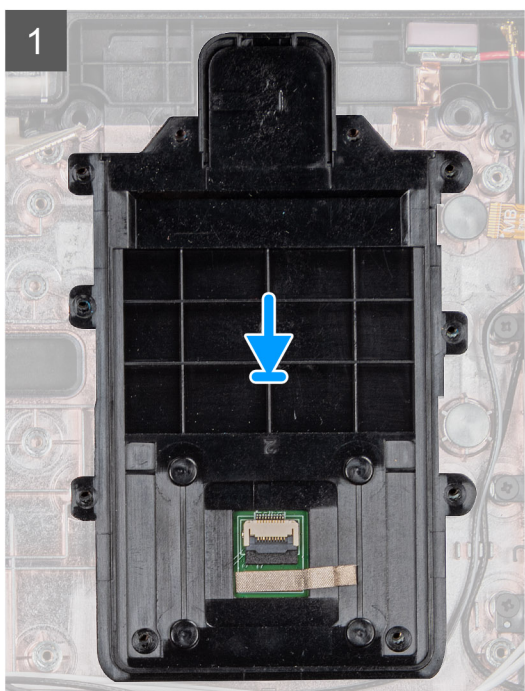
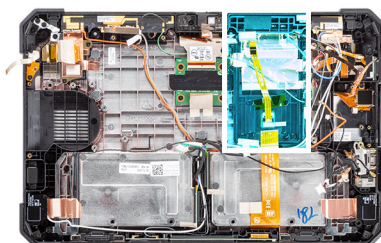

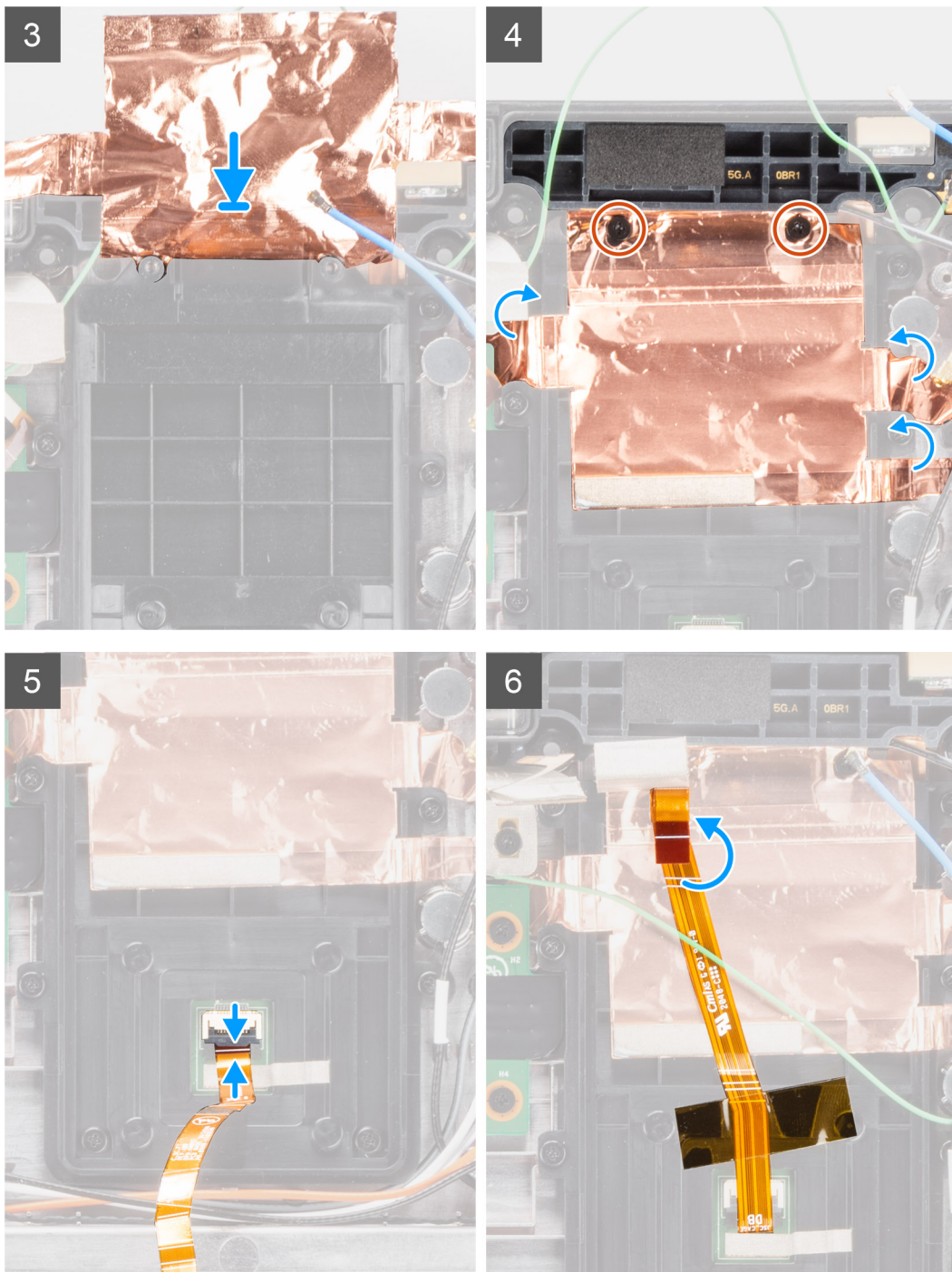

Lépések

1. Igazítsa be az intelligenskártya-olvasót, és helyezze a házra.
2. Hajtsa be az intelligenskártya-olvasót a számítógépházhoz rögzítő nyolc csavart (M2x5).
3. Igazítsa a megfelelő helyre, majd helyezze vissza a vezeték nélküli pass-through bővítőkártyát a számítógépházra.
4. Helyezze vissza a réz öntapadós fóliát, és rögzítse a vezeték nélküli pass-through bővítőkártyát az intelligenskártya-olvasó tartójára.
5. Hajtsa be a vezeték nélküli pass-through bővítőkártyát a számítógépházhoz rögzítő két (M2x5) csavart.
6. Csatlakoztassa az intelligenskártya-olvasó kábelét a csatlakozóhoz.
7. Fordítsa meg az intelligenskártya-olvasó kábelét.

Következő lépések

1. Szerelje be a [dokkolókártyát](#).

2. Szerelje be az [alaplapot](#).
3. Szerelje be a [WWAN-kártyát](#).
4. Szerelje be a [WLAN-kártyát](#).
5. Szerelje be az [SSD-meghajtót](#).
6. Szerelje be a [rendszerventilátort](#).
7. Szerelje be a [hűtőbordát](#).
8. Szerelje be a [kijelzőszerkezetet](#).
9. Szerelje be az [akkumulátort](#).
10. Kövesse a [Miután befejezte a munkát a táblagép belsejében](#) című fejezet utasításait.

Szoftver

Ebben a fejezetben a támogatott operációs rendszereket ismertetjük, továbbá az illesztőprogramok megfelelő módon való telepítéséhez nyújtunk útmutatást.

Illesztőprogramok és letöltések

Az illesztőprogramok hibaelhárítása, letöltése vagy telepítése során javasoljuk, hogy olvassa el a Dell-tudásbázis illesztőprogramokkal és letöltésekkel kapcsolatos gyakori kérdéseket tartalmazó cikkét ([000123347](#)).

Rendszerbeállítás

FIGYELMEZTETÉS: Ha nem szakértő szintű felhasználó, ne módosítsa a BIOS program beállításait. Bizonyos módosítások a számítógép hibás működését idézhetik elő.

MEGJEGYZÉS: A BIOS-beállítási program használata előtt a későbbi felhasználás céljából lehetőleg írja le a BIOS-beállítási program képernyőn látható információkat.

A BIOS-beállítási program a következő célokra használható:

- Információk megtekintése a számítógép hardvereiről, mint a RAM mennyisége vagy a merevlemez mérete.
- A rendszerkonfigurációs adatok módosítása
- A felhasználó által kiválasztható beállítások aktiválása és módosítása, mint a felhasználói jelszó, a telepített merevlemez típusa, alapeszközök engedélyezése és letiltása.

Rendszerindító menü

A BIOS előhívásához nyomja meg és tartsa lenyomva a Hangerő csökkentése gombot. Az érvényes rendszerindító eszközök listáját tartalmazó egyszeri rendszerindító menü elindításához a nyomja meg és tartsa lenyomva a Hangerő növelése gombot. Ebben a menüben a diagnosztikai és BIOS-beállítások is megtalálhatók. A rendszerindító menüben felsorolt eszközök listája a rendszerben megtalálható, rendszerindításra alkalmas eszközök körétől függ. Ez a menü abban az esetben lehet hasznos, ha egy konkrét eszközzel szeretné elindítani az eszközt, vagy diagnosztikát szeretne végezni a rendszeren. A rendszerindító menü módosítása nem változtatja meg a BIOS-ban tárolt rendszerindítási sorrendet.

Az opciók:

- **UEFI Boot:**
 - Windows Boot Manager
- **Egyéb opciók:**
 - BIOS beállítás
 - Device Configuration
 - BIOS frissítés
 - Diagnosztika
 - SupportAssist OS Recovery
 - Exit Boot Menu and Continue

Navigációs billentyűk

MEGJEGYZÉS: A legtöbb rendszerbeállítási opció esetén az elvégzett módosításokat a rendszer rögzíti, de azok csak a rendszer újraindítása után lépnek érvénybe.

MEGJEGYZÉS: A következő feladatok végrehajtásához billentyűzetet kell csatlakoztatni a táblagéphez USB-port vagy dokkolóport segítségével:

| Billentyűk | Navigáció |
|-------------------------|--|
| Felfelé nyíl | Lépés az előző mezőre. |
| Lefelé nyíl | Lépés a következő mezőre. |
| Enter | Érték kiválasztása a kijelölt mezőben (ha van), vagy a mezőben lévő hivatkozás megnyitása. |
| Szóköz billentyű | Legördülő lista kibontása vagy összecsukása, ha lehetséges. |
| Fül | Lépés a következő fókus területhez. |

Billentyűk

Navigáció

Esc Visszalépés az előző oldalra, amíg a fő képernyő meg nem jelenik. Ha a főképernyőn megnyomja az Esc billentyűt, megjelenik egy üzenet, amely felszólítja a változtatások mentésére, és újraindítja a rendszert.

Rendszerindítási sorrend

A rendszerindítási sorrend lehetővé teszi a rendszerindító eszközök rendszertelepítésnél meghatározott sorrendjének megkerülését, és a rendszernek egy adott eszközre (például: optikai vagy merevlemezre) történő indítását. A bekapcsolási önteszt (POST) során, amíg a Dell embléma látható:

- Hozzáférés a rendszerbeállításhoz az F2 billentyű lenyomásával
- Egyszeri rendszerindítási menü előhívása az F12 billentyű lenyomásával.

Az egyszeri rendszerindítási menü azokat az eszközöket jeleníti meg, amelyekről a rendszer indítható, valamint diagnosztikai opciókat ajánl fel. A rendszerindítási opciók az alábbiak:

- Eltávolítható meghajtó (ha van)
- STXXXX meghajtó
i **MEGJEGYZÉS:** A XXXX a SATA-meghajtó számát jelöli.
- Optikai meghajtó (ha van)
- SATA-merevlemez (ha van)
- Diagnosztika
i **MEGJEGYZÉS:** A **Diagnostics** lehetőség kiválasztása megjeleníti a **SupportAssist** képernyőt.

A rendszerindítási sorrend a rendszerbeállítás képernyő elérésére is biztosít opciókat.

Rendszerbeállítási opciók

i **MEGJEGYZÉS:** A és a hozzá tartozó eszközöktől függően előfordulhat, hogy az alábbiakban felsorolt opciók nem jelennek meg.

Általános beállítások

4. táblázat: Általános

| Lehetőség | Leírás |
|-----------------------|--|
| System Information | Az alábbi adatokat jeleníti meg: <ul style="list-style-type: none">• Rendszerinformációk: A következők megjelenítése: BIOS Version, Service Tag, Asset Tag, Ownership Tag, Manufacture Date, Ownership Date és Express Service Code.• Memóriaadatok: A következők megjelenítése: Memory Installed, Memory Available, Memory Speed, Memory Channel Mode, Memory Technology, DIMM A size és DIMM B size.• Processzoradatok: A következők megjelenítése: Processor Type, Core Count, Processor ID, Current Clock Speed, Minimum Clock Speed, Maximum Clock Speed, Processor L2 Cache, Processor L3 Cache, HT Capable és 64-Bit Technology.• Eszközadatok: A következők megjelenítése: M.2 SATA-0, M.2 SATA-1, M.2 PCIe SSD-0, M.2 PCIe SSD-1, Passthrough MAC Address, Video Controller, Video BIOS Version, Video Memory, Panel type, Native Resolution, Audio Controller, Wi-Fi Device, Cellular Device és Bluetooth Device. |
| Battery Information | Az akkumulátor állapotát és a tápadapter jelenlétét jelzi. |
| Boot Sequence | Beállíthatja, hogy a számítógép milyen sorrendben próbálja meg operációs rendszert keresni a listában szereplő eszközökön. |
| Advanced Boot Options | UEFI rendszerindítási módban lehetővé teszi az UEFI Network Stack opció kiválasztását. Ez a beállítás alapértelmezés szerint nincs kiválasztva. |

4. táblázat: Általános (folytatódik)

| Lehetőség | Leírás |
|-------------------------|---|
| UEFI Boot Path Security | Ezzel a funkcióval szabályozhatja, hogy a rendszer megkérje-e a felhasználót a rendszergazdai jelszó megadására, amikor UEFI indítási útvonalról végez rendszerindítást az F12 billentyűvel megnyitható rendszerindítási menüből. <ul style="list-style-type: none"> • Always, Except Internal HDD – alapértelmezett • Always, Except Internal HDD&PXE • Always • Never |
| Date/Time | Lehetővé teszi a dátum- és időbeállítások módosítását. A rendszerdátum és -idő módosításai azonnal érvénybe lépnek. |

Rendszer-információ

5. táblázat: Rendszer-konfiguráció

| Lehetőség | Leírás |
|-----------------------|---|
| SATA Operation | Lehetővé teszi az integrált merevlemez-meghajtó-vezérlő üzemmódjának beállítását. <ul style="list-style-type: none"> • Letiltva = A SATA-vezérlők rejtve maradnak • AHCI = A SATA konfigurálva AHCI üzemmódra • RAID ON (RAID bekapcsolva) = A SATA-vezérlőket a rendszer a RAID üzemmód támogatására konfigurálja (alapértelmezés szerint kiválasztva) |
| Smart Reporting | Ezzel a mezővel állítható be, hogy a rendszer jelezze-e az integrált merevlemez-meghajtók hibáit az indítás során. Az Enable SMART Reporting (SMART jelentés engedélyezése) beállítás alapértelmezés szerint le van tiltva. |
| USB-konfiguráció | Lehetővé teszi az integrált USB-vezérlő engedélyezését, illetve letiltását az alábbiakhoz: <ul style="list-style-type: none"> • Enable USB Boot Support • Enable External USB Port Minden beállítás alapértelmezés szerint engedélyezve van. <ul style="list-style-type: none"> • Optimize USB (alapértelmezés szerint kiválasztva) • Optimize GPS |
| USB PowerShare | Ez az opció konfigurálja az USB PowerShare funkciót. <ul style="list-style-type: none"> • Enable USB PowerShare – alapértelmezés szerint letiltva Ez a funkció teszi lehetővé a felhasználó számára, hogy külső eszközöket – pl. telefonok és hordozható zenelejátszók – lásson el tápfeszültséggel és töltsön a számítógép akkumulátorának használatával a notebook USB PowerShare portján keresztül akkor is, amikor a számítógép alvó módban van. |
| Audio | Lehetővé teszi az integrált audiovezérlő engedélyezését és letiltását. Az Enable Audio (Hang engedélyezése) beállítás alapértelmezés szerint ki van választva. <ul style="list-style-type: none"> • Enable Microphone (Mikrofon engedélyezése) • Belső hangszóró engedélyezése Mindkét beállítás alapértelmezés szerint engedélyezve van. |
| Keyboard Illumination | Ez a mező teszi lehetővé a billentyűzetvilágítás funkció üzemmódjának a kiválasztását. A billentyűzet fényereje 25% és 100% között változtatható. Az opciók: <ul style="list-style-type: none"> • Disabled (Letiltva) • 25%-os világítás • 50%-os világítás • 75%-os világítás • 100%-os világítás – alapértelmezés szerint engedélyezve van |

5. táblázat: Rendszer-konfiguráció (folytatódik)

| Lehetőség | Leírás |
|---------------------------------------|---|
| Tablet Buttons Illumination | <p>Az alábbi gombok LED-fényerejének szabályozására szolgál: bekapcsológomb, képernyő-elforgatás zárolási gombja, LCD fényerejének csökkentése, LCD fényerejének növelése, Hangerő csökkentése, hangerő növelése, P1, P2 és P3. Az opciók:</p> <ul style="list-style-type: none"> • Nem világít • 25%-os világítás • 50%-os világítás • 75%-os világítás • 100%-os világítás – alapértelmezés szerint engedélyezve van |
| Keyboard Backlight Timeout on AC | <p>A Keyboard Backlight Timeout (Billentyűzet háttérvilágítás időtartam) funkció elsötétíti a billentyűzetet, ha a számítógépet a váltóáramú adatperről használja. Ez nem befolyásolja a billentyűzet fő megvilágítási funkcióit. Továbbra is különböző fényerőszinteket állíthat be a billentyűzet megvilágítását szabályozó funkciókkal. Ez a mező csak akkor van befolyással a működésre, ha engedélyezve van a háttérvilágítás. Az opciók:</p> <ul style="list-style-type: none"> • 5 sec (5 másodperc) • 10 sec (10 másodperc) – alapértelmezés szerint engedélyezve • 15 sec (15 másodperc) • 30 sec (30 másodperc) • 1 min (1 perc) • 5 min (5 perc) • 15 min (15 perc) • Soha |
| Keyboard Backlight Timeout on Battery | <p>A Keyboard Backlight Timeout (Billentyűzet háttérvilágítás időtartam) funkció elsötétíti a billentyűzetet, ha a számítógépet a akkumulátorról használja. Ez nem befolyásolja a billentyűzet fő megvilágítási funkcióit. Továbbra is különböző fényerőszinteket állíthat be a billentyűzet megvilágítását szabályozó funkciókkal. Ez a mező csak akkor van befolyással a működésre, ha engedélyezve van a háttérvilágítás. Az opciók:</p> <ul style="list-style-type: none"> • 5 sec (5 másodperc) • 10 sec (10 másodperc) – alapértelmezés szerint engedélyezve • 15 sec (15 másodperc) • 30 sec (30 másodperc) • 1 min (1 perc) • 5 min (5 perc) • 15 min (15 perc) • Soha |
| RGB Keyboard Backlight | <p>Az RGB keyboard backlight funkción belül hat szín közül választhat: négy előre beállított szín (fehér, piros, zöld és kék) és két felhasználó által konfigurálható szín.</p> <ul style="list-style-type: none"> • White: engedélyezve és aktiválva • Red: engedélyezve • Green: engedélyezve • Blue: engedélyezve • Custom1: alapértelmezés szerint letiltva • Custom2: alapértelmezés szerint letiltva |
| Érintőképernyős | <p>Ez a mező vezérli az érintőképernyő engedélyezését és letiltását.</p> <ul style="list-style-type: none"> • Touchscreen (alapértelmezés szerint engedélyezve) |
| Stealth Mode Control | <p>Ez a beállítás a Dell lopakodó üzemmód funkció konfigurálására szolgál:</p> <p>Az „Enable Stealth Mode” lehetőség kiválasztása engedélyezi a funkciót. Alapértelmezés szerint engedélyezve van:</p> <ul style="list-style-type: none"> • Disable onboard LEDs (Alaplapi LED-ek letiltása) • Disable onboard LCD screen (Alaplapi LCD képernyő letiltása) |

5. táblázat: Rendszer-konfiguráció (folytatódik)

| Lehetőség | Leírás |
|-----------------------|--|
| | <ul style="list-style-type: none"> • Disable onboard speaker* • Disable onboard fans* • Disable Bluetooth radio* • Disable GPS receiver* • Disable WLAN radio* • Disable WWAN radio* * – ha van |
| Ujjlenyomat-olvasó | <ul style="list-style-type: none"> • Enable Fingerprint Reader Device (alapértelmezett beállításként engedélyezve) Az ujjlenyomat-olvasó engedélyezése vagy letiltása |
| Miscellaneous Devices | Az alábbi eszközök engedélyezését és letiltását teszi lehetővé: <ul style="list-style-type: none"> • Enable User-Facing Camera (alapértelmezett beállításként engedélyezve) • Enable World-Facing Camera (alapértelmezett beállításként engedélyezve) • Enable Dedicated GPS Radio (alapértelmezett beállításként engedélyezve) • Enable Secure Digital (SD) Card (SD-kártya engedélyezése) (alapértelmezett beállításként engedélyezve) • Secure Digital (SD) Card Boot • Secure Digital (SD) Card Read-Only Mode (SD-kártya csak olvasás üzemmódban) |

Videó

Lehetőség Leírás

LCD Brightness Lehetővé teszi a kijelző fényerősségének beállítását az alkalmazott erőforrás (akkumulátor vagy váltóáramú adapter) függvényében. Az LCD-kijelző fényereje független attól, hogy a számítógépet akkumulátorról vagy AC-adapterről használja. A fényező a csúszka segítségével módosítható.

 **MEGJEGYZÉS:** A videobeállítások csak akkor láthatók, ha a rendszerben videokártya is telepítve van.

Biztonság

6. táblázat: Biztonság

| Lehetőség | Leírás |
|------------------------|--|
| Admin Password | Beállíthatja, módosíthatja, illetve törölheti a rendszergazda jelszavát. |
| System Password | Beállíthatja, módosíthatja, illetve törölheti a rendszerjelszót. |
| Strong Password | Ezzel a lehetőséggel engedélyezheti, illetve letilthatja a rendszer védelmére irányuló erős jelszavak megadását. |
| Password Configuration | Meghatározhatja a rendszergazdai jelszó és a rendszerjelszó megengedett minimális és maximális karakterszámát. 4–32 karaktert írhat be. |
| Password Bypass | Lehetővé teszi a rendszerindító jelszó és a belső HDD-jelszó kihagyását a rendszer újraindításakor. <ul style="list-style-type: none"> • Disabled – Mindig a rendszerindító és a belső HDD-jelszó kérése, ha azok be vannak állítva. A beállítás alapértelmezés szerint engedélyezve van. • Kihagyás újraindításakor – Újraindítás esetén nem kell megadni a jelszavakat (melegindítás). <p> MEGJEGYZÉS: A rendszer teljesen kikapcsolt állapotból történő indításakor (ún. hidegindítás) mindig kéri a rendszer és a belső merevlemezek jelszavait. Ezenkívül a rendszer a moduláris rekeszekbe szerelt merevlemezek jelszavait is mindig kéri, ha vannak ilyen merevlemezek.</p> |

6. táblázat: Biztonság (folytatódik)

| Lehetőség | Leírás |
|-------------------------------|---|
| Password Change | Beállíthatja, hogy a rendszerjelszó és a merevlemez-meghajtó jelszó módosítható legyen-e, ha be van állítva a rendszergazdai jelszó. Nem rendszergazda általi biztonság - a lehetőség alapértelmezés szerint le van tiltva. |
| Non-Admin Setup Changes | Beállíthatja, hogy a beállítási lehetőségek módosíthatók legyenek-e, ha be van állítva a rendszergazdai jelszó. <ul style="list-style-type: none"> ● Allow Wireless Switch Changes (alapértelmezés szerint le van tiltva) |
| UEFI Capsule Firmware Updates | Ez a funkció lehetővé teszi annak beállítását, hogy a rendszer engedélyezze-e a BIOS-frissítéseket UEFI-kapszula típusú frissítőcsomagokon keresztül. Ez a lehetőség az alapértelmezett beállítás. A funkció letiltása esetén a BIOS-t nem lehet a Microsoft Windows Update és a Linux Vendor Firmware Service (LVFS) funkcióhoz hasonló szolgáltatások révén frissíteni. |
| TPM 2.0 Security | Lehetővé teszi annak vezérlését, hogy a Trusted Platform Module (TPM) látható legyen-e az operációs rendszer számára. <ul style="list-style-type: none"> ● TPM On (alapértelmezett) ● Clear ● PPI Bypass for Enable Commands (alapértelmezett) ● PPI Bypass for Disable Commands ● PPI Bypass for Clear Commands ● Attestation Enable (default) ● Key Storage Enable (alapértelmezett) ● SHA-256 (alapértelmezett) Válasszon az alábbiak közül: <ul style="list-style-type: none"> ● Disabled ● Enabled (alapértelmezett beállítás) |
| Absolute | Lehetővé teszi az Absolute Software által biztosított, opcionálisan kérhető Absolute Persistence Module BIOS modul interfészének engedélyezését, letiltását, vagy végleges letiltását. <ul style="list-style-type: none"> ● Enabled – alapértelmezés szerint ez a beállítás van kiválasztva. ● Disabled ● Permanently Disabled |
| OROM Keyboard Access | Ez a beállítás azt határozza meg, hogy a felhasználók rendszerindítás közben a gyorsbillentyűk használatával beléphessenek-e az opcionális ROM-konfigurációs képernyőre. <ul style="list-style-type: none"> ● Enabled (alapértelmezett beállítás) ● Disabled ● One Time Enable |
| Admin Setup Lockout | Megakadályozza, hogy a felhasználók hozzáférjenek a beállításokhoz, ha a rendszergazdai jelszó be van állítva. Ez a lehetőség alapértelmezés szerint nincs beállítva. |
| Master Password Lockout | Lehetővé teszi a mesterjelszavak letiltását. A beállítás módosításához törölnie kell a merevlemezekhez beállított jelszavakat. Ez a lehetőség alapértelmezés szerint nincs beállítva. |
| SMM Security Mitigation | Ezzel a funkcióval további UEFI SMM biztonsági óvintézkedéseket engedélyezhet. Ez a lehetőség az alapértelmezett beállítás. |

Biztonságos rendszerindítás

7. táblázat: Biztonságos indítás

| Lehetőség | Leírás |
|--------------------|---|
| Secure Boot Enable | Lehetővé teszi a biztonságos rendszerindítási funkció engedélyezését, illetve letiltását. <ul style="list-style-type: none"> ● Secure Boot Enable A beállítás alapértelmezés szerint ki van választva. |

7. táblázat: Biztonságos indítás (folytatódik)

| Lehetőség | Leírás |
|-----------------------|---|
| Secure Boot Mode | <p>Lehetővé teszi a biztonságos rendszerindítás funkció működésének módosítását úgy, hogy lehetővé váljon az UEFI-meghajtó aláírásainak ellenőrzése vagy megkövetelése.</p> <ul style="list-style-type: none"> • Deployed Mode – Alapértelmezett • Audit Mode (Ellenőrzési mód) |
| Expert key Management | <p>Lehetővé teszi a biztonságikulcs-adatbázis kezelését, de csak akkor, ha a rendszer Custom Mode (Egyéni mód) módban van. Az Enable Custom Mode (Egyéni mód engedélyezése) opció alapértelmezés szerint le van tiltva. Az opciók:</p> <ul style="list-style-type: none"> • PK (alapértelmezés) • KEK • db • dbx <p>Ha engedélyezi a Custom Mode (Egyéni üzemmód) opciót, a PK, KEK, db és a dbx megfelelő opciói jelennek meg. Az opciók:</p> <ul style="list-style-type: none"> • Save to File (Mentés fájlba) – A kulcs elmentése a felhasználó által megadott fájlba • Replace from File (Cseré fájlból) – Az aktuális kulcs cseréje egy, a felhasználó által megadott fájlból • Append from File (Kiegészítés fájlból) – Egy kulcs hozzáadása az aktuális adatbázishoz a felhasználó által megadott fájlból • Delete (Törlés) – A kiválasztott kulcs törlése • Reset All Keys (Összes kulcs visszaállítása) – Visszaállítás az alapértelmezett beállításokra • Delete All Keys (Összes kulcs törlése) – Az összes kulcs törlése <p> MEGJEGYZÉS: Ha letiltja az egyéni üzemmódot, minden módosítás törlődik, és a kulcsok visszaállnak az alapértelmezett beállításokra.</p> |

Intel Software Guard Extensions

8. táblázat: Intel Software Guard Extensions

| Lehetőség | Leírás |
|---------------------|--|
| Intel SGX Enable | <p>Ez a mező határozza meg a biztonságos környezetet a kódok futtatásához és az érzékeny információk tárolásához a fő operációs rendszer szintjén.</p> <p>Válasszon az alábbi lehetőségek közül:</p> <ul style="list-style-type: none"> • Disabled (Letiltva) • Enabled (Engedélyezve) • Software Controlled (Szoftveres szabályozás): Alapértelmezett |
| Enclave Memory Size | <p>Ezzel a funkcióval lehet megadni az SGX Enclave Reserve Memory Size (SGX beékelte lefoglalt memória mérete) beállítását.</p> <p>Válasszon az alábbi lehetőségek közül:</p> <ul style="list-style-type: none"> • 32 MB • 64 MB • 128 MB: Alapértelmezett |

Teljesítmény

9. táblázat: Teljesítmény

| Lehetőség | Leírás |
|-----------------------------|---|
| Multi Core Support | <p>Ez a mező meghatározza, hogy a folyamat egy magot használhat-e, vagy mindet. A további magok engedélyezésével növelheti egyes alkalmazások teljesítményét.</p> <ul style="list-style-type: none">• All (Összes): Alapértelmezett• 1• 2• 3 |
| Intel SpeedStep | <p>Lehetővé teszi a processzor Intel SpeedStep módjának engedélyezését, illetve letiltását.</p> <ul style="list-style-type: none">• Az Intel SpeedStep engedélyezése <p>Ez a lehetőség az alapértelmezett beállítás.</p> |
| C-States Control | <p>Lehetővé teszi a processzor további alvó állapotainak engedélyezését, illetve letiltását.</p> <ul style="list-style-type: none">• C States (C állapotok) <p>Ez a lehetőség az alapértelmezett beállítás.</p> |
| Intel TurboBoost | <p>Lehetővé teszi a processzor Intel TurboBoost módjának engedélyezését, illetve letiltását.</p> <ul style="list-style-type: none">• Az Intel TurboBoost engedélyezése <p>Ez a lehetőség az alapértelmezett beállítás.</p> |
| Hyper-Thread Control | <p>Lehetővé teszi a processzor HyperThreading (Többszálas vezérlés) funkciójának engedélyezését, illetve letiltását.</p> <ul style="list-style-type: none">• Disabled (Letiltva)• Enabled (Engedélyezve): Alapértelmezett |

Energiagazdálkodás

| Lehetőség | Leírás |
|--|--|
| Lid Switch | <p>A fedélkapcsoló letiltására szolgál, így beállíthatja, hogy a képernyő ne kapcsoljon ki a fedél lecsukásakor.</p> <p>Alapértelmezett beállítás: az Enable Lid Switch opció van kiválasztva.</p> |
| AC viselkedés | <p>Lehetővé teszi a számítógép automatikus bekapcsolásának engedélyezését, illetve letiltását, amikor a váltóáramú adaptert csatlakoztatja a számítógéphez.</p> <p>Alapértelmezett beállítás: Aktiválás váltóáramra csatlakozáskor nincs beállítva.</p> |
| Enable Intel Speed Shift Technology | <ul style="list-style-type: none">• Enable Intel Speed Shift Technology <p>Alapértelmezett beállítás: Enabled</p> |
| Auto On Time | <p>Lehetővé teszi, hogy beállítson egy időpontot, amikor a számítógépnek automatikusan be kell kapcsolnia. Az opciók:</p> <ul style="list-style-type: none">• Disabled• Every Day• Weekdays• Select Days <p>Alapértelmezett beállítás: Disabled</p> |

| Lehetőség | Leírás |
|--|--|
| USB Wake Support | <p>Lehetővé teszi, hogy a rendszer USB-eszközök csatlakoztatásakor bekapcsoljon készenléti állapotból.</p> <p>i MEGJEGYZÉS: Ez a funkció csak akkor működik, ha a számítógép váltóáramú adapterre csatlakozik. Ha a váltóáramú adaptert a készenléti állapot alatt kihúzza, akkor a rendszer az energiatakarékosság érdekében megszünteti az USB-portok tápellátását.</p> <ul style="list-style-type: none"> • Enable Wake on Dell USB-C Dock |
| Wake on LAN | <p>Lehetővé teszi annak engedélyezését vagy letiltását, hogy a számítógép helyi hálózati jel hatására bekapcsoljon.</p> <ul style="list-style-type: none"> • Disabled • LAN Only <p>Alapértelmezett beállítás: Disabled</p> |
| Peak Shift | <p>Ez a beállítás lehetővé teszi, hogy a nap legnagyobb energiaigényű időszakában minimálisra csökkentse a hálózati áramfogyasztást. A beállítás engedélyezése után a rendszer akkor is akkumulátorról fog működni, ha csatlakoztatja a tápkábelt.</p> <ul style="list-style-type: none"> • Enable peak shift – letiltva • Állítsa be az akkumulátorra vonatkozó küszöbértéket (15% és 100% között) – 15% (alapértelmezés szerint engedélyezve) |
| Advanced Battery Charge Configuration | <p>Ezzel az opcióval a lehető leghosszabbra nyújthatja az akkumulátor élettartamát. A funkció engedélyezése esetén a rendszer a hagyományos töltési algoritmussal, valamint egyéb módszerekkel javítja az akkumulátor állapotát azokban az időszakokban, amikor a készülék nincs használatban.</p> <p>Enable Advanced Battery Charge Mode – letiltva</p> |
| Battery#1 Charge Configuration | <p>Az akkumulátor töltési módjának a kijelölését teszi lehetővé. Az opciók:</p> <ul style="list-style-type: none"> • Adaptive – alapértelmezés szerint engedélyezve • Standard – Hagyományos módon, teljesen feltölti az akkumulátort. • ExpressCharge – Rövidebb idő alatt feltölti az akkumulátort a Dell gyorsöltő technológiájának használatával. • Primarily AC use • Custom <p>Egyéni töltés kijelölése esetén beállíthatja az egyéni töltés indítási és befejezési idejét.</p> <p>i MEGJEGYZÉS: Előfordulhat, hogy nem minden akkumulátor esetében áll valamennyi töltési mód rendelkezésre. E beállítás engedélyezéséhez le kell tiltania az Advanced Battery Charge Configuration beállítást.</p> |
| Battery#2 Charge Configuration | <p>Az akkumulátor töltési módjának a kijelölését teszi lehetővé. Az opciók:</p> <ul style="list-style-type: none"> • Adaptive – alapértelmezés szerint engedélyezve • Standard – Hagyományos módon, teljesen feltölti az akkumulátort. • ExpressCharge – Rövidebb idő alatt feltölti az akkumulátort a Dell gyorsöltő technológiájának használatával. • Primarily AC use • Custom <p>Egyéni töltés kijelölése esetén beállíthatja az egyéni töltés indítási és befejezési idejét.</p> <p>i MEGJEGYZÉS: Előfordulhat, hogy nem minden akkumulátor esetében áll valamennyi töltési mód rendelkezésre. E beállítás engedélyezéséhez le kell tiltania az Advanced Battery Charge Configuration beállítást.</p> |
| Dokkoló akkumulátor töltés üzemmód | <p>Az akkumulátor töltési módjának a kijelölését teszi lehetővé. Az opciók:</p> <ul style="list-style-type: none"> • Standard – alapértelmezés szerint engedélyezve • ExpressCharge – Rövidebb idő alatt feltölti az akkumulátort a Dell gyorsöltő technológiájának használatával. |
| Type-C Connector Power | <p>Beállíthatja, hogy a rendszer legfeljebb mennyi energiát vehessen fel a Type-C csatlakozón keresztül. Az opciók:</p> <ul style="list-style-type: none"> • 7,5 Watts – alapértelmezés szerint engedélyezve • 15 Watts <p>i MEGJEGYZÉS: Ha magasabb értéket állít be a Type-C csatlakozóhoz, a rendszer hamarabb csökkentheti a meghajtást, amikor túllépi a rendszer teljes energiakeretét.</p> |
| Power Usage Mode | <p>Ennél az opciónál a rendszer energiagazdálkodási módját választhatja ki. Az opciók:</p> <ul style="list-style-type: none"> • Power Saver |

| Lehetőség | Leírás |
|-----------|---|
| | <ul style="list-style-type: none"> Balanced Performance – alapértelmezés szerint engedélyezve High Performance |

POST viselkedés

| Lehetőség | Leírás |
|----------------------------------|--|
| Adapter figyelmeztetések | <p>Lehetővé teszi a rendszerbeállítási (BIOS) figyelmeztető üzenetek engedélyezését, illetve letiltását bizonyos típusú hálózati adapterek használata esetén.</p> <p>Alapértelmezett beállítás: Enable Adapter Warnings</p> |
| USB-C Warnings | <p>Lehetővé teszi az USB-C eszközökre vonatkozó figyelmeztető üzenetek megjelenítését.</p> <p>Dokkolóra vonatkozó figyelmeztető üzenetek engedélyezése. A beállítás alapértelmezés szerint engedélyezve van.</p> |
| Billentyűzet (beágyazott) | <p>Lehetővé a belső billentyűzetbe épített számbillentyűzet engedélyezésére szolgáló két módszer egyikének kiválasztását.</p> <ul style="list-style-type: none"> Fn Key Only alapértelmezés szerint engedélyezve By Numlock |
| Fn Lock Options | <p>Lehetővé teszi, hogy az Fn + Esc billentyűkombinációval váltson az F1–F12 billentyűk elsődleges funkciói és másodlagos funkciói között. Ha letiltja ezt az opciót, akkor nem tud dinamikusan váltani az előbbi gombok funkciói között. A következő lehetőségek közül választhat:</p> <ul style="list-style-type: none"> Fn Lock – alapértelmezés szerint engedélyezve Lock Mode Disable/Standard – alapértelmezés szerint ez az opció engedélyezve van Zárolási mód engedélyezése / másodlagos |
| Fastboot | <p>Lehetővé teszi a rendszerindítás meggyorsítását bizonyos kompatibilitási lépések kihagyásával. Az opciók:</p> <ul style="list-style-type: none"> Minimal – alapértelmezés szerint engedélyezve van Thorough Auto |
| Extended BIOS POST Time | <p>Rendszerindítás előtti késleltetés beiktatását teszi lehetővé. Az opciók:</p> <ul style="list-style-type: none"> 0 seconds – alapértelmezés szerint engedélyezve van. 5 seconds 10 seconds |
| Full Screen Logo | <ul style="list-style-type: none"> Enable Full Screen Logo – nincs engedélyezve |
| Sign of Life Indication | <ul style="list-style-type: none"> Enable Tablet Button LED Sign of Life – alapértelmezés szerint engedélyezve van |
| Warnings and errors | <ul style="list-style-type: none"> Prompt on Warnings and Errors – alapértelmezés szerint engedélyezve Continue on warnings Continue on warnings and errors |
| MAC Address Pass-Through | <ul style="list-style-type: none"> Passthrough MAC Address – alapértelmezés szerint engedélyezve van Tiltva |

Menedzselhetőség

| Lehetőség | Leírás |
|-----------------------------|---|
| Intel AMT Capability | <p>Lehetővé teszi AMT-kiépítés elvégzését és a MEBx Hotkey funkció engedélyezését a rendszerindítás alatt.</p> <ul style="list-style-type: none"> Tiltva Alapértelmezés szerint engedélyezve van. Korlátozza az MEBx hozzáférést |

| Lehetőség | Leírás |
|----------------------|---|
| USB biztonság | Ha engedélyezik, lehetővé teszi, hogy a felhasználó az USB-s tárolóeszközön elhelyezett kiépítési fájl segítségével Intel AMT-kiépítést végezzen. <ul style="list-style-type: none"> Az USB-kiépítés engedélyezése alapértelmezés szerint letiltva |
| MEBX Hotkey | Lehetővé teszi annak meghatározását, hogy a MEBx Hotkey funkció engedélyezve legyen-e a rendszerindítás alatt. <ul style="list-style-type: none"> MEBx gyorsbillentyű – alapértelmezetten engedélyezett |

Virtualizáció támogatása

| Lehetőség | Leírás |
|--------------------------|---|
| Virtualization | Ez a mező azt határozza meg, hogy a virtuálisgép-figyelő (VMM) használhatja-e az Intel Virtualization Technology által kínált hardveres funkciókat. Enable Intel Virtualization Technology (Intel virtualizációs technológia engedélyezése) – alapértelmezett beállítás. |
| VT for Direct I/O | Engedélyezi vagy letiltja, hogy a Virtual Machine Monitor (virtuális számítógép-figyelő, VMM) kihasználja az Intel® virtualizációs technológiája által a közvetlen bemenet/kimenet számára biztosított kiegészítő hardverképeségeket. Enable VT for Direct I/O (VT engedélyezése I/O-hoz - alapértelmezett beállításként engedélyezve van. |
| Trusted Execution | Ez a funkció határozza meg, hogy a mért virtuális gépfgyelő (MVMM) használhatja-e az Intel Trusted Execution Technology funkció által kínált hardveres lehetőségeket. A funkció használatához engedélyezni kell a TPM Virtualization Technology (TPM virtualizációs technológia) és a Virtualization Technology for Direct I/O (Virtualizációs technológia a közvetlen bemenethez/kimenethez) opciókat. Trusted Execution technológia — alapértelmezett beállítás szerint letiltva |

Wireless

A belső vezeték nélküli eszközök engedélyezését és letiltását teszi lehetővé. Minden beállítás alapértelmezés szerint engedélyezve van.

10. táblázat: Wireless

| Opció | Leírások |
|---------------------------|--|
| WWAN/GPS | Engedélyezheti és letilthatja a belső WWAN-/GPS-eszközt |
| Bluetooth | Engedélyezheti és letilthatja a belső Bluetooth-eszközt |
| WLAN | Engedélyezheti és letilthatja a belső WLAN-eszközt |
| Contactless Smartcard/NFC | Engedélyezheti és letilthatja a belső érintkezés nélküli intelligens kártyát/NFC-eszközt |

11. táblázat: Antenna Switch

| Opció | Leírások |
|--|--|
| System Antennas Only | A rendszerantennák engedélyezése/letiltása |
| Alapértelmezésben a WLAN(Ant A) és a WWAN(Ant B) engedélyezett | A WLAN és a WWAN engedélyezése/letiltása |
| WLAN(Ant A) és GPS(Ant B) | A WLAN és a GPS engedélyezése/letiltása |
| GPS(Ant A) and WWAN(Ant B) | A GPS és a WWAN engedélyezése/letiltása |
| WLAN(Ant A) | A WLAN engedélyezése/letiltása |
| WWAN(Ant B) | A WWAN engedélyezése/letiltása |
| GPS(Ant B) | A GPS engedélyezése/letiltása |

Maintenance képernyő

| Lehetőség | Leírás |
|-----------------------|---|
| Service Tag | A számítógép szervizcímekjét jeleníti meg. |
| Asset Tag | Létrehozhatja a rendszer termékcímekjét, ha még nincs megadva. Ez a lehetőség alapértelmezés szerint nincs beállítva. |
| BIOS Downgrade | Ez a mező vezérli a rendszer firmware-ének visszaállítását egy korábbi állapotra. Az „Allow BIOS Downgrade” funkció alapértelmezés szerint engedélyezve van. |
| Data Wipe | Ez a mező lehetővé teszi a felhasználó számára, hogy minden belső tárolóeszköztől biztonságosan törölje az adatokat. A „Wipe on Next boot” opció alapértelmezés szerint nincs engedélyezve. A parancs a következő típusú eszközökre vonatkozik: <ul style="list-style-type: none">• Belső SATA HDD/SSD• Belső M.2 SATA SSD• Belső M.2 PCIe SSD• Belső eMMC |
| BIOS Recovery | Ez a beállítás lehetővé teszi a felhasználó számára, hogy visszaállítson bizonyos sérült BIOS-állapotokat a felhasználó elsődleges merevlemezén lévő vagy egy külső USB-kulcsra lévő helyreállítási fájlból. <ul style="list-style-type: none">• BIOS Recovery from Hard Drive – alapértelmezés szerint engedélyezve• BIOS Auto-Recovery – alapértelmezés engedélyezve van |

Rendszernaplók

| Lehetőség | Leírás |
|-----------------------|--|
| BIOS Events | Megtekintheti és törölheti a rendszerbeállítások (BIOS) program önindítási tesztje során bekövetkezett eseményeket. |
| Thermal Events | Megtekintheti és törölheti a rendszerbeállítások (Thermal) program önindítási tesztje során bekövetkezett eseményeket. |
| Power Events | Megtekintheti és törölheti a rendszerbeállítások (Power) program önindítási tesztje során bekövetkezett eseményeket. |

SupportAssist-rendszer problémamegoldása

12. táblázat: SupportAssist-rendszer problémamegoldása

| Lehetőség | Leírás |
|-----------------------------------|--|
| Auto OS Recovery Threshold | Az Auto OS Recovery Threshold beállítási lehetőség a SupportAssist rendszerjavító konzolt és a Dell operációsrendszer-helyreállító eszközt vezérlő automatikus rendszerindítási folyamatot szabályozza. <ul style="list-style-type: none">• KI• 1• 2 – Alapértelmezett• 3 |
| SupportAssist OS Recovery | A SupportAssist operációsrendszer-helyreállítás engedélyezi vagy letiltja a SupportAssist operációsrendszer-helyreállítási eszköz rendszerindítási menetét bizonyos rendszerhibák esetén. <ul style="list-style-type: none">• SupportAssist OS Recovery Ez a lehetőség az alapértelmezett beállítás. |

Névjegy

License Information: a szerzői jogi információkat tartalmazza.

A BIOS frissítése a Windows rendszerben

Előfeltételek

Az alaplap cseréjekor és új BIOS-verzió megjelenésekor javasolt frissíteni a BIOS rendszert (System Setup).

Erről a feladatról

MEGJEGYZÉS: Amennyiben használja a BitLocker szolgáltatást, azt a BIOS-rendszerfrissítés idejére fel kell függesztenie, majd a frissítés befejezését követően ismét engedélyeznie kell.

FIGYELMEZTETÉS: Ha a BIOS frissítése előtt nem függeszti fel a BitLocker működését, a rendszer következő újraindításakor nem fogja felismerni a BitLocker kulcsát. Ekkor a továbblépéshez meg kell adnia a helyreállítási kulcsot, és ez minden rendszerindításkor meg fog ismétlődni. Ha nem ismeri a helyreállítási kulcsot, ez adatvesztéshez vagy az operációs rendszer felesleges újratelepítéséhez vezethet. A témával kapcsolatos további információkért olvassa el a következő tudásbáziscikket: <https://www.dell.com/support/kbdoc/000134415/>.

Lépések

1. Indítsa újra a számítógépet.
2. Látogasson el a **Dell.com/support** weboldalra.
 - Töltse ki a **Service Tag** vagy az **Express Service Code** mezőt, majd kattintson a **Submit** lehetőségre.
 - Kattintson a **Detect Product** gombra, és kövesse a képernyőn megjelenő utasításokat.
3. Ha a rendszer nem észleli, illetve nem találja a szervizcímkrét, kattintson a **Choose from all products** lehetőségre.
4. A listában válassza a **Products** kategóriát.

MEGJEGYZÉS: A termékoldal eléréséhez válassza ki a megfelelő kategóriát.
5. Válassza ki a számítógépe modelljét, és megjelenik a számítógép **Product Support** oldala.
6. Kattintson a **Get drivers** lehetőségre, majd a **Drivers and Downloads** elemre. Ekkor megnyílik a Drivers and Downloads oldal.
7. Kattintson a **Find it myself** lehetőségre.
8. A BIOS-verziók megtekintéséhez kattintson a **BIOS** elemre.
9. Keresse meg a legfrissebb BIOS-fájlt, majd kattintson a **Download** lehetőségre.
10. Válassza ki a kívánt letöltési módszert a **Please select your download method below** ablakban, majd kattintson a **Download File** lehetőségre. Megjelenik a **File Download** ablak.
11. A **Save** gombra kattintva a fájlt az asztalra mentheti.
12. A **Run** lehetőségre kattintva telepítse a frissített BIOS-beállításokat a számítógépre. Kövesse a képernyőn megjelenő utasításokat.

A BIOS frissítése bekapcsolt BitLocker funkció mellett

FIGYELMEZTETÉS: Ha a BIOS frissítése előtt nem függeszti fel a BitLocker működését, a rendszer következő újraindításakor nem fogja felismerni a BitLocker kulcsát. Ekkor a továbblépéshez meg kell adnia a helyreállítási kulcsot, és ez minden rendszerindításkor meg fog ismétlődni. Ha nem ismeri a helyreállítási kulcsot, ez adatvesztéshez vagy az operációs rendszer felesleges újratelepítéséhez vezethet. A témával kapcsolatos további információkért olvassa el a következő tudásbáziscikket: [A BIOS frissítése Dell rendszereken a BitLocker engedélyezésével](#)

A rendszer BIOS-ának frissítése egy USB-s pendrive segítségével

Erről a feladatról

Ha a rendszer nem tölti be a Windows-t, de továbbra is szükség van a BIOS frissítésére, töltsse le egy másik rendszer BIOS-fájlját, és mentse azt egy rendszerindításra alkalmas USB-s pendrive-ra.

MEGJEGYZÉS: Ehhez mindenképp rendszerindításra alkalmas USB-s pendrive-ot kell használnia. További részletekért olvassa el az alábbi cikket: [Hogyan készíthető rendszerbetöltő USB-s pendrive a Dell Diagnostic Deployment Package \(DDDP\) segítségével](#)

Lépések

1. Töltse le a BIOS frissítésére szolgáló .exe-fájlt egy másik rendszerben.
2. Másolja a fájlt (például O9010A12.EXE) egy rendszerindításra alkalmas USB-s pendrive-ra.
3. Helyezze be az USB-s pendrive-ot a BIOS-frissítést igénylő rendszerbe.
4. Indítsa újra a rendszert, és amikor a Dell Splash logó megjelenik a kijelzőn, nyomja meg az F12-t az egyszerű rendszerindítási menü eléréséhez.
5. A nyílombok segítségével válassza az **USB Storage Device** lehetőséget, majd nyomja meg az **Enter** gombot.
6. A rendszer elindul egy Diag C:\> parancssorral.
7. Futtassa a fájlt a teljes fájlnev (pl.: O9010A12.exe) beírásával, majd nyomja meg az **Enter** gombot.
8. Elindul a BIOS Update Utility. Kövesse a képernyőn megjelenő utasításokat.

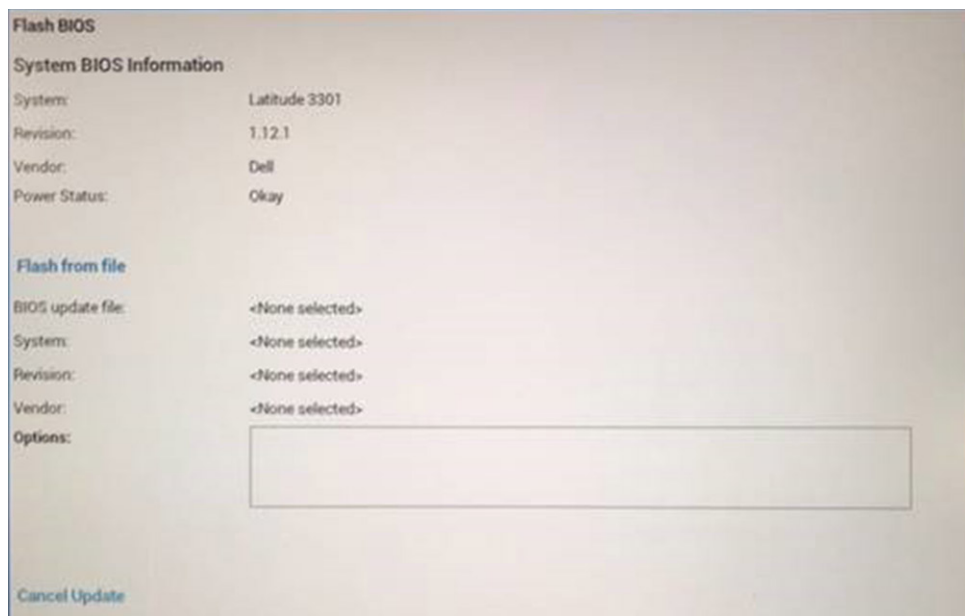

1. ábra. DOS BIOS-frissítési képernyő

A Dell BIOS frissítése Linux és Ubuntu környezetekben

Ha Linux környezetben, például Ubuntu alatt szeretné frissíteni a BIOS-t, olvassa el a következőt: <https://www.dell.com/support/article/sln171755/>.

A BIOS frissítése az F12 egyszerű használatos rendszerindító menü segítségével

A BIOS frissítése a BIOS-hoz kiadott frissítést tartalmazó .exe-fájllal, amelyet egy FAT32 rendszerű USB-s pendrive-ra másoltak. Rendszerindítás az F12-vel elérhető egyszerű rendszerindító menüből.

Erről a feladatról

BIOS-frissítés

A BIOS-frissítési fájlt futtathatja a Windowsból egy rendszerindításra alkalmas pendrive-ról, de a BIOS-t a rendszer F12-vel elérhető egyszeri rendszerindító menüjéből is frissítheti.

A Dell 2012 óta készült legtöbb számítógépén elérhető ez a funkció. Ezt úgy ellenőrizheti, hogy rendszerindításkor belép az F12-vel elérhető egyszeri rendszerindító menübe, és megnézi, hogy szerepel-e a rendszerindítási lehetőségek között a BIOS FLASH UPDATE. Ha igen, ez a BIOS támogatja a BIOS-frissítési funkciót.

MEGJEGYZÉS: A funkció csak azokon a rendszereken használható, amelyeknél az F12-vel elérhető egyszeri rendszerindító menüben szerepel a BIOS Flash Update (Gyors BIOS-frissítés) lehetőség.

Frissítés az egyszeri rendszerindító menüből

Ha az F12-vel elérhető egyszeri rendszerindító menüből szeretné frissíteni a BIOS-t, ahhoz a következőkre lesz szüksége:

- FAT32 fájlrendszerrel formázott USB-s pendrive (a pendrive-nak nem kell rendszerindításra alkalmasnak lennie)
- a Dell támogatási webhelyéről letöltött, a pendrive gyökermappájába másolt végrehajtható BIOS-fájl
- a rendszerhez csatlakoztatott tápadapter
- működő akkumulátor a rendszerben

Az F12-vel elérhető menüben végezze el a következő lépéseket a BIOS frissítéséhez:

FIGYELMEZTETÉS: A BIOS-frissítési folyamat időtartama alatt ne kapcsolja ki a gépet. Ha kikapcsolja, elképzelhető, hogy ezt követően a rendszeren nem lehet majd rendszerindítást végezni.

Lépések

1. Kikapcsolt állapotban dugja be a frissítést tartalmazó pendrive-ot a rendszer USB-portjába.
2. Kapcsolja be a rendszert, és nyomja meg az F12 billentyűt az egyszeri rendszerindító menü eléréséhez. A nyílombok segítségével jelölje ki a BIOS Update lehetőséget, majd nyomja meg az **Enter** billentyűt.

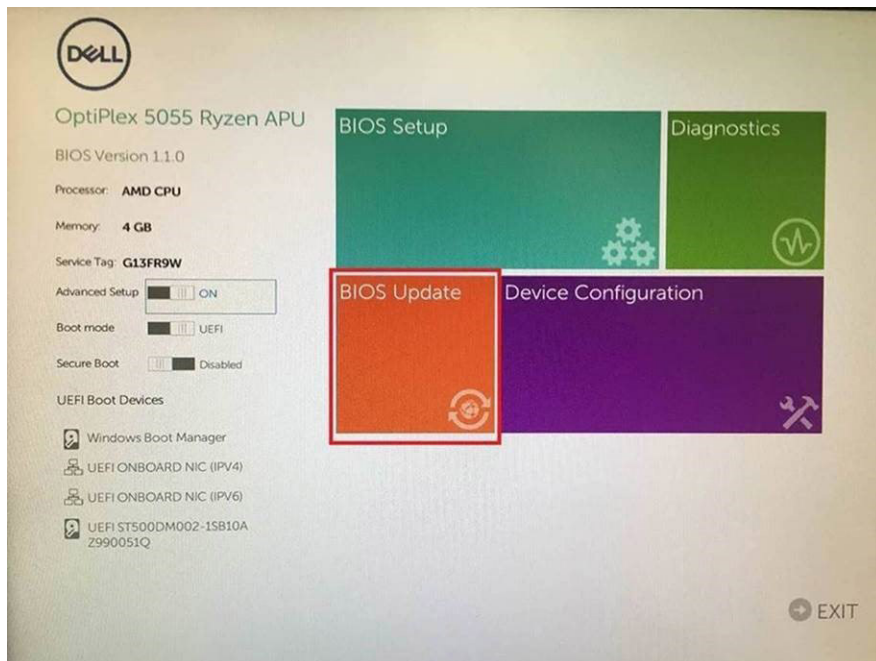

3. Megnyílik a BIOS flash menü. Ezután kattintson a **Flash from file** (Frissítés fájlból) pontra.

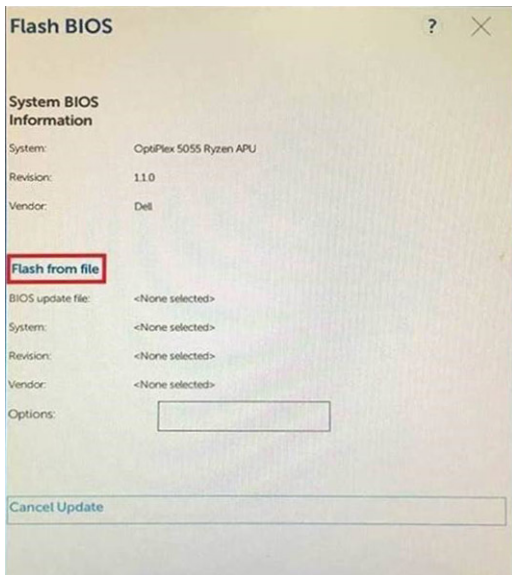

4. Válassza ki a külső USB-eszközt.

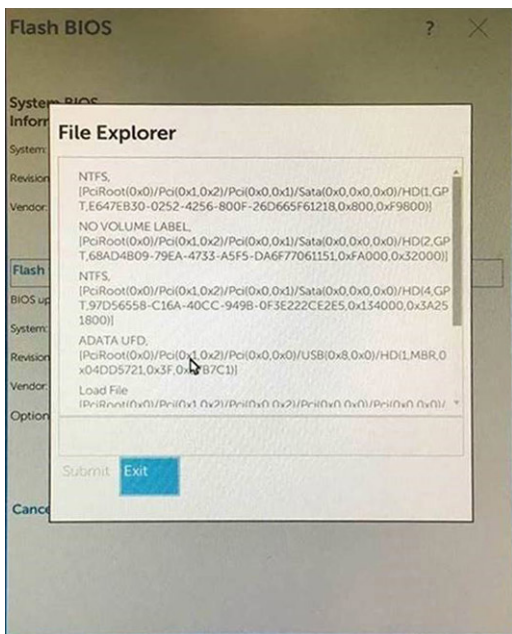

5. A fájl kiválasztása után kattintson duplán a flash célállományra, majd nyomja meg a Submit (Elküldés) gombot.

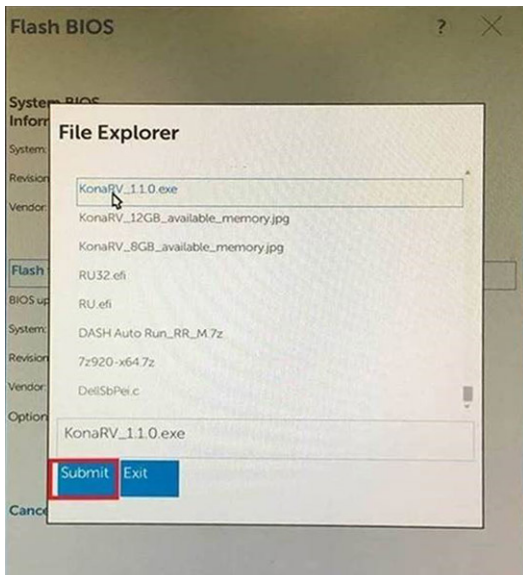

6. Kattintson az **Update BIOS** (A BIOS frissítése) pontra; ezután a rendszer újraindul a BIOS frissítéséhez.

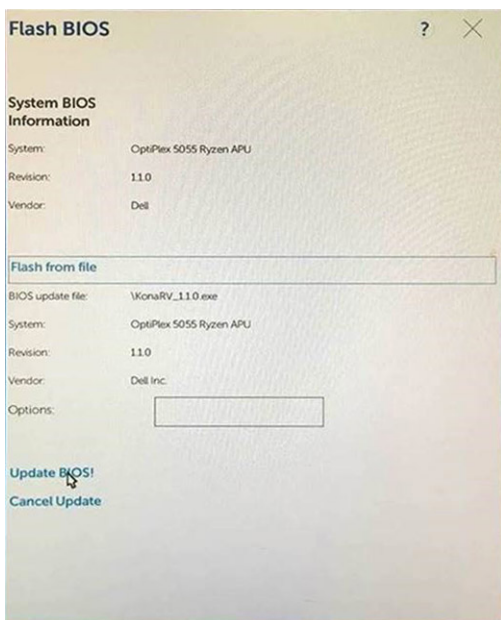

7. Ha befejeződött a művelet, a rendszer újraindul. Ezzel befejeződött a BIOS-frissítési folyamat.

Rendszer- és beállítási jelszó

13. táblázat: Rendszer- és beállítási jelszó

| Jelszó típusa | Leírás |
|------------------|--|
| Rendszerjelszó | A jelszó, amelyet meg kell adni a bejelentkezéshez a rendszerre. |
| Beállítás jelszó | Az a jelszó, amelyet meg kell adni a számítógép BIOS-beállításainak eléréséhez és módosításához. |

A számítógép védelme érdekében beállíthat egy rendszerjelszót vagy beállítás jelszót.

FIGYELMEZTETÉS: A jelszó funkció egy alapvető védelmet biztosít a számítógépen lévő fájlok számára.

FIGYELMEZTETÉS: Ha a számítógép nincs lezárva és felügyelet nélkül hagyják, bárki hozzáférhet a fájlokhoz.

 **MEGJEGYZÉS:** A rendszer- és beállítás jelszó funkció le van tiltva.

Rendszerbeállító jelszó hozzárendelése

Előfeltételek

Új **System** vagy **Admin Password** csak akkor rendelhető hozzá, ha az állapot **Not Set**.

Erről a feladatról

A rendszerbeállítások megnyitásához a rendszerindítást követően azonnal nyomja meg az **F2** billentyűt.

Lépések

1. A **System BIOS** vagy a **System Setup** képernyőn válassza a **Security** lehetőséget, majd nyomja le az **Enter** billentyűt. Megjelenik a **Security** képernyő.
2. Válassza a **System/Admin Password** lehetőséget és hozzon létre egy jelszót az **Enter the new password** mezőben. A rendszerjelszó beállításához kövesse az alábbi szabályokat:
 - A jelszó maximum 32 karakterből állhat.
 - A jelszó tartalmazhat számokat 0-tól 9-ig.
 - Csak kisbetűk használhatók, a nagybetűk nem engedélyezettek.
 - Csak a következő speciális karakterek engedélyezettek: szóköz, ("), (+), (.), (-), (.), (/), (:), ([), (\), (]), (`).
3. Írja be a korábban beírt rendszerjelszót a **Confirm new password** mezőbe, majd kattintson az **OK** gombra.
4. Nyomja meg az **Esc** billentyűt, és egy üzenet jelzi, hogy mentse el a módosításokat.
5. A módosítások elmentéséhez nyomja meg az **Y** billentyűt. A számítógép újraindul.

Meglévő rendszerjelszó és/vagy beállítási jelszó törlése, illetve módosítása

Előfeltételek

Mielőtt a meglévő rendszerjelszót és/vagy a beállításjelszót törli vagy módosítja, gondoskodjon arról, hogy a **Password Status** beállítás értéke Unlocked legyen (a rendszerbeállításban). A meglévő rendszerjelszó vagy beállítási jelszó nem törölhető vagy módosítható, ha a **Password Status** beállítása Locked.

Erről a feladatról

A rendszerbeállítások megnyitásához a rendszerindítást követően azonnal nyomja meg az **F2** billentyűt.

Lépések

1. A **System BIOS** vagy a **System Setup** képernyőn válassza a **System Security** lehetőséget, majd nyomja meg az **Enter** billentyűt. A **System Security** képernyő jelenik meg.
2. A **System Security** képernyőn győződjön meg arról, hogy a **Password Status** beállítása **Unlocked** legyen.
3. Válassza a **System Password** lehetőséget, módosítsa vagy törölje a meglévő jelszót, majd nyomja meg az **Enter** vagy a Tab billentyűt.
4. Válassza a **Setup Password** lehetőséget, módosítsa vagy törölje a meglévő jelszót, majd nyomja meg az **Enter** vagy a Tab billentyűt.

 **MEGJEGYZÉS:** Ha módosítja a rendszerjelszót vagy beállítási jelszót, adja meg újra az új jelszót, amikor a program kéri. Ha törli a rendszerjelszót vagy beállítási jelszót, erősítse meg a törlést, amikor a program kéri.
5. Nyomja meg az **Esc** billentyűt, és egy üzenet jelzi, hogy mentse el a módosításokat.
6. A módosítások elmentéséhez és a kilépéshez a rendszerbeállításból nyomja meg az **Y** billentyűt. A számítógép újraindul.

Az RF pass-through BIOS-beállításai

A korábbi Rugged platformoknál a rádiók a külső antennákat használják a rendszer dokkolásakor. A GPS-rádió azonban nem használhatja a kétantennás dokkolóegység külső antennáját, mivel ezek az antennák a WLAN és a WWAN számára vannak fenntartva. Tehát három vezeték nélküli eszköz (WLAN, WWAN és GPS) található egy olyan rendszerben, amelynek csak két antennája van a dokkolóegységben.

A Latitude 7220 Rugged Extreme táblagép esetében az antenna kiválasztását a BIOS beállításával vezérelheti.

- BIOS Setup Group: Wireless
- BIOS Setup Page: Antenna Switch
- BIOS-beállítások:
 - System Antennas Only
 - WLAN (Ant A) and WWAN (Ant B)
 - WLAN (Ant A) and GPS (Ant B)
 - GPS (Ant A) and WWAN (Ant B)
 - WLAN (Ant A)
 - WWAN (Ant B)
 - GPS (Ant B)

Ez a BIOS-beállítás meghatározza az antennahasználatot, amikor a rendszer dokkolóegységhez csatlakozik. Az opciók a vezeték nélküli rádió és az összekapcsolandó antenna használatát biztosítják. A **System Antennas Only** opció azt jelzi, hogy a dokkoló antennái nincsenek használatban, csak a rendszerantennák, még akkor is, ha a rendszer dokkolóegységhez van csatlakoztatva. Az **Ant A** a dokkolóegység A antennáját, az **Ant B** pedig a dokkolóegység B antennáját jelöli.

Hibaelhárítás

Megduzzadt lítiumion-akkumulátorok kezelése

A legtöbb ilyen termékhez hasonlóan a Dell laptopjai is lítiumion-akkumulátort használnak. Ennek egyik típusa a lítiumion polimer akkumulátor. A lítiumion polimer akkumulátorok népszerűsége folyamatosan nőtt az elmúlt években, és mivel vékonyabb kialakítást tesznek lehetővé, ráadásul hosszabb használhatósági időt is kínálnak, széles körben elterjedtek az elektronikai iparágban (különösen az ultravékony laptopok körében). A lítium-polimer akkumulátortechnológia egyik jellemzője az akkumulátorcellák megduzzadása.

Az akkumulátor megduzzadása negatívan befolyásolhatja a laptop teljesítményét. Ez a készülékház és a belső alkatrészek károsodásához, és akár a laptop meghibásodásához vezethet, ezért javasoljuk, hogy ebben az esetben ne használja tovább a laptopot, és merítse le az akkumulátort: húzza ki a hálózati adaptert a gépből.

Ne használja tovább a megdagadt akkumulátort! Cserélje le a lehető leghamarabb, és ártalmatlanítsa a megfelelő módon. Javasoljuk, hogy forduljon a Dell terméktámogatásához, és érdeklődjön arról, hogyan lehet az érvényes garancia vagy szervizelési szerződés keretében kicserélni a megdagadt akkumulátort. A cserét akár a Dell hivatalos szerviztechnikusára is bízhatja.

A lítiumion-akkumulátorok kezelésére és cseréjére vonatkozó tanácsok a következők:

- Legyen óvatos a lítium-ion akkumulátorok kezelése során.
- Merítse le az akkumulátort, mielőtt eltávolítaná a rendszerből. Az akkumulátor lemerítéséhez húzza ki a hálózati adaptert a rendszerből, majd használja a gépet az akkumulátorról. Abból fogja tudni, hogy az akkumulátor teljesen lemerült, hogy a rendszer már nem kapcsol be, amikor megnyomja a bekapcsológombot.
- Ne nyomja össze, ejtse le, vágja meg vagy szúrja át az akkumulátort idegen eszközzel.
- Ne tegye ki az akkumulátort magas hőmérsékletnek vagy szerelje szét az akkumulátortelepeket vagy -cellákat.
- Ne fejtse ki nyomást az akkumulátort felületére.
- Ne hajlítsa meg az akkumulátort.
- Ne próbálja meg az akkumulátort szerszámokkal felfejteni.
- Ha az akkumulátor megduzzad és ezért a készülékbe szorul, akkor ne próbálja meg kiszabadítani, mert az akkumulátor átszúrása, meghajlítása és összenyomása veszélyes lehet.
- Ne próbáljon meg visszaszerelni egy sérült vagy megduzzadt akkumulátort a laptopba.
- A jóállással rendelkező megdagadt akkumulátorokat a szállítási előírások betartásával vissza kell küldeni a Dellhez egy jóváhagyott szállítócsomagban (melyet a Dell biztosít). A jóállással nem rendelkező megdagadt akkumulátorokat le kell adni egy jóváhagyott újrahasznosító központban. Segítségért és további utasításokért forduljon a Dell támogatásához a <https://www.dell.com/support> oldalon.
- Nem a Dell által gyártott vagy nem kompatibilis akkumulátor használata növeli a tűz- és robbanásveszélyt. Az akkumulátort kizárólag a Delltől vásárolt és az adott Dell számítógéphez tervezett akkumulátorra cserélje. Számítógépéhez ne használjon más számítógépekből kiserelt akkumulátort. Mindig vásároljon eredeti akkumulátort a <https://www.dell.com> oldalon vagy más csatornán keresztül közvetlenül a Delltől.

A lítiumion-akkumulátorok megduzzadásának számos oka lehet: a kor, a töltési ciklusok száma vagy az, hogy erős hő érte őket. A laptopba szerelt akkumulátor teljesítményének és élettartamának növelése és a hiba elkerülése érdekében keressen rá a Dell Laptop Battery kifejezésre a tudásbáziscikkekben a www.dell.com/support weboldalon.

Dell SupportAssist rendszerindítás előtti rendszerteljesítmény-ellenőrző diagnosztika

Erről a feladatról

A SupportAssist diagnosztika (más néven rendszerdiagnosztika) teljes körű ellenőrzést végez a hardveres eszközökön. A Dell SupportAssist rendszerindítás előtti rendszerteljesítmény-ellenőrző diagnosztika a BIOS-ba van építve, és a BIOS belsőleg indítja el. A beépített rendszerdiagnosztika számos lehetőséget biztosít az adott eszközcsoportokhoz vagy eszközökhöz, amelyek az alábbiakat teszik lehetővé:

- Tesztek automatikus vagy interaktív futtatása
- Tesztek megismétlése

- A teszteredmények megjelenítése és elmentése
- Alapos tesztek futtatása további teszt opciókkal, amelyek további információkat biztosítanak a meghibásodott eszköz(ök)ről
- Állapotüzenetek megtekintése, amelyek a teszt sikerességéről tájékoztatnak
- Hibaüzenetek megtekintése, amelyek a teszt során tapasztalt problémákról tájékoztatnak

MEGJEGYZÉS: Bizonyos eszközök ellenőrzése felhasználói beavatkozást igényel. Mindig legyen jelen a számítógépnél a diagnosztikai tesztek futtatásakor.

További információk: <https://www.dell.com/support/kbdoc/000180971>.

Az ePSA-diagnosztika futtatása

Erről a feladatról

MEGJEGYZÉS: A következő feladatok végrehajtásához billentyűzetet kell csatlakoztatni a táblagéphez USB-port vagy dokkolóport segítségével:

Lépések

1. Kapcsolja be a számítógépet.
2. Amikor a számítógép elindul, a Dell embléma megjelenésekor nyomja meg az F12 billentyűt.
3. Ha nincs csatlakoztatva billentyűzet, az egyszeri rendszerindító menü előhívásához nyomja meg és tartsa lenyomva a Hangerő növelése gombot.
4. A rendszerindítási menü képernyőn válassza a **Diagnostics** opciót.
5. Kattintson a bal alsó sarokban található nyílra. Ekkor megjelenik a diagnosztikai főképernyő.
6. A lista megjelenítéséhez kattintson a jobb alsó sarokban látható nyílra. Megjelenik az észlelt elemek listája.
7. Ha egy adott eszközön szeretne diagnosztikai tesztet futtatni, nyomja meg az Esc billentyűt, és a diagnosztikai teszt leállításához kattintson a **Yes** lehetőségre.
8. A bal oldali panelen válassza ki az eszközt, és kattintson a **Run Tests** lehetőségre.
9. Probléma esetén hibakódok jelennek meg. Jegyezze fel a hibakódot és a hitelesítési számot, és forduljon a Dellhez.

Rendszer-diagnosztikai jelzőfények

Akkumulátor állapotjelző fénye

Az áramellátás és az akkumulátor töltöttségi állapotát jelzi.

Folyamatos zöld – A tápadapter csatlakoztatva van, és az akkumulátor töltöttségi szintje 5 százaléknál magasabb.

Borostyán – A számítógép akkumulátorról üzemel, és az akkumulátor töltöttségi szintje 5 százaléknál alacsonyabb.

Nem világít

- A tápadapter csatlakoztatva van, és az akkumulátor teljesen fel van töltve.
- A számítógép akkumulátorról üzemel, és az akkumulátor töltöttségi szintje 5 százaléknál magasabb.
- A számítógép alvó, hibernált vagy kikapcsolt állapotban van.

Az üzemjelző és az akkumulátorállapot-jelző fény egyszerre, borostyán színnel villog, valamint különböző hangjelzések hallhatók a különböző meghibásodásokat jelezve.

A tápegység és az akkumulátor-állapotjelző fény például borostyánsárgán villog két alkalommal, ezt egy szünet követi, majd fehéren villog három alkalommal, amit egy szünet követ. Ez a 2,3 minta ismétlődik mindaddig, amíg a számítógépet kikapcsolják, jelezve, hogy nem észlelhető memória vagy RAM.

Az alábbi táblázat a különböző működési és akkumulátor-állapotjelző fénymintázatokat, valamint az ezekhez kapcsolódó problémákat tünteti fel.

14. táblázat: LED-kódok

| Diagnosztikai fénykódok | A probléma leírása |
|-------------------------|--|
| 2,1 | Processzor meghibásodás |
| 2,2 | Alaplap: BIOS- vagy ROM- (csak olvasható memória) hiba |
| 2,3 | Nem érzékelhető memória vagy RAM (közvetlen elérésű memória) |
| 2,4 | Memória- vagy RAM- (közvetlen elérésű memória) hiba |
| 2,5 | Érvénytelen memória van behelyezve |
| 2,6 | Alaplap- vagy chipkészlethiba |
| 2,7 | Kijelzőhiba |
| 2,8 | LCD áramvezető sínjének meghibásodása Helyezze vissza az alaplapot |
| 3,1 | Gombelemhiba |
| 3,2 | PCI-, videokártya/-chip-hiba |
| 3,3 | A helyreállítási rendszerkép nem található |
| 3,4 | Van rendszerkép fájl, de érvénytelen |
| 3,5 | Áramvezető sín meghibásodása |
| 3,6 | A rendszer-BIOS frissítése nem fejeződött be |
| 3,7 | Management Engine- (ME) hiba |

Kamera állapotjelző fénye: Jelzi, hogy a kamera használatban van-e.

- Folyamatos fehér – a kamera használatban van.
- Kikapcsolva – A kamera nincs használatban.

Caps Lock állapotjelző fénye: Jelzi, hogy a Caps Lock be van-e kapcsolva.

- Folyamatos fehér – A Caps Lock be van kapcsolva.
- Ki – Caps Lock kikapcsolva.

Az operációs rendszer helyreállítása

Ha a számítógép több kísérletet követően sem tudja beölni az operációs rendszert, automatikusan elindul a Dell SupportAssist OS Recovery eszköz.

A Dell SupportAssist OS Recovery egy különálló eszköz, amely a Windows operációs rendszert futtató Dell számítógépekre előre telepítve van. A Dell SupportAssist OS Recovery az operációs rendszer betöltése előtt előforduló hibák diagnosztizálására és elhárítására szolgáló eszközöket tartalmaz. Segítségével diagnosztizálhatja a különféle hardveres problémákat, kijavíthatja a számítógép hibáit, biztonsági mentést készíthet a fájlokról, illetve visszaállíthatja a számítógépet a gyári beállításokra.

Az eszközt a Dell támogatási webhelyről is letöltheti, és hibaelhárítást végezhet a számítógépen, amikor szoftveres vagy hardveres hibák miatt a számítógép nem képes betölteni az elsődleges operációs rendszert.

A Dell SupportAssist OS Recovery eszközzel kapcsolatos bővebb információért tekintse meg a *Dell SupportAssist OS Recovery használati útmutatóját* a www.dell.com/serviceabilitytools oldalon. Kattintson a **SupportAssist** elemre, majd a **SupportAssist OS Recovery** lehetőségre.

A Wi-Fi ki- és bekapcsolása

Erről a feladatról

Ha a számítógép a Wi-Fi-kapcsolattal fellépő problémák miatt nem tud csatlakozni az internethez, érdemes lehet elvégezni a Wi-Fi ki- és bekapcsolását. Az alábbi eljárást követve végezheti el a Wi-Fi ki- és bekapcsolását:

 **MEGJEGYZÉS:** Egyes internetszolgáltatók modemként és routerként egyaránt funkcionáló eszközöket biztosítanak.

Lépések



1. Kapcsolja ki a számítógépet.
2. Kapcsolja ki a modemét.
3. Kapcsolja ki a vezeték nélküli routert.
4. Várjon 30 másodpercig.
5. Kapcsolja be a vezeték nélküli routert.
6. Kapcsolja be a modemét.
7. Kapcsolja be a számítógépet.

Segítség igénybevétele és a Dell elérhetőségei

Mire támaszkodhat a probléma önálló megoldása során?

A probléma önálló megoldását szolgáló alábbi források révén juthat a Dell-termékekkel és -szolgáltatásokkal kapcsolatos információhoz és segítséghez:

15. táblázat: Mire támaszkodhat a probléma önálló megoldása során?

| Mire támaszkodhat a probléma önálló megoldása során? | Forrás címe |
|---|---|
| A Dell-termékekre és -szolgáltatásokra vonatkozó információk | www.dell.com |
| My Dell alkalmazás |  |
| Tippek |  |
| Forduljon a támogatási szolgálathoz | A Windows keresőmezőjébe írja be a Contact Support kifejezést, majd nyomja meg az Enter billentyűt. |
| Az operációs rendszer online súgója | www.dell.com/support/windows www.dell.com/support/linux |
| Elsőrangú megoldások, diagnosztikai eszközök, illesztőprogramok és letöltések elérése, valamint további információk beszerzése a számítógéppel kapcsolatban videók, kézikönyvek és dokumentumok formájában. | Dell számítógépe egy szervizcímke vagy egy Express Service kód segítségével egyedi módon azonosítható. A Dell számítógépéhez tartozó támogatási erőforrások eléréséhez adja meg a szervizcímken szereplő számsort vagy az Express Service kódot a www.dell.com/support oldalon. Ha segítségre van szüksége a szervizcímke megkereséséhez, tekintse meg a Szervizcímke megkeresése Dell laptopján című részt. |
| Dell-tudásbáziscikkek számos számítógépes probléma megoldásához. | <ol style="list-style-type: none"> 1. Látogasson el a www.dell.com/support weboldalra. 2. A Support oldal tetején lévő menüben válassza a Support > Knowledge Base elemet. 3. A Knowledge Base oldal Search mezőjébe írja be a kulcsszót, témakört vagy típusszámot, majd kattintson a keresés ikonra (vagy érintse azt meg) a kapcsolódó cikkek megtekintéséhez. |

A Dell elérhetőségei

Ha értékesítéssel, műszaki támogatással vagy ügyfélszolgálattal kapcsolatosan szeretne a Dellhez fordulni, látogasson el ide: www.dell.com/contactdell.

i **MEGJEGYZÉS:** Az elérhetőség országonként/régiónként és termékenként változik, és előfordulhat, hogy néhány szolgáltatás nem áll rendelkezésre az Ön országában/régiójában.

i **MEGJEGYZÉS:** Amennyiben nem rendelkezik aktív internetkapcsolattal, elérhetőséget találhat a vevői számlával, szállítójeggyel, blokkal vagy a Dell termékkatalógussal kapcsolatban.