

Jaz in moj Dell

Za računalnike Inspiron, XPS in Alienware



Opombe, svarila in opozorila

 | **OPOMBA:** OPOMBA označuje pomembne informacije, s katerimi lahko izboljšate učinkovitost izdelka.

 | **POZOR:** PREVIDNO označuje možnost poškodbe strojne opreme ali izgube podatkov in vam svetuje, kako se izogniti težavi.

 | **Opozorilo:** OPOZORILO označuje možnost poškodb lastnine, telesnih poškodb ali smrti.

1 Nastavitve računalnika.....	7
Vzpostavljanje povezave z internetom.....	7
Vzpostavljanje povezave z internetom prek omrežja LAN.....	7
Vzpostavljanje povezave z internetom prek omrežja WLAN.....	7
Vzpostavljanje povezave z internetom prek omrežja WWAN.....	8
Nastavitve zvoka.....	9
Konfiguracija prostorskega zvoka 5.1 in 7.1.....	9
Priklučitev zvočnikov 5.1.....	10
Priklučitev zvočnikov 7.1.....	11
Nastavitve tiskalnika.....	11
Windows 10 in 8.1.....	11
Windows 7.....	12
Nastavitve spletne kamere.....	12
Vgrajena spletna kamera.....	12
Zunanja spletna kamera.....	12
Nastavitve povezave Bluetooth.....	12
Priklop več zaslonov.....	12
Windows 10.....	13
Windows 8.....	13
Windows 7.....	13
2 O vašem računalniku.....	15
Napajalnik.....	15
Baterija.....	15
Gumbasta baterija.....	16
Sledilna tablica.....	16
Zaslon.....	16
Zaslon na dotik.....	16
3-D zaslon.....	16
Brezžični zaslon.....	17
Kamera.....	17
Spletna kamera.....	17
3D-kamera.....	17
Kamera Intel RealSense 3D.....	17
Brezžični zaslon.....	17
Tipkovnica.....	17
Fizična tipkovnica.....	18
Zaslonska tipkovnica.....	19
Vrste priključkov tipkovnice.....	19
Servisna oznaka in koda za hitri servis.....	19
Iskanje oznake na računalniku.....	20
Naprava za shranjevanje.....	20
Notranje naprave za shranjevanje.....	20

Izmenljive naprave za shranjevanje.....	20
Pomnilniški modul.....	23
Sistemska plošča.....	23
Nabor vezij.....	23
Procesor.....	23
Ventilator računalnika.....	24
Hladilnik.....	24
Termalna pasta.....	24
Grafična kartica.....	25
TV-kartice.....	25
notranji.....	25
zunanji.....	25
Zvočniki.....	26
2.1 prostorski zvok.....	26
5.1 prostorski zvok.....	26
7.1 prostorski zvok.....	26
Spletna kamera.....	26
Omrežje.....	27
Lokalno omrežje (LAN).....	27
Brezžično krajevno omrežje.....	27
Brezžično prostrano omrežje (WWAN).....	27
Brezžično osebno omrežje (WPAN).....	27
Modem.....	27
Usmerjevalnik.....	27
Krmilnik omrežnega vmesnika (NIC).....	28
Kartica za brezžično lokalno omrežje (WLAN).....	28
Kartica za prostrano brezžično omrežje (WWAN).....	28
Bluetooth.....	28
Komunikacija s tehnologijo bližnjega polja.....	28
3 Uporaba računalnika.....	29
Polnjenje baterije.....	29
Uporaba tipkovnice.....	29
Bližnjice na tipkovnici.....	29
Bližnjice na tipkovnici za Windows 8.1 in Windows RT.....	30
Prilagajanje tipkovnice.....	31
Uporaba številske tipkovnice na prenosnem računalniku.....	32
Uporaba sledilne tablice.....	33
Poteze na sledilni tablici.....	33
Uporaba zaslona na dotik.....	34
Poteze na zaslonu na dotik.....	34
Uporaba povezave Bluetooth.....	36
Seznanjanje naprave Bluetooth z računalnikom ali tabličnim računalnikom.....	37
Uporaba spletne kamere.....	38
Zajem slike.....	38
Snemanje videa.....	38
Izbira kamere in mikrofona.....	38

4 Vrata in priključki.....	39
Zvok.....	39
Vrste zvočnih vrat.....	39
USB.....	40
Vrata USB.....	40
Standardi USB.....	41
eSATA.....	41
Visual Graphics Array (VGA).....	41
Digital Visual Interface (DVI).....	41
DisplayPort.....	42
Vrata mini DisplayPort.....	42
Prednosti DisplayPort.....	42
HDMI.....	42
Prednosti HDMI.....	42
SPDIF.....	43
5 Programska oprema in programi.....	44
Absolute.....	44
Iskanje pomoči za Absolute.....	44
My Dell Downloads (Moji prenosi Dell).....	44
Dell SupportAssist.....	44
Pregled računalnika.....	45
Solution Station.....	45
Quickset.....	46
Namestitev programa QuickSet.....	46
3D programi NVIDIA.....	47
Igranje iger v 3D.....	47
Bližnjice na tipkovnici.....	47
DellConnect.....	47
6 Obnovitev operacijskega sistema.....	49
Možnosti za obnovitev sistema.....	49
Dell Backup and Recovery (Varnostna kopija in obnovitev Dell).....	49
Dell Backup and Recovery Basic.....	50
Dell Backup and Recovery Premium.....	50
Dell Factory Image Restore (Obnovitev tovarniškega posnetka Dell).....	51
Dostop do programa Dell Factory Image Restore.....	52
Zagon programa Dell Factory Image Restore.....	52
Obnovitev sistema.....	52
Windows 10.....	53
Windows 8.1.....	53
Windows 7.....	54
Disk z operacijskim sistemom.....	54
Ponovna namestitev operacijskega sistema z diskom, na katerem je operacijski sistem.....	54
Nosilci podatkov za ponovno namestitev sistema.....	54

7 Odpravljanje težav.....	56
Osnovna navodila za odpravljanje težav.....	56
Dijagnostika.....	56
Predzagonška ocenitev sistema.....	56
Izboljšan PSA.....	57
LCD BIST.....	57
Kode piskov.....	58
8 BIOS.....	60
Spreminjanje nastavitev BIOS-a.....	60
Odpiranje programa za nastavitve BIOS-a.....	60
Ponastavitev gesla za BIOS.....	60
Odstranjevanje baterije CMOS.....	60
Uporaba mostička na matični plošči.....	61
Boot Sequence.....	61
9 Iskanje pomoči in stik z družbo Dell.....	62
Viri samopomoči.....	62
Stik z družbo Dell.....	62
10 Reference.....	64
Vzdrževanje računalnika.....	64
Upravljanje porabe energije.....	64
Konfiguracija nastavitev porabe energije.....	64
Konfiguracija delovanja gumba za napajanje.....	65
Dell Power Manager.....	65
Podaljševanje življenjske dobe baterije.....	66
Način podaljšane življenjske dobe Dell.....	66
Namizni način Dell.....	66
Namigi za selitev.....	67
Selitev z enega operacijskega sistema Windows na novejšo različico operacijskega sistema Windows.....	67
Navodila za ergonomično uporabo.....	67
Dell in okolje.....	68
Pravilnik o skladnosti s predpisi.....	69
Podatki za stik za spletno mesto s skladnostjo s predpisi.....	69
Dodatne informacije o skladnosti s predpisi.....	69

Nastavitev računalnika

Postopek nastavitve je odvisen od vašega računalnika. Navodila za nastavitev osebne ali tabličnega računalnika najdete v *priročniku za hitri zagon*, ki je priložen računalniku, ali članku *Setup and Specifications (Nastavitev in tehnični podatki)* na spletnem mestu www.dell.com/support.

Vzpostavljanje povezave z internetom

Računalnik lahko povežete z internetom prek kableske povezave, povezave DSL, povezave na klic ali povezave WWAN. Priporočamo, da namestite tudi žični ali brezžični usmerjevalnik, ki omogoča skupno rabo kableske povezave ali povezave DSL z več napravami. Nekateri kabelski modemi in modemi DSL so že opremljeni z brezžičnimi usmerjevalniki.

OPOMBA: Preden računalnik povežete z internetom prek kableskega modema ali modema DSL, preverite, ali sta širokopolasovni modem in usmerjevalnik konfigurirana. Za informacije o nastavljanju modema in usmerjevalnika se obrnite na ponudnika internetnih storitev.

Vzpostavljanje povezave z internetom prek omrežja LAN

- 1 Priključite ethernetni kabel v modem ali usmerjevalnik in računalnik.
- 2 Preverite lučke dejavnosti na modemu ali usmerjevalniku in računalniku.

OPOMBA: Nekateri računalniki morda niso opremljeni z lučkami dejavnosti.

- 3 Odprite spletni brskalnik, da potrdite povezavo z internetom.

Vzpostavljanje povezave z internetom prek omrežja WLAN

OPOMBA: Preverite, ali je povezava Wi-Fi v računalniku omogočena. Dodatne informacije o omogočanju brezžične povezave za svoj računalnik najdete v *priročniku za hitri zagon*, ki je priložen računalniku, ali članku *Setup and Specifications (Nastavitev in tehnični podatki)* na spletnem mestu www.dell.com/support.

Windows 10

- 1 V meniju z obvestili kliknite ali se dotaknite ikone brezžičnega omrežja.
- 2 Kliknite ali se dotaknite omrežja, s katerim želite vzpostaviti povezavo.
- 3 Kliknite ali se dotaknite **Connect (Vzpostavi povezavo)**.

OPOMBA: Vnesite geslo omrežja, če ste k temu pozvani. Geslo omrežja ste morda nastavili ob nastavitvi usmerjevalnika ali pa ima usmerjevalnik privzeto geslo omrežja. Za podrobnosti se obrnite na proizvajalca usmerjevalnika.

- 4 Vklopite/izklopite skupno rabo datotek (dodatna možnost).

Windows 8.1

- 1 Kliknite ali se dotaknite **Settings (Nastavitve)** v stranski vrstici s čarobnimi gumbi.
- 2 Kliknite ali se dotaknite ikone brezžičnega omrežja.
- 3 Kliknite ali se dotaknite omrežja, s katerim želite vzpostaviti povezavo.

- 4 Kliknite ali se dotaknite **Connect (Vzpostavi povezavo)**.

OPOMBA: Vnesite geslo omrežja, če ste k temu pozvani. Ključ omrežja ste morda nastavili ob nastavitvi usmerjevalnika ali pa ima usmerjevalnik privzeti ključ omrežja. Za podrobnosti se obrnite na proizvajalca usmerjevalnika.

- 5 Vključite/izklopite skupno rabo datotek (dodatna možnost).

Windows 7

- 1 V meniju z obvestili kliknite ali se dotaknite ikone brezžičnega omrežja.
- 2 Kliknite omrežje, s katerim želite vzpostaviti povezavo.
- 3 Kliknite **Connect (Vzpostavi povezavo)**.

OPOMBA: Vnesite geslo omrežja, če ste k temu pozvani. Ključ omrežja ste morda nastavili ob nastavitvi usmerjevalnika ali pa ima usmerjevalnik privzeti ključ omrežja. Za podrobnosti se obrnite na proizvajalca usmerjevalnika.

- 4 Vključite/izklopite skupno rabo datotek (dodatna možnost).

Vzpostavljanje povezave z internetom prek omrežja WWAN

Za povezavo WWAN ne potrebujete modema ali usmerjevalnika, da bi prenosnemu ali tabličnemu računalniku omogočili vzpostavitev povezave z internetom. Kartica WWAN v računalniku neposredno vzpostavi povezavo z omrežjem ponudnika storitev, kot je mobilni telefon.

Če ste tablični računalnik kupili s pogodbo za uporabo omrežnih storitev, je internet morda že aktiviran.

OPOMBA: Preverite, ali je povezava Wi-Fi v računalniku omogočena. Dodatne informacije o omogočanju brezžične povezave za računalnik najdete v *priročniku za hitri zagon*, ki je priložen računalniku, ali članku *Setup and Specifications (Nastavitev in tehnični podatki)* na spletnem mestu www.dell.com/support.

Windows 10

- 1 V meniju z obvestili kliknite ali se dotaknite ikone brezžičnega omrežja.
- 2 Kliknite ali se dotaknite imena mobilnega širokopolovnega omrežja.
- 3 Kliknite ali se dotaknite **Connect (Vzpostavi povezavo)**.
- 4 Vnesite ime dostopne točke (APN) ali kodo PIN, uporabniško ime in geslo, če ste k temu pozvani.

Windows 8.1

- 1 Kliknite ali se dotaknite »Nastavitve« v stranski vrstici s čarobnimi gumbi.
- 2 V meniju z obvestili kliknite ali se dotaknite ikone brezžičnega omrežja.
- 3 Kliknite ali se dotaknite omrežja, s katerim želite vzpostaviti povezavo.
- 4 Kliknite ali se dotaknite **Connect (Vzpostavi povezavo)**.
- 5 Vnesite ime dostopne točke (APN) ali kodo PIN, uporabniško ime in geslo, če ste k temu pozvani.

Windows 7

- 1 Kliknite ikono **Start**, v iskalno polje vnesite `Mobile Broadband Utility` (Orodje za mobilno širokopolovno omrežje) in pritisnite tipko Enter.
- 2 V oknu **Mobile Broadband Utility (Orodje za mobilno širokopolovno omrežje)** kliknite **Connect (Vzpostavi povezavo)**.
- 3 Vnesite ime dostopne točke (APN) ali kodo PIN, uporabniško ime in geslo, če ste k temu pozvani.

Nastavitev zvoka

Osebni in tablični računalniki Dell so opremljeni z vgrajenimi zvočniki, ki podpirajo 2-kanalni zvok. Če želite uporabiti vgrajene zvočnike, predvajajte predstavnost in nastavite glasnost na želeno raven.

Osebni in tablični računalniki Dell podpirajo tudi 3,5-milimetrska vrata za zvok, na katera lahko priključite zunanje zvočnike. Če nastavljate 2-kanalni zvok, priključite zvočnike na 3,5-milimetrska vrata za slušalke ali zvok.

Namizni računalniki Dell morda podpirajo prostorski zvok 5.1 ali 7.1. Če nastavljate prostorski zvok 5.1 ali 7.1, morate za najboljšo kakovost zvoka priključiti zvočnike v ustrezna vrata.

OPOMBA: Dodatne informacije o vratih, ki so na voljo v osebem ali tabličnem računalniku, najdete v *priročniku za hitri zagon*, ki je priložen računalniku, ali članku *Setup and Specifications (Nastavitev in tehnični podatki)* na spletnem mestu www.dell.com/support.

OPOMBA: Rezultati bodo najboljši, če postavite zvočnike tako, kot je navedeno v dokumentih, ki so priloženi zvočnikom.

OPOMBA: V računalnikih, v katerih je nameščena ločena zvočna kartica, priključite zvočnike na priključke na kartici.

Konfiguracija prostorskega zvoka 5.1 in 7.1

Konfigurirajte računalnik za večkanalni zvočni izhod.

Windows 10 in 8.1

1 V iskalno okno vnesite `Audio` (Zvok).

OPOMBA: V sistemu 10 kliknite ali tapnite ikono iskanja, da prikazete iskalno polje. V sistemu Windows 8.1 dostopite do čarobnega gumba za iskanje, da se prikaže iskalno polje.

2 Kliknite ali se dotaknite **Manage audio devices (Upravljanje zvočnih naprav)**.

3 Na zavihku **Playback (Predvajanje)** kliknite ali se dotaknite **Speakers or Headphones (Zvočniki in slušalke)**.

4 Kliknite ali se dotaknite **Configure (Konfiguriraj)** in nato **Test (Preskusi)**.

Vsak zvočnik mora oddati zvok.

5 Kliknite ali se dotaknite **Next (Naprej)** in upoštevajte navodila na zaslonu.

Windows 7

1 Kliknite **Start**, v iskalno polje vnesite `Sound` (Zvok) in pritisnite tipko Enter.

Na seznamu rezultatov kliknite **Sound (Zvok)** oziroma kliknite **Start > Control Panel (Nadzorna plošča) > Hardware and Sound (Strojna oprema in zvok) > Sound (Zvok)**.

2 Izberite **Speakers (Zvočniki)** in kliknite **Configure (Konfiguriraj)**.

Prikaže se okno **Speaker Setup (Nastavitev zvočnikov)**.

3 Na zavihku **Playback (Predvajanje)** kliknite ali se dotaknite **Speakers or Headphones (Zvočniki in slušalke)**.

4 Izberite konfiguracijo zvočnikov v razdelku **Audio channels: (Zvočni kanali:)** in kliknite **Test (Preskusi)**.

Vsak zvočnik mora oddati zvok.

5 Kliknite **Next (Naprej)** in upoštevajte navodila na zaslonu.

Priključitev zvočnikov 5.1

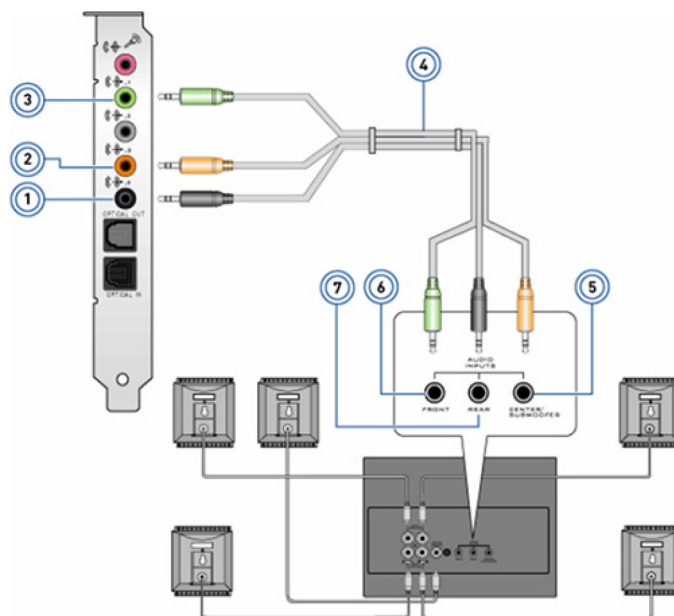

Skica 1. Priključitev zvočnikov 5.1

- | | | | |
|---|--|---|---|
| 1 | Zadnji zvočni priključek na računalniku | 2 | Srednji/LFE izhod za prostorski zvok na računalniku |
| 3 | Sprednji zvočni priključek na računalniku | 4 | Zvočni kabel za 5.1 kanalni zvok |
| 5 | Srednji/LFE izhod za prostorski zvok na zvočniku | 6 | Sprednji zvočni priključek na zvočniku |
| 7 | Zadnji zvočni priključek na zvočniku | | |

Priključitev zvočnikov 7.1

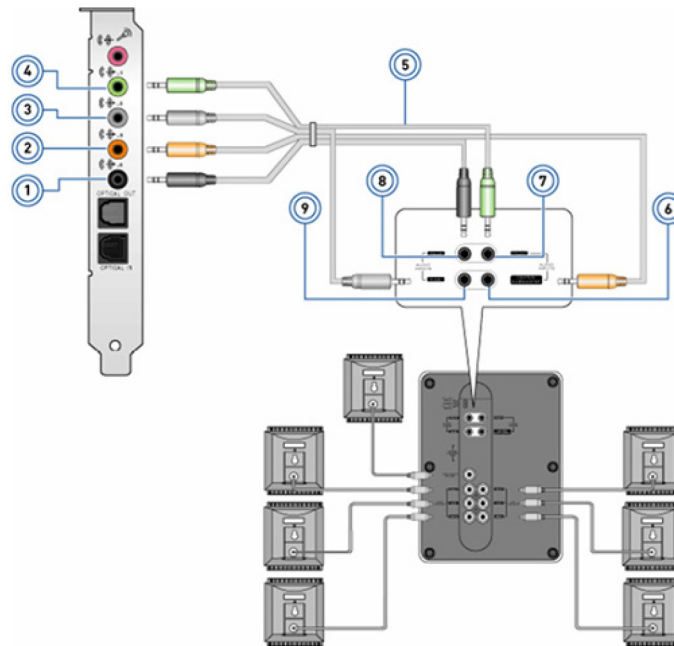

Skica 2. Priključitev zvočnikov 7.1

- | | | | |
|---|---|---|---|
| 1 | Zadnji zvočni priključek na računalniku | 2 | Srednji/LFE izhod za prostorski zvok na računalniku |
| 3 | Stranski zvočni priključek na računalniku | 4 | Sprednji zvočni priključek na računalniku |
| 5 | Zvočni kabel za 7.1-kanalni zvok | 6 | Srednji/LFE izhod za prostorski zvok na zvočniku |
| 7 | Sprednji zvočni priključek na zvočniku | 8 | Zadnji zvočni priključek na zvočniku |
| 9 | Stranski zvočni priključek na zvočniku | | |

Nastavitev tiskalnika

Tiskalnik lahko priključite v vrata USB na računalniku. Nekateri tiskalniki morda podpirajo tudi povezavi Wi-Fi in Bluetooth.

OPOMBA: Funkcije, ki jih podpira tiskalnik, in navodila za namestitev se morda razlikujejo glede na model tiskalnika. Dodatne informacije o nastavitvi tiskalnika najdete v dokumentaciji, ki je priložena tiskalniku.

- Če želite namestiti žični tiskalnik, ga priključite na računalnik s kablom USB, preden upoštevate ta navodila.
- Če želite namestiti brezžični tiskalnik, upoštevajte navodila v dokumentaciji tiskalnika.

Windows 10 in 8.1

- 1 V iskalno okno vnesite `Devices` (Naprave).

OPOMBA: V sistemu 10 kliknite ali tapnite ikono iskanja, da prikažete iskalno polje. V sistemu Windows 8.1 dostopite do čarobnega gumba za iskanje, da se prikaže iskalno polje.

- 2 Kliknite ali se dotaknite **Devices and Printers** (Naprave in tiskalniki).
- 3 Kliknite ali se dotaknite **Add a printer** (Dodaj tiskalnik).
Prikaže se okno **Add a device** (Dodajanje naprave).
- 4 Sledite navodilom na zaslону.

OPOMBA: Če je vaš tiskalnik nameščen, se mora prikazati na seznamu na desni strani. Če vašega tiskalnika ni na seznamu, kliknite ali se dotaknite **Add a device (Dodaj napravo)** na vrhu seznama naprav. Na seznamu izberite tiskalnik, da ga namestite. Dodatne informacije o nastavitvi tiskalnika najdete v dokumentaciji, ki je priložena tiskalniku.

Windows 7

- 1 Kliknite **Start > Device and Printers (Naprave in tiskalniki)**.
- 2 Kliknite **Add a Printer (Dodajanje tiskalnika)**.
Prikaže se okno **Add Printer (Dodajanje tiskalnika)**.
- 3 Sledite navodilom na zaslonu.

OPOMBA: Pri dodajanju tiskalnika boste morda pozvani k namestitvi gonilnika tiskalnika. Uporabite nosilec podatkov z gonilnikom tiskalnika oziroma prenesite gonilnike s spletnega mesta proizvajalca tiskalnika. Dodatne informacije o nastavitvi tiskalnika najdete v dokumentaciji, ki je priložena tiskalniku.

Nastavitev spletne kamere

Vgrajena spletna kamera

Vgrajena spletna kamera je nameščena na zaslonu prenosnega računalnika ali zunanjem zaslonu. Če spletno kamero naročite skupaj z računalnikom, so gonilniki in programska oprema nameščeni, ko prejmete računalnik. Če jih želite znova namestiti, uporabite nosilec podatkov, ki je priložen računalniku. Dodatne informacije najdete v poglavju [Uporaba spletne kamere](#).

Zunanja spletna kamera

Uporabite nosilec podatkov, ki je priložen spletni kameri, da namestite gonilnike in drugo potrebno programsko opremo za uporabo vseh funkcij spletne kamere. Dodatne informacije najdete v dokumentaciji, ki je priložena vašemu računalniku.

Nastavitev povezave Bluetooth

Z vklopom brezžičnega omrežja lahko omogočite omrežje Bluetooth v računalniku. Večina osebnih in tabličnih računalnikov ima vgrajeno kartico Bluetooth. Dodatne informacije o seznanjanju naprave z računalnikom najdete v poglavju [Uporaba povezave Bluetooth](#).

OPOMBA: Dodatne informacije o tem, ali ima računalnik oziroma tablični računalnik notranjo kartico Bluetooth, najdete v *priročniku za hitri zagon*, ki je priložen računalniku, ali članku *Setup and Specifications (Nastavitev in tehnični podatki)* na spletnem mestu www.dell.com/support.

Priklop več zaslonov

Večina grafičnih kartic za namizne računalnike lahko podpira dva ali več zaslonov, odvisno od grafične kartice in tehničnih podatkov o računalniku. Prenosni računalniki lahko običajno podpirajo do dva zaslona, odvisno od tehničnih podatkov o računalniku. Prepoznajte vrsto video priključkov, ki je na voljo v računalniku ali prenosniku. Število video priključkov je odvisno od vrste grafične kartice, ki je nameščena v računalniku ali prenosniku.

- 1 Priključite napajalni kabel v zaslon in električno vtičnico.
- 2 Video kabel v zaslonu priključite v video priključek na računalniku ali prenosniku.
- 3 Vključite zaslon in računalnik ali prenosnik.

Windows 10

Ko so kabli varno priključeni, bi računalnik moral samodejno zaznati in prikazati namizje na priključenih zaslonih. Zdaj lahko izberete slog prikaza, ki vam najboljše ustreza.

Microsoft Windows omogoča več možnosti sloga prikaza namizja na več zaslonih, ki so priključeni v računalnik.

- **PC Screen only (Le zaslon računalnika)** – uporabi samo zaslon 1 in ne prikaže ničesar na zaslonu 2. Drugi zaslon je prezrt, uporabljen pa je samo primarni zaslon.
- **Duplicate (Podvoji)** (znano tudi kot način kloniranja) – celotni zaslon prikaže na obeh zaslonih. Zaslon 2 ali drugi zasloni zrcalijo primarni zaslon.
- **Extend (Razširi)** – raztegne namizje čez dva zaslona. Namizje računalnika se razširi čez vse zaznane zaslone in omogoči namizje, ki je prikazano čez vse zaslone.
- **Second Screen only (Le drugi zaslon)** – uporabi samo zaslon 2 in ne prikaže ničesar na zaslonu 1. Primarni zaslon je onemogočen, uporabljen pa je samo drugi zaslon.

Windows 8

Način sistema Windows

- 1 Aktivirajte čarobne gumbе **Windows Charms**, tako da povlečete z desne strani ali premaknete miškin kazalec v enega od desnih kotov.
- 2 Izberite **Devices (Naprave)**.
- 3 Izberite **Second Screen (Drugi zaslon)**.
- 4 Izberite eno od naslednjih možnosti:
 - **PC Screen only (Le zaslon računalnika)** – uporabi samo zaslon 1 in ne prikaže ničesar na zaslonu 2. Drugi zaslon je prezrt, uporabljen pa je samo primarni zaslon.
 - **Duplicate (Podvoji)** (znano tudi kot način kloniranja) – celotni zaslon prikaže na obeh zaslonih. Zaslon 2 ali drugi zasloni zrcalijo primarni zaslon.
 - **Extend (Razširi)** – raztegne namizje čez dva zaslona. Namizje računalnika se razširi čez vse zaznane zaslone in omogoči namizje, ki je prikazano čez vse zaslone.
 - **Second Screen only (Le drugi zaslon)** – uporabi samo zaslon 2 in ne prikaže ničesar na zaslonu 1. Primarni zaslon je onemogočen, uporabljen pa je samo drugi zaslon.

Tradicionalni način namizja

- 1 Odprite **Control Panel (Nadzorna plošča)** in izberite **Display (Zaslon)**.
- 2 Izberite **Change Display Settings (Spreminjanje nastavitev zaslona)** na levi.
- 3 V oknu **Change Display Settings (Spreminjanje nastavitev zaslona)** kliknite in povlecite navidezne zaslone, da posnemate fizično nastavitvev.
- 4 Kliknite **OK (V redu)**, da dokončate nastavitvev.

Windows 7

- 1 Zapri vse odprte programe.
- 2 Pridržite tipko logotipa Windows in pritisnite tipko P na tipkovnici.
- 3 Izberite eno izmed naslednjih možnosti:
 - **Computer only (Samo računalnik)** – sliko na zaslonu prikažite samo na zaslonu prenosnega računalnika.
 - **Duplicate (Podvoji)** – sliko na zaslonu prenosnega računalnika podvojite na obeh zaslonih glede na zaslon z nižjo ločljivostjo.

- **Extend (Razširi)** – okno z enega zaslona premaknite na drugega tako, da kliknete naslovno vrstico okna in ga povlečete na novo mesto.
- **Projector only (Samo projektor)** – običajno izbrano, ko prenosni računalnik uporabljate kot namizni računalnik, da lahko izkoristite višjo ločljivost večjega zunanega zaslona.

O vašem računalniku

V tem razdelku so dodatne informacije o komponentah v računalniku.

Napajalnik

Napajalniki prenosne, tablične in nekatere namizne računalnike napajajo z elektriko. Komplet za napajanje Dell vsebuje napajalnik in napajalni kabel. Nazivna moč napajalnika (90 W, 65 W itd.) je odvisna od naprave, za katero je napajalnik izdelan, pri čemer se električni kabel razlikuje glede na državo, v katero je napajalnik poslan.

⚠ POZOR: Če želite preprečiti okvaro računalnika, vam priporočamo, da uporabljate samo napajalnik, ki je priložen napravi, oz. nadomestni napajalnik, ki ga je odobril Dell.



Baterija

Baterije so večinoma razvrščene glede na nazivno moč, npr. 45 Wh, 65 Wh itd. Baterija vam omogoča, da napravo uporabljate, kadar ni priključena na električno vtičnico. Življenjska doba baterije je število praznenj in polnjenj brez znatnega vpliva na delovanje. Ko baterija doseže konec življenjske dobe, jo morate zamenjati. Baterijo v računalniku lahko zamenjate sami oz. morate to prepustiti serviserju podjetja Dell, odvisno od modela računalnika.

- ⓘ **OPOMBA:** Visokozmogljive baterije imajo običajno daljšo življenjsko dobo, saj ne potrebujejo toliko polnjenj kot nizkozmogljive baterije.
- ⓘ **OPOMBA:** Nasvete o podaljšanju življenjske dobe baterije najdete v poglavju [Podaljševanje življenjske dobe baterije](#).
- ⓘ **OPOMBA:** Funkcija Dell Power Manager ni podprta v sistemih Alienware.

Gumbasta baterija

Gumbasta baterija napaja integrirano vezje dopolnilnega kovinsko-oksidgega polprevodnika (CMOS), tudi ko je računalnik izklopljen. Na čipu CMOS so shranjeni ura, datum in druge informacije o konfiguraciji vašega računalnika. Življenjska doba gumbaste baterije lahko v običajnih pogojih uporabe traja nekaj let. Med dejavnike, ki vplivajo na življenjsko dobo gumbaste baterije, spadajo vrsta sistemske plošče, temperatura, čas, ko je računalnik izklopljen, in drugi.



Sledilna tablica

Sledilna tablica je na voljo v večini prenosnih računalnikov in deluje kot miška. Vsebuje površino, občutljivo na dotik, ki zaznava gibanje in položaj vaših prstov. Sledilno tablico lahko uporabite za premikanje kazalca, vlečenje ali premikanje izbranih elementov in klikanje z dotikom površine. Sledilne tablice, ki so omogočene za poteze, podpirajo poteze, kot so povečava/pomanjšava, približevanje prstov, vrtenje, drsenje in druge. Kupite lahko tudi zunanje sledilne tablice. Natančna sledilna tablica je nova vrsta vnosne naprave, ki zagotavlja izredno natančen vnos s kazalcem in funkcije potez. Natančne sledilne tablice komunicirajo neposredno z operacijskim sistemom, zato ne potrebujejo gonilnika.

OPOMBA: Dodatne informacije najdete v poglavju [Uporaba sledilne tablice](#).

Zaslon

Zaslone so razvrščeni glede na velikost zaslona, ločljivost, barvno lestvico in druge lastnosti. Zaslon z višjo ločljivostjo in boljšo podporo za barve običajno zagotavlja boljšo kakovost slike. Nekateri zunanji zasloni so opremljeni tudi z vrati USB, bralniki pomnilniških kartic in drugo opremo. Zaslone lahko podpirajo tudi funkcije, kot so zaslon na dotik, 3D in brezžična povezava.

Zaslon na dotik

Zaslon na dotik je zaslon, na katerem lahko s predmeti na zaslonu komunicirate tako, da se dotaknete zaslona in ne uporabite miške, sledilne ploščice ali tipkovnice. Zaslon na dotik lahko upravljate s prstom ali drugim pasivnim predmetom, kot je pero. Zaslone na dotik so pogosto vgrajeni v mobilne telefone, tablične računalnike, računalnike in druge naprave. Pogosto uporabljeni tehnologiji zaslona na dotik sta kapacitivni zaslon in uporovni zaslon.

OPOMBA: Zaslona na dotik morda ne podpirajo vsi računalniki.

OPOMBA: Dodatne informacije najdete v poglavju [Uporaba zaslona na dotik](#).

3-D zaslon

Na 3D-zaslone lahko prikažete 3D-slike in videoposnetke. 3-D zaslone delujejo tako, da levemu in desnemu očesu prikažejo ločeni 2-D slike. Možgani nato ti slike združijo in obravnavajo kot eno sliko z globino.

OPOMBA: Za ogled 3D-slik boste morda potrebovali posebej zasnovana 3D-očala.

Brezžični zaslon

Funkcija brezžičnega zaslona omogoča skupno rabo vsebine na računalniškem zaslonu s TV-sprejemnikom brez kablov. Če želite preveriti, ali vaš TV-sprejemnik podpira to funkcijo, si oglejte dokumentacijo za TV-sprejemnik.

OPOMBA: Brezžičnega zaslona morda ne podpirajo vsi računalniki. Dodatne informacije najdete na spletnem mestu www.intel.com.

Kamera

Spletna kamera

Spletna kamera omogoča videoklepet, zajem fotografij in snemanje videoposnetkov.

3D-kamera

3D-kamera omogoča zajem in pretakanje tridimenzionalnih slik ter s tem omogoča zaznavanje razdalje, velikosti in mere predmeta z vgrajenimi senzorji. Ta funkcija omogoča izboljšano interaktivnost med videokonferencami, igranjem spletnih iger in drugimi opravili.

Kamera Intel RealSense 3D

Kamere RealSense so opremljene s tremi objektivami, standardno 2D-kamero za navadne fotografije in videoposnetke ter infrardečo kamero in infrardečim laserskim projektorjem. Infrardeči deli omogočajo kameri RealSense, da zazna razdaljo med predmeti in loči predmete od plasti ozadja za njimi ter tako omogoči znatno boljše prepoznavanje predmetov, obrazov in potez kot tradicionalna kamera. Naprave so na voljo v treh različicah: kamera na sprednji strani, kamera na zadnji strani in kamera za posnetke.

Brezžični zaslon

Funkcija brezžičnega zaslona omogoča skupno rabo vsebine na računalniškem zaslonu s TV-sprejemnikom brez kablov. Če želite preveriti, ali vaš TV-sprejemnik podpira to funkcijo, si oglejte dokumentacijo za TV-sprejemnik.

OPOMBA: Brezžičnega zaslona morda ne podpirajo vsi računalniki. Dodatne informacije najdete na spletnem mestu www.intel.com.

Tipkovnica

S tipkovicami lahko vnašate znake in izvajate posebne funkcije z bližnjicami na tipkovnici. Število tipk in znakov, ki so na voljo, se razlikuje glede na državo, v katero je dostavljena tipkovnica. Prenosniki imajo vgrajene tipkovnice. Tablični računalniki imajo običajno zaslonske tipkovnice, nekateri tablični računalniki pa podpirajo tudi zunanje tipkovnice. Na namizne računalnike Dell je tipkovnica priključena prek signalov USB ali brezžičnih signalov.

Običajne tipke, ki so na voljo na tipkovnici, so:

- alfanumerične tipke za vnos črk, števil, ločil in simbolov,
- večpredstavnostne tipke in bližnjične tipke do programov,
- nadzorne tipke kot so Ctrl, Alt, Esc in tipka Windows,

- bližnjične tipke, ki so namenjene za določeno opravilo ali zagon posebnih funkcij,
- funkcijske tipke od F1 do F12
- tipke za krmarjenje za premikanje kazalca po dokumentih ali oknih

Fizična tipkovnica

Fizične tipkovnice se uporabljajo pri prenosnih in namiznih računalnikih. Prenosni računalniki imajo tipkovnico običajno vgrajeno. Zunanje tipkovnice se običajno uporabljajo z namiznimi računalniki. Na nekaterih tipkovnicah so morda na voljo funkcije, kot so tipke za nastavitve glasnosti, bližnjice do programov, vgrajena sledilna tablica, bližnjične tipke, ki jih je mogoče programirati, osvetlitev in druge.



Osvetlitev tipkovnice

Osvetlitev, ki je na voljo na nekaterih fizičnih tipkovnicah, osvetli simbole na tipkah in omogoča uporabo tipkovnice v temnih prostorih. Osvetlitev lahko vklopite ročno ali jo konfigurirate tako, da se vklopi samodejno, ko je računalnik v temnem okolju.

Osvetljene tipkovnice v prenosnih računalnikih Dell imajo različna stanja osvetlitve. Med različnimi stanji osvetlitve preklapljate tako, da pritisnete tipko Fn in smerno desno. Tipkovnice z osvetlitvijo RGB so osvetljene z lučko RGB na tipko na tipkovnici. Nastavitve osvetlitve tipkovnice lahko konfigurirate, da bo ustrezala dejanjem pri igranju igre.



OPOMBA: Osvetljena tipkovnica morda ni na voljo v vseh računalnikih. Informacije o tem, ali je osvetljena tipkovnica na voljo v vašem računalniku, najdete v *priročniku za hitri zagon*, ki je priložen računalniku, ali članku *Setup and Specifications (Nastavitev in tehnični podatki)* na spletnem mestu www.dell.com/support.

Zaslonska tipkovnica

Zaslonske tipkovnice so na voljo v skoraj vseh računalnikih in tabličnih računalnikih. Vendar se uporabljajo v napravah z zaslonom na dotik, kot so tablični računalniki in računalniki »vse v enem«. Tipke lahko izberete z miško ali z dotikom tipk na zaslonu na dotik.

Vrste priključkov tipkovnice

Tipkovnice lahko priključite na računalnik z uporabo kabla (ožičene) ali z uporabo brezžičnih signalov (brezžične).

Ožičena

Ožičene tipkovnice priključite na računalnik z uporabo kabla (običajno USB) in ne zahtevajo dodatnega vira napajanja, kot so baterije.

Brezžično omrežje

Brezžične tipkovnice uporabljajo radijske frekvence (RF) ali Bluetooth (BT) za priključitev na računalnik. Pri tem načinu vam ni treba uporabiti veliko kablov, poleg tega pa vam omogoča prilagodljivost, saj lahko tipkovnico uporabljate na udobnejšem mestu nekaj metrov od računalnika. Take tipkovnice delujejo na baterije.

Tipkovnici, ki uporablja radiofrekvenčno tehnologijo, je običajno priložen sprejemnik, ki ga morate priključiti v računalnik. Tipkovnice Bluetooth lahko seznanite z vgrajeno kartico Bluetooth v računalniku ali zunanjim vmesnikom Bluetooth.

Servisna oznaka in koda za hitri servis

Servisno oznako in kodo za hitri servis računalnika najdete na enega od teh načinov:

- Nalepka na računalniku ali tabličnem računalniku
- Ploščica SupportAssist v računalniku. Dodatne informacije najdete v poglavju [Dell SupportAssist](#).
- Spletno mesto s podporo družbe Dell: www.dell.com/support.
- Program za nastavitev BIOS-a

Iskanje oznake na računalniku

Prenosni računalniki – na spodnjem delu prenosnega računalnika pod sistemsko oznako ali v ležišču za baterijo

Namizni računalniki – na hrbtne strani ali na vrhu ohišja računalnika

Tablični računalniki – na hrbtne ali spodnje strani tabličnega računalnika

OPOMBA: Informacije o določenem mestu oznake na vaši napravi najdete v *priročniku za hitri zagon*, ki je priložen računalniku, ali članku *Setup and Specifications (Nastavitev in tehnični podatki)* na spletnem mestu www.dell.com/support.

Spletno mesto s podporo družbe Dell

- 1 Obiščite spletno mesto www.dell.com/support.
- 2 Kliknite ali se dotaknite **Detect Product (Zaznaj izdelek)** in upoštevajte navodila na zaslonu.

Program za nastavitev BIOS-a

- 1 Vključite ali znova zaženite računalnik.
- 2 Ko se prikaže logotip DELL, počakajte, da se prikaže poziv za pritisek tipke F2, in nato takoj pritisnite tipko F2, da odprete program za nastavitev BIOS-a.

OPOMBA: Poziv za pritisek tipke F2 je prikazan le nekaj časa. Če zamudite poziv, počakajte, da se računalnik zažene na namizje, ter nato izklopite računalnik in poskusite znova.

- 3 Na zavihku **Main (Glavno)** poiščite možnost **Service Tag (Servisna oznaka)**. Dodatne informacije o programu za nastavitev BIOS-a najdete v servisnem priročniku računalnika na spletnem mestu www.dell.com/support.

Naprava za shranjevanje

V naprave za shranjevanje lahko shranite podatke za poznejšo uporabo. Naprave za shranjevanje so lahko notranje ali zunanje. V večini naprav za shranjevanje so podatki shranjeni, dokler jih ročno ne izbrišete. Primeri naprav za shranjevanje so trdi diski (HDD), polprevodniški pogoni (SSD), optični pogoni, bliskovni pogoni in druge.

Notranje naprave za shranjevanje

Notranje naprave za shranjevanje so nameščene v računalniku in jih običajno ne morete odstraniti, ko je računalnik vklopljen. Najpogostejše notranje naprave za shranjevanje so trdi diski (HDD) in polprevodniški pogoni (SSD). Trdi in polprevodniški diski uporabljajo vmesnik SATA za prenos informacij. Polprevodniški pogoni so fizično podobni trdim diskom, zato so združljivi z obstoječimi računalniki. Trdi diski so sestavljeni iz plošč. Pogoni SSD uporabljajo bliskovni pomnilnik, zaradi katerih so hitrejši, tišji, energijsko učinkoviti in odporni proti udarcem.

Izmenljive naprave za shranjevanje

Naprave za shranjevanje, ki jih lahko odstranite iz računalnika, ne da bi ga izklopili, se imenujejo izmenljive naprave za shranjevanje. Med pogosto uporabljene izmenljive naprave za shranjevanje spadajo:

- optični diski,
- Pomnilniške kartice
- pomnilniški ključki in
- zunanji trdi diski.

Optični pogoni in diski

Vaš računalnik morda podpira pogon DVD RW ali kombinirani DVD RW in Blu-ray. Optični diski so lahko samo za branje, enkrat zapisljivi ali znova zapisljivi. Med nekatere običajne vrste pogonov spadajo:

- Zapisovalnik Blu-ray – bere in zapisuje na diske Blu-ray, DVD-je in CD-je.
- Kombinirani zapisovalnik Blu-ray + pogon DVD RW – bere diske Blu-ray. Bere in zapisuje na DVD-je in CD-je.
- DVD RW – bere in zapisuje na DVD-je in CD-je.

Pomnilniške kartice

Pomnilniške kartice, imenovane tudi predstavnostne ali bliskovne kartice, uporabljajo bliskovni pomnilnik za shranjevanje podatkov. Te kartice so prepisljive, hitre in ohranijo podatke, tudi če je napajanje prekinjeno. Pogosto se uporabljajo v napravah, kot so digitalni fotoaparati, mobilni telefoni, predvajalniki predstavnosti, igralne konzole in druge naprave. V vašem računalniku je morda nameščen bralnik predstavnostnih kartic za branje teh kartic in zapisovanje nanje.

Med nekatere običajni vrste pomnilniških kartic spadajo:

Tabela 1. Primeri pogostih vrst pomnilniških kartic

Kartica Secure Digital (SD)/Secure Digital High Capacity (SDHC)



Kartica Secure Digital Extended Capacity (SDXC) [kartica z ultra visoko hitrostjo (UHS)]



Kartica Secure Digital miniSD



Kartica Multimedia Card (MMC)



Kartica MultiMedia Card plus (MMC+)



Kartica MultiMedia Card (MMC) Mobile



Kartica RS MMC



Kartica Extreme Digital (xD)



Kartica Memory Stick XC (MSXC)



Kartica Compact Flash I, II/Compact Flash MD



Kartica Memory Stick Duo



Kartica Memory Stick Pro Duo



Kartica Memory Stick Pro-HG Duo



Kartica Memory Stick (MS)/Memory Stick Pro (MS Pro)





Pomnilniški modul

V pomnilniškem modulu so shranjeni začasni podatki, ki jih računalnik potrebuje za izvajanje opravil. Vse datoteke in programi se naložijo v pomnilniške module, preden jih lahko odprete ali uporabite. Pomnilniški moduli so razvrščeni glede na zmogljivost (v GB) in hitrost (v MHz). Hitrejša in večja količina pomnilnika običajno omogoča boljše učinkovitost delovanja. Med pogoste vrste pomnilniških modulov spadajo:

- **DIMM (Dual In-line Memory Module – dvojni zaporedni pomnilniški modul)** – uporablja se v namiznih računalnikih.
- **SODIMM (Small Outline Dual In-line Memory Module – majhen dvovrstni pomnilniški modul)** – po velikosti manjši od modulov DIMM. Običajno se uporablja v prenosnih računalnikih. Vendar pa se modul SODIMM uporablja tudi za nekatere kompaktne računalnike in večnamenske računalnike.

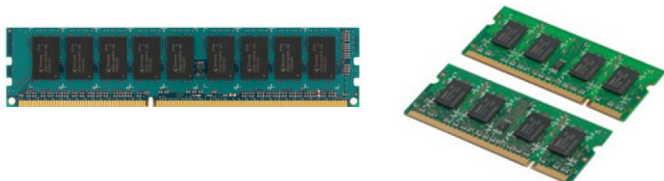

Sistemska plošča

Matična plošča sestavlja osrednji del računalnikov. Vse druge naprave so priključene na matično ploščo, kar jim omogoča medsebojno komunikacijo. Na matični plošči je več različnih krmilnikov in priključkov, ki omogočajo izmenjavo podatkov med različnimi komponentami računalnika. Sistemska plošča ima morda vgrajene tudi grafične, zvočne in omrežne zmogljivosti. Nekatere pomembne komponente matične plošče so:

- podnožje procesorja,
- priključki pomnilniškega modula,
- razširitvene reže za kartice in
- CMOS za shranjevanje BIOS-a.

Nabor vezij

Nabor vezij nadzira komponente sistemske plošče in omogoča komunikacijo med različnimi komponentami. Nabor vezij je običajno del matične plošče. Vendar pa je pri nekaterih novih generacijah procesorjev nabor vezij morda vgrajen v procesor.

Procesor

Procesorji prejemajo podatke in navodila od programov in obdelajo le-te na zahtevo programske opreme. Procesorji so zasnovani posebej za namizne in prenosne računalnike, mobilne naprave in druge naprave. Procesorja, ki je zasnovan za eno vrsto naprave, običajno ni mogoče uporabiti v drugi vrsti naprave. Procesorji, ki so namenjeni za prenosnike in mobilne naprave, porabijo manj energije v primerjavi s procesorji za namizne računalnike in strežnike.

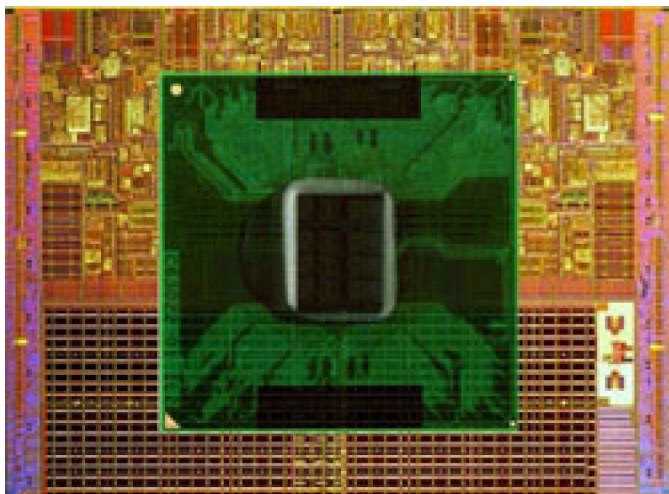

Procesorje običajno razdelimo glede na:

- število jeder v procesorju,
- hitrost in frekvenco v gigahertzih (GHz) ali megahertzih (MHz) in
- vdelan pomnilnik, ki se imenuje tudi predpomnilnik.

Ti dejavniki določajo tudi učinkovitost delovanja procesorja. Višje vrednosti običajno pomenijo boljšo učinkovitost delovanja. Nekateri procesorji so morda vgrajeni v sistemsko ploščo. Proizvajalci procesorjev so na primer Intel, AMD, Qualcomm in drugi.

Ventilator računalnika

Ventilator računalnika hladi notranje komponente računalnika, tako da vroč zrak iz notranjosti izpiha v zunanost računalnika. Ventilatorji računalnika se pogosto uporabljajo za ohlajevanje komponent, ki porabijo veliko energije in zato ustvarijo veliko toplote. Z ohlajevanjem komponent se prepreči, da bi se komponente pregrele, začele napačno delovati ali se poškodovale.

Hladilnik

Hladilniki so namenjeni zniževanju vročine, ki jo ustvari procesor, nekatere vrhunske grafične kartice in vdelani nabori vezij. Nad hladilniki ali zraven njih je običajno nameščen ventilator, ki povečuje pretok zraka. Hladilnik ni sestavljen samo iz enega kosa kovine, ampak iz rež ali rezil. S tem se poveča površina, pri čemer je doseženo največje odvajanje toplote. Med procesorjem ali grafično kartico in hladilnikom je tanka plast termalne paste za lažjo izmenjavo toplote.



Termalna pasta

Termalna pasta, imenovan tudi termalni gel ali termalna zmes, ustvari toplotno-prevodno plast med procesorjem in hladilnikom. Nanos termalne paste med procesor in hladilnik poveča prenos toplote iz procesorja v hladilnik, saj ima termalna pasta boljšo prevodnost kot zrak.

Grafična kartica

Grafične kartice obdelujejo grafične podatke in pošiljajo video v prikazovalno napravo, kot je monitor ali projektor. Grafične kartice so lahko:

- **Vgrajene** – pogosto se imenujejo vgrajene grafične kartice, saj so vgrajene na sistemski plošči. V nekaterih računalnikih je grafična kartica vgrajena v procesor. Vgrajene grafične kartice običajno souporabljajo sistemski pomnilnik (RAM) in lahko uporabljajo procesor za obdelavo grafike.
Pospesena procesorska enota (APU) je vgrajena na ploščo procesorja in ponuja visoko hitrostni prenos podatkov in manjšo porabo.
- **Ločene** – ločene grafične kartice so nameščene ločeno na sistemski plošči. Ločene grafične kartice imajo dodeljen pomnilnik na karticah in na splošno zagotavljajo boljšo učinkovitost delovanja kot vgrajene grafične kartice. Te kartice so najprimernejše za zahtevne grafične programe, igranje iger v kakovosti HD itd.

OPOMBA: Če v računalnik, v katerem je nameščena vgrajena grafična kartica, namestite ločeno grafično kartico, je vgrajena grafična kartica privzeto onemogočena. V programu za nastavitve BIOS-a izberite kartico, ki jo želite uporabiti.

Preklop med grafičnimi karticami omogoča računalnikom z nizko zmogljivostno vgrajeno grafično kartico in visoko zmogljivostno diskretno grafično kartico preklop med karticama, odvisno od obremenitev in zahtev.

TV-kartice

TV-kartice lahko uporabljate za gledanje televizije v računalniku. TV-kartice so na voljo za namizne in prenosne računalnike kot notranje ali zunanje naprave.

OPOMBA: TV-sprejemnikov ne podpirajo vsi računalniki.

notranji

- PCI-E
- PCI

zunanji

- USB
- Kartica PC Card
- Kartica ExpressCard



TV-sprejemniki so večinoma samostojni, vendar imajo nekatere grafične kartice tudi vgrajene TV-sprejemnike. Dodatne informacije o uporabi TV-sprejemnikov najdete v dokumentaciji za TV-sprejemnik.

Zvočniki

Prenosni in tablični računalniki imajo vgrajene zvočnike za predvajanje zvoka. Zvočniki so vgrajeni tudi v namizne računalnike, vendar pa se uporabljajo samo za ustvarjanje piskov, s katerimi označujejo napake ali okvare.

Na računalnik ali tablični računalnik lahko priključite tudi zunanje zvočnike. Zvočniki morda podpirajo 3,5-milimetrski zvočni priključek, USB ali brezžično povezavo do vašega računalnika.

Zvočniki so običajno razvrščeni glede na število zvočnih kanalov, ki jih podpirajo, na primer 2, 2.1, 5.1, 7.1 itd. Številka pred decimalno piko označuje število kanalov, številka za decimalno piko pa globokotonec.

OPOMBA: Vaša zvočna kartica mora podpirati kanale 5.1/7.1 za proizvodnjo kanalnega zvoka 5.1/7.1.



2.1 prostorski zvok

2.1 označuje sistem z dvema zvočnikoma (levi in desni kanal) ter nizkotonec.

5.1 prostorski zvok

5.1 označuje število zvočnih kanalov pri večini konfiguracij za prostorski zvok. Zvočni sistem 5.1 uporablja štiri glavne zvočne kanale (spredaj levo, spredaj desno, sredina, levo prostorsko in desno prostorsko) in en zvočni signal z nizko frekvenco.

7.1 prostorski zvok

7.1 označuje število zvočnih kanalov pri večini konfiguracij za prostorski zvok. Zvočni sistem 7.1 uporablja dva dodatna zvočnika (zadnji levi in zadnji desni) poleg kombinacije z zvočnim sistemom 5.1. Dodatne informacije o nastavitvi zvoka najdete v poglavju [Nastavitev zvoka](#).

Spletna kamera

S spletno kamero lahko zajamete videoposnetke in fotografije, uporabite pa jo lahko tudi za videoklice. Vaš zaslon ima morda vgrajeno spletno kamero, lahko pa na računalnik priključite zunanjo spletno kamero. Kakovost kamere je običajno opredeljena s številom slikovnih pik, ki jih lahko zajame.

Če želite uporabiti spletno kamero, morate namestiti gonilnike spletne kamere in programsko opremo. Če ste spletno kamero naročili skupaj z računalnikom, so gonilniki in programska oprema nameščeni, ko prejmete računalnik. Dodatne informacije o nastavitvi spletne kamere najdete v poglavju [Nastavitvev spletne kamere](#).

Omrežje

Omrežje omogoča, da priključite vaše naprave med sabo in na internet. Te naprave so računalniki, tablični računalniki, telefoni, tiskalniki in druga dodatna oprema. Omrežje lahko nastavite z uporabo kablov (LAN) ali brezžičnih naprav (WLAN). Omrežja lahko nastavite z uporabo etherneteta, omrežja Wi-Fi, WWAN, Bluetooth itd.

Lokalno omrežje (LAN)

Zamenjajte to besedilo s svojo vsebino. Naprave so povezane uporabo ethernet kablov in prekrivajo dokaj majhno območje, običajno v notranjosti hiše ali zgradbe.

Brezžično krajevno omrežje

Naprave so povezane z uporabo brezžične povezave in prekrivajo dokaj majhno območje, običajno v notranjosti hiše ali zgradbe. Brezžična povezava, uporabljena za nastavitve omrežja WLAN, je običajno Wi-Fi (802.11x, kjer x označuje različne protokole 802.11).

Brezžično prostrano omrežje (WWAN)

To storitev, ki se imenuje tudi mobilno širokopasovno omrežje, običajno ponujajo mobilni operaterji za uporabo v mobilnih napravah. Mobilna naprava ali prenosni računalnik mora podpirati tehnologijo WWAN za povezavo s tem omrežjem.

Brezžično osebno omrežje (WPAN)

Naprave so običajno povezane brezžično prek povezave Bluetooth, RF, komunikacijo s tehnologijo bližnjega polja (NFC) itd. Ta vrsta omrežja ima običajno doseg nekaj metrov od naprave. Navodila za vzpostavitev povezave z internetom v računalniku ali tabličnem računalniku najdete v poglavju [Povezovanje z internetom](#).

Modem

Modemi omogočajo, da v računalniku ali usmerjevalniku vzpostavite povezavo z internetom. Modemi so lahko analogni (klicni) ali digitalni (DSL ali kabelski). Modeme DSL ali kabelske modeme običajno zagotovi ponudnik internetnih storitev.

- **Klicni modemi** – elektronske naprave, ki analogne telefonske signale pretvorijo v digitalne, ki jih računalnik lahko obdelava, in digitalne signale računalnika v analogne, ki se lahko prenašajo po telefonskih linijah. Klicni modemi so lahko notranji ali zunanji.
- **Digitalni modemi** — uporabljajo se za pošiljanje in prejem podatkov prek digitalnih telefonskih linij, kot na primer digitalno naročniško linijo (DSL) ali vgrajeno storitveno digitalno omrežje (ISDN).

Usmerjevalnik

Usmerjevalnik je naprava, ki posreduje podatke med računalniškimi omrežji. Najbolj znane vrste usmerjevalnikov so namenjene za domačo ali pisarniško uporabo, ki omogočajo skupno rabo internetne povezave med več napravami hkrati.

Usmerjevalniki so lahko žični ali brezžični. Žični usmerjevalnik omogoča, da povezavo v računalniku vzpostavite z ethernetnim kablom (RJ45). Večina domačih žičnih usmerjevalnikov ima štiri vrata, prek katerih lahko z internetom povežete štiri računalnike hkrati. Brezžični

usmerjevalnik uporablja tehnologijo Wi-Fi, ki omogoča, da prek brezžične povezave telefone, tablične računalnike, računalnike in druge naprave povežete z omrežjem.

Brezžični usmerjevalniki lahko vzpostavijo povezavo z več napravami hkrati. Več informacij najdete v dokumentaciji usmerjevalnika.

Krmilnik omrežnega vmesnika (NIC)

Krmilniki omrežnega vmesnika, imenovani tudi omrežne kartice ali kartice lokalnega omrežja (LAN), vzpostavljajo povezavo z omrežjem prek ethernetnega kabla. Krmilniki omrežnega vmesnika so lahko notranji (vgrajeni na matično ploščo) ali zunanji (razširitvene kartice). Večina novih računalnikov ima vgrajene omrežne kartice.

Kartica za brezžično lokalno omrežje (WLAN)

Kartice WLAN uporabljajo tehnologijo Wi-Fi, ki vašim napravam omogoča, da vzpostavijo povezavo z brezžičnim usmerjevalnikom. Računalnik ima morda notranjo (razširitvene kartice ali vgrajeno na matično ploščo) ali zunanjo kartico WLAN.

Kartica za prostrano brezžično omrežje (WWAN)

Krmilniki prostranega brezžičnega omrežja (WWAN) omogočajo brezžično povezaljivost prek tehnologije sprejemnih stolpov. Ta tehnologija je običajno na voljo v telefonih, tabličnih računalnikih in poslovnih prenosnih računalnikih. Za povezaljivost WWAN boste morda potrebovali kartico SIM in pogodbo o storitvah.

Bluetooth

Bluetooth omogoča, da v računalniku ali tabličnem računalniku vzpostavite povezavo na kratke razdalje z drugimi napravami, v katerih je omogočena povezava Bluetooth. Naprave Bluetooth lahko vključujejo telefone, slušalke, tipkovnice, miške, tiskalnike itd. Priključki Bluetooth so lahko notranji (razširitvene kartice ali vgrajeni na matično ploščo) ali zunanji.

Bolj visoko razviti usmerjevalniki, kot so usmerjevalniki za podjetja, povežejo velika podjetja ali omrežja ponudnikov internetnih z zmogljivimi temeljnimi usmerjevalniki, ki posredujejo podatke pri visokih hitrostih prek optičnih kablov internetne hrbtenice.

Komunikacija s tehnologijo bližnjega polja

Komunikacija s tehnologijo bližnjega polja (NFC) omogoča izmenjavo podatkov med dvema napravama tako, da se napravi dotakneta ena druge, ali tako, da ju približate. Naprave, v katerih je omogočena tehnologija NFC, lahko uporabljate za branje oznak NFC, plačevanje, skupno rabo datotek med združljivimi napravami in drugo.

V prenosnih in tabličnih računalnikih Dell, ki podpirajo NFC, je ta omogočen privzeto z vklopom brezžičnega omrežja.

OPOMBA: Navodila za povezavo naprave, v kateri je omogočena tehnologija NFC, z računalnikom ali tabličnim računalnikom najdete v dokumentaciji naprave.

OPOMBA: Skupna raba datotek deluje samo med napravami, v katerih je nameščen Windows.

Uporaba računalnika

Polnjenje baterije

Priključite napajalnik na računalnik ali tablični računalnik, da napolnite baterijo.

Baterija se polni, ko je računalnik ali tablični računalnik v uporabi ali izklopljen. Notranja vezja v bateriji preprečujejo, da bi se baterija prekomerno napolnila.

OPOMBA: Če se baterija segreje zaradi uporabe v prevročem okolju, se morda ne bo napolnila, ko boste priključili napajalnik. Pred nadaljevanjem polnjenja počakajte, da se baterija ohladi.

OPOMBA: Navodila za izboljšanje življenjske dobe baterije računalnika najdete v poglavju [Izboljšanje življenjske dobe baterije](#).

Uporaba tipkovnice

Za vnos besedila in izvršitev drugih funkcij pritisnite tipke na vaši fizični tipkovnici ali pritisnite zanke na tipkovnici na zaslonu.

Bližnjice na tipkovnici

Z nekaterimi tipkami na tipkovnici prenosnega računalnika in na nekaterih zunanjih tipkovnicah lahko izvajate dve funkciji ali več, če jih pritisnete z drugimi posebnimi tipkami, kot je Fn. Pri nekaterih računalnikih lahko izberete privzeto delovanje tipke v programu za nastavitvev BIOS-a ali z bližnjicami na tipkovnici.

Tabela 2. Seznam bližnjic na tipkovnici

Ctrl, Shift in Esc	Odpre okno Upravitelj opravil.
Fn in F8	Preklopi med prikazovalnima napravama — samo glavni zaslon, dvojniki, razširi oba zaslona in samo drugi zaslon. Označite želeno ikono za preklop zaslona na to možnost.
Fn in smerna tipka gor	Povečajte svetlost samo na vgrajenem zaslonu (in ne na zunanjem zaslonu).
Fn in smerna tipka dol	Zmanjšajte svetlost samo na vgrajenem zaslonu (in ne na zunanjem zaslonu).
Windows in tipka L	Zaklenite sistem.
Fn in Esc	Aktivirajte način upravljanja porabe energije. To bližnjico na tipkovnici lahko znova programirate za aktiviranje drugega načina upravljanja porabe na zavihku »Advanced« (Dodatno) v oknu Power Options Properties (Lastnosti možnosti porabe energije) .
F2	Preimenujte izbrani predmet.
F3	Poiščite datoteko ali mapo.
F4	Prikažite spustno naslovno vrstico v raziskovalcu Windows.

F5	Osvežite aktivno okno.
F6	Krožite po elementih zaslona v oknu ali na namizju.
F10	Aktivirajte menijsko vrstico v aktivnem programu.
Ctrl in c	Kopirajte izbrani predmet.
Ctrl in x	Izrežite izbrani predmet.
Ctrl in v	Prilepite izbrani predmet.
Ctrl in z	Razveljavite dejanje.
Ctrl in a	Izberite vse predmete v dokumentu ali oknu.
Ctrl in F4	Zaprte aktivno okno (v programih, ki vam dovolijo sočasno odpiranje več dokumentov).
Ctrl, Alt in Tab	Uporabite tipke s puščicami za preklop med odprtimi predmeti.
Alt in Tab	Preklopite med odprtimi programi.
Alt in Esc	Krožite po predmetih v vrstnem redu odpiranja.
Izbris	Izbrišite izbrani predmet in ga premaknite v koš.
Shift in Delete	Izbrišite izbrani predmet brez, da bi ga premaknili v koš.
	 POZOR: Datotek, ki jih izbrišete na ta način, ne morete obnoviti iz koša.
Ctrl in smerna tipka desno	Premaknite kazalec na začetek naslednje besede.
Ctrl in smerna tipka levo	Premaknite kazalec na začetek prejšnje besede.
Ctrl in smerna tipka dol	Premaknite kazalec na začetek naslednjega odstavka.
Ctrl in smerna tipka gor	Premaknite kazalec na začetek prejšnjega odstavka.
Ctrl, Shift s smerno tipko	Izberite odsek besedila.
Shift s poljubno smerno tipko	Izberite več kot en predmet v oknu ali na namizju oz. izberite besedilo znotraj dokumenta.
Tipka Windows in m	Minimizira vsa odprta okna.
Tipka Windows, Shift in m	Obnovi vsa minimizirana okna. Ta kombinacija tipk je namenjena obnovitvi minimiziranih oken po uporabi kombinacije tipke z logotipom sistema Windows in tipke m.
Tipka Windows in e	Zaženite Raziskovalca.
Tipka Windows in r	Odprite pogovorno okno Zaženi.
Tipka Windows in f	Odprite pogovorno okno Rezultati iskanja.
Tipka Windows ter Ctrl in f	Odprite pogovorno okno Rezultati iskanja – računalnik (če ima računalnik vzpostavljeno povezavo z omrežjem).
Tipka Windows in premor	Odprite pogovorno okno Sistemске lastnosti.

Bližnjice na tipkovnici za Windows 8.1 in Windows RT

V razpredelnici je navedenih nekaj bližnjic na tipkovnici, ki so značilne za Windows 8.1 in Windows RT. Te bližnjice na tipkovnici so na voljo poleg bližnjic na tipkovnici, ki so že na voljo v starejših različicah sistema Windows.

Tabela 3. Seznam bližnjic na tipkovnici

Tipka Windows in začnite z vnosom	Iskanje po računalniku.
Ctrl in +	Povečava večjega števila elementov na zaslonu, kot so programi, pripeti na zaslonu Start.
Ctrl in -	Pomanjšava večjega števila elementov na zaslonu, kot so programi, pripeti na zaslonu Start.
Tipka Windows in c	Odprite stransko vrstico s čarobnimi gumbi.
Tipka Windows in f	Odprite čarobni gumb »Iskanje« za iskanje datotek v računalniku.
Tipka Windows in h	Odprite čarobni gumb »Iskanje«.
Tipka Windows in i	Odprite čarobni gumb »Nastavitve«.
Tipka Windows in j	Preklopite med glavnim in pripetim programom.
Tipka Windows in k	Odprite čarobni gumb »Naprave«.
Tipka Windows in o	Zaklenite usmerjenost zaslona (pokončno ali ležeče).
Tipka Windows in q	Odprite čarobni gumb »Iskanje«, da poiščete programe v računalniku.
Tipka Windows in w	Odprite čarobni gumb »Iskanje«, da poiščete krmilnike računalniških nastavitev v računalniku.
Tipka Windows in z	Prikažite razpoložljive možnosti v programu.
Tipka Windows in preslednica	Preklopite jezik vnosa in razporeditev tipkovnice.
Tipka Windows, Ctrl in preslednica	Preklopite na predhodno izbrani jezik vnosa in razporeditev tipkovnice.
Tipka Windows in Tab	Preklopite med odprtimi programi, ki so prikazani v navpični stranski vrstici na levi strani zaslona.
Tipka Windows, Ctrl in Tab	Prikaže stransko vrstico z odprtimi programi in ohrani stransko vrstico na zaslonu, ko izpustite tipke. Nato se lahko s smernima tipkama gor in dol pomikate med odprtimi programi.
Tipka Windows, Shift in .	Zatakните program na levo stran.
Tipka Windows in .	Preklopite med odprtimi programi.

i **OPOMBA:** Informacije o posebnih bližnjicah na tipkovnici, ki so na voljo v računalniku, najdete v *priročniku za hitri zagon*, ki je priložen računalniku, ali članku *Setup and Specifications (Nastavitev in tehnični podatki)* na spletnem mestu www.dell.com/support.

Prilagajanje tipkovnice

Vašo tipkovnico lahko prilagodite na naslednji način:

- Spremenite čas ponavljanja znakov tipkovnice, ko pritisnete in zadržite tipko
- Spremenite hitrost ponavljanja znakov tipkovnice
- Spremenite stopnjo utripanje kazalca
- Prilagodite zaporedje tipk za jezike vnosa

Za prilagoditev vaše tipkovnice:

Windows 10 in 8.1

1 V iskalno polje vnesite `Control Panel` (Nadzorna plošča).

OPOMBA: V sistemu 10 kliknite ali se dotaknite ikone iskanja, da prikažete iskalno polje. V sistemu 8.1 odprite čarobni gumb Iskan, da prikažete iskalno polje.

2 Kliknite **Control Panel (Nadzorna plošča)**.

3 Če je nadzorna plošča prikazana po zvrsti Category (Kategorija), kliknite ali se dotaknite spustnega menija **View by (Prikaži po):** in izberite **Small icons (Majhne ikone)** ali **Large icons (Velike ikone)**.

4 Kliknite ali se dotaknite **Keyboard (Tipkovnica)**.

5 Prilagodite nastavitve tipkovnice, ki jih želite spremeniti, in kliknite ali se dotaknite **OK (V redu)**, da shranite nastavitve in zaprete okno.

Windows 7

1 Kliknite **Start > Control Panel (Nadzorna plošča)**.

2 Če je **nadzorna plošča** prikazana po zvrsti Category (Kategorija), kliknite spustni meni **View by (Prikaži po):** in izberite **Small icons (Majhne ikone)** ali **Large icons (Velike ikone)**.

3 Kliknite **Keyboard (Tipkovnica)**.

4 Prilagodite nastavitve tipkovnice, ki jih želite spremeniti, in kliknite **OK (V redu)**, da shranite nastavitve in zaprete okno.

Uporaba številske tipkovnice na prenosnem računalniku

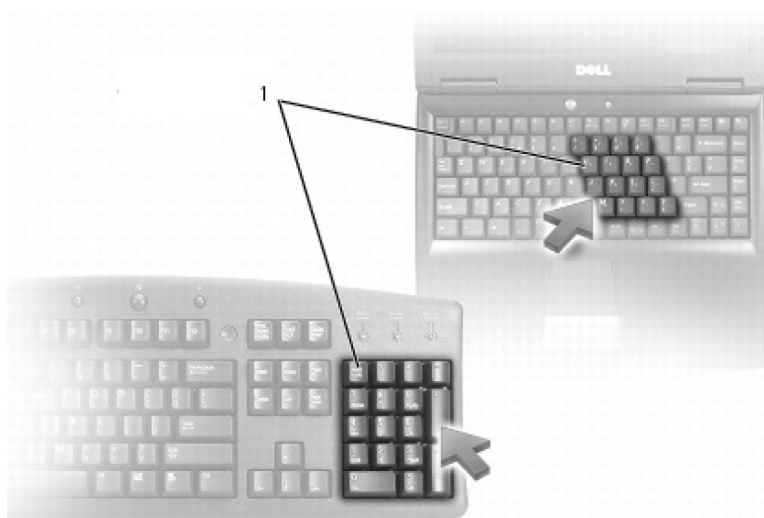

1 Številska tipkovnica

Prenosni računalnik ima lahko številsko tipkovnico, ki je vgrajena v tipkovnico. Številska tipkovnica ustreza številski tipkovnici na navadnih tipkovnicah.

- Za vnos številke ali simbola pridržite tipko Fn in pritisnite zeleno tipko.
- Številsko tipkovnico omogočite s pritiskom tipke Num Lock. Lučka tipke Num Lock označuje, da je številčnica aktivna.
- Če želite onemogočiti številsko številčnico, znova pritisnite Num lock.

OPOMBA: Nekateri prenosni računalniki imajo namensko številsko številčnico.

Uporaba sledilne tablice

S sledilno tablico premaknete kazalec ali izberete predmete na zaslonu.

- Če želite premakniti kazalec miške, prst nežno premaknite po sledilni ploščici.
- Če želite klikniti z levo tipko ali izbrati predmet, enkrat pritisnite levi gumb sledilne tablice oziroma se dotaknite sledilne tablice.
- Če želite predmet klikniti z desno tipko, se enkrat dotaknite desnega gumba na sledilni ploščici.
- Če želite dvoklikniti predmet, dvakrat pritisnite levi gumb sledilne tablice oziroma se dvakrat dotaknite sledilne tablice.
- Če želite izbrati in premakniti (ali povleči) predmet, se s kazalcem pomaknite do predmeta in se dvakrat hitro dotaknite sledilne tablice, ne da bi po drugem dotiku prst odmaknili s sledilne tablice, in nato premaknite izbrani predmet, tako da s prstom podrsate po površini.

Poteze na sledilni tablici

OPOMBA: Nekatere poteze na sledilni tablici morda niso podprte v vašem računalniku.

OPOMBA: Nastavitve potez na sledilni tablice spremenite tako, da na območju za obvestila na namizju dvokliknete ikono sledilne tablice.

Vaš računalnik morda podpira poteze **drsenja**, **povečave/pomanjšave**, **vrtenja**, **potega** in **hitrega zagona**.

Tabela 4. Seznam potez na sledilni tablici

Drsenje



Panoramsko pomikanje – premaknite fokus na izbranem predmetu, ko ni prikazan celoten predmet. Premaknite dva prsta v zeleno smer za panoramsko pomikanje na izbranem predmetu.

Samodejno navpično pomikanje – omogoča, da se pomikate gor ali dol v aktivnem oknu.

Hitro pomaknite dva prsta gor ali dol, da aktivirate samodejno navpično pomikanje.

Če želite ustaviti samodejno drsenje, se dotaknite sledilne tablice.

Samodejno vodoravno pomikanje – omogoča, da se pomikate levo ali desno v aktivnem oknu.

Hitro pomaknite dva prsta levo ali desno, da aktivirate samodejno vodoravno pomikanje.

Če želite ustaviti samodejno drsenje, se dotaknite sledilne ploščice.

Krožno pomikanje gor/dol – omogoča, da se pomikate gor ali dol.

Na območju za navpično pomikanje na desnem robu sledilne tablice pomaknite prst v smeri urinega kazalca za pomik navzgor in v nasprotni smeri urinega kazalca za pomik navzdol.

Krožno pomikanje levo/desno – omogoča, da se pomikate levo ali desno.

Na območju za vodoravno pomikanje na spodnjem robu sledilne tablice pomaknite prst v smeri urinega kazalca za pomik v desno in v nasprotni smeri urinega kazalca za pomik v levo.

Povečava/pomanjšava



Vrtenje



Vlečenje



Hitri zagon



Povečava/pomanjšava z enim prstom – omogoča povečavo ali pomanjšavo s pomikom prsta na območju povečave (na levem robu sledilne tablice).

Pomaknite prst navzgor na območju povečave za povečavo.

Pomaknite prst navzdol na območju povečave za pomanjšavo.

Povečava/pomanjšava z dvema prstoma – omogoča povečavo ali pomanjšavo z dvema prstoma.

Postavitve dva prsta na sledilno tablico in ju razmaknite za povečavo.

Postavitve dva prsta na sledilno tablico in ju približajte za pomanjšavo.

Zasuk – omogoča zasuk aktivne vsebine v 90-stopinjskih korakih z dvema prstoma.

Postavite palec na mesto in pomaknite kazalec v krožni smeri desno ali levo za zasuk izbranega predmeta za 90 stopinj v smeri urnega kazalca oz. proti smeri urnega kazalca.

Zasukajte vsebino naprej ali nazaj.

Hitro pomaknite tri prste v levo ali desno za zasuk vsebine nazaj ali naprej.

Odprite priljubljene aplikacije.

S tremi prsti se dotaknite sledilne tablice, da zaženete vnaprej konfigurirano aplikacijo.

OPOMBA: Aplikacijo, ki jo želite zagnati, izberite z orodjem za konfiguracijo sledilne tablice.

Uporaba zaslona na dotik

OPOMBA: Zaslona na dotik ne uporabljajte v prašnih, vročih ali vlažnih okoljih.

OPOMBA: Nenadna sprememba v temperaturi lahko povzroči kondenzacijo na notranji površini zaslona. To ne vpliva na običajno uporabo, kondenzacija pa izgine, če je računalnik neprekinjeno vklopljen vsaj 48 ur.

Če ima vaš računalnik ali tablični računalnik zaslon na dotik, lahko predmete na zaslonu namesto z miško ali tipkovnico upravljate z dotikanjem zaslona. Med nekatera osnovna opravila, ki jih lahko izvajate na zaslonu na dotik, spadajo odpiranje datotek, map in programov, povečava, pomanjšava, pomikanje, zasuk slik in druga.

Izvajate lahko opravila, ki bi jih običajno morali izvesti z miško, kot so odpiranje datotek, map in programov, pomikanje z uporabo drsne vrstice, zapiranje in minimiziranje oken z gumbi v oknu ter druga.

Na zaslonu na dotik lahko uporabljate tudi zaslonsko tipkovnico.

Poteze na zaslonu na dotik

Poteze na zaslonu na dotik izboljšajo uporabnost zaslona na dotik, saj lahko z njimi izvajate opravila, kot so povečava/pomanjšava, drsenje, vrtenje in druga. in sicer z drsenjem ali vlečenjem prsta po zaslonu.

OPOMBA: Nekatere od teh potez so značilne za določene programe in ne bodo delovale v drugih programih.

Tabela 5. Seznam potez na zaslonu na dotik

Povečava/pomanjšava



Postavitve dva prsta na zaslon na dotik in ju razmaknite za povečavo.



Postavitve dva prsta na zaslon na dotik in ju približajte za pomanjšavo.

Zadrževanje

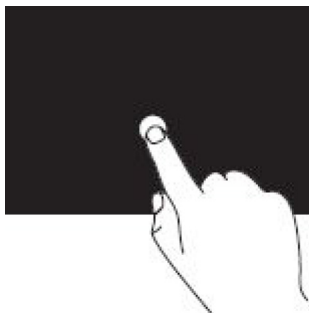

Dotaknite se predmeta na zaslonu in ga zadržite, da odprete priročni meni.

Vlečenje

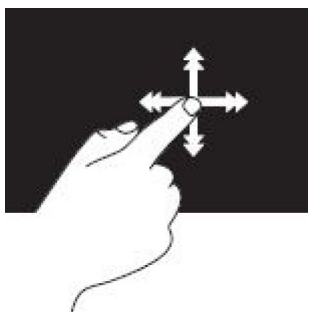

Hitro pomaknite prst v želeno smer, da se pomaknete po vsebini v dejavnem oknu, kot so strani v knjigi.

Poteg deluje tudi navpično med premikanjem po vsebini, kot so slike ali skladbe na seznamu predvajanja.

Vrtenje

Zasuk v smeri urinega kazalca – en prst ali palec držite na mestu, drugi prst pa pomaknite v krožni smeri proti desni.

Zasuk v nasprotni smeri urinega kazalca – en prst ali palec držite na mestu, drugi prst pa pomaknite v krožni smeri proti levi.



Aktivno vsebino lahko zavrtite tudi s pomikom obeh prstov v krožnem gibanju.

Dršenje

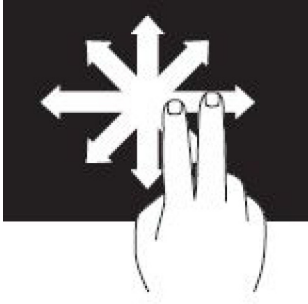

Panoramsko pomikanje – premaknite fokus na izbranem predmetu, ko ni prikazan celoten predmet.

Premaknite dva prsta v želeno smer za panoramsko pomikanje na izbranem predmetu.

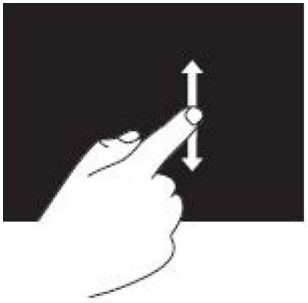

Navpično pomikanje – omogoča, da se pomikate gor ali dol v aktivnem oknu.

Pomaknite prst gor ali dol, da aktivirate navpično pomikanje.

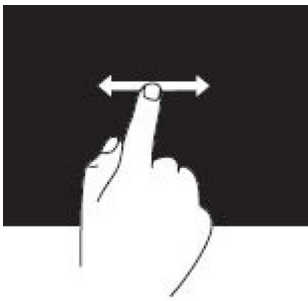

Vodoravno pomikanje – omogoča, da se pomikate levo ali desno v aktivnem oknu.

Pomaknite prst desno ali levo, da aktivirate vodoravno pomikanje.

Uporaba povezave Bluetooth

Priključite (seznanite) lahko naprave Bluetooth, kot so miške, tipkovnica, slušalke, telefoni, TV-sprejemniki in druge naprave. Podrobnosti o seznanjanju naprave z računalnikom najdete v dokumentaciji naprave.

OPOMBA: Preverite, ali so v računalniku nameščeni gonilniki Bluetooth.

Seznanjanje naprave Bluetooth z računalnikom ali tabličnim računalnikom

Windows 10

- 1 Omogočite Bluetooth v računalniku ali tabličnem računalniku in napravi, ki jo želite seznaniti. V prenosnem računalniku Dell vklopite brezžično povezavo, da omogočite Bluetooth.

OPOMBA: Informacije o vklopu povezave Bluetooth v napravi najdete v dokumentaciji, ki je priložena napravi.

- 2 Z desnega roba zaslona podrsajte navznoter, da odprete **Action Center (Središče za opravila)**.

- 3 Pridržite možnost **Bluetooth** in se dotaknite **Go to settings (Odpri nastavitve)**.

- 4 Na seznamu naprav tapnite napravo, s katero želite vzpostaviti povezavo, in nato tapnite .

OPOMBA: Če vaše naprave ni na seznamu, preverite, ali jo je mogoče odkriti.

- 5 Upoštevajte navodila na zaslonu in dokončajte postopek seznanitve.

OPOMBA: V računalniku ali tabličnem računalniku in napravi se lahko prikaže geslo. Po dokončanem seznanjanju se prikaže sporočilo, ki potrjuje seznanitev.

Windows 8.1

- 1 Omogočite Bluetooth v računalniku ali tabličnem računalniku in napravi, ki jo želite seznaniti.

V prenosnem računalniku Dell vklopite brezžično povezavo, da omogočite Bluetooth.

OPOMBA: Informacije o vklopu povezave Bluetooth v napravi najdete v dokumentaciji, ki je priložena napravi.

- 2 Z desno tipko miške kliknite ikono Bluetooth na območju za obvestila v opravljeni vrstici in kliknite ali se dotaknite **Add a Device (Dodaj napravo)**.

OPOMBA: Če ne najdete ikone Bluetooth, zraven območja za obvestila kliknite ali se dotaknite puščice.

- 3 V oknu **Add a device (Dodaj napravo)** izberite napravo in kliknite ali se dotaknite **Next (Naprej)**.

OPOMBA: Če vaše naprave ni na seznamu, preverite, ali jo je mogoče odkriti.

- 4 Upoštevajte navodila na zaslonu in dokončajte postopek seznanitve.

OPOMBA: V računalniku ali tabličnem računalniku in napravi se morda prikaže geslo.

Po dokončanem seznanjanju se prikaže sporočilo, ki potrjuje seznanitev.

Windows 7

- 1 Omogočite Bluetooth v računalniku ali tabličnem računalniku in napravi, ki jo želite seznaniti. V prenosnem računalniku Dell vklopite brezžično povezavo, da omogočite Bluetooth.

OPOMBA: Informacije o vklopu povezave Bluetooth v napravi najdete v dokumentaciji, ki je priložena napravi.

- 2 Kliknite **Start > Control Panel (Nadzorna plošča)**.

- 3 V iskalno polje **Control Panel (Nadzorna plošča)** vnesite **Bluetooth** in kliknite **Change Bluetooth settings (Spreminjanje nastavitvev Bluetooth)**.

- 4 Če želite, da bodo naprave, v katerih je omogočena povezava Bluetooth, lahko odkrile vaš računalnik, potrdite polje **Allow Bluetooth devices to find this computer (Dovoli, da naprave Bluetooth najdejo računalnik)**.

Uporaba spletne kamere

Če je v vaš računalnik ali na zaslon vgrajena spletna kamera, so gonilniki nameščeni in konfigurirani v tovarni. Spletna kamera se samodejno aktivira, ko začnete videoklepet ali zaženete program zajem videa.

Za zajem slik in videa prek spletne kamere lahko uporabite tudi program Dell Webcam Central (samo Windows 7).

Zajem slike

- 1 Zaženite program **Dell Webcam Central**.
- 2 Kliknite ali se dotaknite zavihka **Snap Photos (Zajem fotografij)**.
- 3 Kliknite ali se dotaknite ikone kamere, da posnamete fotografijo.

OPOMBA: Če želite konfigurirati možnosti, kot so velikost slike, samosprožilec, rafalni posnetek, oblika zapisa slike in druge, kliknite ali se dotaknite spustne puščice ob ikoni kamere.

Snemanje videa

- 1 Zaženite program **Dell Webcam Central**.
- 2 Kliknite ali se dotaknite zavihka **Record Videos (Snemanje videoposnetkov)**.
- 3 Kliknite ali se dotaknite ikone za snemanje, da posnamete videoposnetek.
- 4 Ko končate snemanje videoposnetka, znova kliknite ali se dotaknite ikone za snemanje, da ustavite snemanje.

OPOMBA: Če želite konfigurirati možnosti, kot so velikost videoposnetka, samosprožilec, čas snemanja, kakovost videa in druge, kliknite ali se dotaknite spustne puščice ob ikoni za snemanje.

Izbira kamere in mikrofona

Če ima vaš računalnik več spletnih kamer ali mikrofonov (vgrajenega ali zunanega), lahko s programom Dell Webcam Central izberete želeno spletno kamero in mikrofona.

- 1 Zaženite program **Dell Webcam Central**.
- 2 Kliknite ali se dotaknite spustne puščice ob ikoni kamere v spodnjem levem robu okna.
- 3 kliknite ali se dotaknite kamere, ki jo želite uporabljati.
- 4 Kliknite ali se dotaknite zavihka **Record Videos (Snemanje videoposnetkov)**.
- 5 Kliknite ali se dotaknite puščice zraven ikone mikrofona pod območjem za predogled.
- 6 kliknite ali se dotaknite mikrofona, ki ga želite uporabljati.

Vrata in priključki

Zvok

Zvočni priključki omogočajo priključitev zvočnikov, slušalk, mikrofonov, zvočnih sistemov, ojačevalcev oz. zvočni izhod TV-sprejemnika.

OPOMBA: Vaš računalnik morda ne podpira vseh zvočnih priključkov. Informacije o vratih, ki so na voljo v računalniku ali tabličnem računalniku, najdete v *priročniku za hitri zagon*, ki je priložen računalniku, ali članku *Setup and Specifications (Nastavitev in tehnični podatki)* na spletnem mestu www.dell.com/support.

Vrste zvočnih vrat

Tabela 6. Vrste zvočnih vrat



Vrata za slušalke – priključite slušalke, zvočnike ali zvočni sistem.



Vrata za mikrofona – priključite zunanji mikrofona za glasovni ali zvočni vhod.



Vhodna vrata – priključite napravo za snemanje/predvajanje, kot je predvajalnik kaset, predvajalnik CD-jev ali videokorder.



Izhodna vrata – priključite slušalke ali zvočnike z vgrajenim ojačevalnikom.



Izhodna vrata za zadnje zvočnike – priključite večkanalne zvočnike.



Izhod za sredinski zvočnik/LFE – priključite en nizkotonec.

OPOMBA: Zvočni kanal LFE (učinki z nizko frekvenco), ki je del shem prostorskega zvoka, prenaša le frekvence, nižje od 80 Hz. Kanal LFE upravlja nizkotonec in zagotavlja izredno nizke base. Sistemi, ki ne uporabljajo nizkotonca, lahko informacije kanala LFE preusmerijo na glavne zvočnike za prostorski zvok.

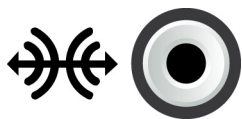

Vrata za stranska zvočnika – priključite levi/desni zvočnik.



Vrata RCA S/PDIF – oddajajo digitalni zvok brez potrebe po pretvorbi analognega zvoka.

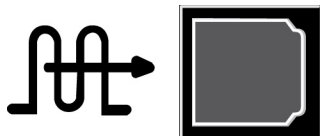

Vrata za optični S/PDIF – oddajajo digitalni zvok z uporabo optičnih signalov brez potrebe po pretvorbi analognega zvoka.

USB

Vrata USB (Universal Serial Bus – univerzalno serijsko vodilo) vam omogočajo, da na osebni ali tablični računalnik priključite zunanje naprave. Med te naprave spadajo miška, tipkovnica, tiskalnik, zunanji pogoni, fotoaparati, telefoni in druge.

Vrata USB lahko uporabljate za prenos podatkov med računalnikom in napravo ter za polnjenje podprtih naprav. Več informacij najdete v dokumentaciji naprave.

Nekateri računalniki so opremljeni tudi z vrati USB z vdelano funkcijo PowerShare, ki omogoča polnjenje naprav USB, tudi kadar je računalnik izklopljen.

USB prav tako podpira tehnologijo Plug-and-Play in menjavanje med delovanjem.

- **Plug-and-Play** – računalniku omogoča samodejno prepoznavanje in konfiguracijo naprav.
- **Menjavanje med delovanjem** – omogoča, da odstranite in priključite naprave USB brez vnovičnega zagona računalnika.

Vrata USB

Tabela 7. Vrste vrat USB

Standardni USB	Standardna vrata USB so na voljo na večini prenosnikov in računalnikov. Prek teh vrat lahko na računalnik priključite večino naprav USB.
Mini-USB	Vrata mini-USB se uporabljajo v majhnih elektronskih napravah, kot so fotoaparati, zunanje naprave za shranjevanje, tablični računalniki in druge.
Mikro-USB	Vrata mikro-USB so manjša od vrat mini-USB in se uporabljajo v telefonih, tabličnih računalnikih, brezžičnih slušalkah in drugih majhnih elektronskih napravah.
USB z napajanjem	Vrata USB z napajanjem so bolj kompleksen priključek od standardnega USB-ja. V bistvu vsebuje dva priključka v enem kablu, enega za standardni vtič USB in drugega za napajanje, ki omogoča visoko napetostnim napravam, da so priključene brez uporabe samostojnega napajanja. Uporablja se v opremi za prodajo, kot so bralnik črtnih kod in tiskalniki računov.

Standardi USB

Tabela 8. Standardi USB

USB 3.1 2. generacije	Ta standard se imenuje tudi SuperSpeed USB+. Ta vrata podpirajo zunanje naprave, kot so naprave za shranjevanje, tiskalniki in druge naprave. Zagotavlja hitrosti prenosa podatkov do 10 Gb/s. Najdete jih lahko s povezavami USB Type-C in imajo poleg grafične zmogljivosti vrat DisplayPort prek priključka USB zmožnosti vrat 1. generacije.
USB 3.1 1. generacije	Ta standard se imenuje tudi SuperSpeed USB. Ta vrata podpirajo zunanje naprave, kot so naprave za shranjevanje, tiskalniki in druge naprave. Zagotavlja hitrosti prenosa podatkov do 5 Gb/s. Sistemi z vrati starejšega standarda USB 3.0 so zdaj USB 3.1 1. generacije.
USB 2.0	Ta standard se imenuje tudi Hi-Speed USB. Zagotavlja dodatno pasovno širino za večpredstavnostne programe in programe za shranjevanje. USB 2.0 podpira hitrost prenosa podatkov do 480 Mb/s.
USB 1.x	Starejši standard USB, ki podpira hitrost prenosa podatkov do 11 Mb/s.
USB PowerShare	Funkcija USB PowerShare omogoča polnjenje naprav USB, ko je računalnik izklopljen ali v stanju pripravljenosti. Ikona  označuje, da vrata USB podpirajo funkcijo PowerShare. <ul style="list-style-type: none">OPOMBA: Nekatero naprave USB se morda ne bodo napolnile, ko je računalnik izklopljen ali v stanju spanja. V teh primerih za polnjenje naprave vklopite računalnik.OPOMBA: Če med polnjenjem naprave USB izklopite računalnik, se naprava morda ne bo več polnila. Za nadaljevanje polnjenja izključite napravo in jo znova priključite.OPOMBA: Funkcija PowerShare pri prenosnih računalnikih ustavi polnjenje naprave, ko je baterija prenosnega računalnika napolnjena le še 10 %. To omejitev lahko konfigurirate s programom za nastavitve BIOS-a.
USB-C	Ta vrata lahko podpirajo USB 3.1, vrata DisplayPort prek priključka USB Type-C in naprave z vmesnikom Thunderbolt 3, kar je odvisno od vaše naprave. Več informacij najdete v dokumentaciji, ki je priložena vaši napravi.
Vrata Thunderbolt 3 (USB Type-C)	Na ta vrata lahko priključite naprave, ki podpirajo standarde USB 3.1 2. generacije, USB 3.1 1. generacije, DisplayPort in Thunderbolt. Na ta vrata lahko prek zaščitnih ključev priključite zunanji zaslon. Ta vrata omogočajo hitrost prenosa podatkov do 40 Gb/s.
Vrata za razhroščevanje	Vrata za razhroščevanje omogočajo uporabniku začasen zagon vrat USB 3.0 v načinu USB 2.0 zaradi odpravljanja težav oz. pri vnovični namestitvi operacijskega sistema z optičnim pogonom USB ali pomnilniškim ključkom USB.

eSATA

eSATA omogoča priključitev zunanjih naprav za shranjevanje, kot so trdi diski in optični pogoni, v računalnik. Zagotavlja enako pasovno širino kot notranja vrata SATA.

Vaš računalnik ima morda samostojna vrata eSATA ali kombinirana vrata eSATA/USB.

Visual Graphics Array (VGA)

Visual Graphics Array (VGA) omogoča priključitev zaslonov, projektorjev itd.

Priključite lahko vrata HDMI ali DVI z vmesniki iz VGA v HDMI ali iz VGA v DVI.

Digital Visual Interface (DVI)

Digital Visual Interface (DVI) omogoča priključitev računalnika na zaslone, kot so ploski zasloni, projektorji itd.

Na voljo so trije tipi priključkov DVI:

- **DVI-D (DVI-Digital)** – DVI-D oddaja digitalne videosignale med grafično kartico in digitalnim zaslonom. To omogoča hiter prikaz visokokakovostnega videa.
- **DVI-A (DVI-Analog)** – DVI-A oddaja analogne videosignale v analogne zaslone, kot je zaslon CRT ali analogni zaslon LCD.
- **DVI-I (DVI-Integrated)** – DVI-I je vgrajeni priključek, ki oddaja digitalni ali analogni signal. Ta vrata so vsestranska, saj jih lahko uporabljate tako za analogne kot tudi digitalne priključke.

DisplayPort

Vrata DisplayPort omogočajo digitalno povezavo med računalnikom in prikazovalnimi napravami, kot so monitorji, projektorji in druge naprave. Podpira video- in zvočne signale. Vrata DisplayPort so bila zasnovana posebej za uporabo z računalniškimi zaslone.

Vrata mini DisplayPort

Mini-DisplayPort je manjša različica priključka DisplayPort.

OPOMBA: DisplayPort in Mini DisplayPort sta medsebojno združljiva, vendar se razlikujeta v velikosti vrat in priključkov. Če je velikost vrat drugačna, uporabite pretvornik.

Prednosti DisplayPort

- Podpira visoke ločljivosti in visoko stopnjo osveževanja
- Podpira 3D prenos
- Podpira več prikazovalnih naprav hkrati
- Podpira zaščito širokopasovne digitalne vsebine (HDCP).
- Podpira vmesnike plug-and-play, ki omogočajo priključitev zaslonov z uporabo starejših povezovalnih standardov, kot so DVI, HDMI in VGA
- Kable DisplayPort lahko raztegnete do 15 metrov (49,21 čevlja), za kar ne potrebujete ojačevalcev signala.

HDMI

Visokoločljivostni večpredstavnostni vmesnik (HDMI) zagotavlja digitalno povezavo med računalnikom, prikazovalnimi napravami in drugimi večpredstavnostnimi napravami. Podpira video- in zvočne signale.

Vrata HDMI so pogosto na voljo v računalnikih, TV-sprejemnikih, kabelskih sprejemnikih, DVD-predvajalnikih in predvajalnikih Blu-ray, igralnih konzolah itd.

Prednosti HDMI

- Podpira visoke ločljivosti in visoko stopnjo osveževanja
- Podpira 3D prenos
- Podpira HDCP
- Običajno na voljo pri večini računalnikov in potrošniških večpredstavnostnih napravah
- Lahko se uporabljajo za nastavitvev samo zvoka, samo videa ali zvočne in video povezave
- Združljiv z zaslone s fiksnim številom slikovnih pik, kot so LCD-ji, plazme in projektorji

Mini HDMI

Mini visokoločljivostni večpredstavnostni vmesnik (HDMI) zagotavlja digitalno povezavo med računalnikom in prenosnimi napravami, kot so pametni telefoni, prenosniki in druge naprave.

Micro HDMI

Mikro visokoločljivostni večpredstavnostni vmesnik (HDMI) zagotavlja digitalno povezavo med računalnikom in prenosnimi napravami, kot so pametni telefoni, prenosniki in druge naprave. Ta priključek je podoben priključku micro-USB, ki ga najdete pri večini pametnih telefonih.

SPDIF

S/PDIF je standard za prenos zvoka v digitalni obliki. S/PDIF lahko uporabite za priključitev zvočnih naprav, kot so zvočne kartice, zvočniki, sistem za domači kino, TV-sprejemniki in druge naprave. Zagotavlja podporo za zvok 5.1.

Na voljo sta dve vrsti priključkov S/PDIF:

- **Optični** – uporablja optična vlakna s priključki TOSLINK
- **Koaksialni** – uporablja koaksialni kabel s priključki RCA

Programska oprema in programi

Absolute

Absolute zagotavlja rešitve za trajno zaščito končne točke in upravljanje tveganj, povezanih s podatki, za računalnike, tablične računalnike in pametne telefone. Trajnostna tehnologija omogoča dosledno ocenjevanje tveganja, zaščito življenjskega cikla posamezne naprave in prednostno odzivanje na dogodke, povezane z varnostjo.

OPOMBA: Trajnostne tehnologije morda ne podpirajo vsi računalniki.

Iskanje pomoči za Absolute

Dell zagotavlja pomoč za trajnostno tehnologijo zagotavlja prek podjetja Absolute Software. Podjetje Absolute Software ponuja pomoč za namestitve, konfiguracijo, uporabo in odpravljanje težav.

Če se želite obrniti na podjetje Absolute Software, obiščite spletno mesto podjetja Absolute Software na naslovu www.absolute.com oziroma pošljite e-poštno sporočilo na naslov techsupport@absolute.com.

My Dell Downloads (Moji prenosi Dell)

My Dell Downloads je shramba programske opreme, ki omogoča prenos in namestitve programske opreme, ki je bila že nameščena v računalniku in za katero niste prejeli nosilca podatkov.

OPOMBA: My Dell Downloads morda ni na voljo v vseh regijah.

OPOMBA: Če želite uporabljati program My Dell Downloads, se morate registrirati.

My Dell Downloads omogoča:

- Ogljed programske opreme, ki ste jo prejeli ob nakupu računalnika.
- Prenos in namestitve programerske opreme do katere ste upravičeni.
- Spremembo gesla za račun **My Dell Downloads**.

Če želite registrirati in uporabljati **My Dell Downloads**:

- 1 Obiščite spletno mesto smartsource.dell.com/Web/Welcome.aspx.
- 2 Upoštevajte navodila na zaslonu za registracijo računalnika.
- 3 Ponovno namestite programsko opremo ali ustvarite medij z varnostno kopijo programske opreme za prihodnjo rabo.

Dell SupportAssist

SupportAssist ima te podrobnosti: Product (Izdelek), Model, Risk Notification (Obvestilo o tveganju), Service Tag (Servisna oznaka), Express Service Code (Koda za hitro servisiranje) in Warranty (Garancija). Spodaj je navedenih nekaj teh funkcij:

- **Notifications** (Obvestila) – omogoča sporočila o stanju sistema in možnosti samopomoči za razrešitev težav.
- **Checkup** status (Stanje pregleda) – omogoča diagnostične podatke, orodja in pripomočke za zaznavanje ter odpravljanje težav s sistemom.
- **System Info** (Podatki o sistemu) – omogoča popolne informacije o konfiguraciji programske in strojne opreme sistema.

- **Support** (Podpora) – omogoča podatke o podpori izdelka (Product Support), na primer: možnosti vzpostavljanja stika, priročnike, forume in drugo. Naslednje povezave in Dellovi viri so na voljo v razdelku Support (Podpora)

Prenos programa Dell SupportAssist

SupportAssist je že nameščen v vseh novih osebni in tablični računalnikih Dell. Če želite znova namestiti SupportAssist, prenesite program in zaženite namestitveni program.

Zagon programa SupportAssist

- **Windows 10** – na zaslonu **Start** kliknite ali se dotaknite ikone programa **Dell Help & Support (Pomoč in podpora Dell)**.
- **Windows 8.1** – na zaslonu »Start« kliknite ali se dotaknite ikone programa **My Dell (Moj Dell)**.
- **Windows 7** – kliknite **Start > All Programs (Vsi programi) > Dell > My Dell (Moj Dell) > My Dell (Moj Dell)**.

Pregled računalnika

OPOMBA: PC Checkup je na voljo samo za izbrane modele.

Uporabite PC Checkup za pregled prostora na trdem disku, zagon diagnostike strojne opreme in sledenje spremembam računalnika.

- **Drive Space Manager (Upravitelj prostora na disku)** – upravljajte trdi disk z vizualno predstavitev prostora, ki ga uporablja posamezna vrsta datoteke.
- **Performance and Configuration History (Zgodovina delovanja in konfiguracije)** – spremljajte systemske dogodke in spremembe v daljšem časovnem obdobju. Ta pripomoček prikazuje vse preglede strojne opreme, preskuse, systemske spremembe, kritične dogodke in obnovitvene točke sistema.
 - **Detailed System Information (Podrobne informacije o sistemu)** – oglejte si podrobne informacije o nastavitvah strojne opreme in operacijskega sistema, dostopajte do kopij servisnih pogojev, garancije in možnosti obnovitev garancije.
 - **Get Help (Poišči pomoč)** – oglejte si možnosti tehnične podpore Dell (Dell Technical Support), službe za pomoč strankam (Customer Support), predstavitve in izobraževanja (Tours and Training), spletna orodja (Online Tools), priročnik za servisiranje (Service Manual), informacije o garanciji (Warranty Information), pogosta vprašanja (FAQs) itd.
 - **Backup and Recovery (Varnostno kopiranje in obnovitev)** – dostopajte do orodij za obnovitev sistema, s katerimi lahko:
 - Ustvarite datoteko za obnovitev tovarniške slike Dell na vašem računalniku, da obnovite računalnik kasneje.
 - Ustvarite medij za varnostno kopijo in obnovitev.
 - **System Performance Improvement Offers (Ponudbe za izboljšanje delovanja računalnika)** – pridobite rešitve programske in strojne opreme, s katerimi lahko izboljšate delovanje računalnika.

Solution Station

Solution Station je večnamenska trgovina za vrhunsko podporo, ki ponuja računalniško konfiguracijo ter rešitve za vzdrževanje, nastavitve omrežja in podporo, namestitve domačega kina in druge rešitve.

Glede na svoje potrebe lahko izbirate med spodnjimi kategorijami podpore:

- **podpora po telefonu**
- **podpora na mestu uporabe (podpora na domu)**
- **spletne storitve.**

Med storitve spadajo na primer brezplačen pregled stanja računalnika za optimizacijo in pospešitev delovanja računalnika, pomoč za odpravljanje pogostih napak in težav, odstranitev virusov in vohunske programske opreme, nastavitve brezžičnega omrežja ter druge storitve. Najdete lahko tudi članke in pogosta vprašanja o najpogostejših težavah ter navodila za izvedbo pogostih opravil.

Podporne kategorije ponujajo prilagodljive cene in različno stopnjo vpletenosti stranke pri odpravljanju težave.

Ponudba Solution Station

Tabela 9. Ponudba Solution Station

Vrsta	Ponudba
Garancija in nadaljnja skrb za stranke	Razširjena garancija ali servis, stik Dell Tech Concierge
Namestitve in namestitvev	Računalniška namestitvev Nastavitev brezžičnega omrežja Namestitvev programske opreme Namestitvev operacijskega sistema Windows Nadgradnja notranje strojne opreme Namestitve TV-sprejemnika in domačega kina Namestitvev protivirusne zaščite Namestitvev interneta in e-pošte Namestitvev pripomočkov računalnika Namestitvev starševskega nadzora za internet Prenos podatkov in varnostna kopija podatkov
Odpravljanje težav in popravilo	Izboljšajte delovanje računalnika Odstranjevanje virusov in zlonamerne programske opreme Obnovitev podatkov Okvare računalnikov in odpravljanje težav Napake omrežja in odpravljanje težav

Quickset

QuickSet je zbirka programov, ki omogočajo izboljšano delovanje računalnika Dell. Programi zagotavljajo preprost dostop do različnih funkcij, ki bi ga običajno morali izvesti v več korakih. Spodaj je navedenih nekaj funkcij, do katerih lahko dostopate s programom Dell QuickSet:

- Konfiguracija bližnjične tipke za brezžično povezavo.
- Omogočanje in onemogočanje polnjenja baterije.
- Sprememba načina delovanja tipke Fn.

OPOMBA: Programa QuickSet morda ne podpirajo vsi računalniki.

Namestitvev programa QuickSet

QuickSet je vnaprej nameščen v novem računalniku Dell. Če želite znova namestiti QuickSet, ga prenesite s spletnega mesta s podporo družbe Dell na naslovu www.dell.com/support.

OPOMBA: Če računalnik obnovite s programom PC Restore ali podobnim programom, obnovite tudi program QuickSet.

3D programi NVIDIA

Program NVIDIA 3DTV Play, ki je nameščen v računalniku, omogoča igranje 3D-iger, predvajanje 3D-videoposnetkov z diskov Blu-ray ter ogled 3D-fotografij. Podpira enak igranje kot NVIDIA 3D Vision. Seznam podprtih 3D-iger si lahko ogledate na spletnem mestu www.nvidia.com.

OPOMBA: Dodatne podrobnosti o tem programu najdete v podpori NVIDIA.

OPOMBA: Program NVIDIA 3D ni na voljo v vseh računalnikih.

Igranje iger v 3D

- 1 Zaženite igro v celozaslonskem načinu.
- 2 Če se prikaže sporočilo, ki navaja, da trenutni način ni v skladu s HDMI v1.4, nastavite ločljivost v igri na 1280 x 720 (720p) v načinu HD 3D.

Bližnjice na tipkovnici

Spodaj so navedene bližnjice na tipkovnici, ki so na voljo za 3D igranje:

Tabela 10. Bližnjice na tipkovnici za 3D-igranje

Ključ	Opis	Funkcija
<Ctrl><t>	Prikaže/skrije stereoskopski 3D učinek	Vklopi ali izklopi 3DTV. OPOMBA: Če uporabljate način HD 3D, se lahko učinkovitost delovanja iger zmanjša, tudi če onemogočite 3DTV Play. Učinkovitost delovanja bo najboljša, če izberete način HD ali SD, ko je 3DTV Play onemogočen.
<Ctrl><F4>	Povečaj globino 3D	Poveča globino 3D v trenutni igri.
<Ctrl><F3>	Zmanjšaj globino 3D	Zmanjša globino 3D v trenutni igri.
<Ctrl><F11>		Zajame 3D-posnetek zaslona trenutne igre in shrani datoteko v mapo Documents (Dokumenti) . Za ogled datoteke uporabite NVIDIA 3D Photo Viewer.
<Ctrl><Alt><Insert>	Prikaže/skrije sporočilo o združljivosti znotraj igre	Prikaže priporočene nastavitve NVIDIA za trenutno igro.
<Ctrl><F6>	Povečaj konvergenco	Premakne predmete proti vam; največja konvergenca postavi vse predmete pred prizor v vašem prostoru; uporablja pa se tudi za nastavitve laserskega merilnika.
<Ctrl><F5>	Zmanjšaj konvergenco	Premakne predmet stran od vas; najmanjša konvergenca postavi vse predmete za prizor v vašem prostoru; prav tako se uporablja za namestitve laserskega merilnika.

OPOMBA: Več informacij najdete v datoteki s pomočjo za program NVIDIA

DellConnect

DellConnect je spletno orodje, ki predstavniku podjetja Dell omogoča dostop do računalnika (pod vašim nadzorom) za diagnosticiranje in odpravljanje težav v računalniku na daljavo. Predstavniku tehnične podpore omogoča uporabo računalnika z vašim dovoljenjem.

Predstavniki tehnične podpore po potrebi sproži zahtevo DellConnect med odpravljanjem težav.

 **OPOMBA:** Če želite odpreti DellConnect in si ogledati pogoje uporabe, obiščite spletno mesto www.dell.com/DellConnect.

Obnovitev operacijskega sistema

Možnosti za obnovitev sistema

POZOR: S programom »Dell Factory Image Restore« ali diskom z operacijskim sistemom lahko trajno izbrisate vse datoteke v računalniku. Če je mogoče, pred uporabo teh možnosti varnostno kopirajte podatkovne datoteke.

Operacijski sistem v računalniku lahko obnovite z eno od teh možnosti:

Tabela 11. Možnosti za obnovitev sistema







Možnost	Opis
Dell Backup and Recovery (Varnostno kopiranje in obnovitev Dell)	To možnost uporabite kot prvo rešitev za obnovitev operacijskega sistema.
Diski za vnovično namestitve sistema	To možnost uporabite, ko napaka operacijskega sistema onemogoči uporabo programa »Dell Backup and Recovery« (Varnostno kopiranje in obnovitev Dell) ali ko nameščate sistem Windows na nov oz. nadomestni trdi disk.
System Restore (Obnovitev sistema)	To možnost uporabite za obnovitev konfiguracije operacijskega sistema na zgodnejši datum, ne da bi pri tem vplivali na datoteke.
Dell Factory Image Restore (Obnovitev tovarniškega posnetka Dell)	Uporabite to kot zadnjo možnost za obnovitev operacijskega sistema. S tem načinom izbrisate vse datoteke in programe, ki ste jih morda shranili ali namestili v računalniku.









Dell Backup and Recovery (Varnostna kopija in obnovitev Dell)

Na voljo sta dve različici programa Dell Backup and Recovery:

- Dell Backup and Recovery Basic
- Dell Backup and Recovery Premium

Tabela 12. Funkcije programa Dell Backup and Recovery (Varnostno kopiranje in obnovitev Dell)

Funkcije	Basic	Premium
Obnovitev sistema na tovarniško stanje		
Ročno varnostno kopiranje datotek		
Obnovitev datotek iz varnostne kopije		

Funkcije	Basic	Premium
Stalno varnostno kopiranje datotek za zmanjšanje izgube podatkov		
Ustvarjanje popolne varnostne kopije sistema (vključno s programi in nastavitvami)		
Združite več varnostnih kopij in arhivirajte starejše varnostne kopije		
Varnostno kopiranje in obnovitev datotek glede na vrsto		

Dell Backup and Recovery Basic

Dostop do programa Dell Backup and Recovery

Windows 10

- 1 Kliknite **Start** in v iskalno polje vnesite `Backup` (Varnostna kopija).
- 2 Kliknite ikono **Dell Backup and Recovery (Varnostno kopiranje in obnovitev Dell)** in upoštevajte navodila na zaslonu.

Windows 8

- 1 Odprite čarobni gumb za iskanje.
- 2 Kliknite ali se dotaknite **Apps (Programi)** in v iskalno polje vnesite `Dell Backup and Recovery (Varnostno kopiranje in obnovitev Dell)`.
- 3 Kliknite ali se dotaknite **Dell Backup and Recovery (Varnostno kopiranje in obnovitev Dell)** na seznamu rezultatov iskanja in upoštevajte navodila na zaslonu.

Ustvarjanje diskov za ponovno namestitev sistema

- 1 Zaženite program **Dell Backup and Recovery (Varnostno kopiranje in obnovitev Dell)**.
- 2 Kliknite ali se dotaknite ploščice **Factory Recovery Media (Nosilec podatkov za tovarniško ponastavitev)**.
- 3 Sledite navodilom na zaslonu.

Obnovitev računalnika

- 1 Zaženite program **Dell Backup and Recovery (Varnostno kopiranje in obnovitev Dell)**.
- 2 Kliknite ali se dotaknite ploščice **Recovery (Obnovitev)**.
- 3 Kliknite ali se dotaknite **System Recovery (Obnovitev sistema)**.
- 4 Kliknite ali se dotaknite **Yes, Continue (Da, nadaljij)**.
- 5 Sledite navodilom na zaslonu.

Dell Backup and Recovery Premium

 **POZOR:** Čeprav je na voljo možnost, da med obnovitvijo ohranite osebne datoteke, vam priporočamo, da pred uporabo možnosti obnovitve ustvarite varnostno kopijo osebnih datotek na ločenem pogonu ali disku.

OPOMBA: Če ste prek programa za digitalno dostavo (Digital Delivery) poleg računalnika naročili tudi program Dell Backup and Recovery Premium, morate pred prenosom programa Dell Backup and Recovery Premium najprej prenesti program Dell Backup and Recovery Basic.

Nadgradnja na različico Dell Backup and Recovery Premium

- 1 Zaženite program **Dell Backup and Recovery (Varnostno kopiranje in obnovitev Dell)**.
- 2 Kliknite ali se dotaknite ploščice **Backup (Varnostna kopija)** in izberite **Data Backup (Varnostno kopiranje podatkov)**.
- 3 Kliknite ali se dotaknite **Upgrade to Dell Backup and Recovery Premium (Nadgradnja na Dell Backup and Recovery Premium)**.

Obnovitev podatkov iz varnostne kopije sistema

- 1 Zaženite program **Dell Backup and Recovery (Varnostno kopiranje in obnovitev Dell)**.
- 2 Kliknite ali se dotaknite ploščice **Backup (Varnostna kopija)** in izberite **System Backup (Varnostno kopiranje sistema)**.
- 3 Sledite navodilom na zaslonu.

Obnovitev določenih datotek ali map iz varnostne kopije celotnega sistema

- 1 Zaženite program **Dell Backup and Recovery (Varnostno kopiranje in obnovitev Dell)**.
- 2 Kliknite ali se dotaknite ploščice **Recovery (Obnovitev)** in nato izberite **Data Recovery (Obnovitev podatkov)**.
- 3 Kliknite ali se dotaknite **Yes, Continue (Da, nadaljaj)**.
- 4 Sledite navodilom na zaslonu.

Obnovitev določenih datotek ali map iz varnostnih kopij datotek in map

- 1 Zaženite program **Dell Backup and Recovery (Varnostno kopiranje in obnovitev Dell)**.
- 2 Kliknite ali se dotaknite ploščice **Recovery (Obnovitev)** in nato izberite **Recover your Data (Obnovite svoje podatke)**.
- 3 Kliknite ali se dotaknite **Browse (Prebrskaj)**, izberite datoteke in mape ter nato izberite **OK (V redu)**.
- 4 Kliknite ali se dotaknite **Restore Now (Obnovi zdaj)**.
- 5 Sledite navodilom na zaslonu.

Ustvarjanje varnostne kopije celotnega sistema

- 1 Zaženite program **Dell Backup and Recovery (Varnostno kopiranje in obnovitev Dell)**.
- 2 Kliknite ali se dotaknite ploščice **Backup (Varnostno kopiranje)** in nato izberite **System Recovery (Obnovitev sistema)**.
- 3 Kliknite ali se dotaknite **Backup Now (Varnostno kopiraj zdaj)**.
- 4 Upoštevajte navodila na zaslonu.

Dell Factory Image Restore (Obnovitev tovarniškega posnetka Dell)

POZOR: S programom Dell Factory Image Restore trajno odstranite vse programe ali gonilnike, ki ste jih namestili po prejemu računalnika. Pred uporabo programa Dell Factory Image Restore pripravite nosilec podatkov z varnostno kopijo programov, ki jih želite znova namestiti.

OPOMBA: Dell Factory Image Restore ni na voljo v nekaterih državah in za določene računalnike.

Program Dell Factory Image Restore uporabite samo kot zadnjo možnost za obnovitev operacijskega sistema. S to možnostjo obnovite programsko opremo na trdem disku v stanje, v katerem ste jo prvotno prejeli. Vsi programi ali datoteke, ki ste jih dodali po prejemu računalnika, vključno s podatkovnimi datotekami, kot so slike, glasba in videoposnetki, so trajno izbrisani.

Dostop do programa Dell Factory Image Restore

⚠ POZOR: Z uporabo programa Dell Factory Image Restore trajno izbrišete vse podatke s trdega diska in odstranite vse programe ali gonilnike, ki ste jih namestili po prejetju računalnika. Če je mogoče, pred uporabo programa Dell Factory Image Restore ustvarite varnostno kopijo podatkov. Dell Factory Image Restore uporabite le, če nobena druga možnost obnovitev ni uspešna.

Zagonsko zaporedje po dveh neuspešnih poskusih zagona operacijskega sistema samodejno poskusi izvesti možnosti za obnovitev sistema in samodejno popravi.

Zagon programa Dell Factory Image Restore

ⓘ OPOMBA: Z uporabo programa Dell Factory Image Restore trajno izbrišete vse podatke s trdega diska in odstranite vse programe ali gonilnike, ki ste jih namestili po prejetju računalnika. Če je mogoče, pred uporabo programa Dell Factory Image Restore ustvarite varnostno kopijo podatkov. Program Dell Factory Image Restore uporabite le, če z obnovitvijo sistema ne morete odpraviti težav z operacijskim sistemom.

- 1 Vklopite ali znova zaženite računalnik.
- 2 Ko se prikaže logotip DELL, nekajkrat pritisnite tipko F8, da odprete okno **Advanced Boot Options (Napredne možnosti zagona)**.

ⓘ OPOMBA: Če čakate predolgo in se prikaže logotip operacijskega sistema, počakajte še malo dlje, dokler se prikaže namizje sistema Microsoft Windows, nato pa znova zaženite računalnik in poskusite znova.

- 3 Izberite **Repair Your Computer (Popravite računalnik)**.
Prikaže se okno **System Recovery Options (Možnosti za obnovitev sistema)**.
- 4 Izberite razporeditev tipkovnice in kliknite ali se dotaknite **Next (Naprej)**.
- 5 Prijavite se v lokalni računalnik.
- 6 Izberite **Dell Factory Image Restore (Obnovitev tovarniškega posnetka Dell)** ali **Dell Factory Tools (Dellova tovarniška orodja) > Dell Factory Image Restore (Obnovitev tovarniškega posnetka Dell)** (odvisno od konfiguracije računalnika).
- 7 Kliknite ali se dotaknite **Next (Naprej)**.
Prikaže se zaslon **Confirm Data Deletion (Potrditev izbrisa podatkov)**.

ⓘ OPOMBA: Če ne želite nadaljevati obnovitve tovarniškega posnetka Dell Dell Factory Image Restore, kliknite **Cancel (Prekliči)**.

- 8 Če želite nadaljevati formatiranje trdega diska in ponastavitev systemske programske opreme na tovarniške nastavitve, potrdite polje in nato kliknite ali se dotaknite **Next (Naprej)**. Začne se postopek obnovitve, ki lahko traja 20 minut ali več.
- 9 Po dokončani obnovitvi kliknite ali se dotaknite **Finish (Dokončaj)** za vnovični zagon računalnika.

Obnovitev sistema

⚠ POZOR: Redno varnostno kopirajte podatkovne datoteke. Obnovitev sistema ne nadzoruje ali obnavlja podatkovnih datotek.

Obnovitev sistema je orodje sistema Microsoft Windows, s katerim lahko razveljavite spremembe programske opreme v računalniku, vendar ne vplivate na osebne datoteke, kot so dokumenti, fotografije, e-poštna sporočila in druge.

Vsakič ko namestite programsko opremo ali gonilnik naprave, računalnik posodobi systemske datoteke sistema Windows tako, da podpirajo novo programsko opremo ali napravo. Včasih lahko pri tem pride do nepričakovanih napak. Z obnovitvijo sistema lahko systemske datoteke sistema Windows obnovite v stanje, kakršno je bilo pred namestitvijo programske opreme ali gonilnika.

Obnovitev sistema redno ustvarja in shranjuje obnovitvene točke. Te obnovitvene točke (ustvarite lahko tudi svoje obnovitvene točke) uporabite za obnovitev systemskih datotek računalnika na predhodno stanje.

Uporabite obnovitev sistema, če zaradi spremembe programske opreme, gonilnikov ali drugih sistemskih nastavitev vaš računalnik ne deluje pravilno.

- ❗ **OPOMBA:** Če je vzrok na novo nameščena strojna oprema, odstranite ali izključite strojno opremo in poskusite obnoviti sistem.
- ❗ **OPOMBA:** Obnovitev sistema ne ustvari varnostnih kopij osebnih datotek, zato osebnih datotek, ki so izbrisane ali poškodovane, ne more obnoviti.

Windows 10

Uporaba obnovitve sistema

- 1 Z desno tipko miške kliknite (ali pridržite) gumb »Start« in izberite **Control Panel (Nadzorna plošča)**.
- 2 V iskalno polje vnesite `Recovery` (Obnovitev).
- 3 Kliknite ali se dotaknite **Recovery (Obnovitev)**.
- 4 Kliknite ali se dotaknite **Open System Restore (Odpri obnovitev sistema)**.
- 5 Kliknite ali se dotaknite **Next (Naprej)** in upoštevajte navodila na zaslonu.

Razveljavitev zadnje obnovitve sistema

- 1 Z desno tipko miške kliknite (ali pridržite) gumb »Start« in izberite **Control Panel (Nadzorna plošča)**.
- 2 Kliknite ali se dotaknite **Security and Maintenance (Varnost in vzdrževanje)**.
- 3 Kliknite ali se dotaknite **Recovery (Obnovitev)**.
- 4 Kliknite ali se dotaknite **Open System Restore (Odpri obnovitev sistema)** in upoštevajte navodila na zaslonu za razveljavitev zadnje obnovitve sistema.

Windows 8.1

Uporaba obnovitve sistema

- 1 V stranski vrstici s čarobnimi gumbi kliknite ali se dotaknite **Settings (Nastavitve)**.
- 2 Kliknite ali se dotaknite **Control Panel (Nadzorna plošča)**.
- 3 V iskalno polje vnesite `Recovery` (Obnovitev).
- 4 Kliknite ali se dotaknite **Recovery (Obnovitev)** in nato **Open System Restore (Odpri obnovitev sistema)**.
- 5 Sledite navodilom na zaslonu.

Razveljavitev zadnje obnovitve sistema

- 1 V stranski vrstici s čarobnimi gumbi kliknite ali se dotaknite **Settings (Nastavitve)**.
- 2 Kliknite ali se dotaknite **Control Panel (Nadzorna plošča)**.
- 3 V oknu »System« (Sistem) kliknite ali se dotaknite **Action Center (Središče za opravila)**.
- 4 V spodnjem desnem kotu okna **Action Center (Središče za opravila)** kliknite ali se dotaknite **Recovery (Obnovitev)**.
- 5 Kliknite ali se dotaknite **Open System Restore (Odpri obnovitev sistema)** in upoštevajte navodila na zaslonu za razveljavitev zadnje obnovitve sistema.

Windows 7

Uporaba obnovitve sistema

- 1 Kliknite **Start**.
- 2 V iskalno polje vnesite `System Restore` (Obnovitev sistema) in pritisnite tipko Enter.
OPOMBA: Prikaže se okno User Account Control (Nadzor uporabniškega računa). Če ste skrbnik računalnika, kliknite ali se dotaknite **Continue** (Nadaljuj), v nasprotnem primeru pa se za nadaljevanje obrnite na skrbnika.
- 3 Kliknite **Next** (Naprej) in upoštevajte navodila na zaslonu.

Razveljavitev zadnje obnovitve sistema

Če z obnovitvijo sistema niste odpravili težave, lahko razveljavite zadnjo obnovitev sistema.

OPOMBA: Preden razveljavite zadnjo obnovitev sistema, shranite in zaprite vse odprte datoteke in programe. Ne spreminjajte, odpirajte ali brišite datotek ali programov, dokler obnovitev sistema ni zaključena.

- 1 Kliknite ali se dotaknite **Start**.
- 2 V iskalno polje vnesite `System Restore` (Obnovitev sistema) in pritisnite tipko Enter.
- 3 Kliknite ali se dotaknite **Undo my last restoration** (Razveljavi mojo zadnjo obnovitev) in nato **Next** (Naprej) ter upoštevajte navodila na zaslonu.

Disk z operacijskim sistemom

POZOR: Če ponovno namestite operacijski sistem z diskom z operacijskim sistemom, trajno izbrišete vse podatke in programsko opremo iz računalnika.

OPOMBA: Disk z operacijskim sistemom je izbiran in morda ni priložen računalniku.

Z diskom z operacijskim sistemom lahko namestite ali znova namestite operacijski sistem v računalniku. Po vnovični namestitvi operacijskega sistema z diskom z operacijskim sistemom morate znova namestiti vse gonilnike in programsko opremo.

Ponovna namestitev operacijskega sistema z diskom, na katerem je operacijski sistem

Operacijski sistem ponovno namestite tako:

- 1 Vstavite disk z operacijskim sistemom in znova zaženite računalnik.
- 2 Ko se prikaže logotip DELL, takoj pritisnite tipko F12, da odprete zagonski meni.
OPOMBA: Če čakate predolgo in se prikaže logotip operacijskega sistema, počakajte, da računalnik naloži operacijski sistem, ter nato ponovno zaženite računalnik in poskusite znova.
- 3 Na seznamu izberite pogon CD/DVD in pritisnite tipko Enter.
- 4 Sledite navodilom na zaslonu.

Nosilci podatkov za ponovno namestitev sistema

Z nosilci podatkov za vnovično namestitev, ki jih ustvarite s programom »Dell Backup and Recovery« (Varnostno kopiranje in obnovitev Dell), lahko vrnete trdi disk v stanje delovanja, kot je bil ob nakupu računalnika, in hkrati ohranite podatkovne datoteke v računalniku. S programom Dell Backup and Recovery ustvarite nosilce podatkov za ponovno namestitev sistema.

Obnovitev računalnika z nosilci podatkov za ponovno namestitev sistema

Računalnik z nosilci podatkov za ponovno namestitev sistema obnovite tako:

- 1 Izklopite računalnik.
- 2 V optični pogon vstavite disk za obnovitev sistema ali priključite ključek USB in vklopite računalnik.
- 3 Ko se prikaže logotip DELL, takoj pritisnite tipko F12, da odprete zagonski meni.

 **OPOMBA: Če čakate predolgo in se prikaže logotip operacijskega sistema, počakajte, da računalnik naloži operacijski sistem, ter nato ponovno zaženite računalnik in poskusite znova.**

- 4 Označite nosilec podatkov, ki ga želite uporabiti za obnovitev, in pritisnite tipko Enter.
- 5 Ob pozivu hitro pritisnite katero koli tipko za zagon z zagonske naprave.
- 6 Upoštevajte navodila na zaslonu in dokončajte postopek obnovitve.

Odpravljanje težav

Osnovna navodila za odpravljanje težav

To poglavje vsebuje osnovne korake za odpravljanje težav, ki jih lahko uporabite za odpravljanje običajnih težav z računalnikom.

- Preverite, ali je računalnik vklopljen in se vsi sestavni deli napajajo.
- Preverite, ali so vsi kabli čvrsto priključeni v ustrezna vrata.
- Preverite, ali so kabli morda poškodovani ali obrabljeni.
- Preverite, ali so jeziki na priključkih morda zviti ali zlomljeni.
- Ponovno zaženite računalnik in preverite ali se težava ponovi.
- Pri težavah z internetom odklopite modem in usmerjevalnik iz električne vtičnice, počakajte približno 30 sekund, priključite napajalne kable in znova poskusite vzpostaviti povezavo.
- Pri težavah z zvokom se prepričajte, da gumb za glasnost ni izklopljen, oziroma priključite zunanji zvočnik in preverite zvok.

OPOMBA: Dodatne informacije o odpravljanju težav, rešitve za pogoste težave in odgovore na pogosta vprašanja najdete na spletnem mestu www.dell.com/support. Informacije o tem, kako se za tehnično podporo obrniti na Dell, najdete v poglavju [Stik z družbo Dell](#).

Diagnostika

V vaš računalnik so vgrajena diagnostična orodja, s katerimi lažje prepoznate težavo v računalniku. Ta orodja vas o težavi lahko obvestijo prek sporočil o napakah, kodah lučk in kodah piskov.

Predzagonška ocenitev sistema

S predzagonškim ocenjevanjem sistema (PSA) lahko diagnosticirate številne težave s strojno opremo. ePSA preskusi naprave, kot so matična plošča, tipkovnica, zaslon, pomnilnik, trdi disk itd.

OPOMBA: Funkcije PSA morda ne podpirajo vsi računalniki.

Pozivanje PSA

- 1 Vklopite ali znova zaženite računalnik.
- 2 Ko se prikaže logotip Dell, pritisnite tipko F12, da odprete program za nastavitve BIOS-a.

OPOMBA: Če čakate predolgo in se prikaže logotip operacijskega sistema, počakajte še malo dlje, da se prikaže namizje sistema Windows, nato pa ponovno zaženite računalnik in poskusite znova.

- 3 Izberite **Diagnostics (Diagnostika)** in pritisnite tipko Enter.
- 4 Upoštevajte navodila na zaslonu in dokončajte preskus.

Če preskus komponente ni uspešen, se preskus ustavi, računalnik zapiska in prikaže se koda napake. Zabeležite kodo napak in poiščite rešitve na spletnem mestu www.dell.com/support ali [se obrnite na Dell](#).

Upoštevajte navodila na zaslonu za nadaljevanje na naslednji preskus, znova preskusite komponento, ki je javila napako, oziroma prekinite preskus in znova zaženite računalnik. Če se PSA uspešno zaključi, se prikaže sporočilo: »**No problems have been found with this system so far. Do you want to run the remaining memory tests? This will take about 30 minutes or more. Do you want to continue?**

(Recommended).« (Do zdaj ni bila zaznana nobena težava s sistemom. Ali želite izvesti preostale preskuse pomnilnika? Ta postopek bo trajal približno 30 minut ali več. Ali želite nadaljevati? (Priporočeno).)

Če prihaja do težav s pomnilnikom in želite nadaljevati, pritisnite tipko <y>, v nasprotnem primeru pa pritisnite tipko <n>, da dokončate preskus.

OPOMBA: Če želite kadar koli med preskusom preklicati preskus in znova zagnati računalnik, pritisnite tipko Esc.

Izboljššan PSA

Z izboljšanim predzagonom ocenjevanjem sistema (ePSA) lahko diagnosticirate številne težave s strojno opremo. ePSA preskusi naprave, kot so matična plošča, tipkovnica, zaslon, pomnilnik, trdi disk itd.

OPOMBA: Funkcije ePSA morda ne podpirajo vsi računalniki.

Začetni zaslon funkcije ePSA je razdeljen na tri območja:

- **Okno »Devices« (Naprave)** – prikaže se na levi strani začetnega zaslona ePSA. V tem območju so prikazane vse naprave v računalniku, v njem pa lahko izberete naprave.
- **Okno »Control« (Nadzor)** – prikaže se na spodnji desni strani začetnega zaslona ePSA.
 - Če v oknu za nadzor potrdite polje **Thorough Test Mode (Način temeljitega preskusa)**, povečate obseg in trajanje preskusov.
 - V spodnjem levem kotu okna za nadzor se prikaže vrstica stanja, ki prikazuje čas trajanja preskusov.
 - Če želite preskusiti izbrane naprave, kliknite **Run Tests (Zaženi preskuse)**.
 - Če želite zapreti ePSA in znova zagnati računalnik, kliknite ali se dotaknite **Exit (Izhod)**.
- **Okno »Status« (Stanje)** – prikaže se na desni strani začetnega zaslona ePSA.

Območje stanja ima štiri zavihke:

- **Configuration (Konfiguracija)** – na tem zavihku so prikazane podrobne informacije o konfiguraciji in stanju za vse naprave, ki jih lahko preskusite s funkcijo ePSA.
- **Results (Rezultati)** – na tem zavihku so prikazani vsi preskusi, ki so zagnani, njihova aktivnost in rezultati posameznega preskusa.
- **System Health (Ustreznost stanja sistema)** – na tem zavihku je prikazano stanje baterije, napajalnika, ventilatorjev itd.
- **Event Log (Dnevnik dogodkov)** – tu najdete podrobne informacije o vseh preskusih.
V stolpcu »Stat« (Stanje) je prikazano stanje preskusov.

LCD BIST

S funkcijo LCD BIST (vgrajeni samopreskus) lahko ugotovite, ali težavo z zaslonom povzroča zaslon LCD ali nek drugi del. Preskus lahko prikaže različne barve in besedilo na zaslonu. Če med preskusom ni zaznana nobena težava, težave ne povzroča zaslon LCD.

OPOMBA: Zunanje naprave imajo lahko diagnostiko, ki je značilna zanje. Dodatne informacije najdete v dokumentaciji, ki je priložena zunanji napravi.

Zagon LCD BIST

- 1 Vklonite ali znova zaženite računalnik.
- 2 Ko se prikaže logotip Dell, pritisnite tipko F12, da odprete program za nastavitve BIOS-a.

OPOMBA: Če čakate predolgo in se prikaže logotip operacijskega sistema, počakajte še malo dlje, da se prikaže namizje sistema Windows, nato pa ponovno zaženite računalnik in poskusite znova.

- 3 Izberite **Diagnostics (Diagnostika)** in pritisnite tipko Enter.
- 4 Če ne vidite barvnih črt na zaslonu, pritisnite tipko N, da odprete LCD BIST.

Pozivanje ePSA

Za poziv ePSA:

- 1 Ponovno zaženite računalnik.
- 2 Ko se prikaže logotip Dell, pritisnite tipko F12, da odprete program za nastavitvev BIOS-a.

OPOMBA: Če čakate predolgo in se prikaže logotip operacijskega sistema, počakajte še malo dlje, da se prikaže namizje sistema Windows, nato znova zaženite računalnik in poskusite znova.

- 3 Izberite **Diagnostics (Dagnostika)** in pritisnite tipko Enter.
- 4 Upoštevajte navodila na zaslonu, da končate preskus in zabeležite morebitna sporočila o napakah, ki se prikažejo.

Če preskus komponente ni uspešen, se preskus ustavi, računalnik zapiska in prikaže se koda napake. Zabeležite kode napak in poiščite rešitve na spletnem mestu www.dell.com/support ali [se obrnite na Dell](#).

Sledite navodilom na zaslonu za nadaljevanje na naslednji preizkus, ponovno preizkusite komponento, ki je javila napako oz. prekinite preizkus in ponovno zaženite računalnik.

Če se PSA uspešno zaključi, se prikaže sporočilo: »**No problems have been found with this system so far. Do you want to run the remaining memory tests? This will take about 30 minutes or more. Do you want to continue? (Recommended).**« (Do zdaj ni bila zaznana nobena težava s sistemom. Ali želite izvesti preostale preskuse pomnilnika? Ta postopek bo trajal približno 30 minut ali več. Ali želite nadaljevati? (Priporočeno).)

Če prihaja do težav s pomnilnikom in želite nadaljevati, pritisnite tipko <y>, v nasprotnem primeru pa pritisnite tipko <n>, da dokončate preskus.

Če se ePSA zaključi z napakami, se na zaslonu prikaže to sporočilo: »**Testing completed. One or more errors were detected.**« (Preskušanje je dokončano. Zaznana je bila ena ali več napak.)

Na zavihku **Event Log (Dnevnik dogodkov)** v oknu **Status (Stanje)** so prikazane napake, do katerih je prišlo med preskusi ePSA.

Kode piskov

Računalnik lahko med zagonom oddaja niz piskov, če pride do napak ali težav. Ta niz piskov, imenovan koda piska, opredeli težavo. Če pride do tega, zabeležite kodo piska in se obrnite na podjetje Dell.

OPOMBA: Nekatere kode piskov, navedene v spodnji tabeli, morda ne veljajo za vaš računalnik.

Tabela 13. Kode piskov in možne težave

Kode piskov	Možne težave
Ena	Možna okvara sistemske plošče – napaka kontrolne vsote BIOS ROM
Dva	Ni zaznanega RAM-a OPOMBA: Če ste namestili ali zamenjali pomnilniški modul, poskrbite, da je pravilno vstavljen.
Trikrat	Možna okvara sistemske plošče – napaka nabora vezij
Štirikrat	Napaka branja/zapisovanja RAM
Petkrat	Napaka ure za dejanski čas
Šestkrat	Napaka grafične kartice ali grafičnega krmilnika
Sedemkrat	Napaka procesorja

 **OPOMBA:** Ta koda piska je podprta le v računalnikih s procesorjem Intel.

Osemkrat

Napaka zaslona

BIOS

V BIOS-u so shranjene informacije o strojni opremi vašega računalnika, ki so ob zagonu računalnika posredovane operacijskemu sistemu. S programom za nastavev BIOS-a lahko spremenite osnovne nastavitve strojne opreme, ki so shranjene v BIOS-u.

S programom za nastavev BIOS-a lahko:

- Nastavite ali spremenite s strani uporabnika izbrano možnost, kot je uporabniško geslo.
- Določite naprave, ki so nameščene v vašem računalniku, kot sta količina pomnilnika, tip trdega diska itd.
- Spreminjanje informacij o konfiguraciji sistema po dodajanju, zamenjavi ali odstranitvi strojne opreme iz računalnika.

Spreminjanje nastavitvev BIOS-a

OPOMBA: Nepravilne nastavitve v programu za nastavev BIOS-a lahko povzročijo nepravilen zagon računalnika, nepravilno delovanje računalnika ali poškodujejo računalnik.

Morda boste morali spremeniti nastavitve, kot so datum in ura, zagonske naprave in zagonsko zaporedje, omogočiti ali onemogočiti funkcijo PowerShare in druge nastavitve. Če želite spremeniti nastavitve, odprite program za nastavev BIOS-a, poiščite nastavev, ki jo želite spremeniti, in upoštevajte navodila na zaslonu.

Odpiranje programa za nastavev BIOS-a

- 1 Vključite (ali znova zaženite) računalnik.
- 2 Ko se med preizkusom POST prikaže logotip DELL, bodite pozorni na pozivnik F2, in ko se pojavi, takoj pritisnite F2.

OPOMBA: Pozivnik F2 označuje, da je tipkovnica inicializirana. Ta pozivnik se lahko pojavi zelo hitro, zato morate biti pozorni nanj in potem pritisniti F2. Če F2 pritisnete, preden se pojavi pozivnik F2, se to dejanje izgubi. Če čakate predolgo in se pojavi logotip operacijskega sistema, počakajte tako dolgo, dokler ne zagledate namizja. Potem izklopite računalnik in poskusite znova.

Ponastavitev gesla za BIOS

Gesla za BIOS zagotavljajo dodatno raven varnosti za računalnike. Računalnik lahko konfigurirate tako, da vas ob zagonu ali odpiranju programa za nastavev BIOS-a pozove k vnosu gesla.

Uporabite eno od naslednjih metod, odvisno od vrste računalnika, za ponastavitev izgubljenega ali pozabljenega gesla BIOS.

POZOR: Če ponastavite geslo za BIOS, morate izbrisati vse podatke iz čipa CMOS. Če ste spremenili katero koli nastavev BIOS-a, morate po ponastavitvi gesla znova spremeniti te nastavitve.

Odstranjevanje baterije CMOS

POZOR: Pred delom v notranjosti računalnika preberite varnostna navodila.

Skoraj vse matične plošče uporabljajo gumbasto baterijo, ki ohranja nastavitve BIOS-a, vključno z geslom. Če želite ponastaviti geslo, odstranite gumbasto baterijo, počakajte od 15 do 30 sekund in nato znova namestite gumbasto baterijo.

OPOMBA: Dodatne informacije o mestu gumbaste baterije ter navodila za odstranjevanje in zamenjavo baterije najdete v priročniku za servisiranje na spletnem mestu www.dell.com/support.

Uporaba mostička na matični plošči

OPOMBA: Mostiček na matični plošči je na voljo samo v namiznih računalnikih.

Skoraj vse matične plošče v namiznih računalnikih vsebujejo mostiček za odstranitev nastavitve CMOS-a in gesla za BIOS. Mesto tega mostička je odvisno od matične plošče. Mostičke najdete blizu baterije CMOS, običajno pa so označeni kot CLR, CLEAR, CLEAR CMOS itd.

Navodila za odstranjevanje gesel in nastavitve CMOS najdete v priročniku za servisiranje za računalnik na spletnem mestu www.dell.com/support.

Boot Sequence

Boot Sequence (Zaporedje zagona) omogoča obhod vrstnega reda zagonskih naprav, določenega v nastavitvi sistema, in neposreden zagon v določeno napravo (na primer optični pogon ali trdi disk). Ko se ob samopreskusu ob zagonu (POST) prikaže Dellov logotip, lahko:

- Dostopate do nastavitve sistema s pritiskom tipke F2;
- Priključete enkratni zagonski meni s pritiskom tipke F12.

V meniju za enkratni zagon so prikazane naprave, ki jih lahko zaženete, vključno z možnostjo diagnostike. Možnosti menija za zagon so:

- Izmenljivi pogon (če je na voljo)
- Pogon STXXXX

OPOMBA: XXX označuje številko pogona SATA.

- Optical Drive (optični pogon, če je na voljo)
- SATA hard drive (trdi disk SATA) (če je na voljo)
- Diagnostika

OPOMBA: Če izberete **Diagnostics (Diagnostika)**, bo prikazan zaslon **ePSA diagnostics (Izboljšano predzagono ocenjevanje sistema ePSA)**.



Na zaslonu za zaporedje zagona je prikazana tudi možnost za dostop do menija za nastavitve sistema.

Iskanje pomoči in stik z družbo Dell

Viri samopomoči

Informacije ter pomoč v zvezi z izdelki in storitvami Dell so na voljo v teh virih samopomoči:

Tabela 14. Viri samopomoči

Viri samopomoči	Lokacija virov
Informacije o izdelkih in storitvah Dell	www.dell.com
Moj Dell	
Nasveti	
Stik s podporo	V iskalno polje sistema Windows vnesite <code>Contact Support</code> in pritisnite tipko Enter.
Spletna pomoč za operacijski sistem	www.dell.com/support/windows www.dell.com/support/linux
Informacije o odpravljanju težav, uporabniški priročniki, navodila za namestitvev, tehnični podatki o izdelku, spletni dnevniki s tehnično pomočjo, gonilniki, posodobitve programske opreme in tako naprej	www.dell.com/support .
Dellovi članki zbirk znanja za pomoč pri odpravljanju težav.	<ol style="list-style-type: none"> 1 Obiščite spletno mesto www.dell.com/support. 2 Vnesite predmet ali ključno besedo v iskalno polje Search (Išči). 3 Kliknite Search (Išči) za prikaz sorodnih člankov.
Preberite si naslednje informacije o izdelku:	Glejte <i>Me and My Dell (Jaz in moj Dell)</i> na spletni strani www.dell.com/support/manuals .
<ul style="list-style-type: none"> • Tehnični podatki o izdelku • Operacijski sistem • Nastavitev in uporaba izdelka • Varnostno kopiranje podatkov • Odpravljanje težav in diagnostika • Obnovitev sistema • Informacije o BIOS-u 	<p>Če želite poiskati podatke <i>Me and My Dell (Jaz in moj računalnik Dell)</i> za svoj izdelek, lahko izdelek prepoznate tako:</p> <ul style="list-style-type: none"> • Izberite Detect Product (Zaznaj izdelek). • Izberite svoj izdelek v spustnem meniju View Products (Prikaz izdelkov). • Vnesite Service Tag number (Servisna oznaka izdelka) ali Product ID (ID izdelka) v iskalno vrstico.

Stik z družbo Dell

Če želite vzpostaviti stik z družbo Dell za prodajo, tehnično podporo ali podporo uporabnikom, obiščite www.dell.com/contactdell.

 **OPOMBA:** Razpoložljivost je odvisna od države/regije in izdelka, nekatere storitve pa morda niso na voljo v vaši državi/regiji.

 **OPOMBA:** Če povezava z internetom ni na voljo, lahko podatke za stik najdete na računu o nakupu, embalaži, blagajniškemu izpisku ali katalogu izdelkov Dell.

Vzdrževanje računalnika

Priporočamo vam, da opravite naslednja opravila, da preprečite splošne računalniške težave:

- Zagotovite neposredni dostop do napajanja, ustreznega prezračevanja in ravno površino, kamor postavite računalnik.
- Prezračevalnih rež ne prekrivajte in vanje ne potiskajte predmetov ter preprečite, da bi se reže zamašile zaradi prahu.
- Redno ustvarjajte varnostno kopijo podatkov.
- Redno opravljajte iskanje virusov.
- S programom SupportAssist in drugimi orodji, ki so na voljo v računalniku, preverite, ali je v računalniku prišlo do napak.
- Redno čistite vaš računalnik z uporabo mehke in suhe krpe.

 **POZOR: Z vodo ali drugimi toplimi tekočinami lahko poškodujete računalnik.**

- Prepričajte se, da je v napravi za shranjevanje dovolj nezasedenega prostora. Premalo nezasedenega prostora lahko povzroči slabše delovanje.
- Omogočite samodejno posodobitev sistema Microsoft Windows in druge programske opreme, da odpravite težave s programsko opremo in izboljšajte varnost računalnika.

Upravljanje porabe energije

Z upravljanjem porabe energije zmanjšate porabo električne energije računalnika tako, da nadzorujete dovod energije do različnih komponent. S programom za nastavitve BIOS-a in operacijski sistem omogočata, da določenim komponent zmanjšate porabo energije ali jih izklopite.

Nekatera pogosta stanja za varčevanje z energijo v sistemu Microsoft Windows so:

- **Sleep (Stanje pripravljenosti)** – stanje pripravljenosti je stanje za varčevanje z energijo, ki računalniku omogoča hitro nadaljevanje običajnega delovanja (običajno v nekaj sekundah), ko želite znova delati.
- **Hibernation (Mirovanje)** – mirovanje shrani odprte dokumente in programe v pomnilnik računalnika ter nato izklopi računalnik.
- **Hybrid sleep (Hibridno stanje pripravljenosti)** – hibridno stanje pripravljenosti je kombinacija stanja pripravljenosti in mirovanja. Odprte dokumente in programe shrani v pomnilnik in trdi disk računalnika, nato pa računalnik preide v stanje nizke porabe energije, pri čemer lahko hitro nadaljujete svoje delo. Ko je vklopljeno hibridno stanje pripravljenosti, prekop računalnika v stanje spanja samodejno preklopi računalnik v hibridno stanje pripravljenosti.
- **Shut down (Zaustavitev sistema)** – možnost za zaustavitev računalnika uporabite, kadar računalnika ne nameravate uporabljati dalj časa. Tako zaščitite računalnik in prihranite več energije. Računalnika zaustavite, preden v računalnik dodate strojno opremo ali jo odstranite iz njega.

Možnosti za zaustavitev sistema ne uporabite, kadar morate hitro nadaljevati delo.

Konfiguracija nastavitve porabe energije

Windows 10 in 8.1

- 1 Kliknite ali se dotaknite **Start > All apps (Vsi programi)**.
- 2 V **Windows System (Sistemska orodja)** kliknite ali se dotaknite **Control Panel (Nadzorna plošča)**.

 **OPOMBA: V sistemu Windows 8.1/Windows RT kliknite ali se dotaknite Settings (Nastavitve) v stranski vrstici s čarobnimi gumbi in nato kliknite ali se dotaknite Control Panel (Nadzorna plošča).**

- 3 Če je **nadzorna plošča** prikazana po zvrsti Category (Kategorija), kliknite ali se dotaknite spustnega menija **View by (Prikaži po)**: in izberite **Small icons (Majhne ikone)** ali **Large icons (Velike ikone)**.
- 4 Kliknite ali se dotaknite **Power Options (Možnosti porabe energije)**.
- 5 Na seznamu razpoložljivih možnosti lahko izberete načrt, odvisno od uporabe računalnika.
- 6 Če želite prilagoditi nastavitve porabe energije, kliknite ali se dotaknite **Change plan settings (Spreminjanje nastavitvev načrta)**.

Windows 7

- 1 Kliknite **Start > Control Panel (Nadzorna plošča) > Power Options (Možnosti porabe energije)**.
- 2 Na seznamu razpoložljivih možnosti lahko izberete načrt, odvisno od uporabe računalnika.
- 3 Če želite spremeniti nastavitve porabe energije, kliknite **Change plan settings (Spreminjanje nastavitvev načrta)**.

Konfiguracija delovanja gumba za napajanje

Delovanje gumba za napajanje konfigurirate tako:

Windows 10 in 8.1

- 1 Kliknite ali se dotaknite **Start > All apps (Vsi programi)**.
- 2 V **Windows System (Sistemska orodja)** kliknite ali se dotaknite **Control Panel (Nadzorna plošča)**.
i | OPOMBA: V sistemu Windows 8.1/Windows RT kliknite ali se dotaknite »Settings« (Nastavitve) v stranski vrstici s čarobnimi gumbi in nato kliknite ali se dotaknite Control Panel (Nadzorna plošča).
- 3 Če je nadzorna plošča prikazana po zvrsti Category (Kategorija), kliknite ali se dotaknite spustnega menija **View by (Prikaži po)**: in izberite **Small icons (Majhne ikone)** ali **Large icons (Velike ikone)**.
- 4 Kliknite ali se dotaknite **Power Options (Možnosti porabe energije)**.
- 5 Kliknite ali se dotaknite **Choose what the power buttons do (Izberi funkcijo stikala za vklop)**.
Če računalnik deluje na baterijo oz. je priključen na napajalnik, lahko izberete drugačno možnost.
- 6 Kliknite ali se dotaknite **Save changes (Shrani spremembe)**.

Windows 7

- 1 Kliknite **Start > Control Panel (Nadzorna plošča) > Power Options (Možnosti porabe energije)**.
- 2 Kliknite **Choose what the power buttons do (Izberi funkcijo stikala za vklop)**.
- 3 V spustnem meniju zraven **When I press the power button (Ob pritisku na gumb za napajanje)** izberite želeni odziv računalnika, ko pritisnete gumb za vklop. Če računalnik deluje na baterijo oz. je priključen na napajalnik, lahko izberete drugačno možnost.
- 4 Kliknite **Save changes (Shrani spremembe)**.

Dell Power Manager

i | OPOMBA: Ta programska oprema je podprta samo v računalnikih z operacijskim sistemom Windows 10.

Programska oprema Dell Power Manager omogoča učinkovito upravljanje nastavitvev porabe energije za Dellove prenosne in tablične računalnike. Programska oprema omogoča te ključne funkcije:

- **Battery Information (Informacije o bateriji)** – prikaz podatkov o stanju do šestih nameščenih baterij, odvisno od sistemskih zmožnosti, in urejanje nastavitvev baterije ali ustvarjanje nastavitvev baterije po meri.
- **Advanced Charge (Napredno polnjenje)** – nadzor polnjenja baterije za podaljšanje njene življenjske dobe.
- **Peak Shift (Preklop ob največji porabi)** – zmanjšanje porabe energije s samodejnim preklopom sistema na napajanje z baterijo v določenih delih dneva, tudi ko je sistem priključen v neposredni vir napajanja.

- **Thermal Management (Upravljanje temperature)** – nadzor nastavitve procesorja in ventilatorja za hlajenje za upravljanje učinkovitosti delovanja, temperature sistema na površini in hrupa ventilatorja.
- **Battery Extender (Podaljševalnik življenjske dobe baterije)** – varčevanje z napolnjenostjo baterije s prilagajanjem ravni porabe napajalnika, osvetlitve zaslona in ravni osvetlitve tipkovnice ter z izklopom zvoka.
- **Alert Settings (Nastavitve opozarjanja)** – obnovitev na privzete nastavitve opozarjanja.

Dodatne informacije o programski opremi Dell Power Manager najdete v uporabniškem priročniku *Dell Power Manager User Guide* na spletnem mestu www.dell.com/support.

Podaljševanje življenjske dobe baterije

Delovni čas akumulatorja, tj. čas, ko ima akumulator električno energijo, je odvisen od uporabe vašega prenosnega računalnika.

Čas delovanja vaše baterije se drastično zniža, če uporabljate:

- Optični pogoni
- Brežžične komunikacijske naprave, kartice ExpressCard, pomnilniške kartice ali USB naprave.
- Nastavitve zaslona za visoko svetlost, 3D-ohranjevalnike zaslona ali druge programe, ki potrebujejo veliko energije, kot so zahtevni 3D-grafični programi in igre.

Zmogljivosti baterije lahko izboljšate tako, da:

- Uporabljate računalnik prek napajanja, kadar je to mogoče. Življenjska doba baterije se zmanjša s številom izpraznitvev in polnitev baterije.
- Konfigurirate nastavitve za upravljanje porabe energije z možnostmi porabe energije sistema Microsoft Windows, s katerimi lahko optimizirate porabo energije računalnika (glejte [Upravljanje porabe](#)).
- Omogočite funkcije spanja/pripravljenosti in mirovanja računalnika.

OPOMBA: Življenjska doba akumulatorja se čez čas zmanjša in je odvisna od števila uporab in od pogojev, v katerih je uporabljena. Delovanje polnjenja baterije lahko konfigurirate, da podaljšate njeno življenjsko dobo

Način podaljšane življenjske dobe Dell

S pogosto priključitvijo in izključitvijo računalnika na napajanje in iz njega, preden se baterija popolnoma izprazni, lahko skrajšate življenjsko dobo baterije. Način dolge življenjske dobe ščiti akumulator tako, da zmanjša obseg, do katerega se akumulator polni, in ga tako ščiti pred pogostimi cikli polnjenja in praznjenja.

Vaš prenosnik Dell samodejno nadzira polnjenje in praznjenje baterije ter po potrebi prikaže sporočilo, da omogočite način podaljšane življenjske dobe.

OPOMBA: Način podaljšane življenjske dobe Dell morda ni podprt v vseh prenosnih računalnikih. Način podaljšane življenjske dobe Dell konfigurirate tako:

- 1 Z desno tipko miške kliknite ikono baterije na območju za obvestila sistema **Windows** in kliknite ali se dotaknite **Dell Extended Battery Life Options (Možnosti podaljšanja življenjske dobe baterije Dell)**.
Prikaže se pogovorno okno **Battery Meter (Merilnik baterije)**.
- 2 Kliknite ali se dotaknite zavihka **Longevity mode (Način podaljšane življenjske dobe)**.
- 3 Kliknite ali se dotaknite **Enable (Omogoči)** za vklop ali **Disable (Onemogoči)** za izklop načina podaljšane življenjske dobe.
- 4 Kliknite ali se dotaknite **OK (V redu)**.

OPOMBA: Če vklopite način podaljšane življenjske dobe, se baterija napolni samo med 88 % in 100 % svoje zmogljivosti.

Namizni način Dell

Če računalnik običajno uporabljate s priključenim napajalnikom, lahko omogočite namizni način, ki uravnava polnjenje baterije. S tem zmanjšate število polnjenj/praznjenj in izboljšate življenjsko dobo baterije.

Vaš prenosnik Dell samodejno nadzira polnjenje in praznjenje baterije ter po potrebi prikaže sporočilo, da omogočite namizni način.

OPOMBA: Namizni način Dell morda ni podprt v vseh računalnikih.

Namizni način omogočite ali onemogočite tako:

- 1 Z desno tipko miške kliknite ikono baterije na območju za obvestila sistema **Windows** in nato kliknite ali se dotaknite **Dell Extended Battery Life Options (Možnosti podaljšanja življenjske dobe baterije Dell)**.
Prikaže se pogovorno okno **Battery Meter (Merilnik baterije)**.
- 2 Kliknite ali se dotaknite zavihka **Desktop mode (Namizni način)**.
- 3 Kliknite ali se dotaknite **Enable (Omogoči)** ali **Disable (Onemogoči)** glede na svoje potrebe.
- 4 Kliknite ali se dotaknite **OK (V redu)**.

OPOMBA: Če je namizni način omogočen, se baterija napolni samo med 50 % in 100 % svoje zmogljivosti.

Namigi za selitev

Računalniška selitev je premikanje podatkov in programov med dvema različnima računalnikoma. Med najpogostejše vzroke za selitev računalnika spada nakup novega računalnika ali nadgradnja na nove operacijske sisteme.

POZOR: Na voljo so številni pripomočki, ki poenostavljajo selitev, vendar vam priporočamo, da ustvarite varnostno kopijo datotek, na primer slik, glasbe, dokumentov itn.

Selitev z enega operacijskega sistema Windows na novejšo različico operacijskega sistema Windows

Pri selitvi na novejšo različico operacijskega sistema upoštevajte Microsoftove smernice za selitev z enega operacijskega sistema na drug.

Dodatne informacije najdete na spletnem mestu www.microsoft.com.

Navodila za ergonomično uporabo

POZOR: Nepravilna ali dolgotrajna uporaba tipkovnice lahko povzroči poškodbe.

POZOR: Prav tako lahko dolgotrajna uporaba zaslona monitorja obremeni oči.

Za boljše udobje in učinkovitost med namestitvijo in uporabo vašega računalnika upoštevajte ergonomске smernice.

Prenosni računalniki niso vedno zasnovani za neprekinjeno uporabo kot pisarniška oprema. Če nameravate prenosni računalnik uporabljati neprekinjeno, priporočamo, da priključite zunanjo tipkovnico.

- Računalnik namestite tako, da bosta zaslon in tipkovnica med delom neposredno pred vami. Na voljo so posebne police (iz podjetja Dell in drugih virov), ki vam pomagajo pri pravilni namestitvi tipkovnice.
- Zunanji monitor postavite na razdaljo, ki omogoča udobno gledanje. Priporočena razdalja je od 510 do 610 mm (od 20 do 24 palcev) od oči.
- Zagotovite, da se monitor nahaja na nivoju oči oz. malenkost nižje med sedenjem pred monitorjem.
- Prilagodite nagib monitorja, kontrast in svetlost zaslona ter prostorsko osvetljavo (stropne svetilke, namizne lučke, zavese ali senčila na bližnjih oknih) tako, da kar se da zmanjšate odsev in bleščanje na zaslonu monitorja.
- Uporabljajte stol, ki nudi dobro podporo hrbta.
- Pri uporabi tipkovnice ali miške imejte podlakti v isti ravni kot zapestja, v nevtralnem, udobnem položaju.
- Pri uporabi miške in tipkovnice vedno imejte dovolj prostora za roke.
- Zgornji del rok naj ohlapno visi ob telesu.
- Sedite zravnano, z nogami na tleh in ravnimi stegni.
- Pri sedenju se prepričajte, da je teža nog na stopalih in ne na sprednjem delu sedeža. Za vzdrževanje pravilne drže po potrebi prilagodite višino stola ali uporabite podporo za stopala.

- Delovne aktivnosti naj bodo raznolike. Delo si poskušajte organizirati tako, da vam ni treba dolgotrajno tipkati. Ko prenehate s tipkanjem, delajte stvari, pri katerih morate uporabljati obe roki.
- Zagotovite, da je območje pod mizo brez ovir in kablov ali napajalnih kablov, ki lahko ovirajo udobno sedenje oz. predstavljajo možno nevarnost za spotikanje.

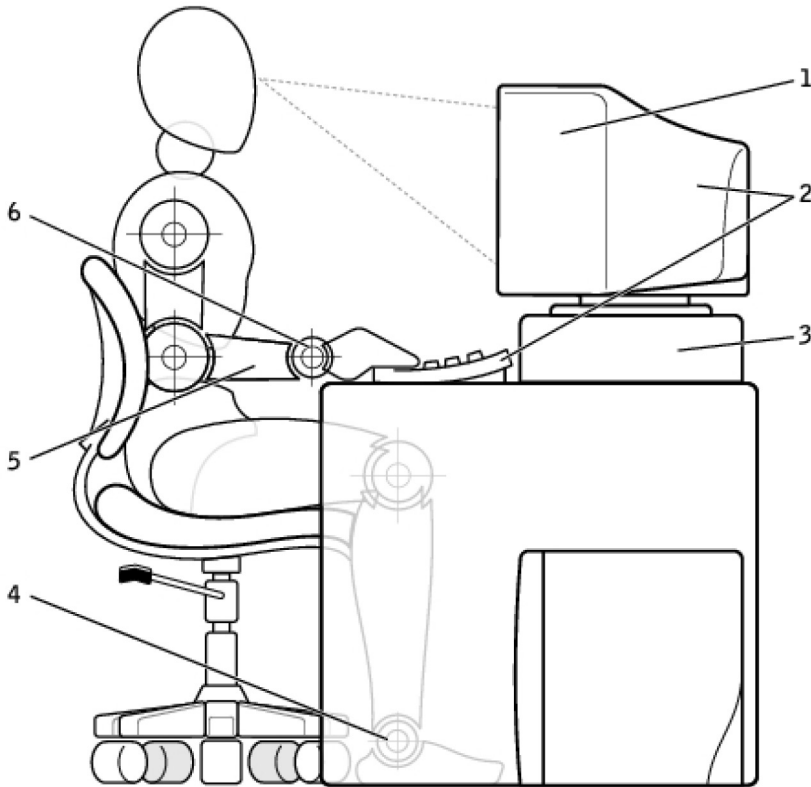

- | | | | |
|---|----------------------------------|---|--|
| 1 | Zaslon na višini oči ali pod njo | 2 | Zaslon in tipkovnica neposredno pred uporabnikom |
| 3 | Stojalo za zaslon | 4 | Stopala plosko na tleh |
| 5 | Roke na višini mize | 6 | Zapestja sproščena in ploska |

OPOMBA: Najnovejša navodila za ergonomsko uporabo računalnika najdete na spletnem mestu www.dell.com/regulatory_compliance.

Dell in okolje

Varstvo okolja ne pomeni omejitve, ampak možnosti. Gre za iskanje boljše poti.

Vsak dan imate priložnost, da izbirate bolj »zeleno«, vendar pri izbiri tehnologije ne želite sklepati kompromisov med ceno, zmogljivostjo ali zanesljivostjo. V podjetju Dell smo prepričani, da vam teh kompromisov ni treba sklepati, zato se trudimo zagotoviti, da ljudem in podjetjem ne bo treba sklepati kompromisov pri odločanju za bolj »zeleno« bivanje.

To uresničujemo s ponudbo praktičnih izdelkov in storitev, ki vplivajo na dejanske okoljske težave, saj je v središču »zelenega« zamisel, da lahko najdemo boljše načine. Boljše načine za porabo časa, denarja in virov. Boljše načine življenja, dela in uspeha v svetu.

Tabela 15. Dell in okolje

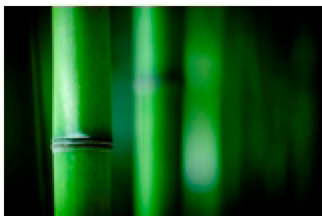

Bambus – naravna in okolju prijazna embalaža

Za doseganje skupnega cilja iskanja novih načinov ohranjanja naravnih virov našega planeta podjetje Dell ponuja praktične, vendar inovativne rešitve za izdelavo embalaže, ki pomagajo zmanjšati vplive na okolje. Manj embalaže pomeni manj težav za stranke. Embalažo, ki jo lahko recikirate, lahko zavržete na preprost način. Poleg tega so trajnostni materiali koristni za naš planet. Bambusova embalaža se uporablja pri nekaj izdelkih Dell. Za lažje odlaganje med odpadke je naša embalaža iz bambusa biološko razgradljiva in primerna za »kompostiranje«, s certifikatom podjetja Soil Control Lab. Vemo, da vam izvor veliko pomeni, zato naš bambus izvira iz gozda daleč stran od znanih življenjskih prostorov pand.

Pridružite se programu Posadi drevo (Plant a Tree)

V podjetju Dell smo ustvarili program Posadi drevo, ki omogoča zmanjšati sled toplogrednih plinov računalnika in pomaga ustvariti bolj zelen planet – eno drevo in gozd naenkrat. Dodatne informacije najdete na spletnem mestu www.dell.com/plantatree.



Reciklirajte z Dellom

Ko kupite nov računalnik ali elektronsko napravo, nam pomagajte pri naporih, s katerimi preprečujemo, da bi tehnološki izdelki končali na deponijah. V podjetju Dell lahko hitro, priročno in varno recikirate domače in službene računalnike.

Naredite sebi in planetu uslugo. Tehnološke naprave zavržite odgovorno s pomočjo podjetja Dell.

Pravilnik o skladnosti s predpisi

Več podrobnosti najdete na spletnem mestu www.dell.com/regulatory_compliance.

Podatki za stik za spletno mesto s skladnostjo s predpisi

Za morebitna vprašanja o varnosti izdelka, elektromagnetni združljivosti ali ergonomični uporabi pošljite e-poštno sporočilo na naslov Regulatory_Compliance@dell.com.

Dodatne informacije o skladnosti s predpisi

Svetovna organizacija za skladnost v trgovanju (WWTC) je odgovorna za upravljanje skladnosti podjetja Dell z uvoznimi in izvoznimi predpisi, vključno s klasifikacijo izdelka. Klasifikacijski podatki za sisteme, ki jih je izdelal Dell, so na podatkovnem listu vsakega posameznega izdelka o varnosti proizvodov, elektromagnetni združljivosti in okolju.

Za morebitna vprašanja v zvezi z uvozno/izvozno klasifikacijo Dellovih izdelkov pošljite e-poštno sporočilo na naslov US_Export_Classification@dell.com.