

Eu și computerul meu Dell

Pentru computerele Inspiron, XPS și Alienware



Note, atenționări și avertismente

 **NOTIFICARE:** O NOTĂ indică informații importante care vă ajută să optimizați utilizarea produsului.

 **AVERTIZARE:** O ATENȚIONARE indică un pericol potențial de deteriorare a hardware-ului sau de pierdere de date și vă arată cum să evitați problema.

 **AVERTISMENT:** Un AVERTISMENT indică un pericol potențial de deteriorare a bunurilor, de vătămare corporală sau de deces.

1 Configurarea computerului.....	7
Conectarea la Internet.....	7
Conectarea la Internet prin LAN.....	7
Conectarea la Internet prin WLAN.....	7
Conectarea la Internet prin WWAN.....	8
Configurarea sunetului.....	9
Configurarea sunetului pentru 5.1 și 7.1 canale.....	9
Conectarea boxelor 5.1.....	10
Conectarea boxelor 7.1.....	11
Configurarea imprimantei.....	11
Windows 10 și 8.1.....	11
Windows 7.....	12
Configurarea camerei web.....	12
Camera web integrată.....	12
Camera web externă.....	12
Configurarea funcției Bluetooth.....	12
Conectarea mai multor monitoare.....	12
Windows 10.....	13
Windows 8.....	13
Windows 7.....	13
2 Despre computerul dvs.....	15
Adaptor de alimentare.....	15
Baterie.....	15
Baterie rotundă.....	16
Touchpad.....	16
Afișaj.....	16
Cu ecran tactil.....	16
3D.....	16
Afișajul wireless.....	17
Cameră.....	17
Camera web.....	17
Cameră video 3D.....	17
Cameră 3D Intel RealSense.....	17
Afișajul wireless.....	17
Tastatura.....	17
Tastatura fizică.....	18
Tastatura pe ecran.....	19
Tipuri de conexiune pentru tastatură.....	19
Etichetă de service și cod de service expres.....	19
Localizarea etichetei pe computer.....	20
Dispozitivul de stocare.....	20
Dispozitive de stocare interne.....	20

Dispozitive de stocare amovibile.....	20
Modulul de memorie.....	23
Placa de sistem.....	23
Chipset.....	23
Procesor.....	23
Ventilatorul computerului.....	24
Radiatorul.....	24
Pasta termică.....	24
Placa video.....	25
Tunerele TV.....	25
Tunere TV interne.....	25
Tunere TV externe.....	25
Boxe.....	26
Sistemul audio 2.1.....	26
Sistemul audio 5.1.....	26
Sistemul audio 7.1.....	26
Camera web.....	27
Rețea.....	27
Rețeaua locală (LAN).....	27
Rețeaua locală wireless (WLAN).....	27
Rețeaua de arie largă wireless (WWAN).....	27
Rețeaua personală wireless (WPAN).....	27
Modemul.....	27
Routerul.....	28
Controlerul pentru interfața de rețea (NIC).....	28
Adaptorul de rețea locală wireless (WLAN).....	28
Placa de rețea de arie largă wireless (WWAN).....	28
Bluetooth.....	28
Comunicarea în câmp apropiat.....	28
3 Utilizarea computerului.....	30
Încărcarea bateriei.....	30
Utilizarea tastaturii.....	30
Comenzi rapide de la tastatură.....	30
Comenzi rapide de la tastatură în Windows 8.1 și Windows RT.....	32
Particularizarea tastaturii.....	33
Utilizarea tastaturii numerice a laptopului.....	33
Utilizarea touchpadului.....	34
Gesturile pentru touchpad.....	34
Utilizarea ecranului tactil.....	35
Gesturi ecran tactil.....	36
Utilizarea Bluetooth.....	38
Împerecherea unui dispozitiv Bluetooth cu computerul sau tableta.....	38
Utilizarea camerei web.....	39
Realizarea unei imagini statice.....	39
Înregistrare video.....	39
Selectarea camerei și microfonului.....	39

4 Porturi și conectori.....	41
Audio.....	41
Tipuri de mufe de sunet.....	41
USB.....	42
Mufe USB.....	42
Standarde USB.....	43
eSATA.....	43
VGA (Visual Graphics Array - Matrice vizuală grafică).....	43
Interfața vizuală digitală (DVI).....	44
Port DisplayPort.....	44
Mini DisplayPort.....	44
Avantajele interfeței DisplayPort.....	44
HDMI.....	44
Avantajele interfeței HDMI.....	44
SPDIF.....	45
5 Software și aplicații.....	46
Absolute.....	46
Solicitarea asistenței cu privire la Absolute.....	46
Descărcările mele Dell.....	46
Dell SupportAssist.....	46
PC Check (Verificare PC).....	47
Stația de soluții.....	47
Quickset.....	48
Instalarea Quickset.....	48
Aplicații NVIDIA 3D.....	49
Jocuri 3D.....	49
Comenzi rapide de la tastatură.....	49
DellConnect.....	50
6 Restabilirea sistemului de operare.....	51
Opțiuni de restabilire a sistemului.....	51
Dell Backup and Recovery.....	51
Dell Backup and Recovery Basic.....	52
Dell Backup and Recovery Premium.....	52
Dell Factory Image Restore.....	53
Accesarea Dell Factory Image Restore.....	54
Pornirea Dell Factory Image Restore.....	54
Restabilirea sistemului.....	54
Windows 10.....	55
Windows 8.1.....	55
Windows 7.....	56
Discul Operating System (Sistem de operare).....	56
Reinstalarea sistemului de operare utilizând discul Operating System (Sistem de operare).....	56
Suporturi de reinstalare a sistemului.....	57

7 Depanare.....	58
Etapele de bază privind depanarea.....	58
Diagnosticare.....	58
Pre-Boot System Assessment.....	58
PSA îmbunătățit.....	59
LCD BIST.....	59
Coduri sonore.....	60
8 BIOS.....	62
Schimbarea setărilor BIOS.....	62
Accesarea programului de configurare BIOS.....	62
Resetarea parolei BIOS.....	62
Îndepărtarea bateriei CMOS.....	62
Utilizarea punții plăcii de sistem.....	63
Boot Sequence.....	63
9 Obținerea asistenței și cum se poate contacta Dell.....	64
Resurse automate de asistență.....	64
Cum se poate contacta Dell.....	64
10 Referințe.....	66
Întreținerea computerului.....	66
Gestionarea alimentării.....	66
Configurarea setărilor de alimentare.....	66
Configurarea comportamentului butonului de alimentare.....	67
Dell Power Manager.....	67
Îmbunătățirea duratei de viață a bateriei.....	68
Modul de longevitate Dell.....	68
Modul de desktop Dell.....	69
Sfaturi pentru migrări.....	69
Migrarea de la un sistem de operare Windows la un sistem de operare Windows mai recent.....	69
Instrucțiuni privind ergonomia.....	69
Dell și mediul înconjurător.....	70
Politica de conformitate cu reglementările.....	71
Detalii de contact pentru site-ul web de conformitate cu reglementările.....	71
Informații suplimentare privind conformitatea.....	71

Configurarea computerului

Procedura de configurare variază în funcție de computerul dvs. Pentru instrucțiunile de configurare specifice computerului sau tabletei, consultați *Quick Start Guide (Ghidul de pornire rapidă)* livrat împreună cu computerul sau consultați *Setup and Specifications (Configurare și specificații)* la www.dell.com/support.

Conectarea la Internet

Vă puteți conecta computerul la Internet prin cablu, DSL, dial-up, sau o conexiune WWAN. Mai puteți instala un router wireless sau prin cablu pentru a partaja conexiunea la internet DSL cu mai multe dispozitive. Unele modemuri DSL au și routere wireless încorporate.

NOTIFICARE: Înainte de a conecta computerul la internet prin cablu sau modem DSL, asigurați-vă că sunt configurate modemul de bandă largă și routerul. Pentru informații despre configurarea modemului și routerului, contactați furnizorul de servicii internet.

Conectarea la Internet prin LAN

- 1 Conectați cablul Ethernet la modem sau la router și la computer.
- 2 Verificați ledurile de activitate de la modem sau router și de la computerul dvs.

NOTIFICARE: Este posibil ca unele computere să nu fie prevăzute cu indicatoare luminoase de activitate.

- 3 Deschideți browserul web pentru a verifica conexiunea la Internet.

Conectarea la Internet prin WLAN

NOTIFICARE: Asigurați-vă că pe computer este activată funcția wireless. Pentru informații suplimentare despre activarea funcției wireless pe computer, consultați *Quick Start Guide (Ghidul de pornire rapidă)* livrat împreună cu computerul sau consultați *Setup and Specifications (Configurare și specificații)* la adresa www.dell.com/support.

Windows 10

- 1 Faceți clic sau atingeți pictograma wireless din meniul de notificare.
- 2 Faceți clic sau atingeți rețeaua la care doriți să vă conectați.
- 3 Faceți clic sau atingeți **Connect (Conectare)**.

NOTIFICARE: Introduceți parola de rețea, dacă vi se cere acest lucru. Este posibil ca dvs. să fi configurat parola de rețea când ați configurat routerul sau se poate ca routerul să aibă o parolă de rețea implicită. Pentru detalii, contactați producătorul routerului.

- 4 Activarea sau dezactivarea partajării de fișiere (opțional).

Windows 8.1

- 1 Faceți clic sau atingeți **Settings (Setări)** în bara laterală cu pictograme interactive.
- 2 Faceți clic sau atingeți pictograma Wireless.
- 3 Faceți clic sau atingeți rețeaua la care doriți să vă conectați.
- 4 Faceți clic sau atingeți **Connect (Conectare)**.

NOTIFICARE: Introduceți parola de rețea, dacă vi se cere acest lucru. Este posibil ca dvs. să fi configurat cheia de rețea când ați configurat routerul sau se poate ca routerul să aibă o cheie de rețea implicită. Pentru detalii, contactați producătorul routerului.

- 5 Activați sau dezactivați partajarea de fișiere (opțional).

Windows 7

- 1 Faceți clic sau atingeți pictograma wireless din meniul de notificare.
- 2 Faceți clic pe rețeaua la care doriți să vă conectați.
- 3 Faceți clic pe **Connect (Conectare)**.

NOTIFICARE: Introduceți parola de rețea, dacă vi se cere acest lucru. Este posibil ca dvs. să fi configurat cheia de rețea când ați configurat routerul sau se poate ca routerul să aibă o cheie de rețea implicită. Pentru detalii, contactați producătorul routerului.

- 4 Activați sau dezactivați partajarea de fișiere (opțional).

Conectarea la Internet prin WWAN

Conexiunea WWAN nu necesită un modem sau un router pentru a-i permite laptopului sau tabletei să se conecteze la internet. Placa WWAN din computer se conectează direct la rețeaua furnizorului de servicii, la fel ca telefonul mobil.

Dacă ați achiziționat o tabletă cu un contract pentru servicii de rețea, este posibil ca internetul să fie deja activat.

NOTIFICARE: Asigurați-vă că funcția Wi-Fi este activată pe computerul dvs. Pentru informații suplimentare despre activarea funcției wireless pe computer, consultați *Quick Start Guide (Ghidul de pornire rapidă)* livrat împreună cu computerul sau consultați *Setup and Specifications (Configurare și specificații)* la adresa www.dell.com/support.

Windows 10

- 1 Faceți clic sau atingeți pictograma wireless din meniul de notificare.
- 2 Faceți clic sau atingeți numele rețelei de bandă largă pentru dispozitive mobile.
- 3 Faceți clic sau atingeți **Connect (Conectare)**.
- 4 Dacă vi se solicită, tastați numele punctului de acces (APN) sau codul PIN, numele utilizatorului și parola.

Windows 8.1

- 1 Faceți clic sau atingeți Settings (Setări) din bara laterală cu pictograme interactive.
- 2 Faceți clic sau atingeți pictograma wireless din meniul de notificare.
- 3 Faceți clic sau atingeți rețeaua la care doriți să vă conectați.
- 4 Faceți clic sau atingeți **Connect (Conectare)**.
- 5 Dacă vi se solicită, tastați numele punctului de acces (APN) sau codul PIN, numele utilizatorului și parola.

Windows 7

- 1 Faceți clic pe pictograma **Start**, tastați *Mobile Broadband Utility (Utilitar bandă largă mobilă)* în caseta de căutare și apăsați Enter.
- 2 În fereastra **Mobile Broadband Utility (Utilitar bandă largă mobilă)**, faceți clic pe **Connect (Conectare)**.
- 3 Dacă vi se solicită, tastați numele punctului de acces (APN) sau codul PIN, numele utilizatorului și parola.

Configurarea sunetului

Laptopurile și tabletele Dell au boxe încorporate pentru sunet prin două canale. Pentru a utiliza difuzoarele încorporate, redați conținutul media și setați volumul la nivelul dorit.

Computerele și tabletele Dell mai au o mufă de sunet de 3,5 mm prin care puteți conecta difuzoare externe. În cazul în care configurați sunetul prin două canale, conectați difuzoarele la mufa de căști de 3,5 mm sau la mufa de sunet.

Desktopurile Dell pot reda sunetul prin 5.1 sau 7.1 canale. În cazul în care configurați sunetul prin 5.1 sau 7.1 canale, trebuie să conectați boxele la mufele corespunzătoare pentru cel mai bun nivel de ieșire a sunetului.

NOTIFICARE: Pentru mai multe informații despre porturile disponibile pe computer sau tabletă, consultați *Quick Start Guide (Ghidul de pornire rapidă)* livrat împreună cu computerul sau consultați *Setup and Specifications (Configurare și specificații)* la www.dell.com/support.

NOTIFICARE: Pentru rezultate optime, poziționați boxele conform celor specificate în documentele livrate împreună cu boxele.

NOTIFICARE: În cazul computerelor cu placă de sunet separată, conectați difuzoarele la conectorii de pe placă.

Configurarea sunetului pentru 5.1 și 7.1 canale

Configurați computerul pentru a asigura ieșirea sunetului pe mai multe canale.

Windows 10 și 8.1

1 Tastați **Audio** în caseta de căutare.

NOTIFICARE: În Windows 10, faceți clic sau atingeți pictograma de căutare pentru a accesa caseta de căutare. În Windows 8.1, accesați simbolul de căutare pentru a accesa caseta de căutare.

2 Faceți clic sau atingeți **Gestionare dispozitive media**.

3 La fila **Redare**, faceți clic sau atingeți **Difuzoare sau căști**.

4 Faceți clic sau atingeți **Configurare** și faceți clic sau atingeți **Testare**.

Veți auzi un ton din fiecare difuzor.

5 Faceți clic sau atingeți **Următor** și urmați instrucțiunile de pe ecran.

Windows 7

1 Faceți clic pe pictograma **Start**, tastați **Sunet** în caseta de căutare și apăsați pe tasta **Enter**.

În rezultatele apărute, faceți clic pe **Sunet**. Alternativ, faceți clic pe **Start > Panou de control > Hardware și sunet > Sunet**.

2 Selectați **Difuzoare** și faceți clic pe **Configurare**.

Va fi afișată fereastra **Configurare difuzoare**.

3 La fila **Redare**, faceți clic sau atingeți **Difuzoare sau căști**.

4 Selectați o configurație pentru boxe din **Canale audio**: și faceți clic pe **Testare**.

Veți auzi un ton din fiecare difuzor.

5 Faceți clic pe **Următor** și urmați instrucțiunile de pe ecran.

Conectarea boxelor 5.1



Figura 1. Conectarea boxelor 5.1

- | | | | |
|---|--|---|---|
| 1 | Conector audio spate pe computer | 2 | Conector ieșire surround centru/LFE pe computer |
| 3 | Conector audio față pe computer | 4 | Cablu audio cu 5.1 canale |
| 5 | Conector ieșire surround centru/LFE pe difuzor | 6 | Conector audio față pe difuzor |
| 7 | Conector audio spate pe difuzor | | |

Conectarea boxelor 7.1

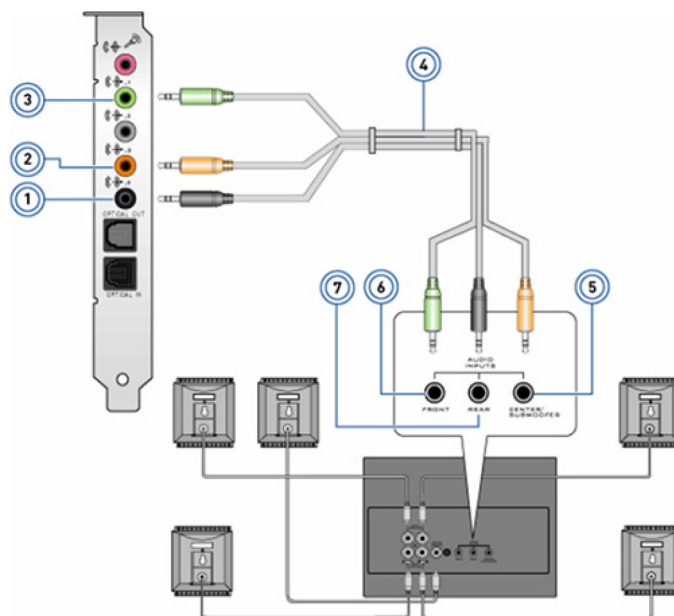

Figura 2. Conectarea boxelor 7.1

- | | | | |
|---|------------------------------------|---|---|
| 1 | Conector audio spate pe computer | 2 | Conector ieșire surround centru/LFE pe computer |
| 3 | Conector audio lateral pe computer | 4 | Conector audio față pe computer |
| 5 | Cablu audio cu 7.1 canale | 6 | Conector ieșire surround centru/LFE pe difuzor |
| 7 | Conector audio față pe difuzor | 8 | Conector audio spate pe difuzor |
| 9 | Conector audio lateral pe difuzor | | |

Configurarea imprimantei

Puteți să conectați o imprimantă la portul USB al computerului. Unele imprimante pot accepta și conexiuni Wi-Fi și Bluetooth.

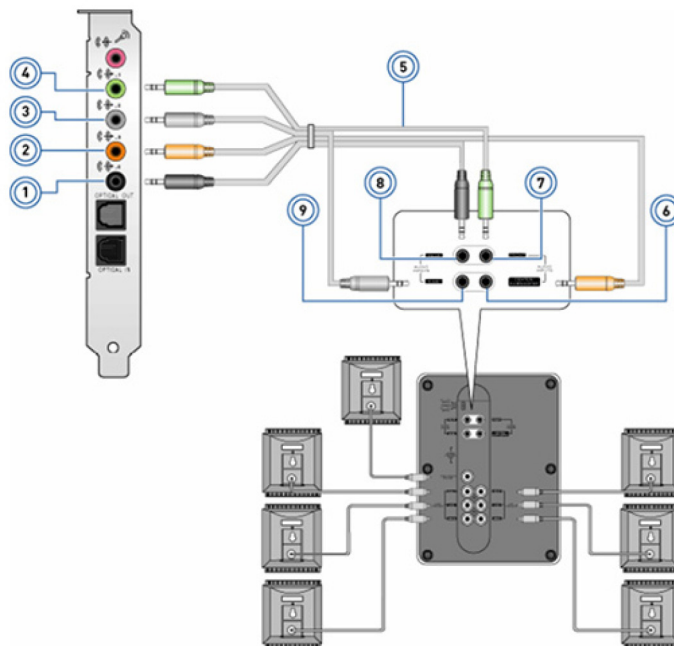
NOTIFICARE: Caracteristicile acceptate de imprimantă și etapele instalării pot varia în funcție de modelul imprimantei. Pentru mai multe informații legate de configurarea imprimantei, consultați documentația livrată împreună cu imprimanta.

- Dacă instalați o imprimantă prin cablu, conectați-o la computer prin cablul USB înainte de a trece prin aceste etape.
- Dacă instalați o imprimantă fără cablu, urmați instrucțiunile din documentația imprimantei.

Windows 10 și 8.1

- 1 Tastați **Devices** (Dispozitive) în caseta de căutare.

NOTIFICARE: În Windows 10, faceți clic sau atingeți pictograma de căutare pentru a accesa caseta de căutare. În Windows 8.1, accesați simbolul de căutare pentru a accesa caseta de căutare.

- 2 Faceți clic sau atingeți **Devices and Printers** (Dispozitive și imprimante).
- 3 Faceți clic sau atingeți **Add a printer** (Adăugare imprimantă).
Se afișează fereastra **Add a device** (Adăugare dispozitiv).
- 4 Urmați instrucțiunile de pe ecran.

NOTIFICARE: Dacă imprimanta este instalată, trebuie să apară în lista din partea dreaptă. Dacă imprimanta nu se află în listă, faceți clic sau atingeți **Add a device (Adăugare dispozitiv)** în partea de sus a listei cu dispozitive. Selectați imprimanta în această listă pentru a o instala. Pentru mai multe informații legate de configurarea imprimantei, consultați documentația care a fost livrată împreună cu imprimanta.

Windows 7

- 1 Faceți clic pe **Start > Devices and Printers**. (Dispozitive și imprimante).
- 2 Faceți clic pe **Add a Printer** (Adăugare imprimantă).
Apare fereastra **Add Printer** (Adăugare imprimantă).
- 3 Urmați instrucțiunile de pe ecran.

NOTIFICARE: Este posibil să vi se solicite să instalați driverul imprimantei în timp ce adăugați imprimanta. Utilizați suporturile media cu driverele imprimantei sau descărcați driverele de pe site-ul web al producătorului imprimantei. Pentru mai multe informații legate de configurarea imprimantei, consultați documentația care a fost livrată împreună cu imprimanta.

Configurarea camerei web

Camera web integrată

Camera web integrată se găsește la afișajul laptopului sau la un afișaj extern. Dacă ați comandat camera web împreună cu computerul, driverele și software-ul sunt deja instalate când primiți computerul. Utilizați suporturile media expediate împreună cu computerul numai pentru a le reinstala. Pentru mai multe informații, consultați [Utilizarea camerei Web](#).

Camera web externă

Utilizați suporturile media livrate împreună cu camera web pentru a instala driverele și alte software-uri necesare pentru utilizarea tuturor funcțiilor camerei web. Pentru mai multe informații, consultați documentația livrată împreună cu camera Web.

Configurarea funcției Bluetooth

Puteți activa funcția Bluetooth pe computerul dvs. prin pornirea conexiunii wireless. Majoritatea computerelor și tabletelor se livrează cu o placă Bluetooth încorporată. Pentru mai multe informații despre împerecherea unui dispozitiv cu computerul, consultați [Utilizarea funcției Bluetooth](#).

NOTIFICARE: Pentru a verifica dacă în computer sau în tabletă există o placă Bluetooth, consultați *Quick Start Guide (Ghidul de pornire rapidă)* livrat împreună cu computerul sau consultați *Setup and Specifications (Configurare și specificații)* de la www.dell.com/support.

Conectarea mai multor monitoare

Majoritatea plăcilor grafice sau video de pe PC-urile desktop acceptă două sau mai multe monitoare, în funcție de specificațiile plăcii grafice și ale PC-ului. De regulă, PC-urile tip laptop acceptă până la două monitoare, în funcție de specificațiile sistemului. Identificați tipul conectorilor video disponibili pe computer sau laptop. Numărul de conectori video depinde de tipul plăcii grafice instalate pe computer sau laptop.

- 1 Conectați cablul de alimentare la monitor și la priza de perete.
- 2 Conectați un cablu video de la monitor la conectorul video de pe computer sau laptop.
- 3 Porniți alimentarea monitorului și computerul sau laptopul.

Windows 10

După ce cablurile au fost conectate în siguranță, computerul ar trebui să detecteze automat monitoarele conectate și să afișeze ecranul desktop pe acestea. Acum puteți să selectați stilul de afișare care vi se potrivește cel mai bine.

Microsoft Windows oferă mai multe opțiuni de stiluri de afișare, în funcție de modul în care se afișează ecranul desktop pe mai multe monitoare conectate la PC.

- **PC Screen only (Doar pe ecranul computerului)** – Se utilizează numai afișajul 1 și nu se afișează nimic pe afișajul 2. Al doilea monitor este ignorat și se utilizează numai monitorul principal.
- **Duplicate (Dublare)** (denumită și clonare) – Afișează desktopul complet pe ambele afișaje. Al doilea și următoarele monitoare prezintă o imagine în oglindă a monitorului principal.
- **Extend (Extins)** – Desktopul se extinde pe ambele afișaje. Ecranul desktop de pe PC se extinde pe toate monitoarele detectate și vă permite să aveți un ecran desktop care se întinde pe toate monitoarele.
- **Second Screen only (Doar al doilea ecran)** – Se utilizează numai afișajul 2, fără să apară nimic pe afișajul 1. Monitorul principal va fi dezactivat, urmând să fie utilizat numai al doilea monitor.

Windows 8

Modul Windows

1. Invocați **butoanele Windows** glisând spre centru dinspre partea dreaptă sau mutând cursorul cu mouse-ul către unul dintre colțurile din partea dreaptă.
2. Alegeți **Devices (Dispozitive)**.
3. Selectați **Second Screen (Al doilea ecran)**.
4. Selectați una dintre următoarele opțiuni:
 - **PC Screen only (Doar pe ecranul computerului)** – Se utilizează numai afișajul 1 și nu se afișează nimic pe afișajul 2. Al doilea monitor este ignorat și se utilizează numai monitorul principal.
 - **Duplicate (Dublare)** (denumită și clonare) – Afișează desktopul complet pe ambele afișaje. Al doilea și următoarele monitoare prezintă o imagine în oglindă a monitorului principal.
 - **Extend (Extins)** – Desktopul se extinde pe ambele afișaje. Ecranul desktop de pe PC se extinde pe toate monitoarele detectate și vă permite să aveți un ecran desktop care se întinde pe toate monitoarele.
 - **Second Screen only (Doar al doilea ecran)** – Se utilizează numai afișajul 2, fără să apară nimic pe afișajul 1. Monitorul principal va fi dezactivat, urmând să fie utilizat numai al doilea monitor.

Modul desktop tradițional

1. Accesați **Control Panel (Panou de control)** și alegeți **Display (Afișare)**.
2. Alegeți **Change Display Settings (Modificare setări de afișare)** din partea stângă.
3. În fereastra **Change Display Settings (Modificare setări de afișare)**, faceți clic și glisați monitoarele virtuale pentru a imita amplasarea lor fizică.
4. Faceți clic pe **OK** când ați terminat.

Windows 7

1. Închideți toate programele deschise.
2. Mențineți apăsată tasta cu sigla Windows și apăsați tasta P de la tastatură.
3. Selectați una dintre următoarele opțiuni:

- **Computer only (Doar pe computer)** – Imaginea de pe ecran se afișează doar pe monitorul laptopului.
- **Duplicate (Dublare)** – Imaginea de pe ecranul laptopului este duplicată pe ambele monitoare, pe baza monitorului cu cea mai slabă rezoluție.
- **Extend (Extins)** – Mutați o fereastră de pe un monitor pe altul, făcând clic pe bara de titlu a ferestrei și glisând-o în noua locație.
- **Projector only (Doar proiector)** – Opțiune aleasă, de regulă, atunci când laptopul se utilizează ca și computer desktop, astfel încât să beneficiați de rezoluția mai mare a unui monitor extern mai mare.

Despre computerul dvs.

Această secțiune vă oferă mai multe informații despre componentele din computer.

Adaptor de alimentare

Adptoarele de alimentare se utilizează pentru a alimenta computere portabile, tablete și anumite computere desktop. Kitul de adaptor de alimentare Dell cuprinde adaptorul de alimentare și cablul de alimentare. Puterea nominală a adaptorului de alimentare (90 W, 65 W etc.) depinde de dispozitivul pentru care acesta este proiectat, iar cablul de alimentare diferă în funcție de țara în care este livrat adaptorul de alimentare.

⚠ AVERTIZARE: Pentru a evita deteriorarea computerului, vă recomandăm să folosiți exclusiv adaptorul de alimentare care a fost livrat împreună cu dispozitivul sau un adaptor de alimentare de schimb aprobat de Dell.



Baterie

Bateriile se clasifică după putere, cum ar fi 45 Wh, 65 Wh etc. Bateria vă permite să utilizați dispozitivul atunci când nu este conectat la priză. Ciclul de viață a unei baterii depinde de numărul de încărcări și descărcări fără a afecta semnificativ durata de funcționare. După ce ciclul de viață al bateriei ia sfârșit, trebuie să o înlocuiți. În funcție de modelul de computer, bateria computerului dvs. poate fi înlocuită de către utilizator sau poate fi necesară prezența unui tehnician de service din partea Dell.

① NOTIFICARE: Bateriile de mare capacitate au de regulă un ciclu de viață mai mare, deoarece aceste tipuri de baterii trebuie încărcate mai rar comparativ cu bateriile de capacitate mică.

① NOTIFICARE: Pentru sfaturi privind îmbunătățirea duratei de viață a bateriei, consultați [Improving battery life](#).

① NOTIFICARE: Funcția Dell Power Manager nu este acceptată în sistemele Alienware.

Baterie rotundă

Bateria rotundă alimentează cipul CMOS (Complementary Metal Oxide Semiconductor) atunci când computerul este oprit. Cipul CMOS conține data, ora și alte informații despre configurarea computerului. În condiții normale de utilizare, bateria rotundă poate dura mai mulți ani. Factorii care influențează durata de viață a bateriei rotunde sunt tipul plăcii de sistem, temperatura, timpul cât computerul este oprit și așa mai departe.



Touchpad

La majoritatea laptopurilor există un touchpad care are funcțiile unui mouse. Acesta are o suprafață sensibilă la atingere care detectează mișcarea și poziția degetelor. Puteți utiliza touchpadul pentru mutarea cursorului, pentru glisarea și mutarea elementelor selectate și pentru funcția de clic prin atingerea suprafeței. Touchpadurile care recunosc gesturile acceptă gesturi cum ar fi mărirea/micșorarea, încadrarea prin apropierea/depărtarea degetelor, rotirea, derularea etc. De asemenea, se pot achiziționa touchpaduri externe. Un touchpad de precizie reprezintă o categorie nouă de dispozitive de intrare care permite intrarea de semnale de la un indicator de înaltă precizie și funcții prin gesturi. Touchpadurile de precizie interacționează direct cu sistemul de operare, fără a fi nevoie de un driver.

📌 **NOTIFICARE:** Pentru mai multe informații, consultați [Utilizarea touchpadului](#).

Afișaj

Afișajele sunt catalogate în funcție de dimensiunea ecranului, rezoluție, gamă de culori etc. În general, un ecran cu o rezoluție mai mare și culori mai bune oferă o imagine la o calitate mai ridicată. Unele afișaje externe au și porturi USB, cititoare de cartele media etc. Afișajele pot accepta, de asemenea, anumite funcții precum ecran tactil, 3D sau conexiune wireless.

Cu ecran tactil

Ecranul tactil este un dispozitiv de afișare care vă permite să interacționați cu obiectele de pe ecran, atingând ecranul în loc să utilizați un mouse, un touchpad sau o tastatură. Puteți utiliza un ecran tactil folosind un deget sau alt obiect pasiv, cum ar fi un stilus. Ecranele tactile sunt utilizate de obicei la telefoane, tablete, computere etc. Tehnologiile utilizate frecvent pentru ecrane tactile sunt cea capacitivă și cea rezistivă.

📌 **NOTIFICARE:** Este posibil ca ecranul tactil să nu fie acceptat pe toate computerele.

📌 **NOTIFICARE:** Pentru mai multe informații, consultați [Utilizarea ecranului tactil](#).

3D

Afișajele compatibile cu 3D pot afișa imagini și semnal video 3D. Tehnologia 3D funcționează prin prezentarea separată a imaginilor 2D pentru ochiul stâng și cel drept. Aceste imagini sunt apoi combinate și interpretate de creier ca o singură imagine cu adâncime.

NOTIFICARE: Este posibil să aveți nevoie de ochelari 3D speciali pentru a vizualiza imagini 3D.

Afișajul wireless

Caracteristica de afișaj wireless vă permite să partajați afișajul computerului cu un televizor compatibil, fără să utilizați cabluri. Pentru a vedea dacă televizorul dvs. acceptă această caracteristică, consultați documentația televizorului.

NOTIFICARE: Este posibil ca afișajul wireless să nu fie acceptat pe toate computerele. Pentru mai multe informații, consultați www.intel.com.

Cameră

Camera web

Camera web vă permite să efectuați conversații video, să fotografiați și să înregistrați clipuri video.

Cameră video 3D

Camera video 3D vă permite să captați și să trimiteți imagini tridimensionale, oferindu-vă, totodată, posibilitatea să percepeți distanța, mărimea și dimensiunile obiectelor, prin senzorii încorporați. Această caracteristică permite o interacțiune mai bună în timpul video-conferințelor, în jocurile online etc.

Cameră 3D Intel RealSense

Camerele video RealSense au trei obiective, o cameră 2D standard pentru fotografii și imagini video obișnuite, împreună cu o cameră cu infraroșii și un proiector laser cu infraroșii. Componentele cu infraroșii permit camerei RealSense să vadă distanța dintre obiecte, separând obiectele de nivelurile fundalului din spatele lor, și mai permit o recunoaștere mai bună a obiectelor, figurilor și gesturilor decât o cameră obișnuită. Dispozitivul este disponibil în trei variante: orientat spre partea frontală, orientat spre partea din spate și pentru instantanee.

Afișajul wireless

Caracteristica de afișaj wireless vă permite să partajați afișajul computerului cu un televizor compatibil, fără să utilizați cabluri. Pentru a vedea dacă televizorul dvs. acceptă această caracteristică, consultați documentația televizorului.

NOTIFICARE: Este posibil ca afișajul wireless să nu fie acceptat pe toate computerele. Pentru mai multe informații, consultați www.intel.com.

Tastatura

Tastaturile vă permit să tastați caractere și să efectuați funcții speciale utilizând tastele comenzilor rapide. Numărul tastelor și caracterele disponibile pot să difere în funcție de țara în care s-a livrat tastatura. Laptopurile au tastaturi încorporate. În general, tabletele au tastaturi pe ecran, iar unele acceptă tastaturi externe. Desktopurile Dell au o tastatură externă conectată prin USB sau semnale wireless.

Tastele uzuale disponibile pe tastatură sunt următoarele:

- taste alfanumerice pentru tastarea literelor, a cifrelor, a semnelor de punctuație și a simbolurilor;
- Taste de comandă rapidă pentru multimedia și aplicații
- Taste de control cum ar fi Ctrl, Alt, Esc și tasta Windows

- Taste de comandă rapidă pentru a efectua sarcini specifice sau pentru a lansa anumite funcții
- Taste funcționale, de la F1 la F12
- Taste de navigare pentru deplasarea cursorului în documente sau în ferestre

Tastatura fizică

Tastaturile fizice se utilizează cu laptopuri și computere desktop. În general, laptopurile au o tastatură încorporată. Tastaturile externe se utilizează, în general, cu computerele desktop. Unele tastaturi pot avea caracteristici precum taste pentru reglarea volumului, comenzi rapide pentru aplicații, touchpad încorporat, taste programabile pentru comenzi rapide, retroiluminare etc.



Retroiluminarea tastaturii

Retroiluminarea existentă la unele tastaturi fizice iluminează simbolurile de pe taste pentru utilizarea tastaturii în medii întunecate. Puteți activa manual retroiluminarea sau o puteți configura să se activeze automat când computerul este introdus într-un mediu întunecat.

Tastaturile retroiluminate de pe laptopurile Dell au diferite stări de iluminare. Apăsați pe Fn și pe tasta cu săgeată la dreapta pentru a comuta între diferite stări de iluminare. Tastaturile retroiluminate RGB sunt iluminate de câte un led RGB pentru fiecare tastă. Puteți configura setările retroiluminării astfel încât să corespundă cu acțiunile dintr-un joc.



NOTIFICARE: Este posibil ca tastatura retroiluminată să nu fie disponibilă pe toate computerele. Pentru a verifica dacă retroiluminarea tastaturii este disponibilă pentru un computer, consultați *Quick Start Guide (Ghidul de pornire rapidă)* livrat împreună cu computerul sau consultați *Setup and Specifications (Configurare și specificații)* la adresa www.dell.com/support.

Tastatura pe ecran

Tastaturile pe ecran sunt disponibile pe majoritatea computerelor și tabletelor. Oricum, acestea sunt folosite la dispozitivele cu ecran tactil precum tablete și computere all-in-one. Puteți selecta tastele utilizând un mouse sau atingându-le pe un ecran tactil.

Tipuri de conexiune pentru tastatură

Tastaturile pot fi conectate la computerul dvs. cu un cablu (cu fir) sau folosind semnale wireless (fără fir).

Cu fir

Tastaturile cu fir sunt conectate la computer printr-un cablu (în general, USB) și nu necesită o sursă de alimentare suplimentară, ca de exemplu baterii .

Wireless

Tastaturile wireless folosesc transmisia prin radiofrecvența (RF) sau prin Bluetooth (BT) pentru a se conecta la computerul dvs. Astfel se reduce mulțimea de cabluri și oferă flexibilitate în utilizarea tastaturii dintr-o poziție mai confortabilă, aflată la câțiva metri de computer. Aceste tastaturi au nevoie de baterie pentru a funcționa.

Tastatura care utilizează tehnologia RF este livrată de obicei cu un receptor pe care trebuie să îl conectați la computer. Tastaturile cu Bluetooth se pot împerechea cu placa Bluetooth încorporată a computerului sau cu un adaptor Bluetooth extern.

Etichetă de service și cod de service expres

Eticheta de service și codul de service expres asociate computerului dvs. pot fi identificate în următoarele moduri:

- Eticheta de pe computer sau tabletă
- Panoul SupportAssist de pe computer. Pentru mai multe informații, consultați Dell SupportAssist.
- Site-ul web de asistență Dell la adresa www.dell.com/support.

- Programul de configurare BIOS

Localizarea etichetei pe computer

Laptopuri – în partea inferioară a laptopului, sub simbolul sistemului sau în compartimentul pentru baterie

Desktopuri – în partea din spate sau de sus a șasiului computerului

Tablets – în partea din spate sau de jos a tabletei

NOTIFICARE: Pentru poziția exactă a etichetei pe un dispozitiv, consultați *Quick Start Guide (Ghidul de pornire rapidă)* livrat împreună cu computerul sau consultați *Setup and Specifications (Configurare și specificații)* la adresa www.dell.com/support.

Site-ul web de asistență Dell

- 1 Accesați www.dell.com/support.
- 2 Faceți clic sau atingeți **Detect Product** (Detectare produs) și urmați instrucțiunile de pe ecran.

Programul de configurare BIOS

- 1 Porniți sau reporniți computerul.
- 2 După afișarea siglei DELL, așteptați afișarea solicitării de a apăsa tasta F2 și apăsați imediat F2 pentru a accesa programul de configurare BIOS.

NOTIFICARE: Mesajul cu F2 rămâne activ pentru o scurtă perioadă. Dacă ratați mesajul, așteptați până când computerul se încarcă pe desktop, apoi opriți computerul și încercați din nou.

- 3 Navigați la fila **Main** și căutați **Service Tag (Etichetă de service)**. Pentru mai multe informații despre programul de configurare BIOS, consultați Manualul de service asociat computerului dvs. la adresa www.dell.com/support.

Dispozitivul de stocare

Dispozitivele de stocare vă permit să stocați date pentru o utilizare ulterioară. Dispozitivele de stocare pot fi interne sau externe. Majoritatea dispozitivelor de stocare stochează datele până când le ștergeți manual. Exemple de dispozitive de stocare sunt unitățile de hard disk (HDD), unitățile pe bază de circuite integrate (SSD), unitățile de disc optic, unitățile cu memorie flash etc.

Dispozitive de stocare interne

Dispozitivele de stocare interne sunt instalate în computer și, în general, nu pot fi scoase cât timp computerul este pornit. Dispozitivele de stocare interne cele mai întâlnite sunt unitățile de hard disk (HDD) și unitățile cu circuite integrate (SSD). Unitățile HDD și SSD utilizează interfața SATA pentru transferarea informațiilor. Unitățile SSD seamănă din punct de vedere fizic cu hard diskurile, ceea ce le face compatibile cu computerele existente. Unitățile HDD conțin platane de disc. Unitățile SSD conțin memorii flash, ceea ce le face mai rapide, mai silențioase, mai eficiente din punct de vedere energetic și mai rezistente la șocuri.

Dispozitive de stocare amovibile

Dispozitivele de stocare pe care le puteți scoate din computer fără a opri computerul sunt denumite dispozitive de stocare amovibile. Printre dispozitivele de stocare amovibile utilizate frecvent se numără:

- Discuri optice
- Carduri de memorie

- Unități flash
- Unități de hard disk externe

Unități și discuri optice

Computerul poate accepta o unitate DVD RW sau o unitate combinată DVD RW și Blu-ray. Discurile optice pot fi numai pentru citirea datelor, cu o singură inscripționare sau reinscriptibile. Câteva din tipurile uzuale de unități sunt:

- Unitatea de scriere Blu-ray – citește și scrie discuri Blu-ray, DVD-uri și CD-uri.
- Combinație cititor Blu-ray + DVD RW – citește discuri Blu-ray. Citește și scrie pe DVD-uri și CD-uri.
- DVD RW – Citește și scrie DVD-uri și CD-uri.

Carduri de memorie

Cardurile de memorie, denumite și carduri media sau flash, utilizează memorie flash pentru a stoca date. Acestea sunt reinscriptibile, rapide și rețin datele chiar dacă alimentarea este oprită. Sunt utilizate de obicei în dispozitive precum camere digitale, telefoane mobile, playere media, console de jocuri și așa mai departe. Computer poate avea un cititor de carduri media pentru a citi și scrie pe aceste carduri.

Câteva din tipurile uzuale de carduri de memorie sunt:

Tabel 1. Exemple de tipuri uzuale de carduri de memorie

Secure Digital (SD)/Secure Digital High Capacity (SDHC)



Secure Digital Extended Capacity (SDXC) [card cu Ultra High Speed (UHS)]



Secure Digital miniSD



Multimedia Card (MMC)



MultiMedia Card plus (MMC+)



MultiMedia Card (MMC) Mobile



RS MMC



Extreme Digital (xD)



Memory Stick XC (MSXC)



Compact Flash I, II/Compact Flash MD

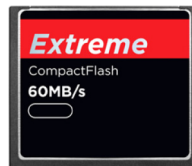

Memory Stick Duo



Memory Stick Pro Duo



Memory Stick Pro-HG Duo



Memory Stick (MS)/Memory Stick Pro (MS Pro)



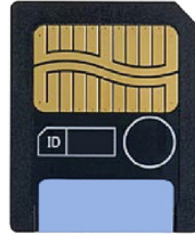

Modulul de memorie

Un modul de memorie stochează temporar datele necesare computerului pentru a executa o activitate. Orice fișier sau aplicație se încarcă mai întâi în modulele de memorie înainte de deschidere sau utilizare. Modulele de memorie sunt catalogate în funcție de capacitate (în GB) și viteză (în MHz). În general, o viteză și o memorie mai mare asigură un randament mai bun. Tipurile uzuale de module de memorie sunt:

- **DIMM (Dual In-line Memory Module)** – Folosit la computerele tip desktop.
- **SODIMM (Small Outline Dual In-line Memory Module)** – Cu o dimensiuni mai mici decât modulele DIMM. Se utilizează, de regulă, la computerele de tip laptop. Totuși, modulele SODIMM pot fi utilizate și la unele computere compacte tip desktop sau la computere all-in-one

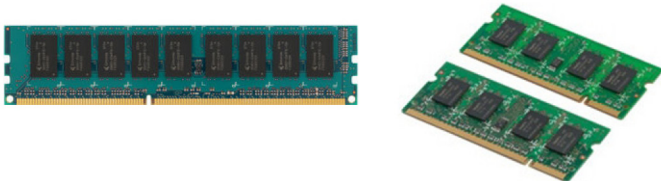

Placa de sistem

O placă de bază formează partea centrală a unui computer. Toate celelalte dispozitive se conectează la placa de bază pentru a putea interacționa între ele. Placa de bază conține diverse controlere și conectori care ajută la schimbul de date între diversele componente ale computerului. O placă de sistem poate avea și funcții grafice, de sunet și de rețea integrate. Câteva componente importante ale unei plăci de bază sunt:

- Slot procesor
- Conectori modul memorie
- Sloturi pentru plăci de extindere
- CMOS pentru stocarea BIOS

Chipset

Chipsetul controlează componentele de pe placa de sistem și permite comunicarea între diverse componente. În general, chipsetul este integrat pe placa de bază. Totuși, la unele procesoare din noua generație, chipsetul poate fi integrat în procesor.

Procesor

Procesoarele primesc date și instrucțiuni de la aplicații și procesează date, conform solicitărilor venite din software. Procesoarele sunt create special pentru desktopuri, laptopuri, dispozitive mobile etc. În general, procesorul creat pentru un tip de dispozitiv nu poate fi utilizat pentru un altul. Procesoarele proiectate pentru laptopuri și dispozitive mobile consumă mai puțin curent în comparație cu procesoarele proiectate pentru computerele de tip desktop sau pentru servere.

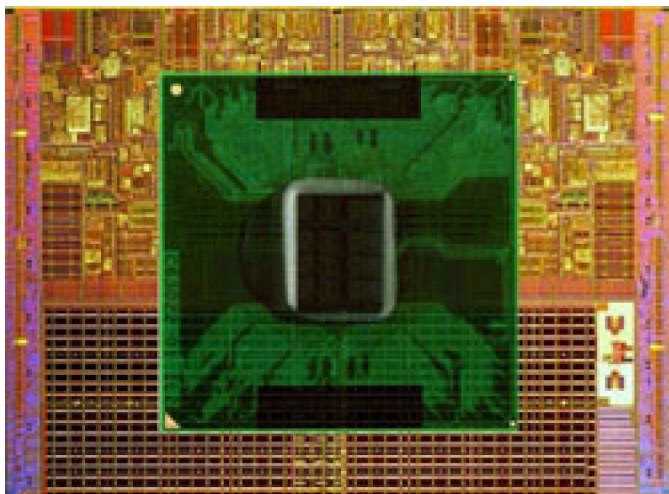

Procesoarele sunt clasificate în principal în funcție de următoarele criterii:

- Numărul de nuclee de procesare
- Viteza sau frecvența măsurate în Gigahertz (GHz) sau Megahertz (MHz)
- Memoria instalată, cunoscută și sub denumirea de cache

Aceste aspecte determină și randamentul procesorului. Valorile mai mari înseamnă, în general, performanțe mai bune. Unele procesoare pot fi integrate pe placa de sistem. Câțiva dintre producătorii de procesoare sunt Intel, AMD, Qualcomm etc.

Ventilatorul computerului

Ventilatorul computerului răcește componentele interne ale unui computer evacuând aerul cald din computer. Ventilatoarele de computer sunt utilizate de obicei pentru a răci componentele care prezintă un consum ridicat de energie, generând în consecință o cantitate mare de căldură. Păstrarea componentelor răcite ajută la protejarea acestora împotriva supraîncălzirii, funcționării defectuoase și defectării.

Radiatorul

Radiatoarele sunt utilizate pentru a disipa căldura generată de procesor, de unele plăci grafice de calitate și de chipseturile încorporate. În general, radiatoarele au un ventilator montat deasupra sau în apropierea lor pentru a spori fluxul de aer. Un radiator este format din aripi sau lamele de răcire în locul unei bucăți compacte de metal. Acest aspect contribuie la mărirea suprafeței pentru disiparea sporită a căldurii. Între procesor sau placa grafică și radiator, se aplică un strat de pastă termică pentru transferul ușor al căldurii.



Pasta termică

Pasta termică, numită și gel termic sau compus termic, se utilizează pentru a crea un strat termic inductiv între procesor și radiator. Aplicarea pastei termice între procesor și radiator mărește transferul de căldură dintre procesor și radiator, deoarece pasta termică prezintă conductivitate mai bună decât aerul.

Placa video

Placa video procesează datele grafice și trimite ieșiri video la un dispozitiv de afișaj, ca de exemplu un monitor sau un proiector. Plăcile video pot fi de două tipuri:

- **Integrată** – numită deseori placă video încorporată, aceasta este integrată pe placa de sistem. La unele computere, placa video este integrată în procesor. În general, plăcile video integrate partajează memoria sistemului (RAM) și pot utiliza procesorul pentru a efectua procesări video.
O unitate de procesare accelerată (APU) este integrată pe același element ca și procesorul și oferă viteze mai ridicate de transfer a datelor, reducând în același timp consumul.
- **Separată** – plăcile video separate sunt instalate separat pe placa de bază. Plăcile video separate au memorie dedicată pe placă și oferă, în general, performanțe superioare celor oferite de plăcile video integrate. Aceste tipuri de plăci video se adresează aplicațiilor solicitante din punctul de vedere al graficii, jocurilor video de înaltă definiție etc.

NOTIFICARE: Când o placă video separată este instalată pe un computer care conține și o placă video integrată, placa video integrată este dezactivată în mod implicit. Utilizați programul de configurare BIOS pentru a selecta placa pe care o veți folosi.

Grafica comutabilă permite computerelor prevăzute atât cu o placă grafică integrată cu consum redus, cât și cu o placă grafică independentă cu consum ridicat să comute între cele două plăci, în funcție de încărcare și cerințe.

Tunerele TV

Puteți utiliza tunerele TV pentru a urmări programe TV pe computer. Tunerele TV sunt disponibile pentru computerele de tip desktop și laptop ca dispozitive interne sau externe.

NOTIFICARE: Tunerele TV nu sunt compatibile cu toate computerele.

Tunere TV interne

- PCI-E
- PCI

Tunere TV externe

- USB
- Card PC
- ExpressCard



Tunerele TV sunt de regulă autonome, dar există unele plăci video cu tunere TV încorporate. Pentru mai multe informații despre tunerele TV, consultați documentația tunerului TV.

Boxe

Laptopurile și tabletele au difuzoare încorporate pentru ieșirea sunetului. Și desktopurile au un difuzor încorporat. Dar acesta este utilizat numai pentru a reda bipurile care indică erori sau defecțiuni.

Puteți conecta difuzoare externe la computer sau tabletă. Difuzoarele se pot utiliza prin conector de sunet de 3,5 mm, USB sau prin conexiune wireless cu computerul.

În general, difuzoarele sunt catalogate după numărul canalelor de sunet de care dispun, cum ar fi; 2, 2.1, 5.1, 7.1 etc. Cifra de dinaintea punctului indică numărul de canale, iar cifra de după punct indică subwooferul.

NOTIFICARE: Placa de sunet și difuzoarele trebuie să accepte 5.1/7.1 canale pentru a produce sunet prin canalele 5.1/7.1.



Sistemul audio 2.1

2.1 se referă la un sistem cu două difuzoare (canalul stâng și canalul drept) și un subwoofer.

Sistemul audio 5.1

5.1 se referă la numărul de canale audio din majoritatea configurațiilor cu sunet surround. Un sistem audio 5.1 utilizează cinci canale audio principale (față stânga, față dreapta, centru, surround stânga și surround dreapta) și un canal audio de frecvență joasă.

Sistemul audio 7.1

7.1 se referă la numărul de canale audio din majoritatea configurațiilor cu sunet surround. Un sistem audio 7.1 utilizează două boxe suplimentare (spate stânga și spate dreapta) în combinație cu sistemul audio 5.1. Pentru mai multe informații privind configurarea sistemului audio, consultați secțiunea [Configurarea sistemului audio](#).

Camera web

O cameră web vă permite să realizați materiale video și fotografii, putând fi utilizată și pentru apeluri video. Este posibil ca afișajul dvs. să aibă o cameră web integrată sau puteți conecta o cameră web externă la computerul dvs. Calitatea unei camere este definită mai ales de numărul de pixeli pe care îi poate captura.

Pentru a utiliza o cameră web, trebuie să instalați driverele și software-ul acesteia. Dacă ați comandat camera web împreună cu computerul, driverele și software-ul sunt de regulă deja instalate când primiți computerul. Pentru mai multe informații despre configurarea camerei web, consultați [Configurarea camerei Web](#).

Rețea

O rețea vă permite să conectați dispozitivele dvs. între ele și la Internet. Aceste dispozitive includ computere, tablete, telefoane, imprimante și alte dispozitive periferice. Puteți să vă configurați rețeaua folosind cabluri (LAN) sau dispozitive fără fir (WLAN). Rețelele pot fi configurate prin Ethernet, Wi-Fi, WWAN, Bluetooth și altele.

Rețeaua locală (LAN)

Înlocuiți acest text cu un conținut personalizat. Dispozitivele sunt conectate prin cabluri Ethernet și acoperă o zonă mică, de regulă o casă sau o clădire.

Rețeaua locală wireless (WLAN)

Dispozitivele sunt conectate fără fir și acoperă o zonă relativ mică, de regulă o casă sau o clădire. Conexiunea wireless folosită pentru configurarea rețelei WLAN este de regulă Wi-Fi (802.11x unde x se referă la alte protocoale 802.11).

Rețeaua de arie largă wireless (WWAN)

Cunoscută și ca rețea de bandă largă, acest serviciu este de regulă oferit de companiile de telefonie pentru dispozitivele mobile. Un dispozitiv mobil sau un laptop trebuie să fie compatibil cu tehnologia WWAN pentru a permite conectarea la această rețea.

Rețeaua personală wireless (WPAN)

Dispozitivele sunt de regulă conectate fără fir prin tehnologie Bluetooth, RF, comunicare fără contact (Near-Field Communication - NFC) și altele. Acest tip de rețea are în general o rază de acoperire de până la câteva picioare de dispozitivele dvs. Pentru a vă conecta computerul sau tableta la internet, consultați [Conectarea la Internet](#).

Modemul

Modemurile vă permit să vă conectați computerul sau routerul la Internet. Modemurile pot fi analogice (linie comutată) sau digitale (DSL sau cablu). În general, modemurile prin DSL sau cablu sunt asigurate de furnizorul de servicii internet.

- **Modem pe linie comutată** – dispozitive electronice care convertesc semnalele telefonice analogice în semnale digitale pe care computerul le poate procesa și semnalele digitale de la computer în semnale analogice care pot fi transmise prin liniile telefonice. Modemurile pe linie comutată pot fi interne sau externe.
- **Modem digital** – Utilizate pentru a trimite și primi date la/de la o linie telefonică digitală precum DSL (Digital Subscriber Line - Linie digitală de abonat) sau ISDN (Integrated Services Digital Network - Rețea cu servicii digitale integrate).

Routerul

Routerul este un dispozitiv care transmite date între rețele de calculatoare. Cel mai cunoscut tip de routere sunt cele pentru uz personal și cele pentru birouri mici care vă permit să împărtșiți conexiunea de Internet între mai multe dispozitive în mod simultan.

Routerele pot fi prin cablu sau wireless. Un router prin cablu vă permite să conectați computerul utilizând un cablu Ethernet (RJ45). Majoritatea routerelor de reședință prin cablu are patru porturi care vă permit să conectați simultan până la patru computere la internet. Un router wireless utilizează tehnologia Wi-Fi care vă permite să conectați fără cablu la rețea telefoane, tablete, computere și alte dispozitive.

Routerele wireless se pot conecta simultan la mai multe dispozitive. Pentru mai multe informații, consultați documentația routerului.

Controlerul pentru interfața de rețea (NIC)

Placa cu interfață de rețea (NIC), numită și adaptor de rețea sau adaptor de rețea locală (LAN), face conectarea la rețea prin cablu Ethernet. Plăcile de rețea pot fi interne (integrate pe placa de bază) sau externe (plăci de extensie). Majoritatea computerelor noi are adaptoare de rețea integrate.

Adaptorul de rețea locală wireless (WLAN)

Adaptoarele WLAN utilizează tehnologia Wi-Fi și le permit dispozitivelor să se conecteze la un router wireless. Computerul poate avea un adaptor WLAN intern (plăci de extensie sau plăci integrate pe placa de bază) sau extern.

Placa de rețea de arie largă wireless (WWAN)

Controlerul WWAN (Wireless Wide Area Network - Rețea de arie largă wireless) permit conectivitatea wireless prin tehnologia antenelor celulare. Această tehnologie se regăsește mai ales la telefoane, tablete și laptopurile destinate afacerilor. Pentru conectivitatea WWAN pot fi necesare un contract de servicii și o cartelă SIM.

Bluetooth

Tehnologia Bluetooth vă permite să conectați la computer sau la tabletă, de la mică distanță, un alt dispozitiv compatibil Bluetooth. Dispozitivele cu Bluetooth pot include telefoane, căști, tastatură, mouse, imprimante și alte. Adaptoarele Bluetooth pot fi interne (plăci de extensie sau plăci integrate pe placa de bază), sau externe.

Routerele mai sofisticate, cum ar fi routerele utilizate de companii, conectează rețele mari de afaceri sau ISP la routere centrale puternice care transmit date la viteze ridicate pe lângă cablurile de fibră optică.

Comunicarea în câmp apropiat

Comunicarea în câmp apropiat (NFC) vă permite să faceți schimb de date între două dispozitive atingându-le unul de celălalt sau apropiindu-le foarte mult. Puteți utiliza dispozitivele dotate cu NFC pentru a citi etichete NFC, pentru a face plăți, pentru a partaja fișiere între dispozitivele compatibile etc.

Pe laptopurile și tabletele Dell care acceptă NFC, aceasta este activată în mod implicit când funcția wireless este pornită.

📌 NOTIFICARE: Pentru a conecta un dispozitiv cu NFC activat la computer sau la tabletă, consultați documentația dispozitivului.

 **NOTIFICARE:** Partajarea de fișiere funcționează doar între dispozitive care folosesc sistemul de operare Windows.

Utilizarea computerului

Încărcarea bateriei

Conectați adaptorul de alimentare la computer sau tabletă pentru a încărca bateria.

Bateria se încarcă atunci când computerul sau tableta este în uz sau oprită. Circuitele interne ale bateriei o împiedică să se supraîncălzească.

NOTIFICARE: Dacă bateria devine prea caldă din cauză că este pusă într-un mediu cald, este posibil să nu se încarce când conectați adaptorul de alimentare.

Așteptați până se răcește pentru a relua procesul de încărcare.

NOTIFICARE: Pentru pașii referitori la îmbunătățirea duratei de viață a bateriei computerului, consultați [Îmbunătățirea duratei de viață a bateriei](#).

Utilizarea tastaturii

Apăsăți pe tastele de pe tastatura fizică sau atingeți caracterele de pe tastatura afișată pe ecran pentru a introduce textul și pentru a efectua alte funcții.

Comenzi rapide de la tastatură

Unele taste ale tastaturii laptopului și unele tastaturi externe pot efectua două sau mai multe funcții atunci când sunt apăsate împreună cu alte taste speciale, precum Fn. Unele computere vă permit să selectați comportamentul implicit al tastelor, folosind programul de configurare BIOS sau comenzi rapide de la tastatură.

Tabel 2. Lista comenzilor rapide de la tastatură

Ctrl, Shift și Esc	Deschideți fereastra Task Manager (Manager de activități).
Fn și F8	Comută între diferite dispozitive de afișare — doar monitor principal, rezervă, extindere la ambele monitoare și doar monitor secundar. Evidențiați pictograma dorită pentru a comuta afișajul la respectiva opțiune.
Fn și tasta săgeată în sus	Creșteți luminozitatea doar pentru afișajul integrat (nu pentru un monitor extern).
Fn și tasta săgeată în jos	Reduceți luminozitatea doar pentru afișajul integrat (nu pentru un monitor extern).
Tastele Windows și L	Blocați sistemul.
Fn și Esc	Activați un mod de gestionare a alimentării. Puteți să reprogramați această comandă rapidă de la tastatură pentru a activa un mod diferit de gestionare a alimentării utilizând fila Advanced (Avansat) din fereastra Power Options Properties (Proprietăți opțiuni alimentare) .
F2	Redenumiște elementul selectat.

F3	Caută un fișier sau un folder.
F4	Afișează bara de adrese verticală în Windows Explorer.
F5	Reîmprospătează fereastra activă.
F6	Comută prin elementele de ecran dintr-o fereastră sau de pe desktop.
F10	Activează bara de meniu în programul activ.
Ctrl și c	Copiază un element selectat.
Ctrl și x	Decupează un element selectat.
Ctrl și v	Lipește un element selectat.
Ctrl și z	Anulează o acțiune.
Ctrl și a	Selectează toate elementele dintr-un document sau o fereastră.
Ctrl și F4	Închide fereastra activă (în programe care vă permit să deschideți mai multe documente simultan).
Ctrl, Alt și Tab	Utilizează tastele săgeată pentru a comuta între elementele deschise.
Alt și Tab	Comută între aplicații deschise.
Alt și Esc	Comută între elemente în ordinea în care acestea au fost deschise.
Ștergere	Șterge un element selectat și îl mută în Recycle Bin (Coșul de reciclare).
Shift și Delete	Șterge elementul selectat fără a-l muta mai întâi în Recycle Bin (Coșul de reciclare).
	⚠ AVERTIZARE: Fișierele șterse folosind această metodă nu pot fi recuperate din Recycle Bin (Coșul de reciclare).
Ctrl și tasta săgeată la dreapta	Deplasează cursorul la începutul următorului cuvânt.
Ctrl și tasta săgeată la stânga	Deplasează cursorul la începutul cuvântului anterior.
Ctrl și tasta săgeată în jos	Deplasează cursorul la începutul următorului paragraf.
Ctrl și tasta săgeată în sus	Deplasează cursorul la începutul paragrafului anterior.
Ctrl, Shift cu o tastă săgeată	Selectează un bloc de text.
Shift cu orice tastă săgeată	Selectează mai multe elemente dintr-o fereastră sau de pe desktop sau selectează text dintr-un document.
Tastele Windows și m	Minimizează toate ferestrele deschise.
Tastele Windows, Shift și m	Restabiliți toate ferestrele minimizezate. Această combinație de taste funcționează ca un comutator pentru a restabili ferestrele minimizezate ca urmare a utilizării combinației dintre tastele Windows și m.
Tastele Windows și e	Lansează Windows Explorer.
Tastele Windows și r	Deschideți caseta de dialog Run (Executare).
Tastele Windows și f	Deschideți caseta de dialog Search Results (Rezultate căutate).
Tastele Windows, Ctrl și f	Deschideți caseta de dialog Search Results-Computer (Rezultate căutare-Computer) (în cazul în care computerul este conectat la o rețea).

Comenzi rapide de la tastatură în Windows 8.1 și Windows RT

Acest tabel prezintă câteva comenzi rapide de la tastatură specifice pentru Windows 8.1 și Windows RT. Aceste comenzi rapide de la tastatură vin în completarea celor deja disponibile în versiunile anterioare de Windows.

Tabel 3. Lista comenzilor rapide de la tastatură

Tasta Windows și începeți să tastați	Se efectuează o căutare în computerul dvs.
Ctrl și +	Mărire într-un număr mare de elemente de pe ecran, cum ar fi aplicații fixate pe ecranul de Start.
Ctrl și -	Micșorare dintr-un număr mare de elemente de pe ecran, cum ar fi aplicații fixate pe ecranul de Start.
Tastele Windows și c	Deschide bara laterală cu pictograme interactive.
Tastele Windows și f	Deschide pictograma interactivă Search (Căutare) pentru a efectua căutări pe computerul dvs.
Tastele Windows și h	Deschide pictograma interactivă Search (Căutare).
Tastele Windows și i	Deschide pictograma interactivă Settings (Setări).
Tastele Windows și j	Comutare între aplicația principală și aplicația aliniată.
Tastele Windows și k	Deschide pictograma interactivă Devices (Dispozitive).
Tastele Windows și o	Blochează orientarea ecranului (portret sau peisaj).
Tastele Windows și q	Deschide pictograma interactivă Search (Căutare) pentru a căuta aplicații pe computerul dvs.
Tastele Windows și w	Deschide pictograma interactivă Search (Căutare) pentru a căuta controale ale setărilor de computer pe computerul dvs.
Tastele Windows și z	Afișează opțiunile disponibile în aplicație.
Tasta Windows și bara de spațiu	Schimbă limba de introducere și configurația tastaturii.
Tastele Windows, Ctrl și bara de spațiu	Schimbă pe o limbă de introducere și o configurație a tastaturii selectate anterior.
Tastele Windows și Tab	Trece de la o aplicație deschisă la alta în timp ce le afișează într-o bară verticală laterală din stânga ecranului.
Tastele Windows, Ctrl și Tab	Afișează bara laterală a aplicațiilor deschise și menține bara laterală pe ecran chiar și după ce eliberați tastele. Puteți naviga prin aplicațiile deschise utilizând tastele săgeților în sus/jos.
Tastele Windows, Shift și .	Fixează o aplicație în partea stângă.
Tastele Windows și .	Treceți de la o aplicație deschisă la alta.

NOTIFICARE: Pentru tastele de comenzi rapide speciale disponibile pe computer, consultați *Quick Start Guide (Ghidul de pornire rapidă)* livrat împreună cu computerul sau consultați *Setup and Specifications (Configurare și specificații)* de la www.dell.com/support.

Particularizarea tastaturii

Puteți particulariza tastatura după cum urmează:

- Schimbați intervalul dinaintea repetării caracterelor de pe tastatură când apăsați și țineți apăsată o tastă
- Schimbați viteza la care caracterele tastaturii se repetă
- Schimbați frecvența de clipire a cursorului
- Particularizați secvențele de taste pentru limbile tastaturii

Pentru a particulariza tastatura:

Windows 10 și 8.1

1 Tastați **Control Panel** (**Panou de control**) în caseta de căutare.

NOTIFICARE: În **Windows 10**, faceți clic sau atingeți pictograma de căutare pentru a accesa caseta de căutare. În **Windows 8.1**, accesați simbolul de căutare pentru a accesa caseta de căutare.

2 Faceți clic pe **Control Panel** (**Panou de control**).

3 Dacă panoul de control este afișat pe categorii, faceți clic sau atingeți meniul vertical **View by** (**Vizualizare după**): și selectați **Small icons** (**Pictograme mici**) sau **Large icons** (**Pictograme mari**).

4 Faceți clic sau atingeți **Keyboard** (**Tastatură**).

5 Reglați setările tastaturii pe care doriți să le modificați și faceți clic sau atingeți **OK** pentru a salva setările și a închide fereastra.

Windows 7

1 Faceți clic pe **Start** > **Control Panel** (**Panou de control**).

2 Dacă **Control Panel** (**Panou de control**) este afișat pe categorii, faceți clic pe meniul vertical **View by** (**Vizualizare după**): și selectați **Small icons** (**Pictograme mici**) sau **Large icons** (**Pictograme mari**).

3 Faceți clic pe **Keyboard** (**Tastatură**).

4 Reglați setările tastaturii pe care doriți să le modificați și faceți clic pe **OK** pentru a salva setările și a închide fereastra.

Utilizarea tastaturii numerice a laptopului

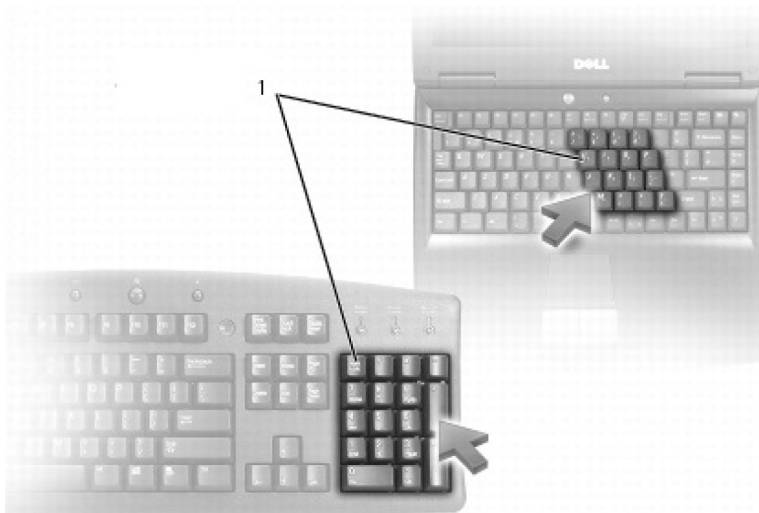

1 Tastatura numerică

Laptopul dvs. poate avea o tastatură numerică integrată în tastatură. Tastatura numerică este echivalentă cu tastatura numerică a unei tastaturi extinse.

- Pentru a tasta un număr sau un simbol, mențineți apăsată tasta Fn și apăsați tasta dorită.
- Pentru a activa tastatura numerică, apăsați pe Num Lock. Indicatorul luminos NumLock arată că blocul de taste este activ.
- Pentru a dezactiva tastatura numerică, apăsați din nou pe Num lock.

NOTIFICARE: Unele laptopuri pot avea o tastatură numerică dedicată.

Utilizarea touchpadului

Utilizați touchpadul pentru a muta cursorul sau pentru a selecta obiecte pe ecran.

- Pentru a muta cursorul, glisați ușor degetul peste touchpad;
- Pentru a selecta sau pentru a face clic stânga pe un obiect, apăsați pe butonul din stânga al touchpadului sau atingeți suprafața touchpadului o singură dată.
- Pentru a face clic dreapta pe un obiect, atingeți o singură dată butonul din dreapta al touchpadului.
- Pentru a face dublu clic pe un obiect, apăsați de două ori pe butonul din stânga al touchpadului sau atingeți de două ori touchpadul.
- Pentru a selecta și a muta (sau a glisa) un obiect, poziționați cursorul pe obiect și atingeți rapid de două ori touchpadul fără a ridica degetul de pe touchpad după a doua atingere, apoi mutați obiectul glisând degetul pe deasupra suprafeței.

Gesturile pentru touchpad

NOTIFICARE: Este posibil ca unele dintre gesturile pentru touchpad să nu fie acceptate de computer.

NOTIFICARE: Puteți schimba setările gesturilor pentru touchpad făcând dublu clic pe pictograma touchpadului din zona de notificare.

Computerul poate accepta gesturi pentru **Scroll (Derulare)**, **Zoom (Panoramare)**, **Rotate (Rotire)**, **Flick (Mișcare)** și **Quick Launch (Lansare rapidă)**.

Tabel 4. Lista gesturilor pentru touchpad

Derulare



Pan (Panoramare) – Mută focalizarea pe obiectul selectat când nu este vizibil întregul obiect. Deplasați două degete în direcția dorită pentru a derula și a panorama obiectul selectat.

Vertical Auto-Scroll (Derulare automată pe verticală) – Derulați în sus sau în jos în fereastra activă.

Deplasați rapid două degete în sus sau în jos pentru a activa derularea automată pe verticală.

Pentru a opri derularea automată, atingeți touchpadul.

Horizontal Auto-Scroll (Derulare automată pe orizontală) – Derulați spre stânga sau spre dreapta în fereastra activă.

Deplasați rapid două degete spre stânga sau spre dreapta pentru a activa derularea automată pe orizontală.

Pentru a opri derularea automată, atingeți touchpadul.



Circular Scroll Up/Down (Derulare circulară în sus/în jos) – Derulați în sus sau în jos.

În zona de derulare verticală de la extrema dreaptă a touchpadului, mișcați degetul circular în sens orar pentru a derula în sus sau în sens antiorar pentru a derula în jos.



Circular Scroll Left/Right (Derulare circulară stânga/dreapta) – Derulați spre stânga sau spre dreapta.

În zona de derulare orizontală de la extrema inferioară a touchpadului, mișcați degetul circular în sens orar pentru a derula spre dreapta sau în sens antiorar pentru a derula spre stânga.

Panoramare



One-finger zoom (Panoramare cu un deget) – Măriți sau micșorați mutând un singur deget în zona de panoramare (extrema stângă a touchpadului).

Pentru mărire, deplasați un deget în sus în zona de panoramare.



Pentru micșorare, deplasați un deget în jos în zona de panoramare.



Two-finger zoom (Panoramare cu două degete) – Măriți sau micșorați folosind două degete.

Puneți două degete pe touchpad și depărtați-le pentru a mări imaginea.



Puneți două degete pe touchpad și apropiați-le pentru a micșora imaginea.

Rotire



Twist (Răsucire) – Rotiți conținutul activ în trepte de 90°, folosind două degete.

Cu degetul mare în poziție fixă, deplasați arătătorul în formă de arc spre dreapta sau spre stânga pentru a roti elementul selectat la 90° în sens orar sau în sens antiorar.

Mișcare



Răsuciți conținutul spre înainte sau spre înapoi.

Deplasați rapid trei degete spre stânga sau spre dreapta pentru a întoarce conținutul înapoi sau înainte.

Lansare rapidă



Deschideți aplicațiile preferate.

Atingeți touchpadul cu trei degete pentru a lansa aplicația preconfigurată.

NOTIFICARE: Utilizați instrumentul de configurare a touchpadului pentru a alege aplicația care va fi lansată.

Utilizarea ecranului tactil

NOTIFICARE: Evitați utilizarea ecranului tactil în locuri cu temperaturi ridicate, praf sau umezeală.

NOTIFICARE: Schimbările bruște de temperatură pot produce condens pe partea interioară a ecranului. Nu afectează utilizarea normală și dispare după cel puțin 48 de ore de la pornirea computerului.

În cazul în care computerul sau tableta dvs. este prevăzută cu un afișaj cu ecran tactil, puteți atinge ecranul pentru a interacționa cu elementele în loc să folosiți un mouse sau o tastatură. Câteva din operațiile de bază pe care le puteți efectua folosind un ecran tactil sunt deschiderea de fișiere, foldere și aplicații, mărire, micșorare, defilare, rotire imagini și altele.

Puteți efectua operațiile pe care le-ați efectua în mod normal cu un mouse, cum ar fi deschiderea de fișiere, foldere și aplicații, derularea folosind bare de defilare, închiderea și minimizarea de ferestre folosind butoanele de pe fereastră și altele.

De asemenea, puteți folosi tastatura de pe ecran utilizând ecranul tactil.

Gesturi ecran tactil

Gesturile pe ecranul tactil îmbunătățesc utilitatea unui ecran tactil, permițându-vă să efectuați operații precum panoramarea, derularea, rotirea și așa mai departe, trecând cu degetul peste ecran sau atingând ecranul cu degetul.

NOTIFICARE: Unele dintre aceste gesturi sunt specifice aplicațiilor și este posibil să nu funcționeze în toate aplicațiile.

Tabel 5. Lista gesturilor pentru ecranul tactil

Panoramare

Puneți două degete pe ecranul tactil și îndepărtați-le pentru mărire.



Puneți două degete pe ecranul tactil și apropiați-le pentru micșorare.

Menținere

Apăsați și mențineți degetul pe ecranul tactil pe element pentru a deschide meniul contextual.

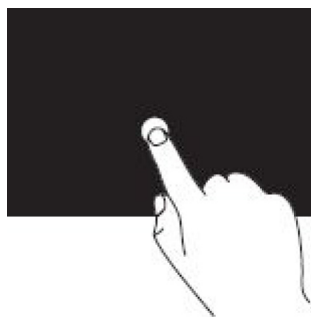

Mișcare

Deplasați rapid un deget în direcția dorită pentru a naviga prin conținutul din fereastra activă, precum paginile unei cărți.

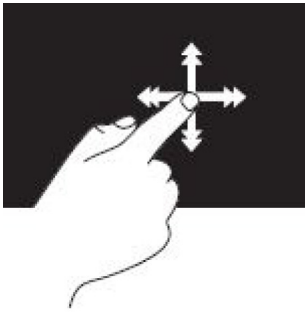

Rotire



Derulare

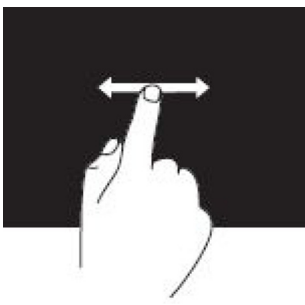
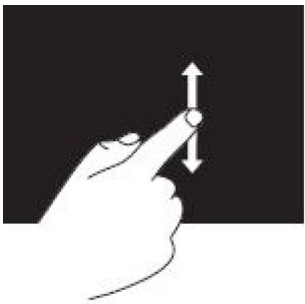
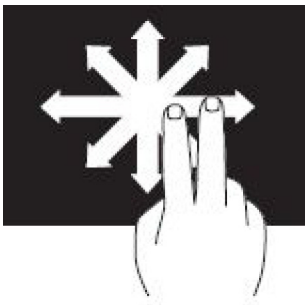

Răsucirea funcționează și pe verticală, atunci când navigați printre fotografii sau printre melodiile dintr-o listă de redare.

Rotire în sens orar – Cu un deget sau cu degetul mare în poziție fixă, deplasați celălalt deget în formă de arc spre dreapta.

Rotire în sens antiorar – Cu un deget sau cu degetul mare în poziție fixă, deplasați celălalt deget în formă de arc spre stânga.

De asemenea, puteți roti conținutul activ prin deplasarea ambelor degete într-o mișcare circulară.

Panoramare – Mută focalizarea pe obiectul selectat când nu este vizibil întregul obiect.

Deplasați două degete în direcția dorită pentru a panorama obiectul selectat.

Derulare pe verticală – Derulare în sus sau în jos în fereastra activă.

Deplasați un deget în sus sau în jos pentru a începe derularea pe verticală.

Derulare pe orizontală – Derulare spre dreapta sau spre stânga în fereastra activă.

Deplasați un deget spre dreapta sau spre stânga pentru a începe derularea pe orizontală.

Utilizarea Bluetooth

Puteți conecta (împerechea) dispozitive Bluetooth cum ar fi un mouse, o tastatură, căști, telefoane, televizoare etc. Pentru detalii privind împerecherea dispozitivului cu computerul, consultați documentația dispozitivului.

NOTIFICARE: Asigurați-vă că aveți driverele pentru Bluetooth instalate pe computer.

Împerecherea unui dispozitiv Bluetooth cu computerul sau tableta

Windows 10

1 Activați funcția Bluetooth pe computerul sau tableta dvs. și pe dispozitivul pe care îl împerecheați. La laptopul Dell, porniți conexiunea wireless pentru a activa funcția Bluetooth.

NOTIFICARE: Pentru informații despre funcția Bluetooth pe dispozitiv, consultați documentația livrată împreună cu dispozitivul.

2 Glisați dinspre marginea dreaptă a afișajului pentru a deschide **Action Center** (Centru de acțiune).

3 Țineți apăsat pe **Bluetooth** și atingeți **Go to settings** (Accesați setările).

4 În lista dispozitivelor, atingeți dispozitivul cu care doriți să îl împerecheați și atingeți.

NOTIFICARE: Dacă dispozitivul dvs. nu apare în listă, asigurați-vă că dispozitivul poate fi descoperit.

5 Urmați instrucțiunile de pe ecran pentru a finaliza procesul de împerechere.

NOTIFICARE: Este posibil ca un cod de acces să fie afișat pe computerul sau tableta dvs. și dispozitiv. Când împerecherea este finalizată, se va afișa un mesaj de confirmare a împerecherii dispozitivului.

Windows 8.1

1 Activați funcția Bluetooth pe computerul sau tableta dvs. și pe dispozitivul pe care îl împerecheați.

La laptopul Dell, porniți conexiunea wireless pentru a activa funcția Bluetooth.

NOTIFICARE: Pentru informații despre funcția Bluetooth pe dispozitiv, consultați documentația livrată împreună cu dispozitivul.

2 Faceți clic dreapta pe pictograma Bluetooth în zona de notificare din bara de activități și faceți clic sau atingeți **Add a Device** (Adăugare dispozitiv).

NOTIFICARE: Dacă nu puteți să localizați pictograma Bluetooth, faceți clic sau atingeți săgeata situată lângă zona de notificare.

3 Din fereastra **Add a device** (Adăugare dispozitiv), selectați dispozitivul și faceți clic sau atingeți **Next** (Pasul următor).

NOTIFICARE: Dacă dispozitivul dvs. nu apare în listă, asigurați-vă că dispozitivul poate fi descoperit.

4 Urmați instrucțiunile de pe ecran pentru a finaliza procesul de împerechere.

NOTIFICARE: Este posibil ca un cod de acces să fie afișat pe computerul sau tableta dvs. și dispozitiv.

Când împerecherea este finalizată, se va afișa un mesaj de confirmare a împerecherii dispozitivului.

Windows 7

- 1 Activați funcția Bluetooth pe computerul sau tableta dvs. și pe dispozitivul pe care îl împerecheați. La laptopul Dell, porniți conexiunea wireless pentru a activa funcția Bluetooth.

NOTIFICARE: Pentru informații despre funcția Bluetooth pe dispozitiv, consultați documentația livrată împreună cu dispozitivul.

- 2 Faceți clic pe **Start > Control Panel** (Panou de control).
- 3 În caseta de căutare **Control Panel** (Panou de control), tastați **Bluetooth**, apoi faceți clic pe **Change Bluetooth settings** (Modificare setări Bluetooth).
- 4 Pentru ca dispozitivele dotate cu Bluetooth să vă descopere computerul, bifați caseta de selectare pentru **Allow Bluetooth devices to find this computer** (Se permite dispozitivelor Bluetooth să găsească acest computer).

Utilizarea camerei web

Dacă afișajul sau computerul are o cameră web încorporată, driverule sunt instalate și configurate în fabrică. Camera web este activată automat când inițiați o conversație video sau când porniți o aplicație pentru înregistrări.

Puteți folosi și Dell Webcam Central (Centrala Dell pentru camera web) (doar la sistemul de operare Windows 7) pentru a capta imagini statice și înregistrări video cu camera web.

Realizarea unei imagini statice

- 1 Deschideți **Dell Webcam Central (Centrala Dell pentru camera web)**.
- 2 Faceți clic sau atingeți fila **Snap Photos (Captare fotografii)**.
- 3 Faceți clic sau atingeți pictograma camerei pentru a captura o imagine statică.

NOTIFICARE: Pentru a configura opțiuni precum dimensiunea imaginii, autodeclanșatorul, captarea de imagini succesive, formatul de imagine și altele, faceți clic sau atingeți săgeata verticală de lângă pictograma camerei.

Înregistrare video

- 1 Deschideți **Dell Webcam Central (Centrala Dell pentru camera web)**.
- 2 Faceți clic sau atingeți fila **Record Videos (Înregistrare video)**.
- 3 Faceți clic sau atingeți pictograma de înregistrare pentru a începe înregistrarea unui material video.
- 4 Când ați terminat înregistrarea video, faceți clic sau atingeți pictograma de înregistrare din nou pentru a opri înregistrarea.

NOTIFICARE: Pentru a configura opțiuni precum dimensiunea înregistrării video, autodeclanșatorul, înregistrarea la intervale de timp, calitatea înregistrării și altele, faceți clic sau atingeți săgeata verticală de lângă pictograma de înregistrare.

Selectarea camerei și microfonului

Dacă computerul dvs. are mai multe camere web sau microfoane (integrate sau externe), puteți selecta camera web și microfonul pe care doriți să le folosiți în Dell Webcam Central (Centrala Dell pentru camera web).

- 1 Deschideți **Dell Webcam Central (Centrala Dell pentru camera web)**.
- 2 Faceți clic sau atingeți săgeata verticală de lângă pictograma camerei în colțul din stânga jos al ferestrei.
- 3 Faceți clic sau atingeți camera pe care doriți să o utilizați.
- 4 Faceți clic sau atingeți fila **Record Videos (Înregistrare video)**.

- 5 Faceți clic sau atingeți săgeata verticală de lângă pictograma microfonului de sub zona de examinare.
- 6 Faceți clic sau atingeți microfonul pe care doriți să îl utilizați.

Porturi și conectori

Audio

Conectorii audio vă permit să conectați difuzoare, căști, microfoane, sisteme de sunet, amplificatoare sau televizoare pentru ieșire audio.

NOTIFICARE: Computerul poate să nu accepte toate mufele de sunet. Pentru informații despre porturile disponibile pe computer sau tabletă, consultați *Quick Start Guide (Ghidul de pornire rapidă)* livrat împreună cu computerul sau consultați *Setup and Specifications (Configurare și specificații)* la www.dell.com/support.

Tipuri de mufe de sunet

Tabel 6. Tipuri de mufe de sunet



Port pentru căști – Conectează căștile, boxele alimentate sau sistemul de sunet.



Port pentru microfon – Conectează un microfon extern pentru voce sau altă intrare de sunet.



Port intrare de linie – Conectează un dispozitiv de înregistrare/redare precum un casetofon, un player CD sau un aparat de înregistrare video.



Port ieșire de linie – Conectează căștile sau boxele prevăzute cu un amplificator integrat.



Port ieșire surround spate – Conectează boxe cu mai multe canale.



Ieșire surround centru/LFE – Conectează un subwoofer independent.

NOTIFICARE: Canalul audio Efecte de frecvență joasă (LFE) din schemele audio pentru sunet digital surround poartă numai informații de frecvență joasă (80 Hz și mai mici). Canalul LFE permite unui subwoofer să ofere o extensie bas extrem de joasă. Sistemele care nu utilizează subwoofere pot redirecționa informația LFE către boxele principale din configurația de sunet surround.

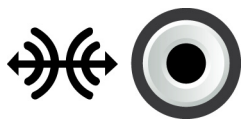

Port sunet surround lateral – Conectează boxele din stânga/dreapta.



Port RCA S/PDIF – Transmite sunetul digital fără a necesita conversie audio analogică.

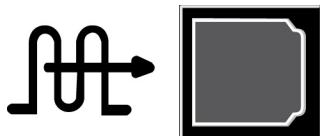

Port S/PDIF optic – Transmite sunetul digital, folosind semnale optice, fără a necesita conversie audio analogică.

USB

Magistrala serială universală (USB) vă permite să conectați dispozitive periferice la un computer sau la o tabletă. Aceste dispozitive periferice includ mouse, tastatură, imprimantă, unități externe, aparate foto, telefoane etc.

Mufa USB poate fi folosită pentru a transfera date între computerul dvs. și dispozitiv și vă permite, de asemenea, să încărcați dispozitivele acceptate. Pentru mai multe informații consultați documentația dispozitivului.

Unele computere sunt prevăzute cu porturi USB cu funcția PowerShare integrată care vă permite să vă încărcați dispozitivele USB chiar și atunci când computerul este oprit.

USB acceptă, de asemenea, instalarea Plug-and-Play și înlocuirea la cald.

- **Plug-and-Play** – Îi permite computerului să recunoască și să configureze automat un dispozitiv.
- **Înlocuirea la cald** – Vă permite să deconectați și să conectați diferite dispozitive USB fără a reporni computerul.

Mufe USB

Tabel 7. Tipuri de porturi USB

USB standard	Portul USB standard există la majoritatea sistemelor laptop și desktop. Majoritatea dispozitivelor USB se conectează la computer prin această mufă.
Mini-USB	Portul mini-USB este utilizat de către dispozitive electronice mici, precum camere foto, unități de stocare externe, tablete etc.
Micro-USB	Un port micro-USB este mai mic decât un port mini-USB și este utilizat la telefoane, tablete, căști fără fir și alte dispozitive electronice mici.
USB cu alimentare	Un port USB cu alimentare folosește un conector mai complex decât USB standard. Este prevăzut cu doi conectori într-un singur cablu, unul pentru o mufă USB standard, iar celălalt pentru alimentare, permițând astfel conectarea dispozitivelor de înaltă putere fără a folosi o sursă de alimentare independentă. Se folosește la echipamentele din domeniul comerțului cu amănuntul precum cititoare de coduri de bare sau imprimante pentru chitanțe.

Standarde USB

Tabel 8. Standarde USB

USB 3.1 Gen 2	Se mai numește și SuperSpeed USB+. Această mufă acceptă dispozitive periferice, cum ar fi dispozitive de stocare, imprimante și altele. Oferă viteze de până la 10 Gb/s pentru transferul de date. Portul este amplasat lângă conexiunile USB Type-C și, în afară de compatibilitatea video DisplayPort prin USB, este compatibil și cu Gen 1.
USB 3.1 Gen 1	Se mai numește și SuperSpeed USB. Această mufă acceptă dispozitive periferice, cum ar fi dispozitive de stocare, imprimante și altele. Oferă viteze de până la 5 Gb/s pentru transferul de date. Sistemele cu porturi USB 3.0 de generație veche sunt acum USB 3.1 Gen 1.
USB 2.0	Se numește și Hi-Speed USB. Asigură lățimea de bandă suplimentară pentru aplicații multimedia și aplicații de stocare. USB 2.0 acceptă viteze de transmitere a datelor de până la 480 Mbps.
USB 1.x	Standardul USB inițial, care acceptă viteze de transfer al datelor de până la 11 Mbps.
USB PowerShare	Caracteristica USB PowerShare vă permite să încărcați dispozitivele USB atunci când computerul este pornit/oprit sau în stare de repaus. Pictograma  indică faptul că portul USB acceptă caracteristica PowerShare. <ul style="list-style-type: none">NOTIFICARE: Este posibil ca anumite dispozitive USB să nu se încarce când computerul este oprit sau în stare de repaus. În acest caz, porniți computerul pentru a încărca dispozitivul.NOTIFICARE: Dacă opriți computerul în timp ce un dispozitiv USB se încarcă, este posibil ca dispozitivul să nu se mai încarce. Pentru a continua încărcarea, deconectați dispozitivul și conectați-l din nou.NOTIFICARE: La laptopuri, caracteristica PowerShare oprește încărcarea dispozitivului atunci când nivelul de încărcare a bateriei laptopului ajunge la 10%. Puteți configura această limită prin programul de configurare BIOS.
USB-C	În funcție de dispozitiv, acest port poate accepta dispozitive USB 3.1, cu afișare prin USB-C sau Thunderbolt 3. Pentru mai multe informații, consultați documentația expediată odată cu dispozitivul.
Port Thunderbolt 3 (USB-C)	La acest port puteți conecta dispozitive USB 3.1 Gen 2, USB 3.1 Gen 1, DisplayPort și Thunderbolt. Vă permite să vă conectați la monitoare externe utilizând chei hardware. Asigură rapoarte de transfer al datelor de până la 40 Gbps.
Port de depanare	Portul de depanare îi permite unui utilizator să utilizeze temporar porturile USB 3.0 în modul USB 2.0 în scopul depanării și, de asemenea, când se reinstalează sistemul de operare folosind o unitate optică USB sau o unitate flash.

eSATA

eSATA vă permite să conectați la computer dispozitive externe de stocare precum hard diskuri sau unități optice. Asigură aceeași lățime de bandă ca și mufele SATA interne.

Computerul poate fi dotat cu un port eSATA independent sau cu un port combinat eSATA/USB.

VGA (Visual Graphics Array - Matrice vizuală grafică)

Portul VGA vă permite să conectați monitoare, proiectoare și altele.

Vă puteți conecta la o mufă HDMI sau DVI folosind adaptoarele VGA-HDMI, respectiv VGA-DVI.

Interfața vizuală digitală (DVI)

Interfața vizuală digitală (DVI) vă permite să conectați computerul la afișaje cum ar fi monitoare cu ecran plat, proiectoare și altele.

Există trei tipuri de conexiuni DVI:

- **DVI-D (DVI-Digital)** – DVI-D transmite semnale video digitale între placa video și afișajul digital. Aceasta oferă o ieșire video rapidă și de înaltă calitate.
- **DVI-A (DVI-Analog)** – DVI-A transmite semnale video analogice la un afișaj analogic cum ar fi un monitor CRT sau un monitor LCD analogic.
- **DVI-I (DVI-Integrated)** – DVI-I este un conector integrat care poate trimite un semnal digital sau analogic. Această mufă este mai flexibilă, deoarece poate fi folosită atât pentru conexiunile analogice, cât și pentru cele digitale.

Port DisplayPort

DisplayPort vă asigură conexiunea digitală între computer și dispozitivele de afișare cum ar fi monitoare, proiectoarele etc. Acceptă atât semnale video, cât și audio. Interfața DisplayPort a fost special concepută pentru a fi utilizată cu afișajele computerelor.

Mini DisplayPort

Mini DisplayPort este o versiune mai mică a interfeței DisplayPort.

NOTIFICARE: DisplayPort și Mini DisplayPort sunt compatibile între ele, dar mufele și conectorii variază au dimensiuni diferite. Dacă dimensiunile mufelor diferă, utilizați un convertor.

Avantajele interfeței DisplayPort

- Acceptă rezoluții înalte și viteze de reîmprospătare mari
- Acceptă transmisie 3D
- Acceptă simultan mai multe dispozitive de afișaj
- Acceptă High-bandwidth Digital Content Protection (HDCP)
- Acceptă adaptoarele plug-and-play care vă permit să conectați afișaje bazate pe standarde de conectare mai vechi, cum ar fi DVI, HDMI și VGA
- Cablurile DisplayPort pot fi extinse până la o distanță de 15 metri (49,31 ft) fără a fi necesare amplificatoare de semnal.

HDMI

Interfața multimedia de înaltă definiție (HDMI) asigură o conexiune digitală între computerul dvs. și dispozitivele de afișare și alte dispozitive multimedia. Acceptă atât semnale video, cât și audio.

Porturile HDMI sunt disponibile, de regulă, la computere, televizoare, decodoare, playere DVD și Blu-ray, console pentru jocuri video și altele.

Avantajele interfeței HDMI

- Acceptă rezoluții înalte și viteze de reîmprospătare mari
- Acceptă transmisie 3D
- Acceptă HDCP
- Este disponibilă la majoritatea computerelor și dispozitivelor multimedia comerciale
- Se poate folosi pentru a configura o conexiune doar audio, doar video sau o conexiune audio și video
- Este compatibilă cu afișajele cu ecran fix precum ecranele LCD, cele cu plasmă și proiectoarele

Mini HDMI

Mini interfața multimedia de înaltă definiție (HDMI) oferă o conexiune digitală între computerul dvs. și dispozitive portabile cum ar fi smartphone-uri, laptopuri și altele

Micro HDMI

Micro interfața multimedia de înaltă definiție (HDMI) oferă o conexiune digitală între computerul dvs. și dispozitive portabile cum ar fi smartphone-uri, laptopuri altele. Acest conector seamănă cu conectorul micro-USB care se găsește la majoritatea smartphone-urilor.

SPDIF

S/PDIF este un standard pentru transferarea materialelor audio în format digital. Puteți utiliza S/PDIF la dispozitive audio cum ar fi plăci de sunet, difuzoare, sisteme home theater, televizoare și altele. Acceptă sistemele de sunet cu 5.1 canale.

Există două tipuri de conexiuni S/PDIF:

- **Optică** – Utilizează fibră optică și conectori TOSLINK
- **Coaxială** – Utilizează cablu coaxial și conectori RCA

Software și aplicații

Absolute

Absolute furnizează o securitate durabilă pentru punctele finale și soluții de gestionare a riscurilor în ceea ce privește datele pentru computere, tablete și smartphone-uri. Tehnologia durabilă vă permite să evaluați temeinic riscurile, să asigurați durata de viață a fiecărui dispozitiv și să răspundeți preventiv la incidentele de securitate.

NOTIFICARE: Este posibil ca tehnologia durabilă să nu fie acceptată pe toate computerele.

Solicitarea asistenței cu privire la Absolute

Dell oferă asistență pentru tehnologia durabilă prin intermediul Absolute Software. Puteți contacta Absolute Software pentru ajutor la instalare, configurare, utilizare și depanare.

Pentru a contacta Absolute Software, consultați site-ul web Absolute Software la adresa www.absolute.com sau trimiteți un mesaj de e-mail la techsupport@absolute.com.

Descărcările mele Dell

My Dell Downloads (Descărcările mele Dell) este un repertoriu de programe software care vă permite să descărcați și să instalați software-urile care au fost preinstalate pe computerul dvs. și pentru care nu ați primit suportul magnetic.

NOTIFICARE: Este posibil ca serviciul My Dell Downloads să nu fie disponibil în toate regiunile.

NOTIFICARE: Trebuie să vă înregistrați pentru a accesa My Dell Downloads (Descărcările mele Dell).

My Dell Downloads (Descărcările mele Dell) vă permite:

- să vizualizați toate software-urile care au fost livrate împreună cu computerul.
- să descărcați și să instalați software-urile la care aveți dreptul.
- să schimbați parola contului **My Dell Downloads** (Descărcările mele Dell).

Pentru a vă înregistra și a utiliza **My Dell Downloads** (Descărcările mele Dell):

- 1 Accesați smartsource.dell.com/Web/Welcome.aspx.
- 2 Urmați instrucțiunile de pe ecran pentru a vă înregistra computerul.
- 3 Reinstalați programul software sau creați un suport cu copia de rezervă pentru utilizare ulterioară.

Dell SupportAssist

SupportAssist furnizează informații despre produs, model, notificări de riscuri, eticheta de service, codul de service expres și detalii despre garanție. Unele caracteristici includ:

- **Notifications (Notificări)** – furnizează mesaje despre starea generală a sistemului și oferă opțiuni de rezolvare automată a problemelor.
- **Checkup (Verificare) stare** – furnizează informații, instrumente și utilitare de diagnosticare, pentru detectarea și repararea problemelor din sistem.
- **System Info (Informații despre sistem)** – furnizează informații complete despre configurația software și hardware a sistemului.

- **Support (Asistență)** – furnizează informații despre asistența pentru produs, precum: opțiuni de contact, manuale, forumuri și altele. În secțiunea Support (Asistență), sunt disponibile următoarele link-uri și resurse Dell

Descărcarea software-ului Dell SupportAssist

Software-ul SupportAssist este deja instalat pe toate computerele și tabletele Dell noi. Pentru a reinstala SupportAssist, descărcați aplicația și rulați programul de instalare.

Accesarea software-ului SupportAssist

- **Windows 10** – Faceți clic sau atingeți pictograma **Dell Help & Support (Ajutor și asistență Dell)** din ecranul **Start**.
- **Windows 8.1** – Faceți clic sau atingeți pictograma **My Dell (Computerul meu Dell)** din ecranul Start.
- **Windows 7** – Faceți clic pe **Start > All Programs (Toate programele) > Dell > My Dell (Computerul meu Dell) > My Dell (Computerul meu Dell)**.

PC Check (Verificare PC)

NOTIFICARE: Caracteristica PC checkup este disponibilă numai la anumite modele.

Utilizați PC Checkup pentru verificarea gradului de ocupare al hard diskului, efectuarea de diagnosticări ale componentelor hardware și pentru urmărirea modificărilor făcute la computer.

- **Drive Space Manager** – Administrați hard diskul utilizând o reprezentare vizuală a spațiului folosit de fiecare tip de fișier.
- **Performance and Configuration History (Istoric de configurare și performanțe)** – Monitorizați evenimentele și modificările din sistem, cronologic. Acest utilitar afișează toate scanările componentelor hardware, testele, modificările sistemului, evenimentele esențiale și punctele de restabilire a sistemului.
 - **Detailed System Information (Informații detaliate despre sistem)** – Vizualizați informații detaliate despre configurațiile hardware și ale sistemului de operare; accesați copii ale contractelor de service, informații despre garanție și opțiuni de reînnoire a garanției.
 - **Get Help (Obțineți ajutor)** – Consultați opțiunile de asistență tehnică Dell, serviciul de asistență pentru clienți, tutoriale, instrumente online, manualul de service, informații despre garanție, întrebări frecvente etc.
 - **Backup and Recovery (Backup și recuperare)** – Accesați instrumente de recuperare a sistemului care vă permit:
 - să creați un fișier Dell Factory Image Restore (Restabilire imagine din fabrică Dell) pe computerul dvs. pentru a restabili computerul ulterior.
 - să creați un suport cu copie de rezervă și recuperare.
 - **System Performance Improvement Offers (Oferte pentru îmbunătățirea performanțelor sistemului)** – Achiziționați soluții software și hardware care vă ajută să îmbunătățiți performanțele sistemului.

Stația de soluții

Solution Station (Stația de soluții) este un magazin integral pentru servicii premium de asistență, care oferă servicii de configurare și întreținere pentru computere, servicii de configurare și asistență pentru rețele, servicii de instalare a sistemelor de divertisment pentru acasă.

În funcție de cerințe, puteți alege una dintre următoarele categorii de asistență:

- **asistență telefonică**
- **asistență la fața locului (asistență la sediu)**
- **servicii online.**

Serviciile oferite includ o evaluare gratuită a stării computerului pentru optimizarea și mărirea performanțelor computerului, ajutor pentru depanarea erorilor uzuale, eliminarea virușilor și a programelor spyware, configurarea rețelelor wireless etc. De asemenea, puteți găsi articole și întrebări frecvente pentru cel mai des întâlnite probleme și instrucțiuni efectuarea activităților obișnuite.

Categoriile de asistență oferă prețuri flexibile și diverse niveluri de implicare a clientului în rezolvarea problemelor.

Oferte Solution Station (Stație de soluții)

Tabel 9. Oferte Solution Station (Stație de soluții)

Tip	Oferte
Garanție și asistență continuă	Prelungirea garanției sau a contractului de service Administrator tehnic Dell
Instalare și configurare	Configurarea computerului Configurarea rețelei wireless Instalarea de programe software Instalarea sistemelor de operare Windows Upgrade al componentelor hardware interne Instalarea televizoarelor și a sistemelor Home Theater Instalare antivirus Configurarea serviciilor de Internet și e-mail Instalarea accesoriilor pentru computer Configurarea opțiunii de control parental pentru Internet Transfer de fișiere și crearea unei copii de rezervă a datelor
Depanare și reparare	Mărirea vitezei computerului Eliminare viruși și spyware Recuperarea datelor Remedierea erorilor și a problemelor computerelor Remedierea erorilor și a problemelor de rețea

Quickset

Dell QuickSet reprezintă o suită de aplicații software, care asigură o funcționalitate mai bună a computerelor Dell. Vă oferă acces simplu la mai multe funcții pentru care, în mod normal, ar fi nevoie de mai multe etape. Unele dintre caracteristicile pe care le puteți accesa cu Dell Quickset includ:

- Configurați o tastă de comandă rapidă pentru funcția wireless.
- Dezactivați sau activați încărcarea bateriei.
- Modificați comportamentul tastei Fn.

NOTIFICARE: Este posibil ca suita Quickset să nu fie acceptată pe toate computerele.

Instalarea Quickset

Suita Quickset este preinstalată pe computerele Dell noi. Dacă trebuie să reinstalați Quickset, descărcați-o de pe site-ul web Dell de asistență de la adresa www.dell.com/support.

NOTIFICARE: Dacă restabiliți computerul dvs. utilizând PC Restore sau o aplicație similară, suita Quickset este, de asemenea, restabilită.

Aplicații NVIDIA 3D

Aplicația NVIDIA 3DTV Play instalată pe computer vă permite să jucați jocuri 3D, să urmăriți înregistrări video 3D de pe discuri Blu-ray și să răsfoiți fotografii 3D. Acceptă aceleași jocuri ca și NVIDIA 3D Vision. Pentru lista jocurilor 3D compatibile, consultați www.nvidia.com.

NOTIFICARE: Consultați serviciul de asistență NVIDIA pentru mai multe detalii privind această aplicație.

NOTIFICARE: Aplicația NVIDIA 3D nu este disponibilă pe toate computerele.

Jocuri 3D

- 1 Lansați jocul în modul ecran complet.
- 2 Dacă se afișează un mesaj care indică faptul că modul curent nu este compatibil HDMI 1.4, setați rezoluția din joc la 1280 x 720 (720p) în modul HD 3D.

Comenzi rapide de la tastatură

În continuare, vă prezentăm câteva comenzi rapide de la tastatură disponibile pentru jocuri 3D:

Tabel 10. Comenzi rapide de la tastatură pentru jocurile 3D

Taste	Descriere	Funcție
<Ctrl><t>	Afișează/Ascunde efectele 3D stereoscopice	Activează/dezactivează aplicația 3DTV Play. NOTIFICARE: Performanța jocurilor se poate reduce în modul HD 3D chiar dacă aplicația 3DTV Play este dezactivată. Pentru a maximiza performanța, selectați modul HD sau SD atunci când aplicația 3DTV Play este dezactivată.
<Ctrl><F4>	Mărește adâncimea 3D	Mărește adâncimea 3D în timp real în jocul curent.
<Ctrl><F3>	Reduce adâncimea 3D	Reduce adâncimea 3D în timp real în jocul curent.
<Ctrl><F11>		Realizează o captură de ecran 3D a jocului curent și salvează fișierul într-un subfolder din folderul Documents (Documente) . Pentru a vizualiza fișierul, utilizați NVIDIA 3D Photo Viewer.
<Ctrl><Alt><Insert>	Afișează/ascunde mesajul de compatibilitate din joc	Afișează setările recomandate de NVIDIA pentru jocul curent.
<Ctrl><F6>	Mărește convergența	Mutați obiectele spre dvs.; convergența maximă plasează toate obiectele în fața scenei din spațiul dvs.; utilizată și pentru plasarea vederii laser.
<Ctrl><F5>	Reduce convergența	Îndepărtează obiectele de dvs.; convergența minimă plasează toate obiectele în spatele scenei din spațiul dvs.; utilizată și pentru plasarea vederii laser.

NOTIFICARE: Pentru mai multe informații, consultați fișierul de asistență al aplicației NVIDIA.

DellConnect

DellConnect este un instrument online care îi permite unui agent Dell să vă acceseze computerul (sub supravegherea dvs.) în vederea diagnosticării și rezolvării problemelor de pe computer de la distanță. Îi permite unui reprezentant de asistență tehnică să interacționeze cu computerul, cu permisiunea dvs.

O solicitare DellConnect este inițiată de un agent al serviciului de asistență tehnică atunci când este nevoie în timpul depanării.

 **NOTIFICARE:** Pentru a accesa DellConnect și termenii de utilizare, consultați www.dell.com/DellConnect.

Restabilirea sistemului de operare

Opțiuni de restabilire a sistemului

AVERTIZARE: Utilizarea funcției Dell Factory Image Restore (Restaurarea din fabrică a imaginii Dell) sau a discului cu sistemul de operare șterge definitiv toate fișierele de pe computer. Dacă este posibil, realizați copii de rezervă ale fișierelor de date înainte să utilizați aceste opțiuni.

Puteți restabili sistemul de operare de pe computerul dvs. utilizând una dintre următoarele opțiuni:

Tabel 11. Opțiuni de restabilire a sistemului







Opțiune	Descriere
Dell Backup and Recovery	Utilizați această opțiune ca primă soluție de recuperare a sistemului de operare.
Discuri de recuperare a sistemului	Utilizați această opțiune atunci când defecțiunea sistemului de operare nu permite utilizarea Dell Backup and Recovery (Backup și recuperare Dell) sau dacă instalați sistemul Windows pe un hard disk nou sau înlocuitor.
Restabilirea sistemului	Utilizați această opțiune pentru a restaura configurația sistemului de operare la un moment anterior, fără a vă afecta fișierele.
Dell Factory Image Restore	Utilizați această opțiune ca ultimă soluție pentru a vă restabili sistemul de operare. Această metodă șterge toate fișierele salvate sau instalate în computer.









Dell Backup and Recovery

Dell Backup and Recovery (Copie de rezervă și recuperare Dell) are două variante:

- Dell Backup and Recovery Basic
- Dell Backup and Recovery Premium

Tabel 12. Funcții Dell Backup and Recovery

Caracteristici	Basic	Premium
Restabilirea sistemului la starea din fabrică		
Crearea manuală de copii de rezervă pentru fișiere		
Restabilirea fișierelor din copiile de rezervă		

Caracteristici	Basic	Premium
Creați permanent fișiere backup (copie de rezervă) pentru a minimiza pierderea de date		
Creați o copie de rezervă a întregului sistem (inclusiv aplicații și setări)		
Îmbinați mai multe copii de rezervă și arhivați copiile de rezervă vechi		
Creați copii de rezervă pentru fișiere și restabiliți fișiere după tipul acestora		

Dell Backup and Recovery Basic

Accesarea Dell Backup and Recovery

Windows 10

- 1 Faceți clic pe **Start**, tastați **Backup** (Copie de rezervă) în caseta de căutare.
- 2 Faceți clic pe pictograma **Dell Backup and Recovery** și urmați instrucțiunile de pe ecran.

Windows 8

- 1 Accesați pictograma interactivă **Search** (Căutare).
- 2 Faceți clic sau atingeți **Apps**(Aplicații) și tastați în caseta de căutare **Dell Backup and Recovery**.
- 3 Faceți clic sau atingeți **Dell Backup and Recovery** în lista de rezultate și urmați instrucțiunile de pe ecran.

Crearea de discuri de recuperare a sistemului

- 1 Lansați **Dell Backup and Recovery**.
- 2 Faceți clic sau atingeți pictograma **Factory Recovery Media** (Suport de recuperare cu setările din fabrică).
- 3 Urmăriți instrucțiunile de pe ecran.

Restabilirea computerului dvs.

- 1 Lansați **Dell Backup and Recovery**.
- 2 Faceți clic sau atingeți pictograma **Recovery** (Restabilire).
- 3 Faceți clic sau atingeți **System Recovery** (Restabilire sistem).
- 4 Faceți clic sau atingeți **Yes, Continue** (Da, Continuare).
- 5 Urmăriți instrucțiunile de pe ecran.

Dell Backup and Recovery Premium

⚠️ AVERTIZARE: Deși vi se oferă posibilitatea de a vă păstra fișierele personale pe durata procesului de recuperare, vă recomandăm să creați o copie de rezervă a fișierelor personale pe o unitate separată sau un disc separat înainte de a utiliza opțiunea de recuperare.

NOTIFICARE: Dacă ați comandat Dell Backup and Recovery Premium pentru computerul dvs. prin aplicația Digital Delivery, întâi trebuie să descărcați Dell Backup and Recovery Basic pentru a putea accesa opțiunea Dell Backup and Recovery Premium.

Trecerea la Dell Backup and Recovery Premium

- 1 Lansați **Dell Backup and Recovery**.
- 2 Faceți clic sau atingeți pictograma **Backup (Copie de rezervă)** și selectați **Data Backup (Copie de rezervă a datelor)**.
- 3 Faceți clic sau atingeți **Upgrade to Dell Backup and Recovery Premium (Upgrade la Dell Backup and Recovery Premium)**.

Restaurarea datelor dintr-o copie de rezervă a sistemului

- 1 Lansați **Dell Backup and Recovery**.
- 2 Faceți clic sau atingeți pictograma **Backup (Copie de rezervă)** și selectați **System Backup (Copie de rezervă a sistemului)**.
- 3 Urmați instrucțiunile de pe ecran.

Restabilirea anumitor fișiere sau fișiere dintr-un Full System Backup

- 1 Lansați **Dell Backup and Recovery**.
- 2 Faceți clic sau atingeți pictograma **Recovery (Recuperare)**, apoi selectați **Data Recovery (Recuperare date)**.
- 3 Faceți clic sau atingeți **Yes, Continue (Da, Continuare)**.
- 4 Urmați instrucțiunile de pe ecran.

Restabilirea anumitor fișiere sau foldere dintr-un File & Folder Backup

- 1 Lansați **Dell Backup and Recovery**.
- 2 Faceți clic sau atingeți pictograma **Recovery (Recuperare)**, apoi selectați **Recover your Data (Recuperați datele dvs.)**.
- 3 Faceți clic sau atingeți **Browse (Răsfoire)**, alegeți fișierele și folderele, apoi selectați **OK**.
- 4 Faceți clic sau atingeți **Restore Now (Restabilire acum)**.
- 5 Urmați instrucțiunile de pe ecran.

Crearea unui backup de sistem complet

- 1 Lansați **Dell Backup and Recovery**.
- 2 Faceți clic sau atingeți pictograma **Backup (Copie de rezervă)**, apoi selectați **System Recovery (Recuperare sistem)**.
- 3 Faceți clic sau atingeți **Backup Now (Copie de rezervă acum)**.
- 4 Urmați instrucțiunile de pe ecran.

Dell Factory Image Restore

AVERTIZARE: Utilizând opțiunea Dell Factory Image Restore se elimină definitiv toate programele sau driverele instalate după ce ați primit computerul. Pregătiți suporturi cu copiile de rezervă pentru aplicațiile pe care trebuie să le reinstalați înainte de a utiliza Dell Factory Image Restore.

NOTIFICARE: Dell Factory Image Restore s-ar putea să nu fie disponibil în anumite țări sau pe anumite computere.

Utilizați Dell Factory Image Restore doar ca ultimă metodă pentru restabilirea sistemului de operare. Această opțiune restaurează software-ul pe unitatea de hard disk la starea în care era la livrare. Toate programele sau fișierele adăugate după primirea computerului—inclusiv fișierele de date cum ar fi imaginile, muzica și clipurile video—sunt șterse definitiv.

Accesarea Dell Factory Image Restore

AVERTIZARE: Utilizarea opțiunii Dell Factory Image Restore șterge definitiv toate datele de pe hard disk și elimină toate programele sau driverele instalate după ce ați primit computerul. Dacă este posibil, faceți copii de rezervă ale tuturor datelor înainte de a utiliza Dell Factory Image Restore. Utilizați Dell Factory Image Restore numai dacă nu ați reușit cu alte metode de restaurare.

După două încercări nereușite de a porni sistemul de operare, secvența de pornire va încerca automat să efectueze opțiuni de recuperare a sistemului și o reparare automată.

Pornirea Dell Factory Image Restore

NOTIFICARE: Utilizarea opțiunii Dell Factory Image Restore șterge definitiv toate datele de pe hard disk și elimină toate programele sau driverele instalate după ce ați primit computerul. Dacă este posibil, faceți copii de rezervă ale tuturor datelor înainte de a utiliza Dell Factory Image Restore. Utilizați Dell Factory Image Restore numai dacă Restaurare sistem nu a rezolvat problema sistemului dvs. de operare.

- 1 Porniți sau reporniți computerul.
- 2 Când apare sigla DELL, apăsați tasta F8 de mai multe ori pentru a accesa fereastra **Advanced Boot Options (Opțiuni avansate de pornire)**.

NOTIFICARE: Dacă ați așteptat prea mult și a apărut sigla sistemului de operare, continuați să așteptați afișarea desktopului Microsoft Windows; apoi reporniți computerul și încercați din nou.

- 3 Selectați **Repair Your Computer (Reparare computer)**.
Apare fereastra **System Recovery Options (Opțiuni recuperare sistem)**.
- 4 Selectați o configurație de tastatură și faceți clic sau atingeți **Next (Următorul)**.
- 5 Conectați-vă la un computer local.
- 6 Selectați **Dell Factory Image Restore** sau **Dell Factory Tools > Dell Factory Image Restore** (în funcție de configurația computerului).
- 7 Faceți clic sau atingeți **Next (Următorul)**.
Se afișează ecranul **Confirm Data Deletion (Confirmare ștergere date)**.

NOTIFICARE: Dacă nu doriți să continuați cu Dell Factory Image Restore, faceți clic sau atingeți **Cancel (Revocare)**.

- 8 Bifați caseta de selectare pentru a confirma că doriți să continuați reformatarea hard diskului și restaurarea programului software al sistemului la starea din fabrică, apoi faceți clic sau atingeți **Next (Următorul)**. Procesul de restaurare începe și poate dura mai mult de 20 de minute.
- 9 După finalizarea procesului de restaurare, faceți clic sau atingeți **Finish (Terminare)** pentru a reporni computerul.

Restabilirea sistemului

AVERTIZARE: Faceți periodic copia de rezervă a fișierelor de date. System Restore (Restaurare sistem) nu monitorizează și nu recuperează fișierele dvs. de date.

Restabilirea sistemului este un instrument al Microsoft Windows care vă ajută să anulați schimbările software-urilor de pe computerul dvs. fără a vă afecta fișierele personale, cum ar fi documente, fotografii, mailuri și altele.

De fiecare dată când instalați un software sau un driver de dispozitiv, computerul actualizează fișierele sistemului Windows pentru a accepta noul software sau dispozitiv. Uneori, acest lucru poate cauza erori neprevăzute. System Restore (Restabilire sistem) vă ajută să restabiliți fișierele sistemului Windows la starea anterioară instalării software-ului sau driverului de dispozitiv.

System Restore (Restabilire sistem) creează și salvează puncte de restabilire la intervale regulate. Puteți să utilizați aceste puncte de restabilire (sau să vă creați propriile puncte de restabilire) pentru a restabili fișierele de sistem ale computerului la o stare anterioară.

Restaurați sistemul dacă schimbările aduse componentelor software, driverelor sau altor setări de sistem au lăsat computerul într-o stare de funcționare nedorită.

- ❶ **NOTIFICARE:** Dacă o componentă hardware nou instalată poate fi cauza, îndepărtați sau deconectați componenta hardware și încercați să efectuați o restabilire a sistemului.
- ❶ **NOTIFICARE:** Restaurarea sistemului nu copiază de rezervă fișierele personale și, prin urmare, nu poate recupera fișierele personale șterse sau deteriorate.

Windows 10

Utilizarea funcției de restabilire a sistemului

- 1 Faceți clic dreapta (sau țineți apăsat) pe butonul Start, apoi selectați **Control Panel** (Panou de control).
- 2 Tastați `Recovery` (Recuperare) în caseta de căutare.
- 3 Faceți clic sau atingeți **Recovery** (Recuperare).
- 4 Faceți clic sau atingeți **Open System Restore** (Deschidere Restabilire sistem).
- 5 Faceți clic sau atingeți **Next** (Următor) și urmați instrucțiunile de pe ecran.

Anularea ultimei restabiliri a sistemului

- 1 Faceți clic dreapta (sau țineți apăsat) pe butonul Start, apoi selectați **Control Panel** (Panou de control).
- 2 Faceți clic sau atingeți **Security and Maintenance** (Securitate și întreținere).
- 3 Faceți clic sau atingeți **Recovery** (Recuperare).
- 4 Faceți clic sau atingeți **Open System Restore** (Deschidere Restabilire sistem) și urmați instrucțiunile de pe ecran pentru a anula ultima restabilire a sistemului.

Windows 8.1

Utilizarea funcției de restabilire a sistemului

- 1 Faceți clic sau atingeți **Settings** (Setări) din bara laterală cu pictograme interactive.
- 2 Faceți clic sau atingeți **Control Panel** (Panou de control).
- 3 Tastați `Recovery` (Recuperare) în caseta de căutare.
- 4 Faceți clic sau atingeți **Recovery** (Recuperare), apoi **Open System Restore** (Deschidere Restabilire sistem).
- 5 Urmați instrucțiunile de pe ecran.

Anularea ultimei restabiliri a sistemului

- 1 Faceți clic sau atingeți **Settings** (Setări) din bara laterală cu pictograme interactive.
- 2 Faceți clic sau atingeți **Control Panel** (Panou de control).
- 3 În fereastra System (Sistem), faceți clic sau atingeți **Action Center** (Centru de acțiune).
- 4 În colțul dreapta jos al ferestrei **Action Center** (Centru de acțiune), faceți clic sau atingeți **Recovery** (Recuperare).
- 5 Faceți clic sau atingeți **Open System Restore** (Deschidere Restabilire sistem) și urmați instrucțiunile de pe ecran pentru a anula ultima restabilire a sistemului.

Windows 7

Utilizarea funcției de restabilire a sistemului

- 1 Faceți clic pe **Start**.
- 2 În caseta de căutare, tastați `System Restore` și apăsați pe tasta Enter.

NOTIFICARE: Este posibil să apară fereastra **User Account Control (Control cont utilizator)**. Dacă aveți drept de administrator pe computer, faceți clic sau atingeți **Continue (Continuare)**; în caz contrar, contactați administratorul computerului.

- 3 Faceți clic pe **Next** (Pasul următor) și urmați instrucțiunile de pe ecran.

Anularea ultimei restabiliri a sistemului

În cazul în care System Restore (Restaurare sistem) nu a rezolvat problema, puteți anula ultima restabilire a sistemului.

NOTIFICARE: Înainte să anulați ultima restabilire a sistemului, salvați și închideți toate fișierele deschise și închideți toate programele deschise. Nu modificați, nu deschideți și nu ștergeți niciun fișier sau program până când restaurarea sistemului nu este completă.

- 1 Faceți clic sau atingeți **Start**.
- 2 În caseta de căutare, tastați `System Restore` și apăsați pe tasta Enter.
- 3 Faceți clic sau atingeți **Undo my last restoration** (Anulare ultima restabilire), apoi faceți clic pe **Next** (Următor) și urmați instrucțiunile de pe ecran.

Discul Operating System (Sistem de operare)

AVERTIZARE: Dacă utilizați discul de sistem de operare pentru reinstalarea sistemului de operare, toate datele și programele software de pe computer se vor șterge definitiv.

NOTIFICARE: Discul Operating System (Sistem de operare) este opțional și este posibil să nu fie livrat împreună cu computerul.

Puteți utiliza discul de sistem de operare pentru a instala sau a reinstala sistemul de operare pe computer. Trebuie să reinstalați toate driverele și software-ul după reinstalarea sistemului de operare utilizând discul Operating System (Sistem de operare).

Reinstalarea sistemului de operare utilizând discul Operating System (Sistem de operare)

Pentru a reinstala sistemul de operare:

- 1 Introduceți discul Operating System (Sistem de operare) și reporniți computerul.
- 2 Când apare sigla DELL, apăsați imediat pe tasta F12 pentru a accesa meniul de pornire.

NOTIFICARE: Dacă așteptați prea mult și apare sigla sistemului de operare, atunci continuați să așteptați până ce este afișat desktopul; apoi reporniți computerul și încercați din nou.

- 3 Selectați din listă unitatea CD/DVD și apăsați pe tasta Enter.
- 4 Urmați instrucțiunile de pe ecran.

Suporturi de reinstalare a sistemului

Suporturile de reinstalare a sistemului create utilizând Dell Backup and Recovery vă permit să readuceți unitatea hard disk la starea de funcționare în care se afla când ați achiziționat computerul și să păstrați fișierele de date pe computer. Utilizați Dell Backup and Recovery pentru a crea suporturile de reinstalare a sistemului.

Restabilirea computerului dvs. utilizând suporturile de reinstalare a sistemului

Pentru a restabili computerul utilizând suporturile de reinstalare a sistemului:

- 1 Opriți computerul.
- 2 Introduceți discul de recuperare a sistemului în unitatea optică sau conectați cheia USB și porniți computerul.
- 3 Când apare sigla DELL, apăsați imediat pe tasta F12 pentru a accesa meniul de pornire.

 **NOTIFICARE:** Dacă așteptați prea mult și apare sigla sistemului de operare, atunci continuați să așteptați până ce este afișat desktopul; apoi reporniți computerul și încercați din nou.

- 4 Evidențiați dispozitivul utilizat pentru restabilire, apoi apăsați pe tasta Enter.
- 5 Dacă vi se solicită, apăsați rapid pe orice tastă pentru a porni de pe dispozitivul de pornire.
- 6 Urmați instrucțiunile de pe ecran pentru a finaliza procesul de recuperare.

Depanare

Etapele de bază privind depanarea

Această secțiune precizează indicațiile de bază privind depanarea pe care le puteți utiliza pentru a rezolva problemele obișnuite care apar la computerul dvs.

- Asigurați-vă că computerul dvs. este pornit și că toate componentele sunt conectate la alimentare.
- Asigurați-vă că toate cablurile sunt bine conectate la porturile aferente.
- Asigurați-vă că cablurile nu sunt deteriorate și nici uzate.
- Asigurați-vă că nu există pini îndoiți sau rupți pe conectori.
- Reporniți computerul și verificați dacă problema persistă.
- Pentru probleme legate de conexiunea la Internet, scoateți din priză modemul și routerul, așteptați aproximativ 30 de secunde, apoi conectați cablurile de alimentare și verificați din nou conexiunea.
- Pentru problemele legate de sunet, asigurați-vă că butonul de volum nu este dezactivat sau conectați un difuzor extern și verificați dacă există sunet.

📘 **NOTIFICARE:** Pentru mai multe informații privind depanarea, soluții pentru problemele uzuale și lista cu întrebări frecvente, accesați www.dell.com/support. Pentru a contacta Dell în vederea asistenței tehnice, consultați [Contactați Dell](#).

Diagnosticare

Computerul are instrumente de diagnosticare încorporate care vă ajută să stabiliți problema computerului. Aceste instrumente vă pot anunța apariția unei probleme prin mesaje de eroare, coduri luminoase sau coduri sonore.

Pre-Boot System Assessment

Puteți utiliza Pre-Boot System Assessment (PSA) pentru diagnosticarea diverselor probleme hardware. ePSA testează dispozitive, cum ar fi placa de bază, tastatura, afișajul, memoria, hard diskul etc.

📘 **NOTIFICARE:** Este posibil ca PSA să nu fie acceptată pe toate computerele.

Lansarea PSA

- 1 Porniți sau reporniți computerul.
- 2 Apăsați pe tasta F12 la afișarea siglei Dell pentru a accesa programul de configurare BIOS.

📘 **NOTIFICARE:** Dacă așteptați prea mult și apare deja sigla sistemului de operare, atunci continuați să așteptați până când se afișează desktopul Microsoft Windows, apoi reporniți computerul și încercați din nou.

- 3 Selectați **Diagnostics** (Diagnosticare) și apăsați pe tasta Enter.
- 4 Urmați instrucțiunile de pe ecran pentru a finaliza testul.

Dacă o componentă nu trece testul, acesta se oprește, computerul emite sunete și se afișează codul de eroare. Rețineți codul/codurile de eroare și căutați soluții la adresa www.dell.com/support sau [Contactați Dell](#).

Urmați instrucțiunile de pe ecran pentru a continua cu testul următor, retestați componenta care nu a trecut testul sau opriți testul și reporniți computerul. Dacă PSA este finalizată cu succes, se va afișa următorul mesaj pe ecran: **No problems have been found with this**

system so far. (Până acum nu au fost găsite probleme la acest sistem.) **Do you want to run the remaining memory tests? This will take about 30 minutes or more. Do you want to continue? (Recommended).** (Doriți să executați testele de memorie rămase? Acestea vor dura aproximativ 30 de minute sau mai mult. Doriți să continuați? (Se recomandă)."

Apăsați pe **<y>** pentru a continua dacă întâmpinați probleme de memorie; în caz contrar, apăsați pe **<n>** pentru a încheia testul.

NOTIFICARE: Apăsați pe tasta Esc oricând în timpul testului pentru a abandona testarea și pentru a reporni computerul.

PSA îmbunătățit

Puteți utiliza Enhanced Pre-Boot System Assessment (ePSA) pentru diagnosticarea diverselor probleme hardware. ePSA testează dispozitive, cum ar fi placa de bază, tastatura, afișajul, memoria, hard diskul etc.

NOTIFICARE: Este posibil ca utilitarul ePSA să nu fie acceptat pe toate computerele.

Ecranul de pornire ePSA este împărțit în trei zone:

- Fereastra **Devices (Dispozitive)** – apare în partea stângă a ecranului de pornire ePSA. Acesta afișează toate dispozitivele de pe computerul dvs. și poate fi utilizat pentru selectarea dispozitivelor.
- Fereastra **Control** – apare în partea din dreapta-jos a ecranului de pornire ePSA.
 - Bifarea casetei de selectare **Thorough Test Mode (Mod de testare complet)** din fereastra Control maximizează complexitatea și durata testelor.
 - În partea din stânga-jos a ferestrei Control apare bara de stare care indică gradul de finalizare globală a testelor.
 - Pentru a testa dispozitivele selectate, faceți clic sau atingeți **Run Tests (Efectuare teste)**.
 - Pentru a ieși din ePSA și a reporni computerul, faceți clic sau atingeți **Exit (Ieșire)**.
- Fereastra **Status (Stare)** – apare în partea dreaptă a ecranului de pornire ePSA.

Zona Status (Stare) cuprinde patru file:

- **Configuration (Configurare)** – afișează informații detaliate despre configurarea și starea tuturor dispozitivelor care pot fi testate prin ePSA.
- **Results (Rezultate)** – afișează toate testele efectuate și activitatea și rezultatele fiecărui test.
- **System Health (Stare sistem)** – afișează starea bateriei, a adaptorului de alimentare, a ventilatoarelor etc.
- **Event Log (Jurnal evenimente)** – oferă informații detaliate despre toate testele.
Coloana Stat afișează stadiul testelor.

LCD BIST

LCD BIST (Built-In Self Test) vă ajută să stabiliți dacă o problemă de afișare este provocată de LCD sau de o altă componentă. Testul poate afișa diverse culori și text pe ecran, iar dacă nu observați problema în timpul testării, atunci acesta nu este provocată de LCD.

NOTIFICARE: Dispozitivele periferice pot avea diagnosticări specifice. Pentru mai multe informații, consultați documentația expediată odată cu dispozitivul periferic.

Pornirea LCD BIST

- 1 Porniți sau reporniți computerul.
- 2 Apăsați pe tasta F12 la afișarea siglei Dell pentru a accesa programul de configurare BIOS.

NOTIFICARE: Dacă așteptați prea mult și apare deja sigla sistemului de operare, atunci continuați să așteptați până când se afișează desktopul Microsoft Windows, apoi reporniți computerul și încercați din nou.

- 3 Selectați **Diagnostics** (Diagnosticare) și apăsați pe tasta Enter.
- 4 Dacă nu vizualizați linii colorate pe ecran, apăsați pe tasta N pentru a accesa LCD BIST.

Lansarea ePSA

Pentru lansarea ePSA:

- 1 Reporniți computerul.
- 2 Apăsați pe tasta F12 la afișarea siglei Dell pentru a accesa programul de configurare BIOS.

NOTIFICARE: Dacă așteptați prea mult și apare deja sigla sistemului de operare, atunci continuați să așteptați până când se afișează desktopul Microsoft Windows, apoi reporniți computerul și încercați din nou.

- 3 Selectați **Diagnostics** (Diagnosticare) și apăsați pe tasta Enter.
- 4 Urmați instrucțiunile de pe ecran pentru a finaliza testul și notați mesajele de eroare care apar.

Dacă o componentă nu trece testul, acesta se oprește, computerul emite sunete și se afișează codul de eroare. Rețineți codul de eroare și căutați soluții la adresa www.dell.com/support sau [Contactați Dell](#).

Urmați instrucțiunile de pe ecran pentru a continua cu testul următor, retestați componenta care nu a trecut testul sau opriți testul și reporniți computerul.

Dacă PSA este finalizată cu succes, se va afișa următorul mesaj pe ecran: **No problems have been found with this system so far.** (Până acum nu au fost găsite probleme la acest sistem). **Do you want to run the remaining memory tests? This will take about 30 minutes or more. Do you want to continue? (Recommended).** (Doriți să executați testele de memorie rămase? Acestea vor dura aproximativ 30 de minute sau mai mult. Doriți să continuați? (Se recomandă)).

Apăsați pe **<y>** pentru a continua dacă întâmpinați probleme de memorie; în caz contrar, apăsați pe **<n>** pentru a încheia testul.

Dacă ePSA se încheie cu erori, pe ecran se afișează următorul mesaj: **Testing completed. One or more errors were detected. (Teste finalizate. S-au detectat una sau mai multe erori.)**

Faceți clic pe fila **Event Log** (Jurnal evenimente) din fereastra **Status** (Stare) pentru a vedea erorile care au survenit în timpul testelor ePSA.

Coduri sonore

Computerul dvs. poate emite o serie de sunete în timpul pornirii în cazul în care există erori sau probleme. Această serie de sunete, numite coduri sonore, identifică o problemă. În acest caz, notați codul sonor și contactați reprezentanții Dell pentru asistență.

NOTIFICARE: Este posibil ca unele dintre codurile sonore menționate în tabelul de mai jos să nu se aplice pentru computerul dvs.

Tabel 13. Codurile sonore și problemele posibile asociate

Coduri sonore	Probleme posibile
Un cod sonor	Defecțiune posibilă la placa de sistem – Eroare sumă de verificare BIOS ROM.
Două	Nu a fost detectată nicio memorie RAM NOTIFICARE: Dacă ați instalat sau ați reparat modulul de memorie, asigurați-vă că modulul de memorie este corect poziționat.
Trei coduri sonore	Posibilă defecțiune a plăcii de sistem – eroare de chipset
Patru coduri sonore	Eroare de citire/scriere a memoriei RAM
Cinci coduri sonore	Eroare RTC (ceasul în timp real)
Șase coduri sonore	Eroare placă sau cip video
Șapte coduri sonore	Eroare procesor

Coduri sonore

Probleme posibile

 **NOTIFICARE:** Acest cod sonor este acceptat numai de computerele cu procesor Intel.

Opt coduri sonore

Eroare afișaj

BIOS

Sistemul BIOS stochează informațiile despre hardware-ul computerului și le transmite sistemului de operare atunci când acesta se încarcă. Puteți efectua modificări la setările de hardware de bază memorate în BIOS folosind programul de configurare BIOS.

Puteți utiliza programul de configurare BIOS pentru:

- Setarea sau schimbarea unei opțiuni ce poate fi selectată de către utilizator, precum parola de utilizator.
- Identificarea dispozitivelor instalate pe computerul dvs., volumul de memorie, tipul de unitate de disc și altele.
- să modificați informațiile de configurare a sistemului după ce adăugați, schimbați sau scoateți orice componentă hardware din computer.

Schimbarea setărilor BIOS

NOTIFICARE: Setările incorecte în programul de configurare BIOS pot determina imposibilitatea pornirii computerului, funcționarea incorectă sau defectarea acestuia.

Poate fi necesară modificarea setărilor cum ar fi data și ora, dispozitivele de pornire și ordinea de pornire, activarea sau dezactivarea funcției PowerShare etc. Pentru a schimba setările, accesați programul de configurare BIOS, identificați setarea pe care doriți să o schimbați și urmați instrucțiunile afișate pe ecran.

Accesarea programului de configurare BIOS

- 1 Porniți (sau reporniți) computerul.
- 2 În timpul secvenței POST, după afișarea siglei DELL, așteptați afișarea solicitării de a apăsa pe tasta F2 și apăsați imediat pe tasta F2.

NOTIFICARE: Solicitarea de a apăsa pe tasta F2 indică faptul că tastatura este inițializată. Deoarece această solicitare poate apărea foarte rapid, trebuie să fiți pregătit pentru aceasta și apoi să apăsați pe tasta F2. Dacă apăsați pe tasta F2 înainte de solicitare, se pierde oportunitatea apăsării corecte. Dacă așteptați prea mult și apare sigla sistemului de operare, așteptați în continuare până când apare desktopul. Apoi, opriți computerul și încercați din nou.

Resetarea parolei BIOS

Parolele BIOS se utilizează pentru a suplimenta securitatea computerelor. Vă puteți configura computerul să solicite o parolă la încercarea de pornire sau de accesare a programului de configurare BIOS.

Folosiți una din următoarele metode, în funcție de tipul de computer, pentru a reseta parolele BIOS pierdute sau uitate.

AVERTIZARE: Resetarea parolei BIOS implică ștergerea tuturor datelor din CMOS. Dacă ați modificat setări din BIOS, trebuie să refaceți modificările după resetarea parolei.

Îndepărtarea bateriei CMOS

AVERTIZARE: Citiți instrucțiunile de siguranță înainte de a lucra în interiorul computerului.

Aproape toate plăcile de sistem utilizează o baterie rotundă care ajută la păstrarea setărilor din BIOS, inclusiv a parolei. Pentru a reseta parola, scoateți bateria rotundă, așteptați 15 - 30 de secunde, apoi montați la loc bateria rotundă.

NOTIFICARE: Pentru mai multe informații privind locul unde se află bateria internă plată și instrucțiuni privind îndepărtarea și înlocuirea acesteia, consultați Manualul de service la adresa www.dell.com/support.

Utilizarea punții plăcii de sistem

NOTIFICARE: Puntea plăcii de sistem există numai la computerele desktop.

Aproape toate plăcile de sistem ale computerelor desktop au o punte pentru ștergerea setărilor CMOS împreună cu parola BIOS. Locul acestei punți depinde de placa de sistem. Căutați punțile aflate lângă bateria CMOS, etichetate de obicei cu CLR, CLEAR, CLEAR CMOS etc.

Pentru procedura de ștergere a parolelor și setărilor CMOS, consultați Manualul de service al computerului la adresa www.dell.com/support.

Boot Sequence

Boot Sequence (Secvența de încărcare) vă permite să treceți peste ordinea de încărcare a dispozitivelor definită de Configurarea sistemului și să încărcați direct un dispozitiv anume (de exemplu: unitatea optică sau hard diskul). În timpul Testului Power-on Self Test (POST), când apare sigla Dell, puteți:

- Accesa System Setup (Configurarea sistemului), apăsând tasta F2.
- Afișa meniul de încărcare unic, apăsând tasta F12.

Meniul de încărcare unic afișează dispozitivele pe care le puteți încărca, inclusiv opțiunea de diagnosticare. Opțiunile meniului de încărcare sunt:

- Disc amovibil (dacă există)
- Unitate STXXXX

NOTIFICARE: XXX este numărul unității SATA.

- Unitatea optică (dacă există)
- Hard disk SATA (dacă există)
- Diagnosticare

NOTIFICARE: Selectarea **Diagnostics (Diagnosticare)** va afișa ecranul **ePSA diagnostics (Diagnosticare ePSA)**.



Ecranul secvenței de încărcare afișează și opțiunea de a accesa ecranul System Setup (Configurarea sistemului).

Obținerea asistenței și cum se poate contacta Dell

Resurse automate de asistență

Puteți obține informații și asistență privind produsele și serviciile Dell utilizând aceste resurse automate de asistență:

Tabel 14. Resurse automate de asistență

Resurse automate de asistență	Localizare resurse
Informații despre produsele și serviciile Dell	www.dell.com
Computerul meu Dell	
Sfaturi	
Contactați serviciul de asistență	În căutarea Windows, tastați Contact Support și apăsați pe Enter.
Ajutor online pentru sistemul de operare	www.dell.com/support/windows www.dell.com/support/linux
Informații privind depanarea, manuale de utilizare, instrucțiuni de configurare, specificații de produs, bloguri de asistență tehnică, drivere, actualizări software și multe altele.	www.dell.com/support
Articole din baza de cunoștințe Dell pentru diverse probleme legate de computer.	<ol style="list-style-type: none"> 1 Accesați www.dell.com/support. 2 Tastați subiectul sau cuvântul cheie în caseta Search (Căutare). 3 Faceți clic pe Search (Căutare) pentru a regăsi articolele corelate.
Aflați și rețineți următoarele informații despre produsul dvs.:	<p>Consultați <i>Me and My Dell</i> (Eu și computerul meu Dell) la adresa www.dell.com/support/manuals.</p> <p>Pentru a găsi secțiunea <i>Me and My Dell</i> (Eu și computerul meu Dell) relevantă pentru produsul dvs., identificați produsul printr-una dintre următoarele modalități:</p> <ul style="list-style-type: none"> • Selectați Detect Product (Detectare produs). • Găsiți produsul prin meniul vertical de sub View Products (Vizualizare produse). • Introduceți Service Tag number (Număr etichetă de service) sau Product ID (ID produs) în bara de căutare.
<ul style="list-style-type: none"> • Specificațiile produsului • Sistem de operare • Configurarea și utilizarea produsului • Backupul de date • Depanarea și diagnosticarea • Restaurarea sistemului și a setărilor din fabrică • Informațiile BIOS 	

Cum se poate contacta Dell

Pentru a contacta Dell pentru vânzări, asistență tehnică sau probleme privind serviciile pentru clienți, consultați adresa www.dell.com/contactdell.

- ① **NOTIFICARE:** Disponibilitatea diferă în funcție de țară/regiune și de produs și este posibil ca unele servicii să nu fie disponibile în țara/regiunea dvs.
- ① **NOTIFICARE:** Dacă nu dispuneți de o conexiune activă la Internet, puteți găsi informații de contact pe factura de achiziție, bonul de livrare, foaia de expediție sau catalogul de produse Dell.

Întreținerea computerului

Pentru a evita probleme generale la computer, este recomandat să efectuați următoarele operații:

- Asigurați acces direct la o sursă de alimentare, la ventilație adecvată și la o suprafață orizontală pe care să amplasați computerul.
- Nu blocați, nu introduceți obiecte și nu permiteți acumularea prafului în orificiile de ventilație.
- Faceți periodic copii de rezervă a datelor.
- Efectuați periodic o scanare de viruși.
- Verificați-vă computerul folosind SupportAssist și alte instrumente disponibile pe computerul dvs.
- Curățați computerul în mod regulat, cu o cârpă moale și uscată.

 **AVERTIZARE: Folosirea apei sau a altor solvenți de curățare vă poate afecta computerul.**

- Asigurați-vă că dispuneți de spațiu suficient pe dispozitivul de stocare. Absența spațiului liber suficient poate duce la performanțe reduse.
- Activați actualizările automate pentru Microsoft Windows și pentru alte aplicații software pentru a remedia erorile de software și a îmbunătăți securitatea computerului.

Gestionarea alimentării

Gestionarea alimentării vă ajută să reduceți consumul electric al computerului prin reglarea alimentării cu energie a diverselor componente. Programul de configurare BIOS și sistemul de operare vă permit să configurați momentele când alimentarea cu energie a anumitor componente ar trebui redusă sau întreruptă.

Câteva stări obișnuite de reducere a consumului de energie în Microsoft Windows sunt:

- **Sleep (Repaus)** – Repausul este o stare de economisire a energiei care îi permite computerului să revină rapid la starea de operare cu alimentare completă (în mod obișnuit, în câteva secunde) atunci când doriți să reîncepeți lucrul.
- **Hibernation (Hibernare)** – Hibernarea plasează documentele și programele deschise în spațiul de stocare al computerului, apoi închide computerul.
- **Hybrid sleep (Repaus hibrid)** – Repausul hibrid este o combinație între starea de repaus și cea de hibernare. Memorează toate documentele și programele deschise în memorie și în spațiul de stocare al computerului, apoi trece computerul într-o stare cu consum redus de energie, pentru ca dvs. să vă puteți relua rapid activitatea. Când este activat repausul hibrid, trecerea computerului în starea de repaus înseamnă automat trecerea computerului în repaus hibrid.
- **Shut down (Oprire)** – Oprirea computerului este utilă atunci când nu intenționați să îl utilizați pentru o perioadă mai mare de timp. Astfel mențineți computerul în siguranță și economisiți energie. Închideți computerul înainte de a adăuga sau elimina hardware din computer.
Oprirea nu este recomandată dacă trebuie să reluați rapid lucrul.

Configurarea setărilor de alimentare

Windows 10 și 8.1

- 1 Faceți clic sau atingeți **Start > All apps (Toate aplicațiile)**.
- 2 În **Windows System (Sistem Windows)**, faceți clic sau atingeți **Control Panel (Panou de control)**.

NOTIFICARE: Pentru Windows 8.1/Windows RT faceți clic sau atingeți Settings (Setări) în bara laterală cu pictograme interactive și faceți clic sau atingeți Control panel (Panou de control).

- 3 Dacă **Control Panel (Panou de control)** este afișat pe categorii, faceți clic sau atingeți meniul vertical **View by (Vizualizare după)**: și selectați **Small icons (Pictograme mici)** sau **Large icons (Pictograme mari)**.
- 4 Faceți clic sau atingeți **Power Options (Opțiuni de alimentare)**.
- 5 Puteți să alegeți un plan din lista de opțiuni disponibile, în funcție de tipul de utilizare a computerului.
- 6 Pentru a modifica setările de alimentare, faceți clic sau atingeți **Change plan settings (Modificare setări plan)**.

Windows 7

- 1 Faceți clic pe **Start > Control Panel (Panou de control) > Power Options (Opțiuni de alimentare)**.
- 2 Puteți alege un plan din lista de opțiuni disponibile, în funcție de tipul de utilizare a computerului.
- 3 Pentru a modifica setările de alimentare, faceți clic pe **Change plan settings (Modificare setări plan)**.

Configurarea comportamentului butonului de alimentare

Pentru a configura comportamentul butonului de alimentare:

Windows 10 și 8.1

- 1 Faceți clic sau atingeți **Start > All apps (Toate aplicațiile)**.
- 2 În **Windows System (Sistem Windows)**, faceți clic sau atingeți **Control Panel (Panou de control)**.

NOTIFICARE: Pentru Windows 8.1/Windows RT faceți clic sau atingeți Settings (Setări) din bara laterală cu pictograme interactive și faceți clic sau atingeți Control panel (Panou de control).
- 3 Dacă panoul de control este afișat pe categorii, faceți clic sau atingeți meniul vertical **View by (Vizualizare după)**: și selectați **Small icons (Pictograme mici)** sau **Large icons (Pictograme mari)**.
- 4 Faceți clic sau atingeți **Power Options (Opțiuni de alimentare)**.
- 5 Faceți clic sau atingeți **Choose what the power buttons do (Alegeți ce doriți să facă butonul de alimentare)**.
Puteți alege opțiuni diferite pentru situațiile când computerul este pe baterie și când este conectat la un adaptor de alimentare.
- 6 Faceți clic sau atingeți **Save changes (Salvare modificări)**.

Windows 7

- 1 Faceți clic pe **Start > Control Panel (Panou de control) > Power Options (Opțiuni de alimentare)**.
- 2 Faceți clic pe **Choose what the power buttons do (Alegeți ce doriți să facă butonul de alimentare)**.
- 3 Din meniul vertical de lângă **When I press the power button (Când se apasă butonul de alimentare)**, selectați răspunsul preferat pentru comportamentul computerului la apăsarea butonului de alimentare. Puteți alege opțiuni diferite pentru situațiile când computerul este pe baterie și când este conectat la un adaptor de alimentare.
- 4 Faceți clic pe **Save changes (Salvare modificări)**.

Dell Power Manager

NOTIFICARE: Acest software este acceptat numai de computere pe care se execută sisteme de operare Windows 10.

Dell Power Manager este un software care vă permite să gestionați eficient setările de alimentare pentru sisteme Dell tip notebook sau tabletă. Software-ul oferă următoarele caracteristici principale:

- **Battery Information (Informații despre baterie)** – Afișați informații de stare pentru până la șase baterii instalate, în funcție de capacitatea sistemului, și editați setările pentru baterie sau creați o setare personalizată pentru baterie.

- **Advanced Charge (Încărcare avansată)** – Controlați încărcarea bateriei pentru a-i prelungi durata de viață.
- **Peak Shift (Perioadă de vârf)** – Reduceți consumul de energie comutând automat sistemul pe baterie între anumite ore ale zilei, chiar dacă sistemul este conectat la o sursă de alimentare directă.
- **Thermal Management (Management termic)** – Controlați setările pentru procesor și pentru ventilatorul de răcire pentru a gestiona performanțele, temperatura la suprafața sistemului și zgomotul ventilatorului.
- **Battery Extender (Prolungirea duratei de funcționare a bateriei)** – Conservați gradul de încărcare a bateriei prin ajustarea nivelului de alimentare a procesorului, a luminozității ecranului și a nivelurilor de iluminare a tastaturii și prin anularea sunetului.
- **Alert Settings (Setări alerte)** – Restaurați setările implicite pentru alerte.

Pentru mai multe informații despre Dell Power Manager, consultați *Dell Power Manager User Guide (Ghidul utilizatorului Dell Power Manager)* de la adresa www.dell.com/support.

Îmbunătățirea duratei de viață a bateriei

Durata de funcționare a bateriei, adică durata în care bateria poate rămâne încărcată, variază în funcție de modul în care utilizați laptopul.

Durata de funcționare a bateriei este redusă semnificativ dacă utilizați:

- Unități optice
- Dispozitive de comunicație wireless, plăci Express Card, carduri media sau dispozitive USB,
- Setări de luminozitate ridicată a afișajului, economizoare de ecran 3D sau alte programe cu consum ridicat de energie, cum ar fi aplicațiile și jocurile complexe, cu grafică 3D.

Puteți îmbunătăți performanța bateriei dacă:

- Utilizați computerul alimentându-l cu c.a. când este posibil. Durata de viață a bateriei se reduce pe măsură ce crește numărul de descărcări și reîncărcări ale bateriei.
- Configurarea setărilor de gestionare a alimentării utilizând opțiunile de alimentare din Microsoft Windows pentru a optimiza consumul energetic al computerului (consultați [Gestionarea alimentării](#)).
- Activați funcțiile de Repaus/Standby și Hibernare pe computerul dvs.

NOTIFICARE: Durata de viață a bateriei scade cu timpul în funcție de frecvența utilizării bateriei și de condițiile în care aceasta este utilizată. Puteți configura comportamentul de încărcare al bateriei pentru a mări durata de viață a bateriei.

Modul de longevitate Dell

Conectarea și deconectarea în mod frecvent a computerului la/de la o sursă de alimentare fără a permite descărcarea completă a bateriei poate reduce durata de funcționare a bateriei. Caracteristica de mod de longevitate protejează starea bateriei moderând nivelul la care se încarcă bateria și împiedică ciclurile frecvente de încărcare și descărcare a bateriei.

Laptopul dvs. Dell monitorizează automat comportamentul de încărcare și descărcare al bateriei și, dacă este cazul, afișează un mesaj de activare a modului de longevitate.

NOTIFICARE: Modul de longevitate Dell poate să nu fie acceptat de toate laptopurile. Pentru a configura modul de longevitate Dell:

- 1 Faceți clic dreapta pe pictograma baterie din zona de notificare **Windows** și faceți clic sau atingeți **Dell Extended Battery Life Options (Opțiuni pentru durată de viață extinsă a bateriei Dell)**.
Se afișează caseta de dialog **Battery Meter (Contor baterie)**.
- 2 Faceți clic sau atingeți fila **Longevity mode (Mod longevitate)**.
- 3 Faceți clic sau atingeți **Enable (Activare)** pentru pornirea sau **Disable (Dezactivare)** pentru oprirea modului de longevitate Dell.
- 4 Faceți clic sau atingeți **OK**.

NOTIFICARE: Când modul de longevitate este activat, bateria se încarcă numai la o capacitate între 88 și 100%.

Modul de desktop Dell

Dacă utilizați de obicei computerul cu adaptorul de alimentare conectat, puteți activa modul desktop pentru a modera nivelul la care se încarcă bateria. Astfel, se reduce numărul de cicluri de încărcare/descărcare și se îmbunătățește durata de viață a bateriei.

Laptopul Dell monitorizează automat comportamentul bateriei la încărcare și descărcare și, dacă este cazul, afișează un mesaj de activare a modului desktop.

NOTIFICARE: Modul de desktop Dell poate să nu fie acceptat de toate computerele.

Pentru a activa sau a dezactiva modul de desktop:

- 1 Faceți clic dreapta pe pictograma baterie din zona de notificare **Windows** și faceți clic sau atingeți **Dell Extended Battery Life Options (Opțiuni pentru durată de viață extinsă a bateriei Dell)**.
Se afișează caseta de dialog **Battery Meter (Contor baterie)**.
- 2 Faceți clic sau atingeți fila modului **Desktop**.
- 3 Faceți clic sau atingeți **Enable (Activare)** sau **Disable (Dezactivare)** în funcție de preferințe.
- 4 Faceți clic sau atingeți **OK**.

NOTIFICARE: Când modul desktop este activat, bateria se încarcă numai la o capacitate între 50 și 100 %.

Sfaturi pentru migrări

Migrarea computerelor înseamnă mutarea datelor și a aplicațiilor între două computere diferite. Două dintre cele mai frecvente motive pentru migrarea computerelor sunt achiziționarea unui nou computer și trecerea la un nou sistem de operare.

AVERTIZARE: Deși există mai multe utilitare care simplifică migrarea, se recomandă să faceți backup pentru fișierele dvs., precum fotografiile, muzică, documente și altele.

Migrarea de la un sistem de operare Windows la un sistem de operare Windows mai recent

La migrarea pe un sistem de operare mai recent, consultați instrucțiunile Microsoft referitoare la migrarea de la un sistem de operare la altul.

Pentru mai multe informații, consultați www.microsoft.com.

Instrucțiuni privind ergonomia

AVERTIZARE: Utilizarea incorectă sau îndelungată a tastaturii poate provoca rănirea utilizatorului.

AVERTIZARE: Vizualizarea ecranului monitorului pentru perioade prelungite de timp poate duce la tensiune oculară.

Din motive ce țin de confort și eficiență, utilizați instrucțiunile de ergonomie atunci când configurați și utilizați computerul.

Laptopurile nu sunt neapărat create pentru utilizarea continuă ca echipament de birou. Dacă intenționați să utilizați un laptop continuu, se recomandă să conectați o tastatură externă.

- Așezați computerul astfel încât monitorul și tastatura să se afle direct în fața dvs. atunci când lucrați. Există rafturi speciale (oferite Dell și de alți producători) care să vă ajute să așezați corect tastatura.
- Așezați monitorul extern la o distanță de vizionare confortabilă. Distanța recomandată este de 510 – 610 mm față de ochi.
- Asigurați-vă că ecranul monitorului este la nivelul ochiului sau puțin mai jos atunci când stați în fața monitorului.
- Reglați înclinarea monitorului, setările de contrast și luminozitate și lumina din jurul dvs. (cum ar fi lustrele, lămpile de birou și draperiile sau jaluzelele de la ferestrele din apropiere) pentru a reduce la minimum reflecțiile și strălucirea ecranului monitorului.

- Utilizați un scaun care oferă sprijin corect al spatelui.
- În timp ce utilizați tastatura sau mouse-ul, țineți antebrațele pe aceeași linie cu încheieturile, într-o poziție neutră, confortabilă.
- Asigurați-vă că, atunci când utilizați tastatura sau mouse-ul, aveți spațiu pentru sprijinirea mâinilor.
- Țineți partea superioară a brațelor lateral, într-o poziție naturală.
- Stați drept, cu picioarele pe podea și coapsele la același nivel.
- Când stați jos, asigurați-vă că greutatea picioarelor este susținută de picioare, nu de partea din față a scaunului. Reglați înălțimea scaunului sau utilizați un suport pentru picioare, dacă este necesar, pentru a păstra o poziție corectă.
- Diversificați-vă activitățile profesionale. Încercați să vă organizați munca astfel încât să nu fie necesar să tastați perioade îndelungate. Când nu mai tastați, încercați activități pentru care aveți nevoie de ambele mâini.
- Nu țineți sub birou diferite obiecte și cabluri sau prelungitoare, care pot împiedica poziția confortabilă sau de care vă puteți împiedica.

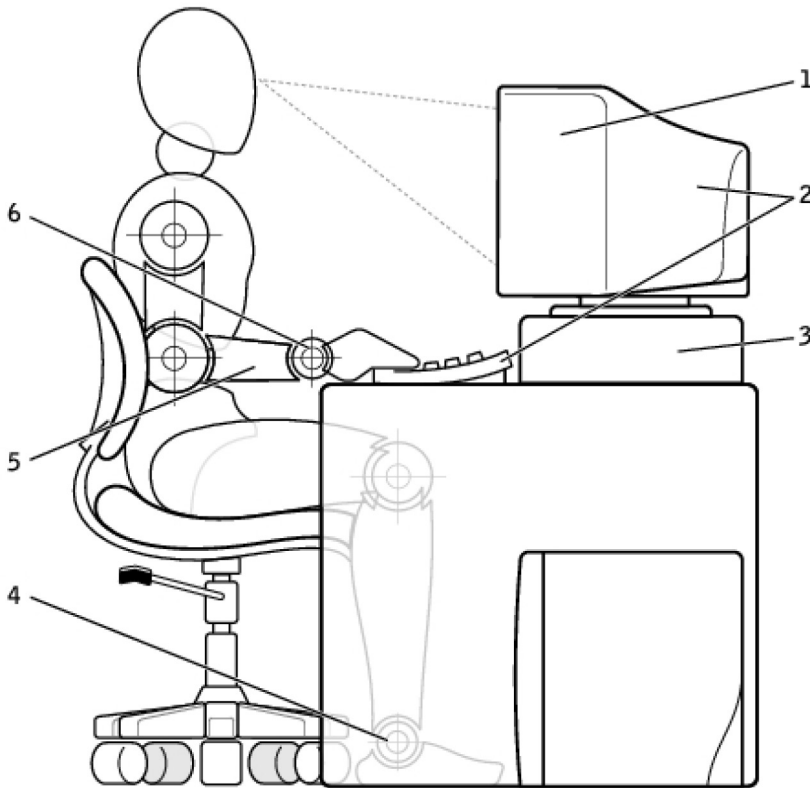

- | | | | |
|---|--|---|--|
| 1 | Monitor la nivelul ochilor sau mai jos | 2 | Monitor și tastatură așezate direct în fața utilizatorului |
| 3 | Suport pentru monitor | 4 | Picioare cu tălpile pe podea |
| 5 | Brațe la nivelul biroului | 6 | Încheieturi relaxate și drepte |

NOTIFICARE: Pentru cele mai recente instrucțiuni de ergonomie, consultați www.dell.com/regulatory_compliance.

Dell și mediul înconjurător

Ecologia nu înseamnă limite, ci posibilități. Înseamnă găsirea unei metode mai bune.

În fiecare zi aveți ocazia de a face alegeri mai ecologice, dar, atunci când alegeți echipamente tehnologice, nu doriți să faceți compromisuri în ceea ce privește costurile, performanța sau fiabilitatea. Noi, cei de la Dell, considerăm că nu trebuie să faceți acest lucru, de aceea facem eforturi pentru a ne asigura că persoanele individuale și companiile nu trebuie să facă schimbări pentru a avea echipamente ecologice.

Transformăm acest aspect în realitate oferindu-vă produse și servicii practice, care au impact asupra problemelor reale ale mediului înconjurător, deoarece atitudinea ecologică se bazează pe convingerea fermă că metodele mai bune sunt posibile. Metode mai bune de a valorifica timpul, banii și resursele. Metode mai bune de a trăi, a lucra și a reuși în lumea noastră.

Tabel 15. Dell și mediul înconjurător

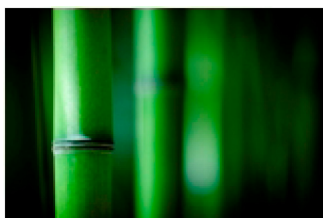

Bambus – soluția de ambalare ecologică oferită de natură

Pentru a atinge scopul nostru comun de a găsi metode noi pentru conservarea resurselor naturale ale planetei, Dell oferă soluții pentru ambalaje practice, dar inovatoare, care contribuie la reducerea efectelor asupra mediului înconjurător. Mai puține ambalaje înseamnă mai puține bătaii de cap pentru clienți. Ambalajele reciclabile sunt ușor de casat. Iar materialele sustenabile sunt bune pentru planetă. Ambalajele din bambus sunt utilizate pentru a livra mai multe produse Dell. Pentru casarea simplă, ambalajele noastre din bambus sunt biodegradabile și au primit certificarea „compostabil” de la Soil Control Lab. Știm că obținerea de materiale din surse responsabile este importantă pentru dvs., drept urmare, lemnul de bambus pe care îl utilizăm provine dintr-o pădure îndepărtată de habitatele cunoscute ale urșilor panda.



Înscrieți-vă în programul Plantați un copac

Dell a creat programul Plantați un copac pentru a vă permite să compensați emisiile de gaze cu efect de seră ale computerelor dvs. și pentru a vă ajuta să trăiți pe o planetă mai sănătoasă – cu fiecare copac și pădure de pe planetă. Găsiți informații suplimentare la www.dell.com/plantatree.



Reciclați cu Dell

Atunci când vă schimbați computerele și dispozitivele electronice, alăturați-vă eforturilor noastre de a împiedica aruncarea echipamentelor tehnologice în gropile de gunoi din lume. Reciclarea împreună cu noi a computerelor de acasă și de la birou este rapidă, convenabilă și sigură.

Faceți o favoare planetei și dvs. înșivă. Casați în mod responsabil echipamentele tehnologice cu Dell.

Politica de conformitate cu reglementările

Pentru detalii complete, accesați www.dell.com/regulatory_compliance.

Detalii de contact pentru site-ul web de conformitate cu reglementările

Pentru orice întrebări legate de siguranța produselor, compatibilitatea electromagnetică sau ergonomie, trimiteți un e-mail la adresa Regulatory_Compliance@dell.com.

Informații suplimentare privind conformitatea

World Wide Trade Compliance Organization (WWTC - Organizația pentru asigurarea conformității în comerțul global) se ocupă de administrarea conformității produselor Dell cu reglementările privind importul și exportul, inclusiv clasificarea produselor. Datele de clasificare pentru sistemele Dell fabricate sunt incluse în fișa de date a sistemului privind siguranța produselor, compatibilitatea electromagnetică și specificațiile de mediu, specifică fiecărui produs în parte.

Pentru orice întrebări privind clasificarea pentru import sau export a produselor Dell, trimiteți un e-mail la adresa US_Export_Classification@dell.com.