

Inspiron 3662

Priročnik za servisiranje



Opombe, svarila in opozorila

 **OPOMBA** OPOMBA označuje pomembne informacije, ki vam pomagajo bolje izkoristiti računalnik.

 **POZOR SVARILO** označuje možnost poškodb strojne opreme ali izgube podatkov in svetuje, kako se izogniti teavi.

 **Opozorilo** OPOZORILO označuje možnost poškodb lastnine, osebnih poškodb ali smrti.

Copyright © 2016 Dell Inc. ali njegova hčerinska podjetja. Vse pravice pridržane. Dell, EMC in druge blagovne znamke so blagovne znamke družbe Dell Inc. ali njenih hčerinskih podjetij. Druge blagovne znamke so lahko blagovne znamke njihovih lastnikov.

1 Preden začnete delo v notranjosti računalnika.....	6
Preden začnete.....	6
2 Ko končate delo v notranjosti računalnika.....	7
3 Varnostna navodila.....	8
4 Priporočena orodja.....	9
5 Seznam vijakov.....	10
6 Pogled v notranjost vašega računalnika.....	11
7 Komponente sistemske plošče.....	12
8 Odstranjevanje pokrova računalnika	13
Postopek.....	13
9 Ponovna namestitev pokrova računalnika	14
Postopek.....	14
10 Odstranjevanje sprednjega okvirja	15
Pred postopkom.....	15
Postopek.....	15
11 Ponovna namestitev sprednjega okvirja.....	17
Postopek.....	17
Po postopku.....	17
12 Odstranjevanje pomnilniških modulov.....	18
Pred postopkom.....	18
Postopek.....	18
13 Ponovna namestitev pomnilniških modulov.....	20
Postopek.....	20
Po postopku.....	20
14 Odstranjevanje 3,5-palčnega trdega diska.....	21
Pred postopkom.....	21
Postopek.....	21
15 Ponovna namestitev 3,5-palčnega trdega diska.....	24
Postopek.....	24

Po postopku.....	24
16 Odstranjevanje optičnega pogona.....	25
Pred postopkom.....	25
Postopek.....	25
17 Ponovna namestitvev optičnega pogona.....	28
Postopek.....	28
Po postopku.....	28
18 Odstranjevanje gumbne baterije.....	29
Pred postopkom.....	29
Postopek.....	29
19 Ponovna namestitvev gumbne baterije.....	31
Postopek.....	31
Po postopku.....	31
20 Odstranjevanje brezžične kartice.....	32
Pred postopkom.....	32
Postopek.....	32
21 Ponovna namestitvev brezžične kartice.....	34
Postopek.....	34
Po postopku.....	34
22 Odstranjevanje antenskih modulov.....	35
Pred postopkom.....	35
Postopek.....	35
23 Ponovna namestitvev antenskih modulov.....	37
Postopek.....	37
Po postopku.....	37
24 Odstranjevanje modula gumba za vklop.....	38
Pred postopkom.....	38
Postopek.....	38
25 Ponovna namestitvev modula gumba za vklop.....	40
Postopek.....	40
Po postopku.....	40
26 Odstranjevanje ventilatorja procesorja.....	41
Pred postopkom.....	41
Postopek.....	41
27 Ponovna namestitvev ventilatorja procesorja.....	43
Postopek.....	43

Po postopku.....	43
28 Odstranjevanje hladilnika procesorja.....	44
Pred postopkom.....	44
Postopek.....	44
29 Ponovna namestitev hladilnika procesorja.....	45
Postopek.....	45
Po postopku.....	45
30 Odstranjevanje sprednje plošče V/I.....	46
Pred postopkom.....	46
Postopek.....	46
31 Ponovna namestitev sprednje plošče V/I.....	48
Postopek.....	48
Po postopku.....	48
32 Odstranjevanje matične plošče.....	49
Pred postopkom.....	49
Postopek.....	49
33 Ponovna namestitev matične plošče.....	51
Postopek.....	51
Po postopku.....	51
34 Program za nastavitve BIOS.....	52
Pregled BIOS-a.....	52
Odpiranje programa za nastavitve BIOS-a.....	52
Izbris pozabljenih gesel.....	52
Pred postopkom.....	52
Postopek.....	52
Po postopku.....	53
Kako počistiti nastavitve CMOS.....	54
Pred postopkom.....	54
Postopek.....	54
Po postopku.....	55
35 Posodobitev BIOS-a.....	56
36 Iskanje pomoči in stik z družbo Dell.....	57



Preden začnete delo v notranjosti računalnika

 **OPOMBA** Slike v tem dokumentu se lahko razlikujejo od vašega računalnika, kar je odvisno od naročene konfiguracije.

Teme:

- Preden začnete

Preden začnete

1. Shranite in zaprite vse odprte datoteke ter zaprite vse odprte programe.
2. Zaustavite računalnik. Kliknite **Start**  **Power (Napajanje) Shut down (Zaustavitev)**.
 **OPOMBA** Če uporabljate drug operacijski sistem, navodila za zaustavitev poiščite v dokumentaciji operacijskega sistema.
3. Računalnik in vse priključene naprave izključite iz električnih vtičnic.
4. Iz računalnika izključite vse priključene omrežne naprave in zunanje naprave, kot so tipkovnica, miška in monitor.
5. Iz računalnika odstranite vse pomnilniške kartice in optične pogone.
6. Ko izključite računalnik, pritisnite gumb za vklop in ga držite 5 sekund, da vzpostavite delovanje sistemske plošče.









Ko končate delo v notranjosti računalnika

 **POZOR** Če v notranjosti računalnika pustite neprivite ali raztresene vijake, ti lahko resno poškodujejo računalnik.

1. Ponovno namestite vse vijake in se prepričajte, da v notranjosti računalnika niso ostali odvečni vijaki.
2. Preden začnete z delom na računalniku, priključite vse zunanje in periferne naprave ter kable, ki ste jih odstranili.
3. Preden začnete z delom na računalniku, ponovno namestite vse medijske kartice, diske in druge dele, ki ste jih odstranili.
4. Računalnik in vse priključene naprave priključite v električne vtičnice.
5. Vključite računalnik.

Varnostna navodila

Uporabite naslednja varnostna navodila, da zaščitite računalnik pred morebitnimi poškodbami in zagotovite svojo lastno varnost.

-  **OPOMBA** Preden začnete delo v notranjosti računalnika, preberite varnostna navodila, ki so priložena računalniku. Dodatne informacije o varnem delu najdete na domači strani za skladnost s predpisi na naslovu www.dell.com/regulatory_compliance.
-  **OPOMBA** Preden odprete pokrov ali plošče računalnika, odklopite vse vire napajanja. Ko končate delo v notranjosti računalnika, ponovno namestite vse pokrove, plošče in vijake, preden priključite računalnik na vir napajanja.
-  **POZOR** Če želite preprečiti poškodbe računalnika, poskrbite, da je delovna površina ravna in čista.
-  **POZOR** Če želite preprečiti poškodbe komponent in kartic, jih držite za robove ter se ne dotikajte nožic in stikov.
-  **POZOR** Odpravljanje težav in popravila lahko izvajate le, če vam to dovoli oziroma naroči ekipa za tehnično pomoč pri podjetju Dell. Škode zaradi servisiranja, ki ga Dell ni pooblastil, garancija ne pokriva. Oglejte si varnostna navodila, ki so priložena izdelku oziroma so na voljo na spletnem mestu www.dell.com/regulatory_compliance.
-  **POZOR** Preden se dotaknete česar koli znotraj računalnika, se ozemljite tako, da se dotaknete nebarvane kovinske površine, kot je kovina na hrbtni strani računalnika. Med delom se občasno dotaknite nepobarvane kovinske površine, da sprostite statično elektriko, ki lahko poškoduje notranje komponente.
-  **POZOR** Ko izključite kabel, ne vlecite samega kabla, temveč priključek na njem ali jeziček. Nekateri kabli imajo priključke z zaklopnimi jezički ali krilatimi vijaki, ki jih morate odstraniti, preden odklopite kabel. Pri odklapljanju kablov poskrbite, da bodo poravnani in se zato nožice na priključkih ne bodo zvile. Pri priključitvi kablov poskrbite, da bodo vrsta in priključki pravilno obrnjeni ter poravnani.
-  **POZOR** Pritisnite in izvrzite nameščene kartice iz bralnika pomnilniških kartic.

Priporočena orodja

Za postopke, navedene v tem dokumentu, boste potrebovali naslednja orodja:

- Izvijač Phillips
- Plastično pero

Seznam vijakov

V spodnji tabeli je seznam vijakov, ki se uporabljajo za pritrnitev različnih komponent na računalnik.

Tabela 1. Seznam vijakov

Komponenta	Pričvrščena na	Vrsta vijaka	Količina
Pokrov računalnika	Ohišje	#6–32 UNC 1/4"	2
Trdi disk	Stransko ohišje	#6–32 UNC 1/4"	1
Trdi disk	Nosilec trdega diska	#6–32 UNC 3,6 mm	4
ODD	Stransko ohišje	#6–32 UNC 3,6 mm	1
ODD	Nosilec pogona ODD	M2xL2	3
Brezžična kartica	Sistemska plošča	M2xL3.5	1
Ventilator procesorja	Hladilnik	M6xL10	4
Sprednja plošča V/1	Ohišje	#6–32 UNC 1/4"	2
Sistemska plošča	Ohišje	#6–32 UNC 1/4"	4

Pogled v notranjost vašega računalnika

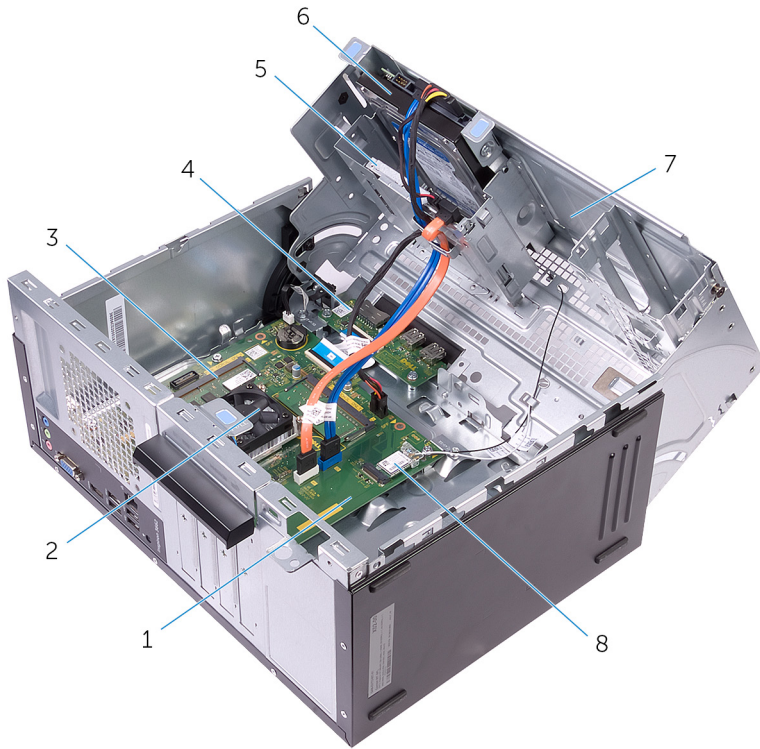

1. Systemska plošča
2. Sklop ventilatorja in hladilnika procesorja
3. Pomnilniški modul
4. Plošča V/I
5. optični pogon
6. sklop trdega diska
7. Stransko ohišje
8. Brežžična kartica

Komponente sistemske plošče

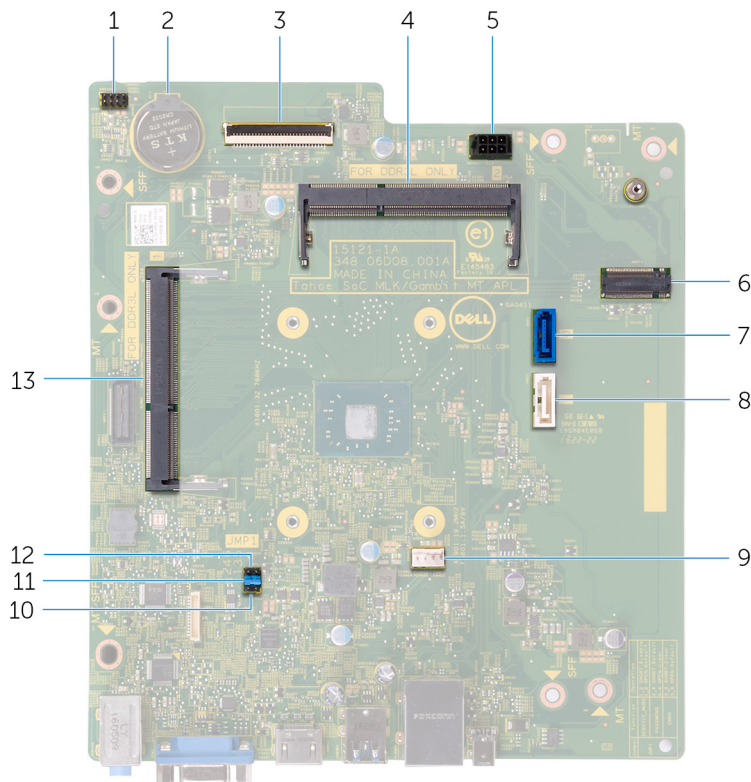

1. Priključek kabla gumba za vklop
2. Gumbasta baterija
3. Priključek kabla V/I
4. Pomnilniški modul (reža 2)
5. Priključek za napajalni kabel trdega diska in optičnega pogona
6. Reža za brezžično kartico
7. Priključek za podatkovni kabel trdega diska
8. Priključek za podatkovni kabel optičnega pogona
9. Priključek za kabel ventilatorja procesorja
10. Mostiček v načinu popravila
11. Mostiček za brisanje gesla
12. Mostiček za brisanje CMOS
13. Pomnilniški modul (reža 1)

Odstranjevanje pokrova računalnika

OPOMBA Preden začnete delo v notranjosti računalnika, preberite varnostne informacije, ki so bile priložene računalniku, in upoštevajte navodila v poglavju **Predn začnete delo v notranjosti računalnika**. Ko končate delo v notranjosti računalnika, upoštevajte navodila v poglavju **Ko končate delo v notranjosti računalnika**. Dodatne informacije o varnem delu najdete na domači strani za skladnost s predpisi na naslovu www.dell.com/regulatory_compliance.

Teme:

- Postopek

Postopek

1. Odstranite dva vijaka (#6–32 UNC 1/4"), s katerima je pokrov pritrjen na ohišje.
2. Pokrov računalnika sprostite tako, da ga potisnite proti zadnjemu delu računalnika in ga dvignite z ohišja.



Ponovna namestitev pokrova računalnika

OPOMBA Preden začnete delo v notranjosti računalnika, preberite varnostne informacije, ki so bile priložene računalniku, in upoštevajte navodila v poglavju [Preden začnete delo v notranjosti računalnika](#). Ko končate delo v notranjosti računalnika, upoštevajte navodila v poglavju [Ko končate delo v notranjosti računalnika](#). Dodatne informacije o varnem delu najdete na domači strani za skladnost s predpisi na naslovu www.dell.com/regulatory_compliance.

Teme:

- [Postopek](#)

Postopek

1. Jezičke na pokrovu računalnika poravnajte z režami na ohišju ter ohišje potisnite proti sprednjemu delu računalnika.
2. Ponovno namestite dva vijaka (#6–32 UNC 1/4"), s katerima je pokrov računalnika pritrjen na ohišje.

Odstranjevanje sprednjega okvirja

OPOMBA Preden začnete delo v notranjosti računalnika, preberite varnostne informacije, ki so bile priložene računalniku, in upoštevajte navodila v poglavju **Preden začnete delo v notranjosti računalnika**. Ko končate delo v notranjosti računalnika, upoštevajte navodila v poglavju **Ko končate delo v notranjosti računalnika**. Dodatne informacije o varnem delu najdete na domači strani za skladnost s predpisi na naslovu www.dell.com/regulatory_compliance.

Teme:

- Pred postopkom
- Postopek

Pred postopkom

Odstranite pokrov računalnika.

Postopek

1. Računalnik postavite v pokončen položaj.
2. Primite in spustite jezičke sprednjega okvirja enega za drugim od vrha tako, da jih premikate navzven od sprednje plošče.



3. Zavrtite in odmaknite sprednji okvir stran od računalnika, da s tem odstranite spojke sprednjega okvirja iz rež sprednje plošče.



Ponovna namestitev sprednjega okvirja

OPOMBA Preden začnete delo v notranjosti računalnika, preberite varnostne informacije, ki so bile priložene računalniku, in upoštevajte navodila v poglavju [Preden začnete delo v notranjosti računalnika](#). Ko končate delo v notranjosti računalnika, upoštevajte navodila v poglavju [Ko končate delo v notranjosti računalnika](#). Dodatne informacije o varnem delu najdete na domači strani za skladnost s predpisi na naslovu www.dell.com/regulatory_compliance.

Teme:

- [Postopek](#)
- [Po postopku](#)

Postopek

1. Poravnajte in vstavite spojke sprednjega okvirja v reže sprednje plošče.
2. Zavrtite sprednji okvir proti ohišju tako, da se jezički sprednjega okvirja zaskočijo na mestu.

Po postopku

Ponovno namestite [pokrov računalnika](#).

Odstranjevanje pomnilniških modulov

OPOMBA Preden začnete delo v notranjosti računalnika, preberite varnostne informacije, ki so bile priložene računalniku, in upoštevajte navodila v poglavju **Preden začnete delo v notranjosti računalnika**. Ko končate delo v notranjosti računalnika, upoštevajte navodila v poglavju **Ko končate delo v notranjosti računalnika**. Dodatne informacije o varnem delu najdete na domači strani za skladnost s predpisi na naslovu www.dell.com/regulatory_compliance.

Teme:

- [Pred postopkom](#)
- [Postopek](#)

Pred postopkom

1. Odstranite [pokrov računalnika](#).
2. Odstranite [sprednji okvir](#).

Postopek

1. Računalnik položite tako, da je stransko ohišje obrnjeno navzgor.
2. Stransko ohišje dvignite in obrnite stran od računalnika.

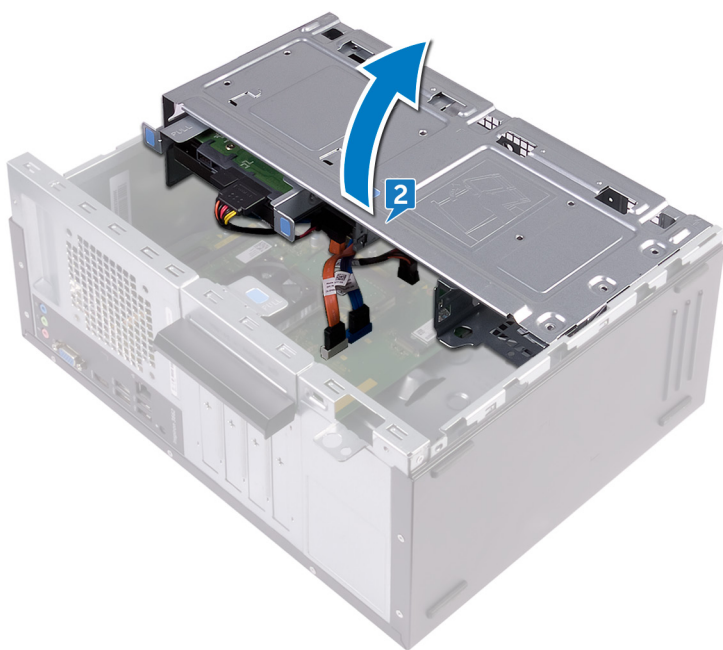

3. S konicami prstov razširite pritrdilni sponki na vsaki strani reže pomnilniškega modula, dokler pomnilniški modul ne izskoči.
4. Pomnilniški modul potisnite in odklopite iz reže pomnilniškega modula.

OPOMBA Če imate težave pri odstranjevanju pomnilniškega modula, nežno zazibajte pomnilniški modul, da ga odstranite iz reže.

POZOR Da preprečite poškodbe pomnilniškega modula, ga držite za robove. Ne dotikajte se komponent pomnilniškega modula.

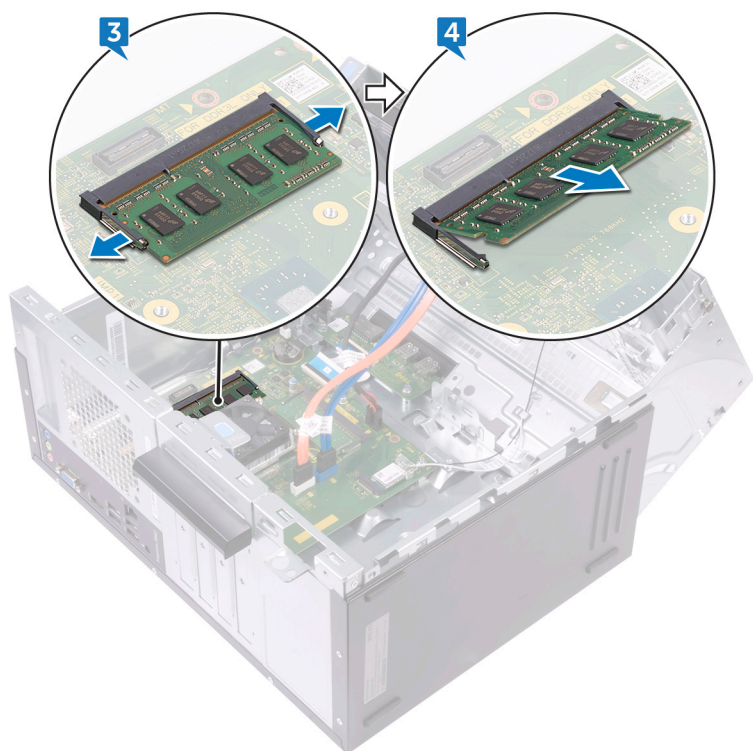

Ponovna namestitev pomnilniških modulov

OPOMBA Preden začnete delo v notranjosti računalnika, preberite varnostne informacije, ki so bile priložene računalniku, in upoštevajte navodila v poglavju **Preden začnete delo v notranjosti računalnika**. Ko končate delo v notranjosti računalnika, upoštevajte navodila v poglavju **Ko končate delo v notranjosti računalnika**. Dodatne informacije o varnem delu najdete na domači strani za skladnost s predpisi na naslovu www.dell.com/regulatory_compliance.

Teme:

- Postopek
- Po postopku

Postopek

1. Prepričajte se, da sta pritrdilni sponki razširjeni stran od reže za pomnilniški modul.
2. Poravnajte zarezo na pomnilniškem modulu z jezičkom na reži pomnilniškega modula.
3. Pomnilniški modul vstavite v režo pomnilniškega modula, nato ga potisnite navzdol, da se zaskoči.

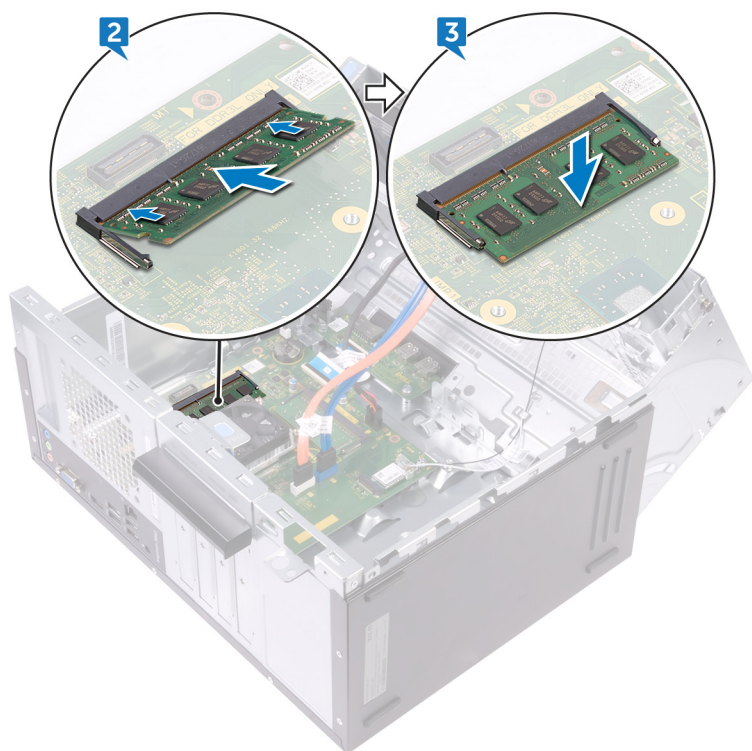

4. Stransko ohišje obrnite proti računalniku, dokler se ne zaskoči na mesto.

Po postopku

1. Ponovno namestite **sprednji okvir**.
2. Ponovno namestite **pokrov računalnika**.

Odstranjevanje 3,5-palčnega trdega diska

OPOMBA Preden začnete delo v notranjosti računalnika, preberite varnostne informacije, ki so bile priložene računalniku, in upoštevajte navodila v poglavju **Preden začnete delo v notranjosti računalnika**. Ko končate delo v notranjosti računalnika, upoštevajte navodila v poglavju **Ko končate delo v notranjosti računalnika**. Dodatne informacije o varnem delu najdete na domači strani za skladnost s predpisi na naslovu www.dell.com/regulatory_compliance.

Teme:

- Pred postopkom
- Postopek

Pred postopkom

1. Odstranite **pokrov računalnika**.
2. Odstranite **sprednji okvir**.

Postopek

1. Računalnik položite tako, da je stransko ohišje obrnjeno navzgor.
2. Odstranite vijak (#6–32 UNC 1/4"), s katerim je sklop trdega diska pritrjen na stransko ohišje.
3. Iz trdega diska odklopite podatkovni kabel.
4. Iz trdega diska odklopite napajalni kabel.

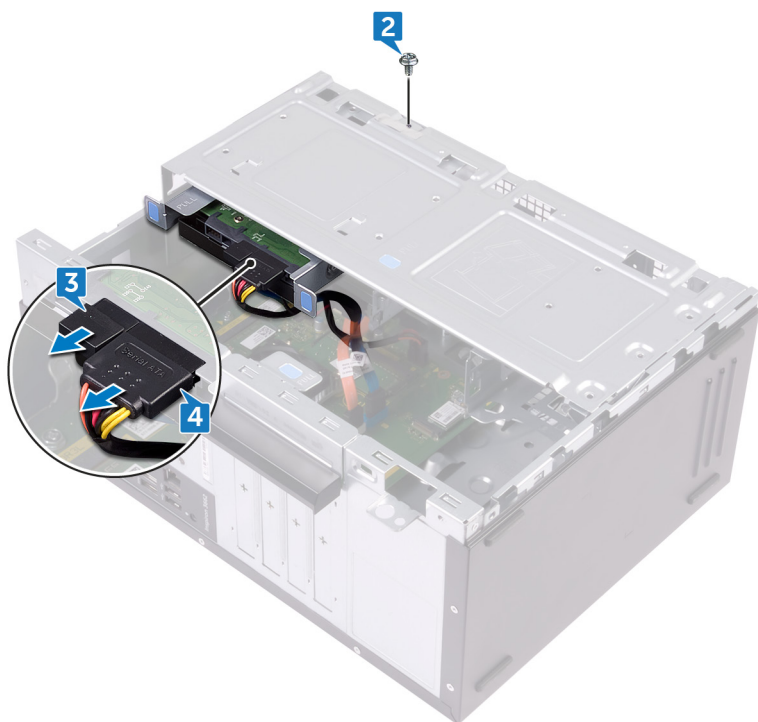

5. Stransko ohišje dvignite in obrnite stran od računalnika.



6. S sprostitutvenimi jezički na sklopu trdega diska sklop trdega diska izvlecite iz reže na stranskem ohišju.



7. Odstranite štiri vijake (#6–32 UNC 3,6 mm), s katerimi je nosilec trdega diska pritrjen na trdi disk.
8. Dvignite trdi disk iz nosilca trdega diska.

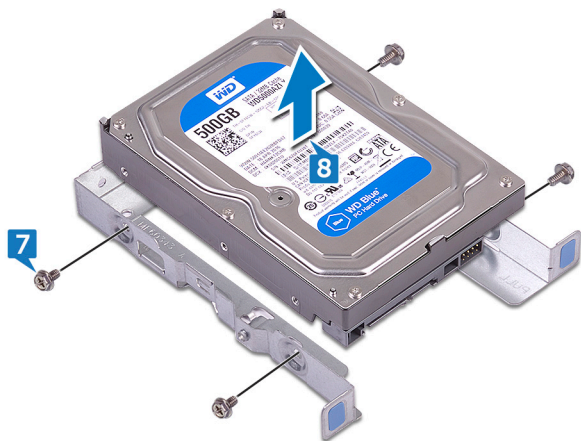

Ponovna namestitev 3,5-palčnega trdega diska

OPOMBA Preden začnete delo v notranjosti računalnika, preberite varnostne informacije, ki so bile priložene računalniku, in upoštevajte navodila v poglavju [Preden začnete delo v notranjosti računalnika](#). Ko končate delo v notranjosti računalnika, upoštevajte navodila v poglavju [Ko končate delo v notranjosti računalnika](#). Dodatne informacije o varnem delu najdete na domači strani za skladnost s predpisi na naslovu www.dell.com/regulatory_compliance.

Teme:

- [Postopek](#)
- [Po postopku](#)

Postopek

1. Trdi disk postavite v nosilec trdega diska.
2. Odprtine za vijake na trdem disku poravnajte z luknjami za vijake na nosilcu trdega diska.
3. Ponovno namestite štiri vijake (#6–32 UNC 3,6 mm), s katerimi je nosilec trdega diska pritrjen na trdi disk.
4. Sklop trdega diska potisnite v režo na stranskem ohišju tako, dokler se ne zaskoči na mestu.
5. Priključite podatkovni in napajalni kabel na trdi disk.
6. Stransko ohišje obrnite proti računalniku, dokler se ne zaskoči na mesto.
7. Ponovno namestite vijak (#6–32 UNC 1/4"), s katerim je sklop trdega diska pritrjen na stransko ohišje.

Po postopku

1. Ponovno namestite [sprednji okvir](#).
2. Ponovno namestite [pokrov računalnika](#).

Odstranjevanje optičnega pogona

OPOMBA Preden začnete delo v notranjosti računalnika, preberite varnostne informacije, ki so bile priložene računalniku, in upoštevajte navodila v poglavju [Preden začnete delo v notranjosti računalnika](#). Ko končate delo v notranjosti računalnika, upoštevajte navodila v poglavju [Ko končate delo v notranjosti računalnika](#). Dodatne informacije o varnem delu najdete na domači strani za skladnost s predpisi na naslovu www.dell.com/regulatory_compliance.

Teme:

- [Pred postopkom](#)
- [Postopek](#)

Pred postopkom

1. Odstranite [pokrov računalnika](#).
2. Odstranite [sprednji okvir](#).

Postopek

1. Računalnik položite tako, da je stransko ohišje obrnjeno navzgor.
2. Stransko ohišje dvignite in obrnite stran od računalnika.

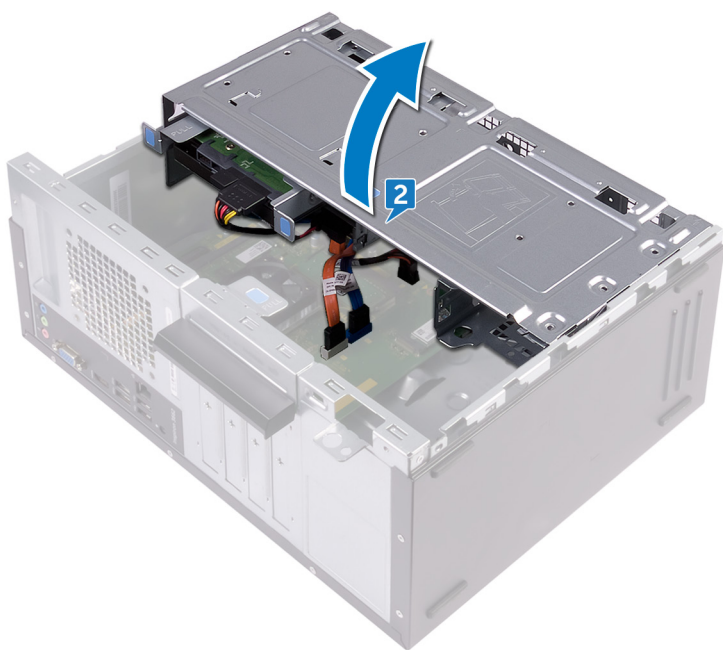

3. Iz optičnega pogona odklopite napajalni kabel.
4. Iz optičnega pogona odklopite podatkovni kabel.



5. Stransko ohišje obrnite proti računalniku, dokler se ne zaskoči na mesto.
6. Odstranite vijak (#6–32 UNC 3,6 mm), s katerim je sklop optičnega pogona pritrjen na stransko ohišje.
7. S sprednjega dela ohišja previdno izvlecite sklop optičnega pogona iz ležišča za optični pogon.

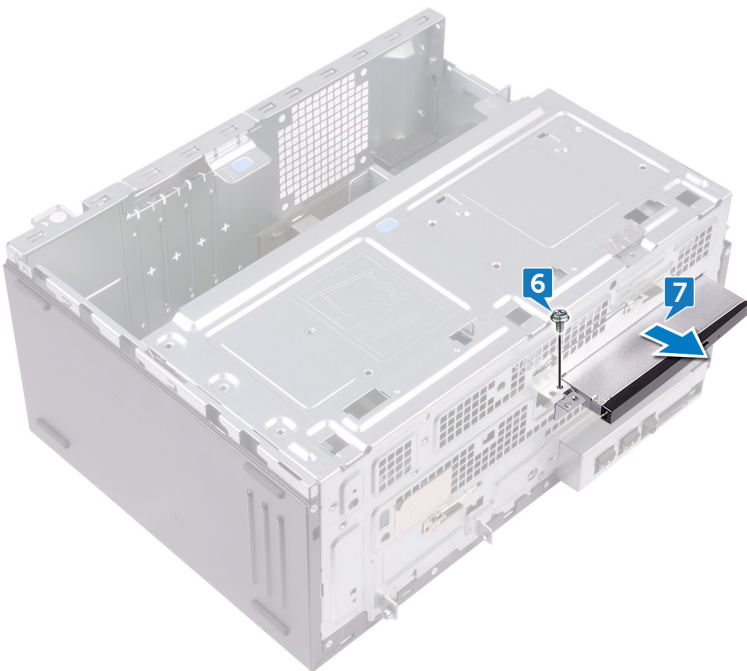

8. Odstranite tri vijake (M2xL2), s katerimi je nosilec optičnega pogona pritrjen na optični pogon.
9. Z optičnega pogona odstranite nosilec optičnega pogona.



10. Previdno povlecite in izključite okvir optičnega pogona iz optičnega pogona.



Ponovna namestititev optičnega pogona

OPOMBA Preden začnete delo v notranjosti računalnika, preberite varnostne informacije, ki so bile priložene računalniku, in upoštevajte navodila v poglavju **Predn začnete delo v notranjosti računalnika**. Ko končate delo v notranjosti računalnika, upoštevajte navodila v poglavju **Ko končate delo v notranjosti računalnika**. Dodatne informacije o varnem delu najdete na domači strani za skladnost s predpisi na naslovu www.dell.com/regulatory_compliance.

Teme:

- [Postopek](#)
- [Po postopku](#)

Postopek

1. Okvir optičnega pogona poravnajte in namestite na optični pogon.
2. Poravnajte odprtini za vijaka na nosilcu optičnega pogona z odprtinama za vijaka na optičnem pogonu.
3. Ponovno privijte tri vijake (M2xL2), s katerimi je nosilec optičnega pogona pritrjen na optični pogon.
4. Skozi sprednji del računalnika potisnite sklop optičnega pogona v ležišče za optični pogon.
5. Poravnajte luknjo za vijak na sklopu optičnega pogona z luknjo za vijak na ohišju računalnika.
6. Ponovno namestite vijak (#6–32 UNC 3,6 mm), s katerim je sklop optičnega pogona pritrjen na ohišje.
7. Stransko ohišje dvignite in obrnite stran od računalnika.
8. Podatkovni in napajalni kabel priklopite na optični pogon.
9. Stransko ohišje obrnite proti računalniku, dokler se ne zaskoči na mesto.

Po postopku

1. Ponovno namestite [sprednji okvir](#).
2. Ponovno namestite [pokrov računalnika](#).

Odstranjevanje gumbne baterije

OPOMBA Preden začnete delo v notranjosti računalnika, preberite varnostne informacije, ki so bile priložene računalniku, in upoštevajte navodila v poglavju **Predn začnete delo v notranjosti računalnika**. Ko končate delo v notranjosti računalnika, upoštevajte navodila v poglavju **Ko končate delo v notranjosti računalnika**. Dodatne informacije o varnem delu najdete na domači strani za skladnost s predpisi na naslovu www.dell.com/regulatory_compliance.

POZOR Ko odstranite gumbasto baterijo, vse nastavitve programa za nastavitev BIOS ponastavite na privzete nastavitve. Priporočamo, da pred odstranitvijo gumbaste baterije zabeležite nastavitve programa za nastavitev BIOS.

Teme:

- Pred postopkom
- Postopek

Pred postopkom

1. Odstranite pokrov računalnika.
2. Odstranite sprednji okvir.

Postopek

1. Računalnik položite tako, da je stransko ohišje obrnjeno navzgor.
2. Stransko ohišje dvignite in obrnite stran od računalnika.

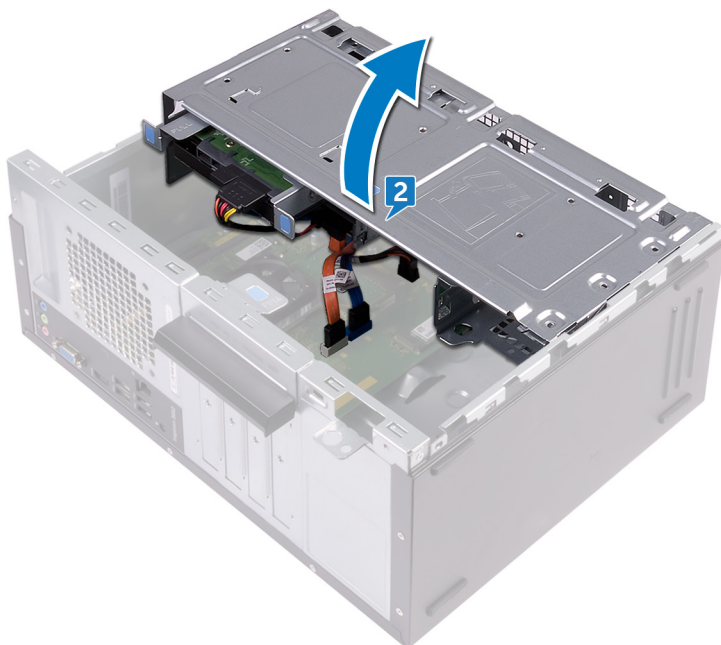

3. S plasičnim peresom privzdignite gumbasto baterijo iz reže.

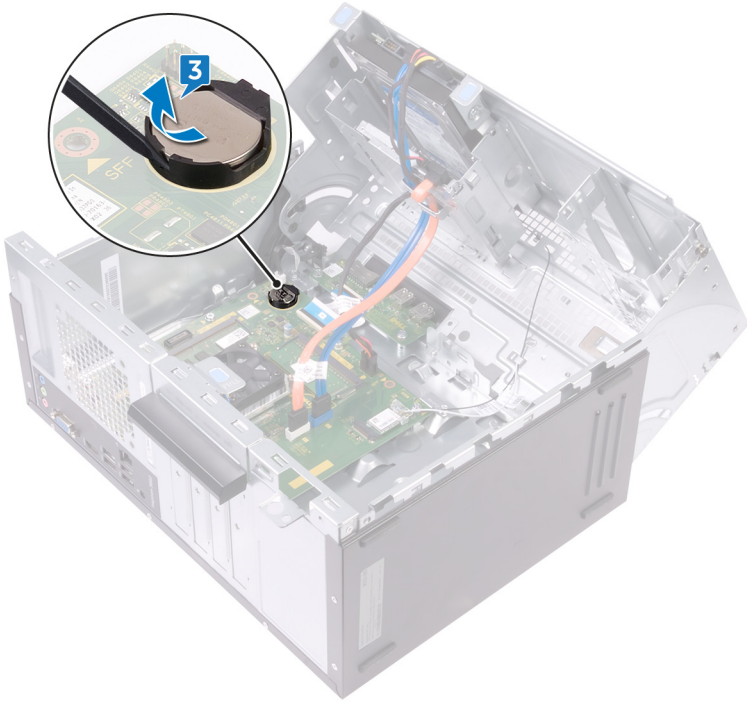

Ponovna namestitev gumbne baterije

OPOMBA Preden začnete delo v notranjosti računalnika, preberite varnostne informacije, ki so bile priložene računalniku, in upoštevajte navodila v poglavju [Preden začnete delo v notranjosti računalnika](#). Ko končate delo v notranjosti računalnika, upoštevajte navodila v poglavju [Ko končate delo v notranjosti računalnika](#). Dodatne informacije o varnem delu najdete na domači strani za skladnost s predpisi na naslovu www.dell.com/regulatory_compliance.

Teme:

- [Postopek](#)
- [Po postopku](#)

Postopek

1. Gumbasto baterijo (CR2032) vstavite v režo za baterijo tako, da je stran z znakom + obrnjena navzgor, in nato baterijo pritisnite na mesto.
2. Stransko ohišje obrnite proti računalniku, dokler se ne zaskoči na mesto.

Po postopku

1. Ponovno namestite [sprednji okvir](#).
2. Ponovno namestite [pokrov računalnika](#).

Odstranjevanje brezžične kartice

OPOMBA Preden začnete delo v notranjosti računalnika, preberite varnostne informacije, ki so bile priložene računalniku, in upoštevajte navodila v poglavju **Preden začnete delo v notranjosti računalnika**. Ko končate delo v notranjosti računalnika, upoštevajte navodila v poglavju **Ko končate delo v notranjosti računalnika**. Dodatne informacije o varnem delu najdete na domači strani za skladnost s predpisi na naslovu www.dell.com/regulatory_compliance.

Teme:

- [Pred postopkom](#)
- [Postopek](#)

Pred postopkom

1. Odstranite [pokrov računalnika](#).
2. Odstranite [sprednji okvir](#).

Postopek

1. Računalnik položite tako, da je stransko ohišje obrnjeno navzgor.
2. Stransko ohišje dvignite in obrnite stran od računalnika.

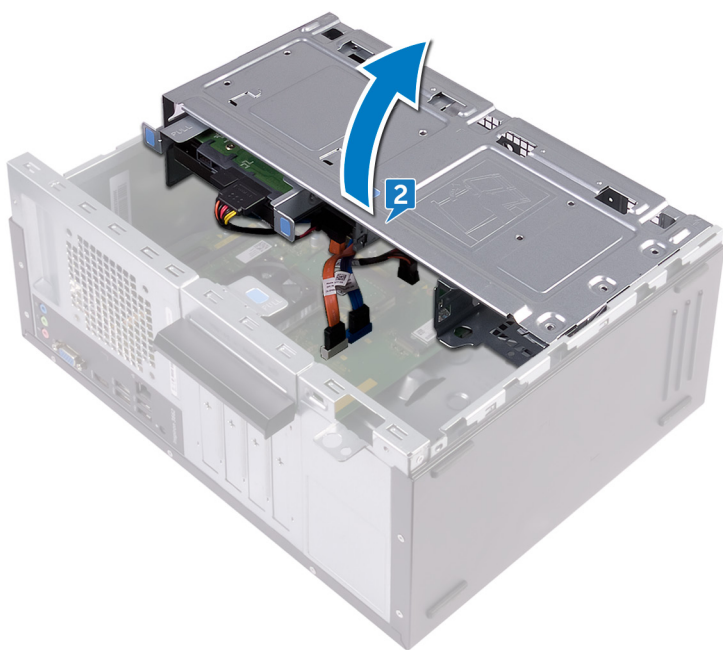

3. Odstranite vijak (M2xL3.5), s katerim je brezžična kartica pritrjena na sistemsko ploščo.
4. Snemite nosilec brezžične kartice z brezžične kartice.
5. Antenska kabela izključite iz brezžične kartice.
6. Potisnite in odstranite brezžično kartico iz reže za brezžično kartico.

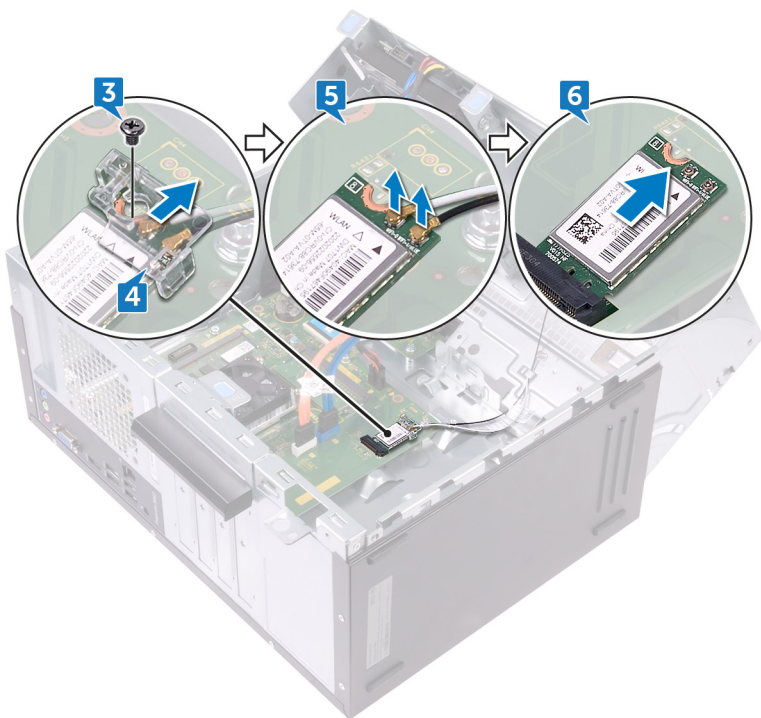

Ponovna namestitev brezžične kartice

OPOMBA Preden začnete delo v notranjosti računalnika, preberite varnostne informacije, ki so bile priložene računalniku, in upoštevajte navodila v poglavju **Preden začnete delo v notranjosti računalnika**. Ko končate delo v notranjosti računalnika, upoštevajte navodila v poglavju **Ko končate delo v notranjosti računalnika**. Dodatne informacije o varnem delu najdete na domači strani za skladnost s predpisi na naslovu www.dell.com/regulatory_compliance.

Teme:

- Postopek
- Po postopku

Postopek

1. Zarezo na brezžični kartici poravnajte z jezičkom na reži za brezžično kartico.
2. Brezžično kartico pod kotom vstavite v režo za brezžično kartico.
3. Antenske kable priključite na brezžično kartico.
4. Nosilec brezžične kartice namestite preko brezžične kartice.
5. Ponovno namestite vijak (M2xL3.5), s katerim je brezžična kartica pritrjena na sistemsko ploščo.

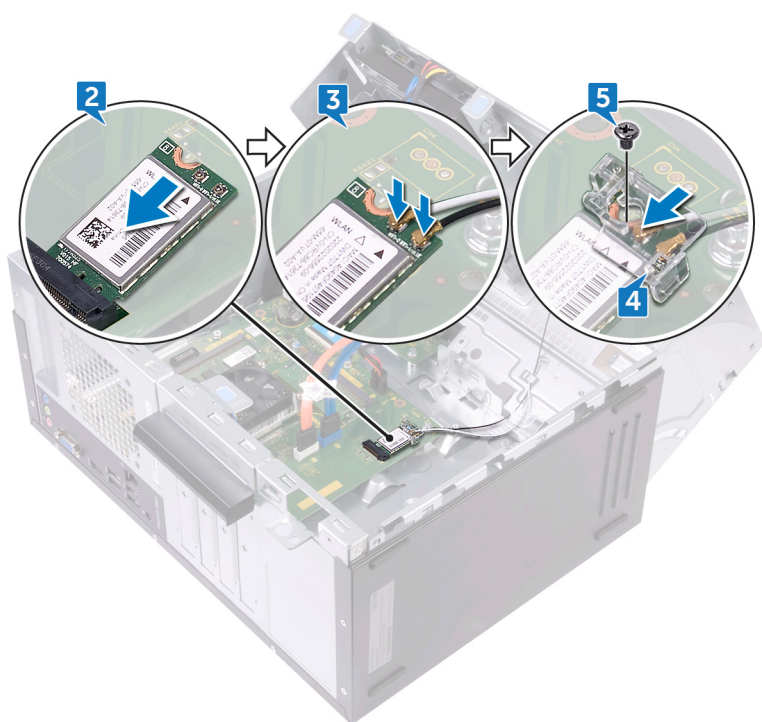

6. Stransko ohišje obrnite proti računalniku, dokler se ne zaskoči na mesto.

Po postopku

1. Ponovno namestite **sprednji okvir**.
2. Ponovno namestite **pokrov računalnika**.

Odstranjevanje antenskih modulov

OPOMBA Preden začnete delo v notranjosti računalnika, preberite varnostne informacije, ki so bile priložene računalniku, in upoštevajte navodila v poglavju **Preden začnete delo v notranjosti računalnika**. Ko končate delo v notranjosti računalnika, upoštevajte navodila v poglavju **Ko končate delo v notranjosti računalnika**. Dodatne informacije o varnem delu najdete na domači strani za skladnost s predpisi na naslovu www.dell.com/regulatory_compliance.

Teme:

- Pred postopkom
- Postopek

Pred postopkom

1. Odstranite pokrov računalnika.
2. Odstranite sprednji okvir.
3. Sledite postopku od 1. do 4. koraka v poglavju »Odstranjevanje brezžične kartice«.

Postopek

1. Zapomnite si, kako je speljan antenski kabel, in antenske kable odstranite iz vodil na ohišju računalnika.
2. Antenske kable potisnite skozi reže vodila za napeljavo na stranskem ohišju.

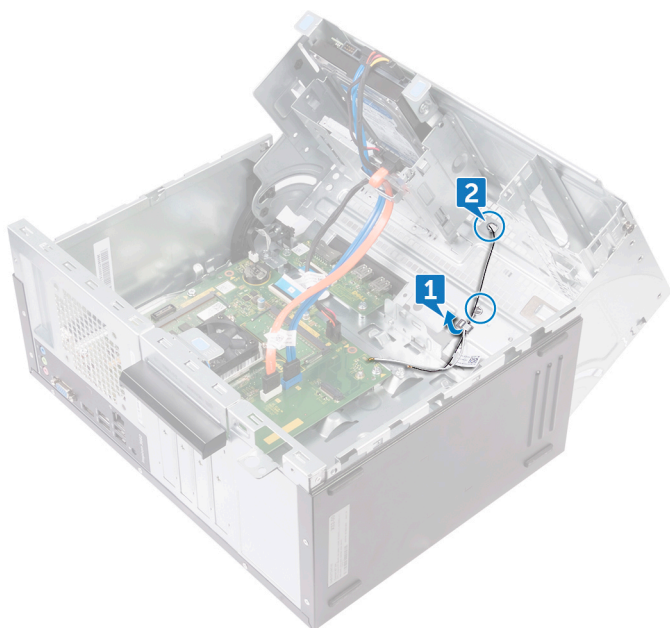

3. Stransko ohišje obrnite proti računalniku, dokler se ne zaskoči na mesto.
4. Zapomnite si, kako je speljan antenski kabel, in antenske kable odstranite kabel iz vodil na stranskem ohišju.
5. S plastičnim peresom previdno dvignite antenska modula s stranskega ohišja.

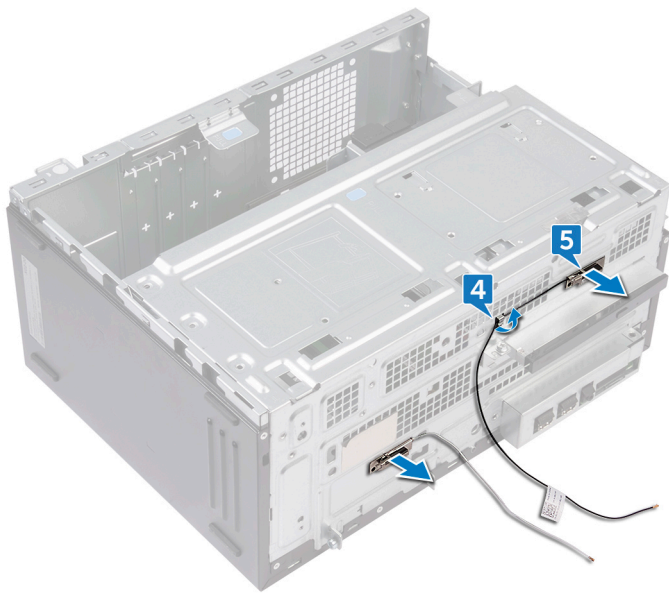

Ponovna namestititev antenskih modulov

OPOMBA Preden začnete delo v notranjosti računalnika, preberite varnostne informacije, ki so bile priložene računalniku, in upoštevajte navodila v poglavju [Preden začnete delo v notranjosti računalnika](#). Ko končate delo v notranjosti računalnika, upoštevajte navodila v poglavju [Ko končate delo v notranjosti računalnika](#). Dodatne informacije o varnem delu najdete na domači strani za skladnost s predpisi na naslovu www.dell.com/regulatory_compliance.

Teme:

- [Postopek](#)
- [Po postopku](#)

Postopek

1. Antenske module prilepite na stransko ohišje.
2. Antenske kable speljite skozi vodila na stranskem ohišju.
3. Stransko ohišje dvignite in obrnite stran od računalnika.
4. Antenske kable potisnite skozi reže vodil za napeljavo na stranskem ohišju.
5. Antenske kable speljite skozi vodila v ohišju.

Po postopku

1. Sledite postopku od 3. do 6. koraka v poglavju »[Ponovna namestititev brezžične kartice](#)«.
2. Ponovno namestite [sprednji okvir](#).
3. Ponovno namestite [pokrov računalnika](#).

Odstranjevanje modula gumba za vklop

OPOMBA Preden začnete delo v notranjosti računalnika, preberite varnostne informacije, ki so bile priložene računalniku, in upoštevajte navodila v poglavju **Preden začnete delo v notranjosti računalnika**. Ko končate delo v notranjosti računalnika, upoštevajte navodila v poglavju **Ko končate delo v notranjosti računalnika**. Dodatne informacije o varnem delu najdete na domači strani za skladnost s predpisi na naslovu www.dell.com/regulatory_compliance.

Teme:

- [Pred postopkom](#)
- [Postopek](#)

Pred postopkom

1. Odstranite [pokrov računalnika](#).
2. Odstranite [sprednji okvir](#).

Postopek

1. Računalnik položite tako, da je stransko ohišje obrnjeno navzgor.
2. Stransko ohišje dvignite in obrnite stran od računalnika.

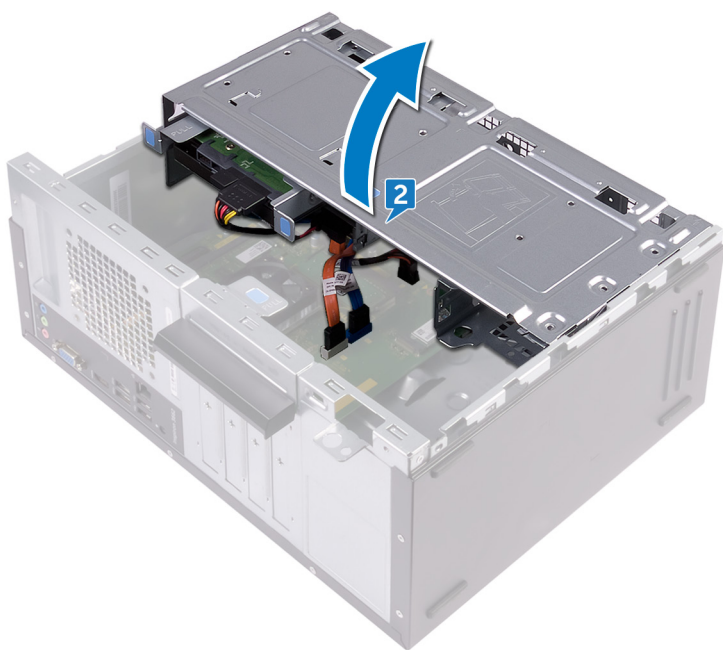

3. Iz systemske plošče izključite kabel napajalnega gumba.
4. Pritisnite jeziček modula gumba za vklop ter modul tako sprostite s sprednje plošče.
5. Modul gumba za vklop skupaj s kablom odstranite skozi režo v sprednji plošči.

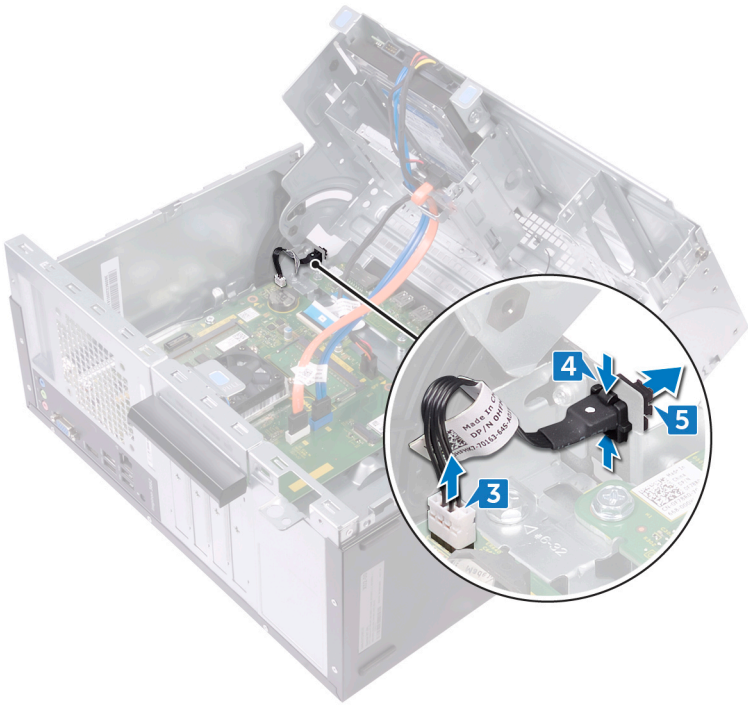

Ponovna namestitev modula gumba za vklop

OPOMBA Preden začnete delo v notranjosti računalnika, preberite varnostne informacije, ki so bile priložene računalniku, in upoštevajte navodila v poglavju [Preden začnete delo v notranjosti računalnika](#). Ko končate delo v notranjosti računalnika, upoštevajte navodila v poglavju [Ko končate delo v notranjosti računalnika](#). Dodatne informacije o varnem delu najdete na domači strani za skladnost s predpisi na naslovu www.dell.com/regulatory_compliance.

Teme:

- [Postopek](#)
- [Po postopku](#)

Postopek

1. Kabel plošče gumba za vklop speljite skozi režo v sprednji plošči.
2. Modul gumba za vklop poravnajte in potisnite, da se zaskoči v režo v sprednji plošči.
3. Priključite kabel gumba za vklop na sistemsko ploščo.
4. Stransko ohišje obrnite proti računalniku, dokler se ne zaskoči na mesto.

Po postopku

1. Ponovno namestite [sprednji okvir](#).
2. Ponovno namestite [pokrov računalnika](#).

Odstranjevanje ventilatorja procesorja

OPOMBA Preden začnete delo v notranjosti računalnika, preberite varnostne informacije, ki so bile priložene računalniku, in upoštevajte navodila v poglavju **Preden začnete delo v notranjosti računalnika**. Ko končate delo v notranjosti računalnika, upoštevajte navodila v poglavju **Ko končate delo v notranjosti računalnika**. Dodatne informacije o varnem delu najdete na domači strani za skladnost s predpisi na naslovu www.dell.com/regulatory_compliance.

Teme:

- [Pred postopkom](#)
- [Postopek](#)

Pred postopkom

1. Odstranite [pokrov računalnika](#).
2. Odstranite [sprednji okvir](#).

Postopek

1. Računalnik položite tako, da je stransko ohišje obrnjeno navzgor.
2. Stransko ohišje dvignite in obrnite stran od računalnika.

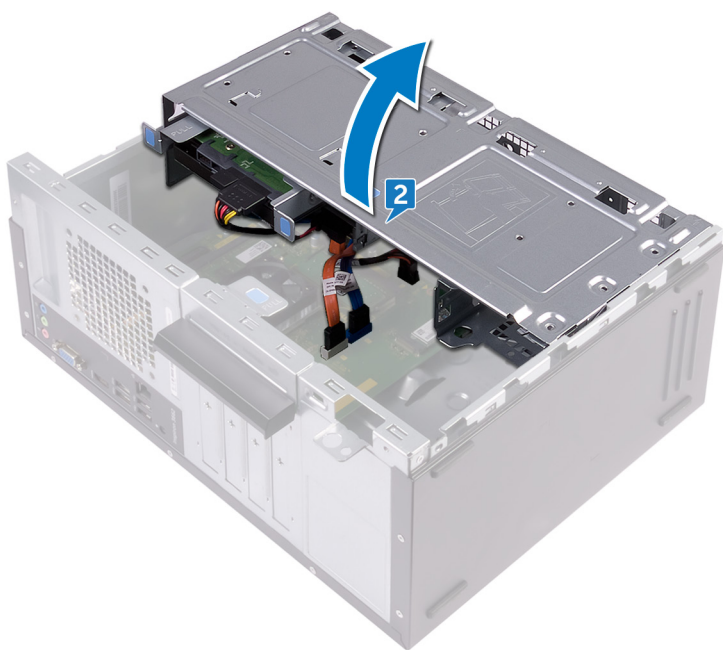

3. Iz systemske plošče izključite kabel ventilatorja procesorja.
4. Zapomnite si položaj sklopa ventilatorja in hladilnika.
5. Odstranite štiri vijake (M6xL10), s katerimi je ventilator procesorja pritrjen na hladilnik.
6. Ventilator procesorja dvignite s hladilnika.

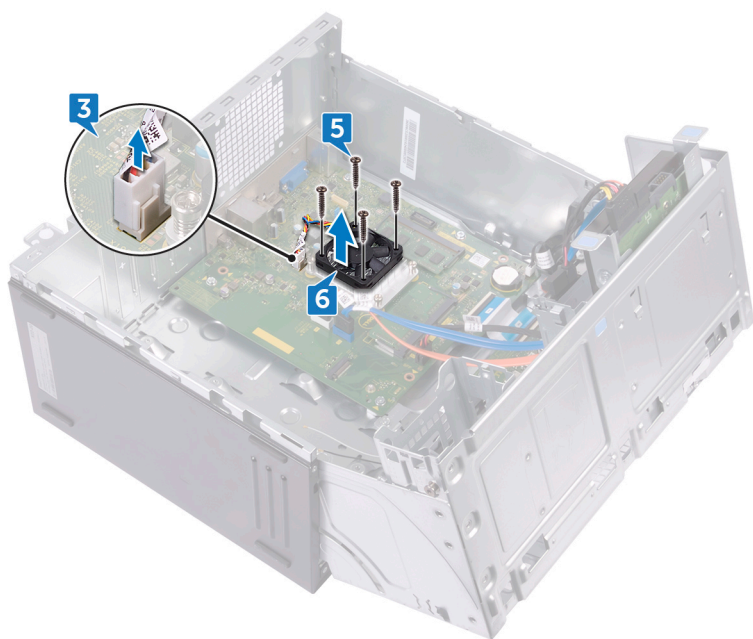

Ponovna namestitev ventilatorja procesorja

OPOMBA Preden začnete delo v notranjosti računalnika, preberite varnostne informacije, ki so bile priložene računalniku, in upoštevajte navodila v poglavju [Preden začnete delo v notranjosti računalnika](#). Ko končate delo v notranjosti računalnika, upoštevajte navodila v poglavju [Ko končate delo v notranjosti računalnika](#). Dodatne informacije o varnem delu najdete na domači strani za skladnost s predpisi na naslovu www.dell.com/regulatory_compliance.

Teme:

- [Postopek](#)
- [Po postopku](#)

Postopek

1. Poravnajte luknje za vijake na ventilatorju procesorja z luknjami za vijake na hladilniku.
2. Ponovno namestite štiri vijake (M6xL10), s katerimi je ventilator procesorja pritrjen na hladilnik.
3. Kabel ventilatorja procesorja priključite na sistemsko ploščo.
4. Stransko ohišje obrnite proti računalniku, dokler se ne zaskoči na mesto.

Po postopku

1. Ponovno namestite [sprednji okvir](#).
2. Ponovno namestite [pokrov računalnika](#).

Odstranjevanje hladilnika procesorja

OPOMBA Preden začnete delo v notranjosti računalnika, preberite varnostne informacije, ki so bile priložene računalniku, in upoštevajte navodila v poglavju **Preden začnete delo v notranjosti računalnika**. Ko končate delo v notranjosti računalnika, upoštevajte navodila v poglavju **Ko končate delo v notranjosti računalnika**. Dodatne informacije o varnem delu najdete na domači strani za skladnost s predpisi na naslovu www.dell.com/regulatory_compliance.

POZOR Če želite, da bo hlajenje procesorja čim bolj učinkovito, se ne dotikajte območja za odvajanje toplote na hladilnem telesu procesorja. Olja na vaši koži lahko zmanjšajo sposobnost termalne paste za odvajanje toplote.

Teme:

- Pred postopkom
- Postopek

Pred postopkom

1. Odstranite pokrov računalnika.
2. Odstranite sprednji okvir.
3. Odstranite ventilator procesorja.

Postopek

1. Po vrsti (kot je označeno na hladilniku) odvijte zaskočne vijake, s katerimi je hladilnik pritrjen na sistemsko ploščo.
2. Hladilnik procesorja dvignite s sistemske plošče.

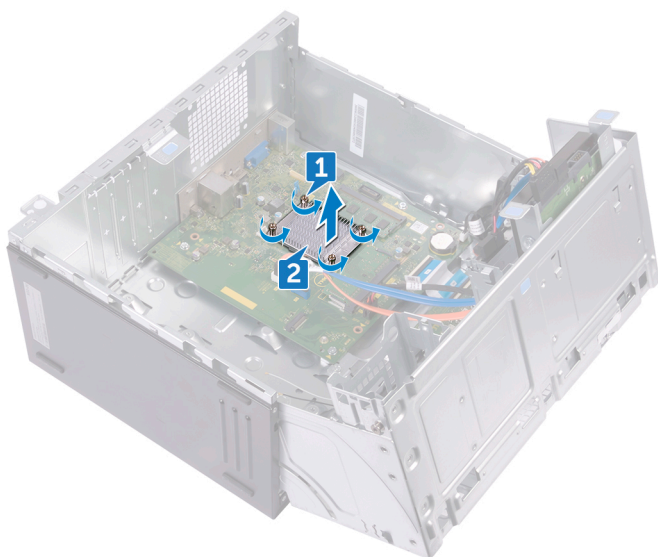

Ponovna namestitev hladilnika procesorja

OPOMBA Preden začnete delo v notranjosti računalnika, preberite varnostne informacije, ki so bile priložene računalniku, in upoštevajte navodila v poglavju [Preden začnete delo v notranjosti računalnika](#). Ko končate delo v notranjosti računalnika, upoštevajte navodila v poglavju [Ko končate delo v notranjosti računalnika](#). Dodatne informacije o varnem delu najdete na domači strani za skladnost s predpisi na naslovu www.dell.com/regulatory_compliance.

POZOR Če želite, da bo hlajenje procesorja čim bolj učinkovito, se ne dotikajte območja za odvajanje toplote na hladilnem telesu procesorja. Olja na vaši koži lahko zmanjšajo sposobnost termalne paste za odvajanje toplote.

Teme:

- [Postopek](#)
- [Po postopku](#)

Postopek

1. Hladilnik procesorja namestite preko procesorja.
2. Poravnajte zaskočne vijake na hladilniku z odprtinami za vijake na sistemski plošči.
3. Po vrsti (kot je označeno na hladilniku) privijte zaskočne vijake, s katerimi je hladilnik pritrjen na sistemsko ploščo.

Po postopku

1. Ponovno namestite [ventilator procesorja](#).
2. Ponovno namestite [sprednji okvir](#).
3. Ponovno namestite [pokrov računalnika](#).

Odstranjevanje sprednje plošče V/I

OPOMBA Preden začnete delo v notranjosti računalnika, preberite varnostne informacije, ki so bile priložene računalniku, in upoštevajte navodila v poglavju **Preden začnete delo v notranjosti računalnika**. Ko končate delo v notranjosti računalnika, upoštevajte navodila v poglavju **Ko končate delo v notranjosti računalnika**. Dodatne informacije o varnem delu najdete na domači strani za skladnost s predpisi na naslovu www.dell.com/regulatory_compliance.

Teme:

- Pred postopkom
- Postopek

Pred postopkom

1. Odstranite **pokrov računalnika**.
2. Odstranite **sprednji okvir**.

Postopek

1. Računalnik položite tako, da je stransko ohišje obrnjeno navzgor.
2. Stransko ohišje dvignite in obrnite stran od računalnika.

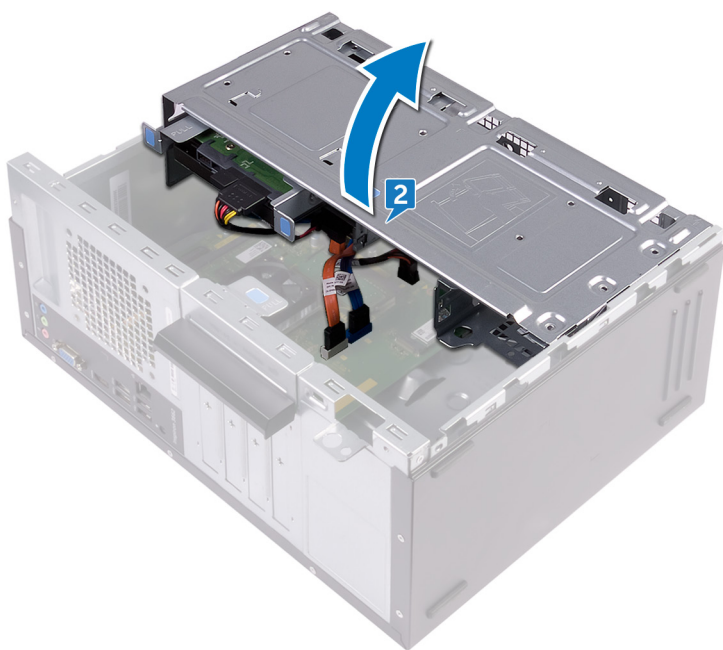

3. Izključite kabel plošče V/I iz plošče V/I.
4. Odstranite dva vijaka (#6–32 UNC 1/4"), s katerima je plošča V/I pritrjena na ohišje.
5. Dvignite ploščo V/I z ohišja.

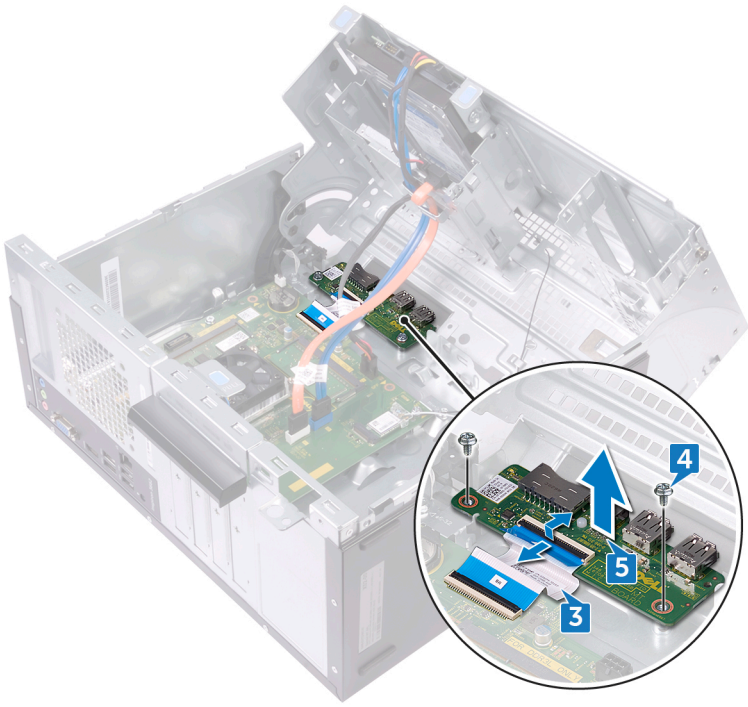

Ponovna namestitev sprednje plošče V/I

OPOMBA Preden začnete delo v notranjosti računalnika, preberite varnostne informacije, ki so bile priložene računalniku, in upoštevajte navodila v poglavju **Preden začnete delo v notranjosti računalnika**. Ko končate delo v notranjosti računalnika, upoštevajte navodila v poglavju **Ko končate delo v notranjosti računalnika**. Dodatne informacije o varnem delu najdete na domači strani za skladnost s predpisi na naslovu www.dell.com/regulatory_compliance.

Teme:

- [Postopek](#)
- [Po postopku](#)

Postopek

1. Ploščo V/I vstavite v režo na ohišju.
2. Poravnajte luknje za vijake na plošči V/I z luknjami za vijake na ohišju.
3. Ponovno namestite dva vijaka (#6–32 UNC 1/4"), s katerima je plošča V/I pritrjena na ohišje.
4. Priključite kabel plošče V/I na ploščo V/I.

Po postopku

1. Ponovno namestite [sprednji okvir](#).
2. Ponovno namestite [pokrov računalnika](#).

Odstranjevanje matične plošče

- i **OPOMBA** Preden začnete delo v notranjosti računalnika, preberite varnostne informacije, ki so bile priložene računalniku, in upoštevajte navodila v poglavju [Preden začnete delo v notranjosti računalnika](#). Ko končate delo v notranjosti računalnika, upoštevajte navodila v poglavju [Ko končate delo v notranjosti računalnika](#). Dodatne informacije o varnem delu najdete na domači strani za skladnost s predpisi na naslovu www.dell.com/regulatory_compliance.
- i **OPOMBA** Servisna številka vašega računalnika je shranjena v matični plošči. Po ponovni namestitvi matične plošče morate servisno oznako v program za nastavitve BIOS.
- i **OPOMBA** Z zamenjavo matične plošče odstranite vse spremembe, ki ste jih naredili v BIOS-u s programom za nastavitve BIOS-a. Po zamenjavi matične plošče morate znova spremeniti ustrezne nastavitve.
- i **OPOMBA** Preden odklopite kable s systemske plošče, si zapomnite mesto priključkov, da jih boste lahko pozneje, ko boste ponovno namestili systemsko ploščo, spet pravilno priključili.

Teme:

- [Pred postopkom](#)
- [Postopek](#)

Pred postopkom

1. Odstranite [pokrov računalnika](#).
2. Odstranite [sprednji okvir](#).
3. Odstranite [pomnilniške module](#).
4. Odstranite [brezžično kartico](#).
5. Odstranite [ventilator procesorja](#).
6. Odstranite [hladilnik](#).

Postopek

- i **OPOMBA** Pri odstranjevanju kablov si zapomnite, kako so bili napeljeni, da jih boste pri nameščanju nove systemske plošče lahko ponovno pravilno napeljali. Za več informacij o priključkih systemske plošče glejte poglavje »[Komponente systemske plošče](#)«.

1. Odklopite podatkovni kabel optičnega pogona iz systemske plošče.
2. Podatkovni kabel trdega diska izključite iz systemske plošče.
3. Napajalni kabel trdega diska in optičnega pogona odklopite iz systemske plošče.
4. Kabel plošče V/I odklopite iz systemske plošče.
5. Iz systemske plošče izključite kabel napajalnega gumba.

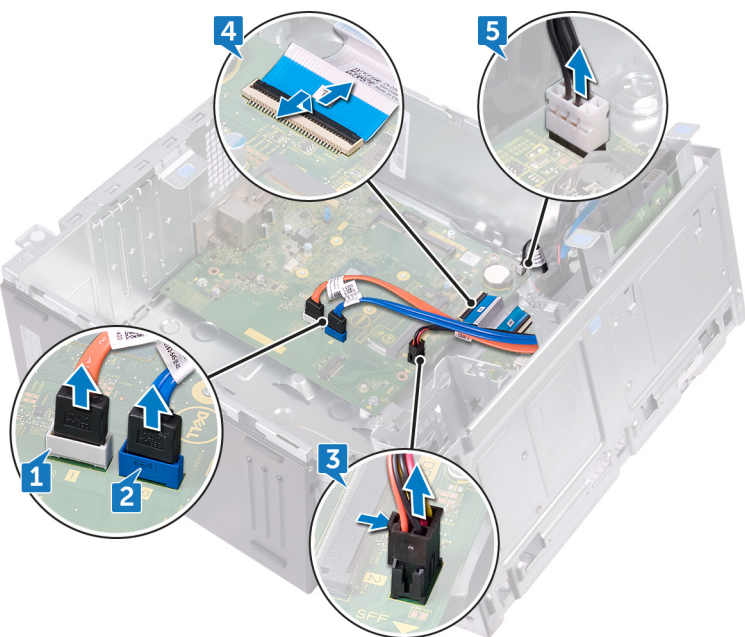

6. Odstranite štiri vijake (#6–32 UNC 1/4"), s katerimi je sistemska plošča pritrjena na ohišje računalnika.
7. Sistemsko ploščo dvignite pod kotom in jo odstranite iz računalnika.



Ponovna namestitev matične plošče

- i** **OPOMBA** Preden začnete delo v notranjosti računalnika, preberite varnostne informacije, ki so bile priložene računalniku, in upoštevajte navodila v poglavju **Preden začnete delo v notranjosti računalnika**. Ko končate delo v notranjosti računalnika, upoštevajte navodila v poglavju **Ko končate delo v notranjosti računalnika**. Dodatne informacije o varnem delu najdete na domači strani za skladnost s predpisi na naslovu www.dell.com/regulatory_compliance.
- i** **OPOMBA** Servisna številka vašega računalnika je shranjena v matični plošči. Po ponovni namestitvi matične plošče morate servisno oznako v program za nastavitve BIOS.
- i** **OPOMBA** Z zamenjavo matične plošče odstranite vse spremembe, ki ste jih naredili v BIOS-u s programom za nastavitve BIOS-a. Po zamenjavi matične plošče morate znova spremeniti ustrezne nastavitve.

Teme:

- [Postopek](#)
- [Po postopku](#)

Postopek

1. Sistemsko ploščo poravnajte z režami na ohišju in namestite sistemsko ploščo v ustrezen položaj.
2. Ponovno namestite štiri vijake (#6–32 UNC 1/4"), s katerimi je sistemsko ploščo pritrjena na ohišje.
3. Podatkovni kabel optičnega pogona, podatkovni kabel trdega diska, napajalni kabel trdega diska in optičnega pogona, kabel plošče V/I in kabel gumba za vklop speljite skozi vodila ter jih priključite v ustrezne priključke na sistemski plošči.

Po postopku

1. Ponovno namestite [hladilnik](#).
2. Ponovno namestite [ventilator procesorja](#).
3. Ponovno namestite [brezžično kartico](#).
4. Ponovno namestite [pomnilniške module](#).
5. Ponovno namestite [sprednji okvir](#).
6. Ponovno namestite [pokrov računalnika](#).

Program za nastavitve BIOS

Pregled BIOS-a

BIOS upravlja tok podatkov med računalnikovim operacijskim sistemom in priključenimi napravami, kot so trdi disk, grafična kartica, tipkovnica, miška in tiskalnik.

Odpiranje programa za nastavitve BIOS-a

1. Vključite (ali znova zaženite) računalnik.
2. Ko se med preizkusom POST prikaže logotip DELL, bodite pozorni na pozivnik F2, in ko se pojavi, takoj pritisnite F2.

OPOMBA Pozivnik F2 označuje, da je tipkovnica inicializirana. Ta pozivnik se lahko pojavi zelo hitro, zato morate biti pozorni nanj in potem pritisniti F2. Če F2 pritisnete, preden se pojavi pozivnik F2, se to dejanje izgubi. Če čakate predolgo in se pojavi logotip operacijskega sistema, počakajte tako dolgo, dokler ne zagledate namizja. Potem izklopite računalnik in poskusite znova.

Izbris pozabljenih gesel

OPOMBA Preden začnete delo v notranjosti računalnika, preberite varnostne informacije, ki so bile priložene računalniku, in upoštevajte navodila v poglavju **Predn začnete delo v notranjosti računalnika**. Ko končate delo v notranjosti računalnika, upoštevajte navodila v poglavju **Ko končate delo v notranjosti računalnika**. Dodatne informacije o varnem delu najdete na domači strani za skladnost s predpisi na naslovu www.dell.com/regulatory_compliance.

Pred postopkom

1. Odstranite pokrov računalnika.
2. Odstranite sprednji okvir.

Postopek

1. Računalnik položite tako, da je stransko ohišje obrnjeno navzgor.
2. Stransko ohišje dvignite in obrnite stran od računalnika.

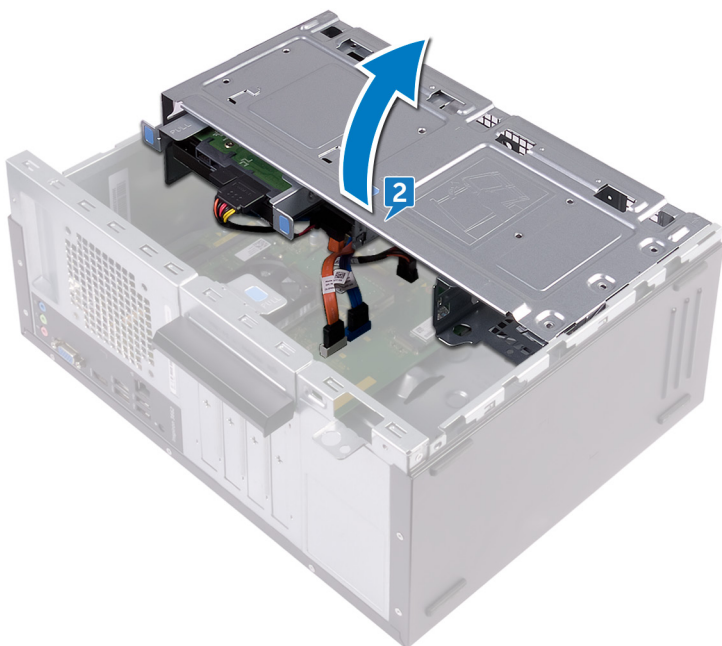

3. Na sistemski plošči poiščite mostiček za geslo (PSWD).

i **OPOMBA** Za več informacij o lokaciji mostička glejte »Komponente sistemske plošče«.

4. Odstranite mostni vtič z zatičev mostička za geslo.

5. Počakajte 5 sekund in potem ponovno namestite priključek mostička v prvotni položaj.

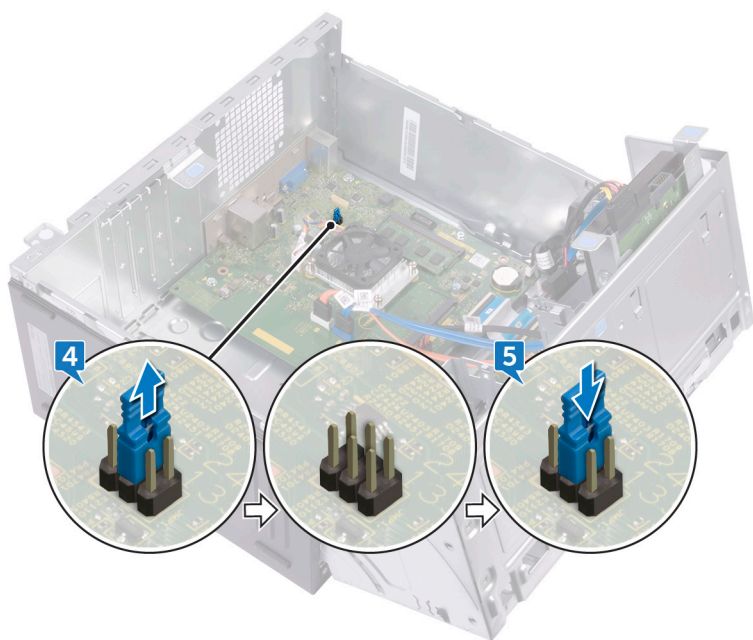

6. Stransko ohišje obrnite proti računalniku, dokler se ne zaskoči na mesto.

Po postopku

1. Ponovno namestite [sprednji okvir](#).
2. Ponovno namestite [pokrov računalnika](#).

Kako počistiti nastavitve CMOS

OPOMBA Preden začnete delo v notranjosti računalnika, preberite varnostne informacije, ki so bile priložene računalniku, in upoštevajte navodila v poglavju **Predn začnete delo v notranjosti računalnika**. Ko končate delo v notranjosti računalnika, upoštevajte navodila v poglavju **Ko končate delo v notranjosti računalnika**. Dodatne informacije o varnem delu najdete na domači strani za skladnost s predpisi na naslovu www.dell.com/regulatory_compliance.

Pred postopkom

1. Odstranite **pokrov računalnika**.
2. Odstranite **sprednji okvir**.

Postopek

1. Računalnik položite tako, da je stransko ohišje obrnjeno navzgor.
2. Stransko ohišje dvignite in obrnite stran od računalnika.

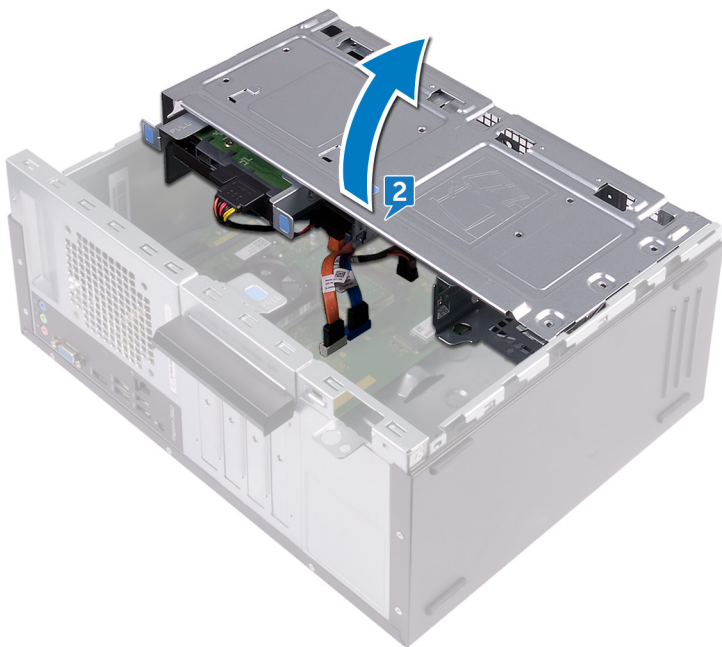

3. Na sistemski plošči poiščite mostiček CMOS (CMCL R2).

OPOMBA Za več informacij o lokaciji mostička glejte »Komponente sistemske plošče«.

4. Odstranite mostni vtič z zatičev mostička za geslo (PSWD) in ga priklopite na zatiče mostička CMOS.
5. Počakajte 5 sekund in potem ponovno namestite priključek mostička v prvotni položaj.

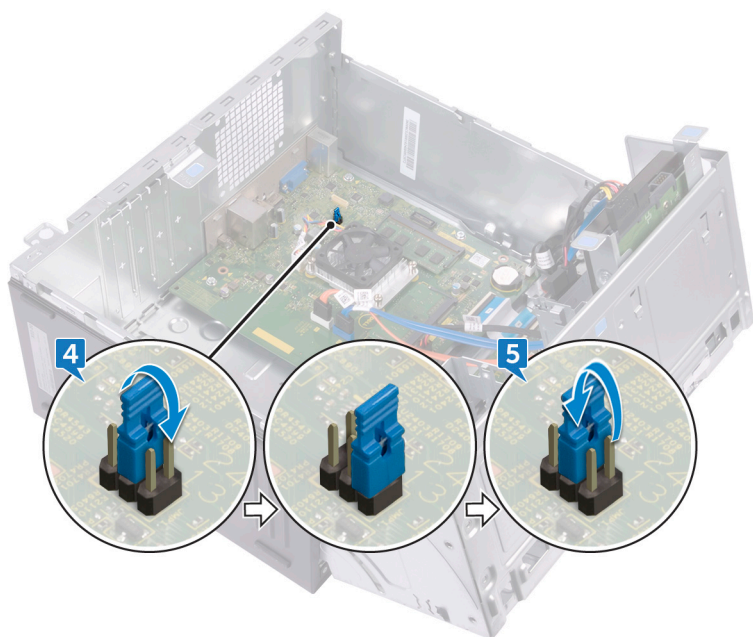

6. Stransko ohišje obrnite proti računalniku, dokler se ne zaskoči na mesto.

Po postopku

1. Ponovno namestite [sprednji okvir](#).
2. Ponovno namestite [pokrov računalnika](#).

Posodobitev BIOS-a

Ko je na voljo posodobitev ali po ponovni namestitvi sistemske plošče boste morda morali posodobiti BIOS. Za posodobitev BIOS-a:

1. Vključite računalnik.
2. Obiščite spletno mesto www.dell.com/support.
3. Kliknite **Product Support (Podpora za izdelek)**, vnesite servisno oznako svojega računalnika in kliknite **Submit (Pošlji)**.
 **OPOMBA** Če nimate servisne oznake, uporabite funkcijo samodejnega zaznavanja ali pa ročno poiščite model svojega računalnika.
4. Kliknite **Drivers & downloads (Gonilniki & prenosi) > Find it myself (Poišči sam)**.
5. Izberite operacijski sistem, nameščen na vašem računalniku.
6. Pomaknite se navzdol po strani in razširite razdelek **BIOS**.
7. Kliknite **Download (Prenos)**, da se prenese najnovejša različica BIOS-a za vaš računalnik.
8. Po končanem prenosu poiščite mapo, v katero ste shranili datoteko s posodobljenim BIOS-om.
9. Dvokliknite ikono datoteke za posodobitev BIOS-a in upoštevajte navodila na zaslonu.

Iskanje pomoči in stik z družbo Dell

Viri samopomoči



Informacije ter pomoč v zvezi z izdelki in storitvami Dell so na voljo v teh virih samopomoči:

Tabela 2. Viri samopomoči

Informacije o izdelkih in storitvah Dell	www.dell.com	
Aplikacija Dell Help & Support (Podpora in pomoč Dell)		
Aplikacija Začnite		
Dostop do pomoči	V iskalno polje sistema Windows vnesite <code>Help and Support</code> (Pomoč in podpora) ter pritisnite tipko Enter.	
Spletna pomoč za operacijski sistem	www.dell.com/support/windows www.dell.com/support/linux	
Informacije o odpravljanju težav, uporabniški priročniki, navodila za namestitvev, tehnični podatki o izdelku, spletni dnevniki s tehnično pomočjo, gonilniki, posodobitve programske opreme in tako naprej	www.dell.com/support .	
Oglejte si več informacij o operacijskem sistemu, namestitvi in uporabi računalnika, varnostnem kopiranju podatkov, diagnostiki in drugih možnostih.	Glejte <i>Me and My Dell (Jaz in moj Dell)</i> na spletni strani www.dell.com/support/manuals .	

Stik z družbo Dell

Če želite vzpostaviti stik z družbo Dell za prodajo, tehnično podporo ali podporo uporabnikom, obiščite www.dell.com/contactdell.

-  **OPOMBA** Razpoložljivost je odvisna od države in izdelka, nekatere storitve pa morda niso na voljo v vaši državi.
-  **OPOMBA** Če povezava z internetom ni na voljo, lahko podatke za stik najdete na računu o nakupu, embalaži, blagajniškemu izpisku ali katalogu izdelkov Dell.