

Inspiron 3662

Manual de serviço



Notas, avisos e advertências

 **NOTA:** uma NOTA fornece informações importantes para ajudar a utilizar melhor o produto.

 **AVISO:** Um AVISO indica danos potenciais no hardware ou uma perda de dados e diz como pode evitar esse problema.

 **ADVERTÊNCIA:** Uma ADVERTÊNCIA indica potenciais danos no equipamento, lesões corporais ou morte.

Copyright © 2016 Dell Inc ou as suas subsidiárias. Todos os direitos reservados. Dell, EMC e outras marcas comerciais pertencem à Dell Inc ou às suas subsidiárias. Outras marcas comerciais podem pertencer aos seus respectivos proprietários.

| | |
|---|-----------|
| 1 Antes de efectuar qualquer procedimento no interior do computador..... | 6 |
| Antes de começar | 6 |
| 2 Após efectuar qualquer procedimento no interior do computador..... | 7 |
| 3 Instruções de segurança..... | 8 |
| 4 Ferramentas recomendadas..... | 9 |
| 5 Lista de parafusos..... | 10 |
| 6 Vista interna do computador..... | 11 |
| 7 Componentes da placa de sistema..... | 12 |
| 8 Remover a tampa do computador | 13 |
| Procedimento..... | 13 |
| 9 Voltar a colocar a tampa do computador. | 14 |
| Procedimento..... | 14 |
| 10 Remover a moldura frontal | 15 |
| Pré-requisitos..... | 15 |
| Procedimento..... | 15 |
| 11 Voltar a colocar a moldura frontal..... | 17 |
| Procedimento..... | 17 |
| Pós-requisitos..... | 17 |
| 12 Como remover os módulos de memória..... | 18 |
| Pré-requisitos..... | 18 |
| Procedimento..... | 18 |
| 13 Como substituir os módulos de memória..... | 20 |
| Procedimento..... | 20 |
| Pós-requisitos..... | 20 |
| 14 Remover a unidade de disco rígido de 3,5 polegadas..... | 21 |
| Pré-requisitos..... | 21 |
| Procedimento..... | 21 |
| 15 Voltar a colocar a unidade de disco rígido de 3,5 polegadas..... | 24 |
| Procedimento..... | 24 |

| | |
|--|-----------|
| Pós-requisitos..... | 24 |
| 16 Retirar a unidade óptica..... | 25 |
| Pré-requisitos..... | 25 |
| Procedimento..... | 25 |
| 17 Voltar a colocar a unidade óptica..... | 28 |
| Procedimento..... | 28 |
| Pós-requisitos..... | 28 |
| 18 Retirar a bateria de célula tipo moeda..... | 29 |
| Pré-requisitos..... | 29 |
| Procedimento..... | 29 |
| 19 Voltar a colocar a bateria de célula tipo moeda..... | 31 |
| Procedimento..... | 31 |
| Pós-requisitos..... | 31 |
| 20 Retirar a placa sem fios..... | 32 |
| Pré-requisitos..... | 32 |
| Procedimento..... | 32 |
| 21 Voltar a colocar a placa sem fios..... | 34 |
| Procedimento..... | 34 |
| Pós-requisitos..... | 34 |
| 22 Retirar os módulos da antena..... | 35 |
| Pré-requisitos..... | 35 |
| Procedimento..... | 35 |
| 23 Voltar a colocar os módulos de antena..... | 37 |
| Procedimento..... | 37 |
| Pós-requisitos..... | 37 |
| 24 Remover o módulo do botão de alimentação..... | 38 |
| Pré-requisitos..... | 38 |
| Procedimento..... | 38 |
| 25 Voltar a colocar o módulo do botão de alimentação..... | 40 |
| Procedimento..... | 40 |
| Pós-requisitos..... | 40 |
| 26 Remover a ventoinha do processador..... | 41 |
| Pré-requisitos..... | 41 |
| Procedimento..... | 41 |
| 27 Voltar a colocar a ventoinha do processador..... | 43 |
| Procedimento..... | 43 |

| | |
|--|-----------|
| Pós-requisitos..... | 43 |
| 28 Remoção do dissipador de calor do processador..... | 44 |
| Pré-requisitos..... | 44 |
| Procedimento..... | 44 |
| 29 Voltar a colocar o dissipador de calor do processador..... | 45 |
| Procedimento..... | 45 |
| Pós-requisitos..... | 45 |
| 30 Remoção do painel I/O frontal..... | 46 |
| Pré-requisitos..... | 46 |
| Procedimento..... | 46 |
| 31 Voltar a colocar o painel I/O frontal..... | 48 |
| Procedimento..... | 48 |
| Pós-requisitos..... | 48 |
| 32 Retirar a placa de sistema..... | 49 |
| Pré-requisitos..... | 49 |
| Procedimento..... | 49 |
| 33 Voltar a colocar a placa de sistema..... | 51 |
| Procedimento..... | 51 |
| Pós-requisitos..... | 51 |
| 34 Programa de configuração do BIOS..... | 52 |
| Descrição geral do BIOS..... | 52 |
| Entrar no programa de configuração do BIOS..... | 52 |
| Apagar palavras-passe esquecidas..... | 52 |
| Pré-requisitos..... | 52 |
| Procedimento..... | 52 |
| Pós-requisitos..... | 53 |
| Limpar as definições do CMOS..... | 54 |
| Pré-requisitos..... | 54 |
| Procedimento..... | 54 |
| Pós-requisitos..... | 55 |
| 35 Actualizar o BIOS..... | 56 |
| 36 Obter ajuda e contactar a Dell..... | 57 |



Antes de efectuar qualquer procedimento no interior do computador

 **NOTA:** As imagens apresentadas neste documento podem não representar exactamente o seu computador, pois dependem da configuração encomendada.

Tópicos

- [Antes de começar](#)

Antes de começar

1. Guarde e feche todos os ficheiros abertos e saia de todas as aplicações abertas.
2. Encerre o computador. Clique em **Iniciar** >  **Ligar** > **Encerrar**.
 **NOTA:** Caso esteja a utilizar outro sistema operativo, consulte a respectiva documentação para obter as instruções de encerramento.
3. Desligue o computador e todos os dispositivos a ele ligados das respectivas tomadas eléctricas.
4. Desligue todos os dispositivos de rede e periféricos ligados (tais como teclados, ratos e monitores) do computador.
5. Retire todos os cartões multimédia e discos ópticos do computador, se aplicável.
6. Depois de desconectar o cabo de alimentação do computador, prima continuamente o botão de alimentação durante cerca de 5 segundos para realizar a descarga eléctrica da placa de sistema.









Após efectuar qualquer procedimento no interior do computador

 **AVISO:** Deixar parafusos soltos no interior do computador pode danificá-lo gravemente.

1. Volte a colocar todos os parafusos e certifique-se de que não existem parafusos soltos no interior do computador.
2. Ligue todos os dispositivos externos, periféricos ou cabos que tenha retirado antes de trabalhar no computador.
3. Volte a colocar todos os cartões de multimédia, discos ou outros componentes que tenha retirado antes de trabalhar no computador.
4. Ligue o computador e todos os dispositivos anexados às respectivas tomadas eléctricas.
5. Ligue o computador.

Instruções de segurança

Utilize as directrizes de segurança seguintes para ajudar a proteger o computador de potenciais danos e para ajudar a assegurar a sua segurança pessoal.

-  **NOTA:** Antes de trabalhar no interior do computador, leia as informações de segurança fornecidas com o mesmo. Para obter mais informações sobre as melhores práticas de segurança, consulte a página inicial de Conformidade Regulamentar em www.dell.com/regulatory_compliance.
-  **NOTA:** Desligue todas as fontes de alimentação antes de proceder à abertura de tampas ou painéis do computador. Depois de trabalhar no interior do computador, volte a colocar todas as tampas, painéis e parafusos antes de ligá-lo à tomada.
-  **AVISO:** Para evitar danos no computador, certifique-se que a superfície de trabalho é plana e se encontra limpa.
-  **AVISO:** Para evitar danos nos componentes e placas, segure-os pelas extremidades, evitando tocar nos pinos e contactos eléctricos.
-  **AVISO:** Só deve proceder à resolução de problemas e reparações conforme autorizado ou direccionado pela equipa de assistência técnica da Dell. Os danos causados por assistência não autorizada pela Dell não estão cobertos pela garantia. Consulte as instruções de segurança fornecidas com o produto ou em www.dell.com/regulatory_compliance.
-  **AVISO:** Antes de tocar em qualquer parte interior do computador, ligue-se à terra tocando numa superfície metálica não pintada, tal como o metal na parte posterior do computador. Enquanto trabalha, toque periodicamente numa superfície metálica não pintada para dissipar a electricidade estática, uma vez que esta pode danificar os componentes internos.
-  **AVISO:** Quando desligar um cabo, puxe pelo respetivo conetor ou patilha, não pelo próprio cabo. Alguns dos cabos apresentam conectores com patilhas de bloqueio ou parafusos de orelhas os quais terá de libertar antes de desconectar o cabo. Ao desconectar os cabos, faça-o em alinhamento com a direcção de encaixe, para evitar dobrar os pinos de contacto. Ao ligar cabos, certifique-se que os conectores e portas estão corretamente direccionados e alinhados.
-  **AVISO:** Prima e ejecte quaisquer cartões instalados no leitor de cartões multimédia.

Ferramentas recomendadas

Os procedimentos descritos neste documento podem requerer as seguintes ferramentas:

- Chave de parafusos Phillips
- Instrumento de plástico pontiagudo

Lista de parafusos

A seguinte tabela fornece uma lista dos parafusos utilizados para fixar diversos componentes ao computador.

Tabela 1. Lista de parafusos

| Componente | Fixado a | Tipo de parafuso | Quantidade |
|--------------------------|------------------------------------|-------------------------|-------------------|
| Tampa do computador | Chassi | #6–32 UNC 1/4" | 2 |
| Unidade de disco rígido | Chassi lateral | #6–32 UNC 1/4" | 1 |
| Unidade de disco rígido | Suporte da unidade de disco rígido | #6–32 UNC 3,6 mm | 4 |
| ODD | Chassi lateral | #6–32 UNC 3,6 mm | 1 |
| ODD | Suporte ODD | M2xL2 | 3 |
| Placa sem fios | Placa de sistema | M2xL3,5 | 1 |
| Ventoinha do processador | Dissipador de calor | M6xL10 | 4 |
| Painel I/O frontal | Chassi | #6–32 UNC 1/4" | 2 |
| Placa de sistema | Chassi | #6–32 UNC 1/4" | 4 |

Vista interna do computador

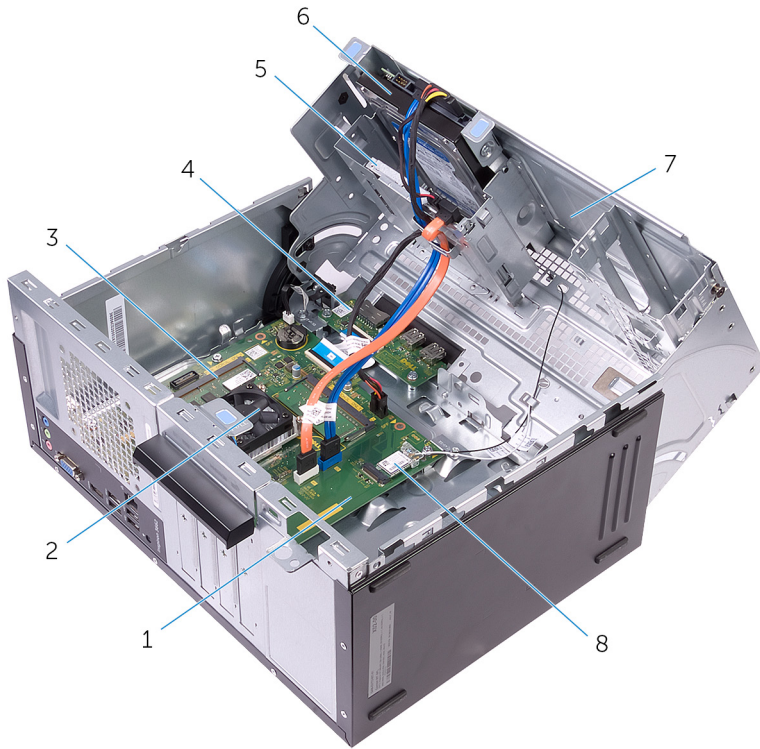

1. placa de sistema
2. conjunto da ventoinha e dissipador de calor do processador
3. módulo de memória
4. placa de E/S
5. unidade óptica
6. conjunto da unidade de disco rígido
7. chassi lateral
8. placa sem fios

Componentes da placa de sistema

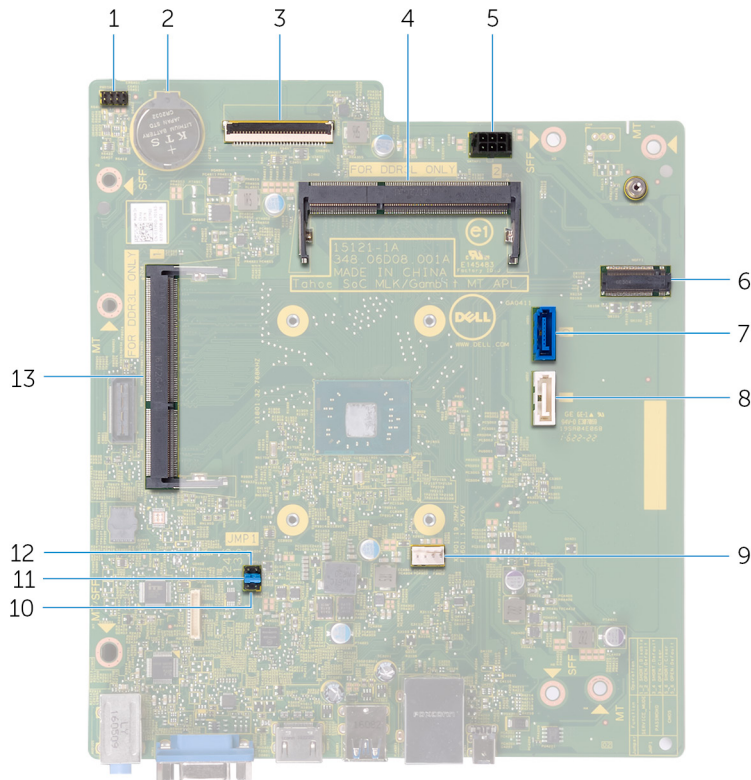

1. conector do cabo do botão de alimentação
2. bateria de célula tipo moeda
3. Conector do cabo I/O
4. módulo da memória (ranhura 2)
5. conector do cabo de alimentação da unidade de disco rígido e da unidade ótica
6. ranhura da placa sem fios
7. conector do cabo de dados da unidade de disco rígido
8. conector do cabo de dados da unidade ótica
9. conector do cabo da ventoinha do processador
10. jumper do modo de serviço
11. jumper para apagar a palavra-passe
12. jumper para apagar o CMOS
13. módulo da memória (ranhura 1)

Remover a tampa do computador

NOTA: Antes de trabalhar no interior do computador, leia as informações de segurança fornecidas com o computador e siga os passos em [Antes de trabalhar no interior do computador](#). Depois de trabalhar no interior do computador, siga as instruções em [Depois de trabalhar no interior do computador](#). Para obter mais informações sobre as melhores práticas de segurança, consulte a página inicial de Conformidade Regulamentar em www.dell.com/regulatory_compliance.

Tópicos

- [Procedimento](#)

Procedimento

1. Retire os dois parafusos (#6–32 UNC 1/4") que fixam a tampa ao chassi.
2. Solte a tampa do computador, deslizando-a em direção à parte traseira do computador, e retire-a do chassi.



Voltar a colocar a tampa do computador.

NOTA: Antes de trabalhar no interior do computador, leia as informações de segurança fornecidas com o computador e siga os passos em [Antes de trabalhar no interior do computador](#). Depois de trabalhar no interior do computador, siga as instruções em [Depois de trabalhar no interior do computador](#). Para obter mais informações sobre as melhores práticas de segurança, consulte a página inicial de Conformidade Regulamentar em www.dell.com/regulatory_compliance.

Tópicos

- [Procedimento](#)

Procedimento

1. Alinhe as guias na tampa do computador com as ranhuras no chassi e deslize-a para a frente do computador.
2. Volte a colocar os dois parafusos (#6–32 UNC 1/4") que fixam a tampa do computador ao chassi.

Remover a moldura frontal

NOTA: Antes de trabalhar no interior do computador, leia as informações de segurança fornecidas com o computador e siga os passos em [Antes de trabalhar no interior do computador](#). Depois de trabalhar no interior do computador, siga as instruções em [Depois de trabalhar no interior do computador](#). Para obter mais informações sobre as melhores práticas de segurança, consulte a página inicial de Conformidade Regulamentar em www.dell.com/regulatory_compliance.

Tópicos

- [Pré-requisitos](#)
- [Procedimento](#)

Pré-requisitos

Retire a tampa do computador.

Procedimento

1. Coloque o computador na posição vertical.
2. Segure e solte as patilhas da moldura frontal, sequencialmente, a partir de cima, retirando-as do chassi.



3. Rode e puxe a moldura frontal afastando-a da parte da frente do computador para soltar os ganchos da moldura frontal das ranhuras do painel frontal.



Voltar a colocar a moldura frontal.

NOTA: Antes de trabalhar no interior do computador, leia as informações de segurança fornecidas com o computador e siga os passos em [Antes de trabalhar no interior do computador](#). Depois de trabalhar no interior do computador, siga as instruções em [Depois de trabalhar no interior do computador](#). Para obter mais informações sobre as melhores práticas de segurança, consulte a página inicial de Conformidade Regulamentar em www.dell.com/regulatory_compliance.

Tópicos

- [Procedimento](#)
- [Pós-requisitos](#)

Procedimento

1. Alinhe e introduza os ganchos da moldura frontal nas ranhuras do painel frontal.
2. Rode a moldura frontal em direcção ao chassis até que as respectivas patilhas encaixem no lugar.

Pós-requisitos

Volte a colocar a [tampa do computador](#).

Como remover os módulos de memória

- NOTA:** Antes de trabalhar no interior do computador, leia as informações de segurança fornecidas com o computador e siga os passos em [Antes de trabalhar no interior do computador](#). Depois de trabalhar no interior do computador, siga as instruções em [Depois de trabalhar no interior do computador](#). Para obter mais informações sobre as melhores práticas de segurança, consulte a página inicial de Conformidade Regulamentar em www.dell.com/regulatory_compliance.

Tópicos

- [Pré-requisitos](#)
- [Procedimento](#)

Pré-requisitos

1. Retire a [tampa do computador](#).
2. Retire a [moldura frontal](#).

Procedimento

1. Coloque o computador com o chassi lateral virado para cima.
2. Levante e rode o chassi lateral para longe do computador.

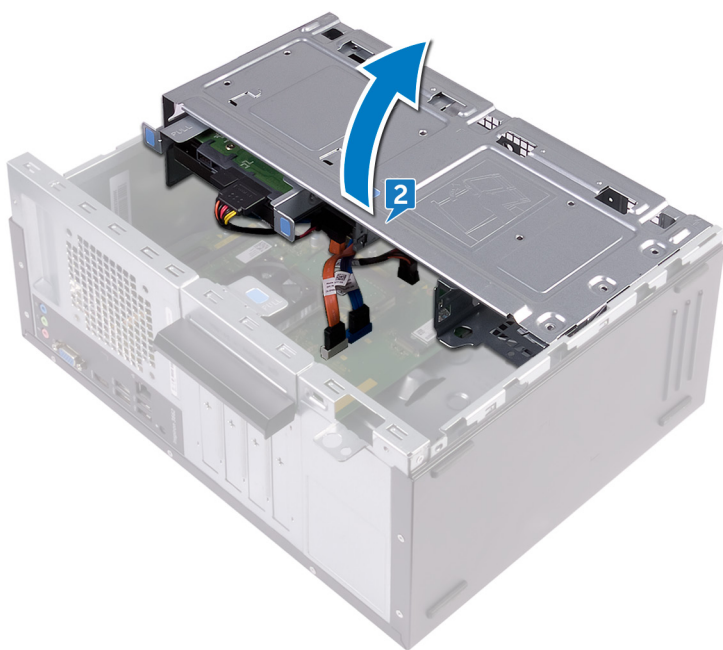

3. Utilizando as pontas dos dedos, abra os ganchos de segurança em cada uma das extremidades da ranhura do módulo de memória até que o módulo de memória salte para fora.
4. Deslize e retire o módulo de memória da respectiva ranhura.

NOTA: Se for difícil remover o módulo de memória, mova-o cuidadosamente para trás e para a frente para o remover do compartimento.

AVISO: Para evitar danos ao módulo de memória, segure o módulo de memória pelas bordas. Não toque nos componentes do módulo de memória.

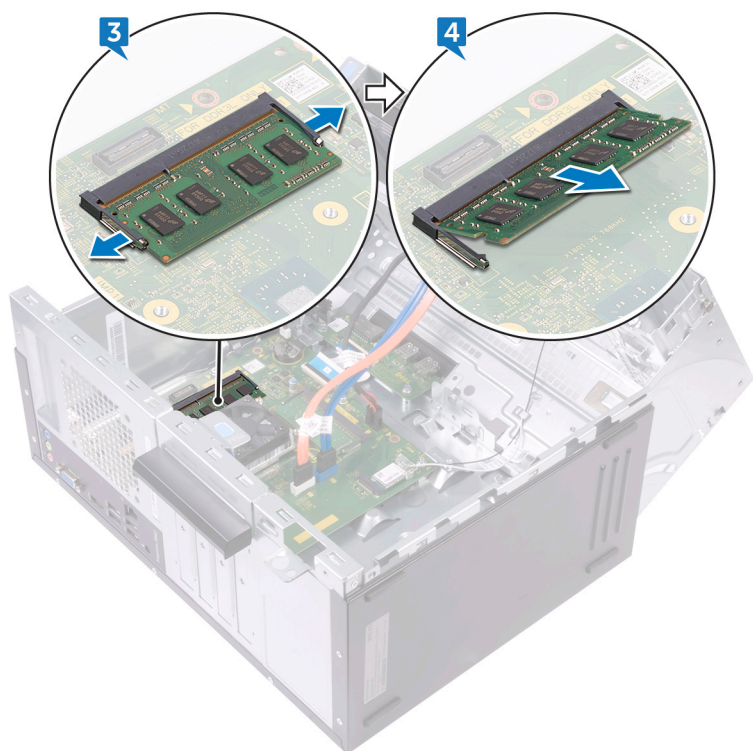

Como substituir os módulos de memória

NOTA: Antes de trabalhar no interior do computador, leia as informações de segurança fornecidas com o computador e siga os passos em [Antes de trabalhar no interior do computador](#). Depois de trabalhar no interior do computador, siga as instruções em [Depois de trabalhar no interior do computador](#). Para obter mais informações sobre as melhores práticas de segurança, consulte a página inicial de Conformidade Regulamentar em www.dell.com/regulatory_compliance.

Tópicos

- [Procedimento](#)
- [Pós-requisitos](#)

Procedimento

1. Certifique-se de que os grampos de segurança estão abertos para fora da ranhura do módulo de memória.
2. Alinhe o entalhe no módulo de memória com a patilha da ranhura do módulo de memória.
3. Insira o módulo de memória na respectiva ranhura e prima o módulo de memória até encaixar no lugar.

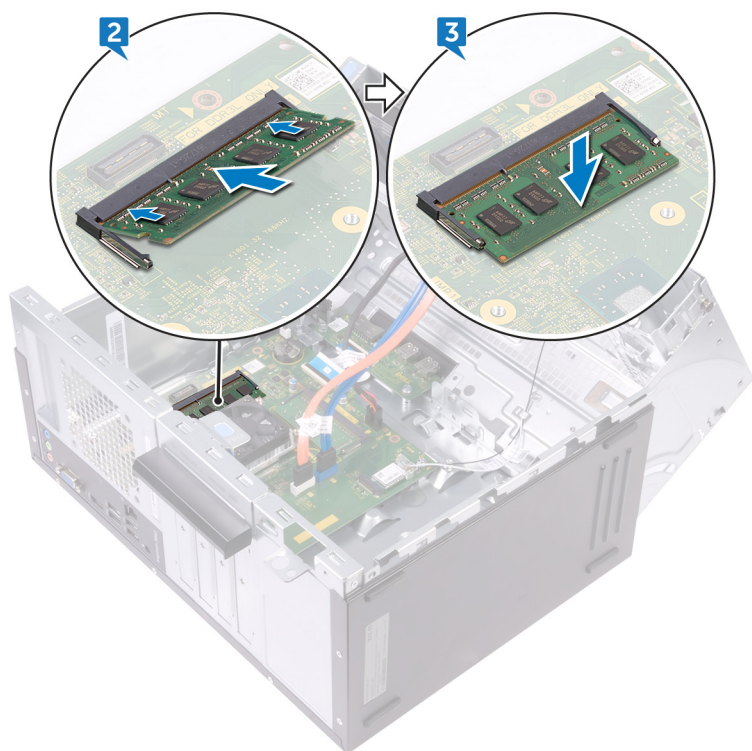

4. Rode o chassi lateral em direção ao computador, até se encaixar no lugar.

Pós-requisitos

1. Volte a colocar a [moldura frontal](#).
2. Volte a colocar a [tampa do computador](#).

Remover a unidade de disco rígido de 3,5 polegadas

NOTA: Antes de trabalhar no interior do computador, leia as informações de segurança fornecidas com o computador e siga os passos em [Antes de trabalhar no interior do computador](#). Depois de trabalhar no interior do computador, siga as instruções em [Depois de trabalhar no interior do computador](#). Para obter mais informações sobre as melhores práticas de segurança, consulte a página inicial de Conformidade Regulamentar em www.dell.com/regulatory_compliance.

Tópicos

- [Pré-requisitos](#)
- [Procedimento](#)

Pré-requisitos

1. Retire a [tampa do computador](#).
2. Retire a [moldura frontal](#).

Procedimento

1. Coloque o computador com o chassi lateral virado para cima.
2. Retire o parafuso (#6–32 UNC 1/4") que fixa o conjunto da unidade de disco rígido ao chassi lateral.
3. Desligue o cabo de dados da unidade de disco rígido.
4. Desligue o cabo de alimentação da unidade de disco rígido.

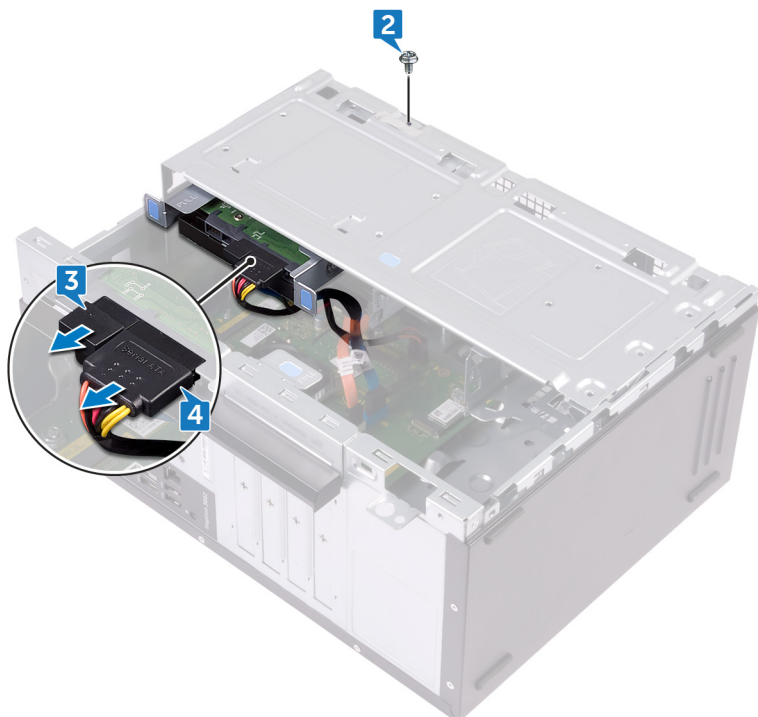

5. Levante e rode o chassi lateral para longe do computador.

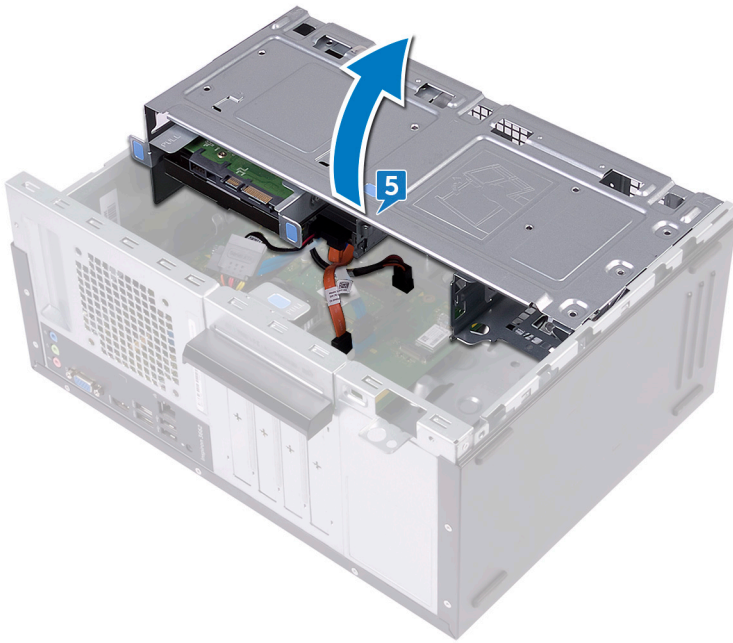

6. Com as patilhas no conjunto da unidade do disco rígido, deslize o respectivo conjunto para fora da ranhura no chassi lateral.



7. Retire os quatro parafusos (#6–32 UNC 3,6 mm) que fixam o suporte da unidade de disco rígido à unidade de disco rígido.
8. Levante e retire a unidade de disco rígido do respectivo suporte.

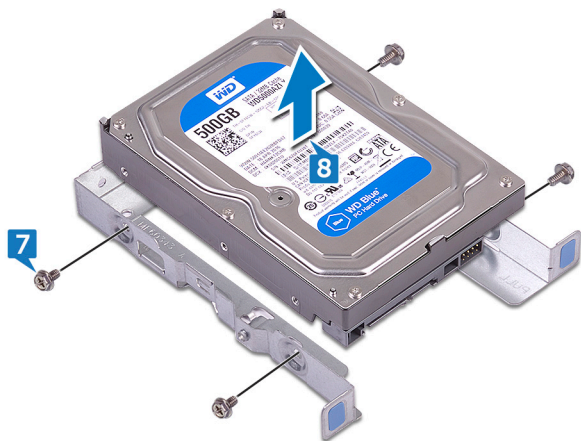

Voltar a colocar a unidade de disco rígido de 3,5 polegadas

NOTA: Antes de trabalhar no interior do computador, leia as informações de segurança fornecidas com o computador e siga os passos em [Antes de trabalhar no interior do computador](#). Depois de trabalhar no interior do computador, siga as instruções em [Depois de trabalhar no interior do computador](#). Para obter mais informações sobre as melhores práticas de segurança, consulte a página inicial de Conformidade Regulamentar em www.dell.com/regulatory_compliance.

Tópicos

- [Procedimento](#)
- [Pós-requisitos](#)

Procedimento

1. Coloque a unidade de disco rígido no respectivo suporte.
2. Alinhe os orifícios dos parafusos na unidade de disco rígido com os respectivos orifícios no suporte da unidade.
3. Volte a colocar os quatro parafusos (#6–32 UNC 3,6 mm) que fixam o suporte da unidade de disco rígido à unidade de disco rígido.
4. Deslize o conjunto da unidade de disco rígido para dentro da ranhura no chassi lateral, até se encaixar no lugar.
5. Ligue o cabo de dados e o cabo de alimentação à unidade de disco rígido.
6. Rode o chassi lateral em direção ao computador, até se encaixar no lugar.
7. Volte a colocar o parafuso (#6–32 UNC 1/4") que fixa o conjunto da unidade de disco rígido ao chassi lateral.

Pós-requisitos

1. Volte a colocar a [moldura frontal](#).
2. Volte a colocar a [tampa do computador](#).

Retirar a unidade óptica

NOTA: Antes de trabalhar no interior do computador, leia as informações de segurança fornecidas com o computador e siga os passos em [Antes de trabalhar no interior do computador](#). Depois de trabalhar no interior do computador, siga as instruções em [Depois de trabalhar no interior do computador](#). Para obter mais informações sobre as melhores práticas de segurança, consulte a página inicial de Conformidade Regulamentar em www.dell.com/regulatory_compliance.

Tópicos

- [Pré-requisitos](#)
- [Procedimento](#)

Pré-requisitos

1. Retire a [tampa do computador](#).
2. Retire a [moldura frontal](#).

Procedimento

1. Coloque o computador com o chassi lateral virado para cima.
2. Levante e rode o chassi lateral para longe do computador.

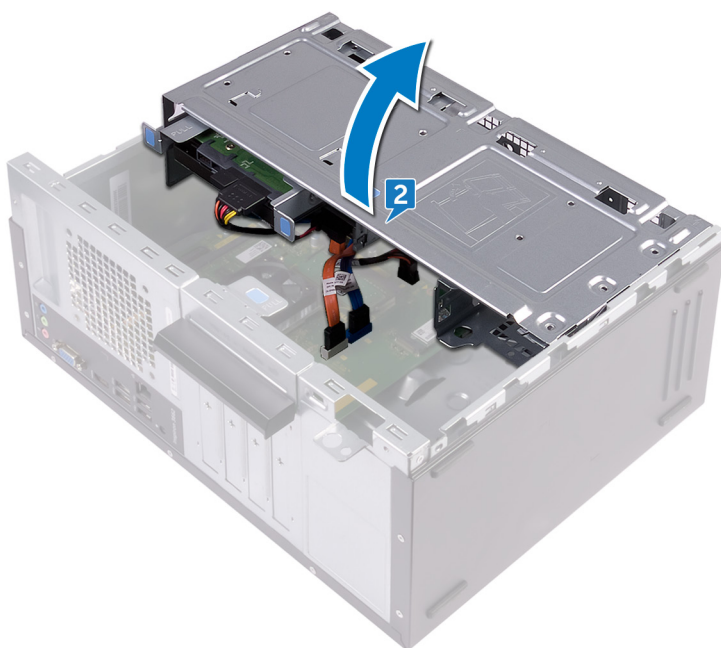

3. Desligue o cabo de alimentação da unidade ótica.
4. Desligue o cabo de dados da unidade ótica.



5. Rode o chassi lateral em direção ao computador, até se encaixar no lugar.
6. Retire o parafuso (#6–32 UNC 3,6 mm) que fixa o conjunto da unidade ótica ao chassi lateral.
7. Remova o conjunto da unidade ótica do respectivo compartimento, com cuidado, através da parte frontal do computador.

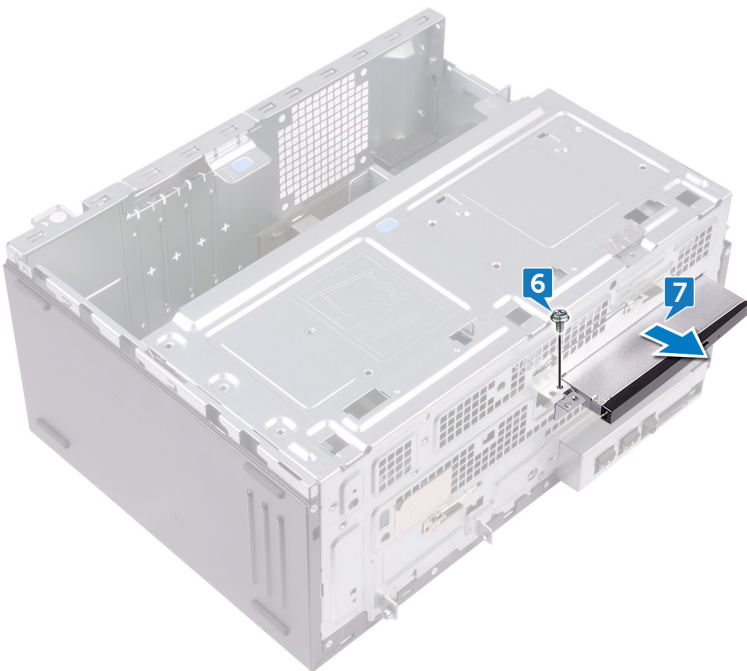

8. Retire os três parafusos (M2xL2) que fixam o suporte da unidade ótica à unidade ótica.
9. Levante o suporte da unidade ótica para fora da unidade ótica.



10. Com cuidado, puxe e retire a moldura da unidade óptica da respectiva unidade.



Voltar a colocar a unidade óptica

NOTA: Antes de trabalhar no interior do computador, leia as informações de segurança fornecidas com o computador e siga os passos em [Antes de trabalhar no interior do computador](#). Depois de trabalhar no interior do computador, siga as instruções em [Depois de trabalhar no interior do computador](#). Para obter mais informações sobre as melhores práticas de segurança, consulte a página inicial de Conformidade Regulamentar em www.dell.com/regulatory_compliance.

Tópicos

- [Procedimento](#)
- [Pós-requisitos](#)

Procedimento

1. Alinhe a moldura da unidade óptica com a respetiva unidade e encaixe-a no lugar.
2. Alinhe os orifícios dos parafusos no suporte da unidade óptica com os orifícios dos parafusos na unidade óptica.
3. Volte a colocar os três parafusos (M2xL2) que fixam o suporte da unidade óptica à unidade óptica.
4. Deslize o conjunto da unidade óptica para o compartimento da unidade óptica através da parte frontal do computador.
5. Alinhe o orifício do parafuso no conjunto da unidade óptica com o orifício do parafuso no chassi.
6. Volte a colocar o parafuso (#6–32 UNC 3,6 mm) que fixa o conjunto da unidade óptica ao chassi.
7. Levante e rode o chassi lateral para longe do computador.
8. Ligue o cabo de dados e o cabo de alimentação à unidade óptica.
9. Rode o chassi lateral em direção ao computador, até se encaixar no lugar.

Pós-requisitos

1. Volte a colocar a [moldura frontal](#).
2. Volte a colocar a [tampa do computador](#).

Retirar a bateria de célula tipo moeda

NOTA: Antes de trabalhar no interior do computador, leia as informações de segurança fornecidas com o computador e siga os passos em [Antes de trabalhar no interior do computador](#). Depois de trabalhar no interior do computador, siga as instruções em [Depois de trabalhar no interior do computador](#). Para obter mais informações sobre as melhores práticas de segurança, consulte a página inicial de Conformidade Regulamentar em www.dell.com/regulatory_compliance.

AVISO: A remoção da bateria em forma de moeda repõe as configurações originais do programa de configuração do BIOS. Recomenda-se que anote as configurações do programa de configuração do BIOS antes de retirar a bateria em forma de moeda.

Tópicos

- [Pré-requisitos](#)
- [Procedimento](#)

Pré-requisitos

1. Retire a [tampa do computador](#).
2. Retire a [moldura frontal](#).

Procedimento

1. Coloque o computador com o chassi lateral virado para cima.
2. Levante e rode o chassi lateral para longe do computador.

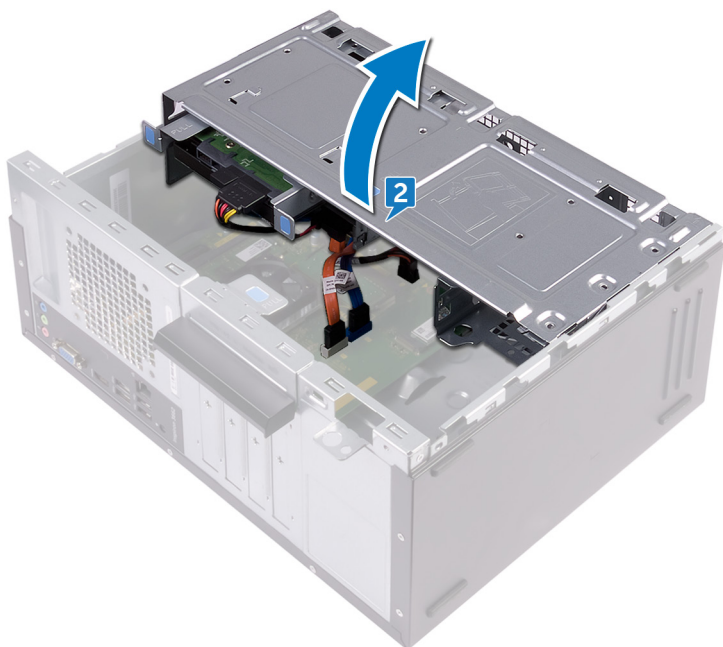

3. Com um objecto de plástico pontiagudo, retire a bateria de célula tipo moeda do seu compartimento.

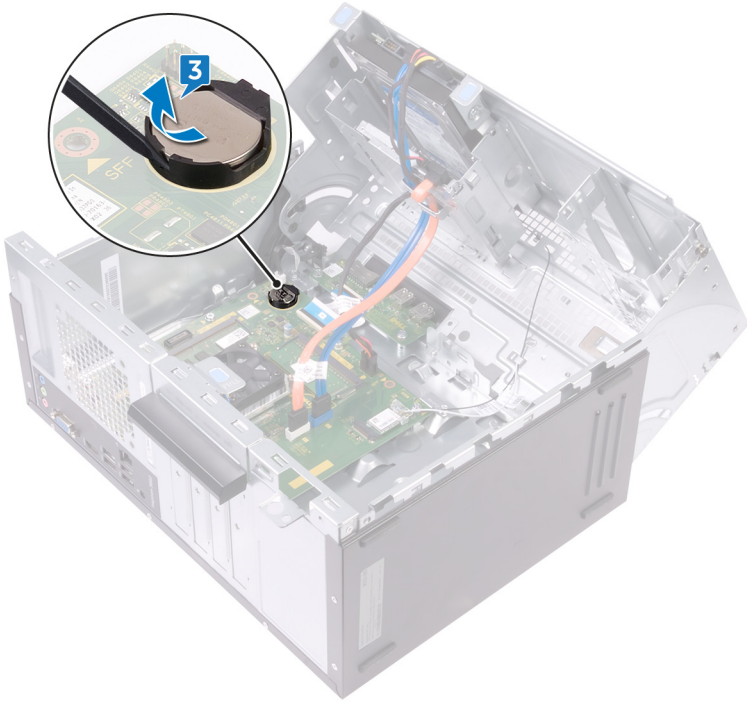

Voltar a colocar a bateria de célula tipo moeda

NOTA: Antes de trabalhar no interior do computador, leia as informações de segurança fornecidas com o computador e siga os passos em [Antes de trabalhar no interior do computador](#). Depois de trabalhar no interior do computador, siga as instruções em [Depois de trabalhar no interior do computador](#). Para obter mais informações sobre as melhores práticas de segurança, consulte a página inicial de Conformidade Regulamentar em www.dell.com/regulatory_compliance.

Tópicos

- [Procedimento](#)
- [Pós-requisitos](#)

Procedimento

1. Insira uma nova bateria de célula tipo moeda (CR2032) no respetivo compartimento, com o pólo positivo virado para cima, e encaixe a bateria no lugar.
2. Rode o chassi lateral em direcção ao computador, até se encaixar no lugar.

Pós-requisitos

1. Volte a colocar a [moldura frontal](#).
2. Volte a colocar a [tampa do computador](#).

Retirar a placa sem fios

NOTA: Antes de trabalhar no interior do computador, leia as informações de segurança fornecidas com o computador e siga os passos em [Antes de trabalhar no interior do computador](#). Depois de trabalhar no interior do computador, siga as instruções em [Depois de trabalhar no interior do computador](#). Para obter mais informações sobre as melhores práticas de segurança, consulte a página inicial de Conformidade Regulamentar em www.dell.com/regulatory_compliance.

Tópicos

- [Pré-requisitos](#)
- [Procedimento](#)

Pré-requisitos

1. Retire a [tampa do computador](#).
2. Retire a [moldura frontal](#).

Procedimento

1. Coloque o computador com o chassi lateral virado para cima.
2. Levante e rode o chassi lateral para longe do computador.

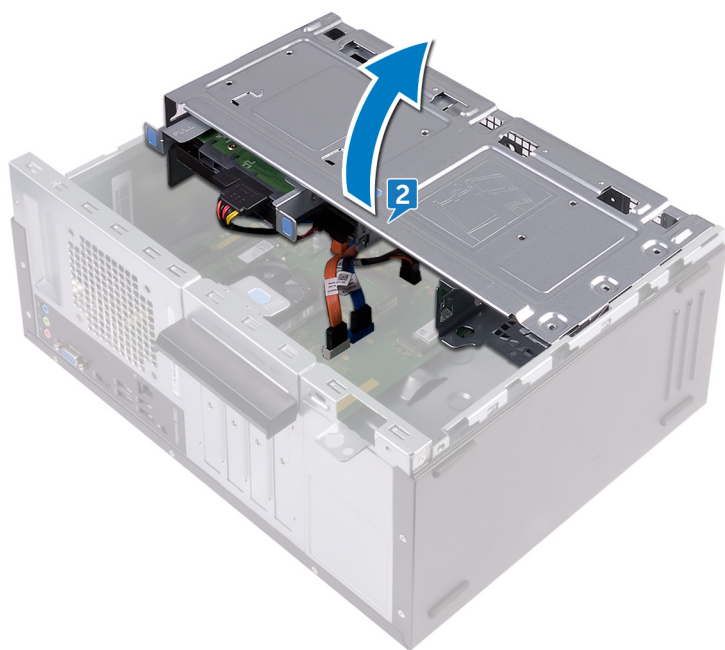

3. Retire o parafuso (M2xL3,5) que fixa a placa sem fios à placa-mãe.
4. Levante o suporte da placa sem fios da placa.
5. Desligue os cabos da antena da placa sem fios.
6. Deslize e retire a placa sem fios da respectiva ranhura.

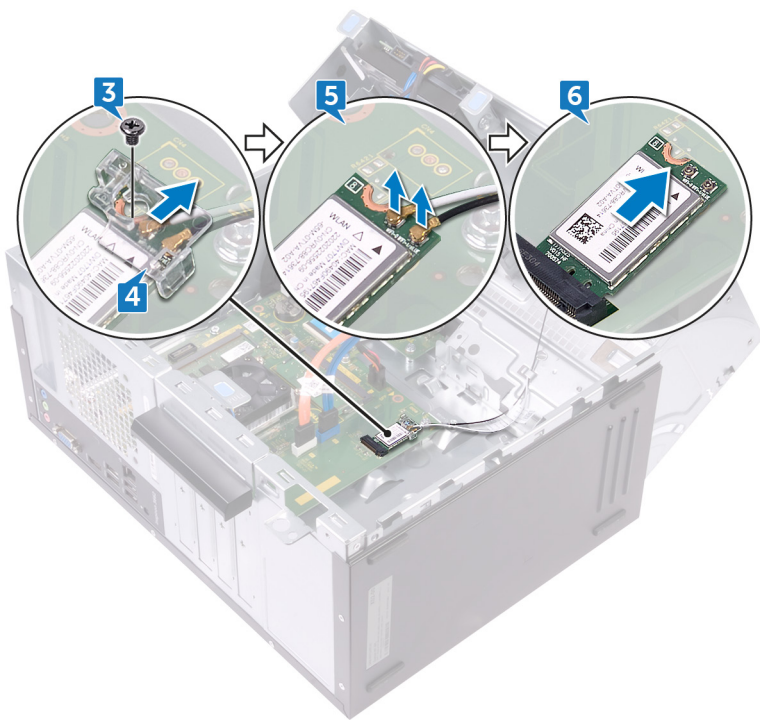

Voltar a colocar a placa sem fios

NOTA: Antes de trabalhar no interior do computador, leia as informações de segurança fornecidas com o computador e siga os passos em [Antes de trabalhar no interior do computador](#). Depois de trabalhar no interior do computador, siga as instruções em [Depois de trabalhar no interior do computador](#). Para obter mais informações sobre as melhores práticas de segurança, consulte a página inicial de Conformidade Regulamentar em www.dell.com/regulatory_compliance.

Tópicos

- [Procedimento](#)
- [Pós-requisitos](#)

Procedimento

1. Alinhe o entalhe na placa sem fios com a patilha na respectiva ranhura.
2. Insira, em ângulo, a placa sem fios na respectiva ranhura.
3. Ligue os cabos da antena à placa sem fios.
4. Coloque o suporte da placa sem fios sobre a placa sem fios.
5. Volte a colocar o parafuso (M2xL3,5) que fixa a placa sem fios à placa-mãe.

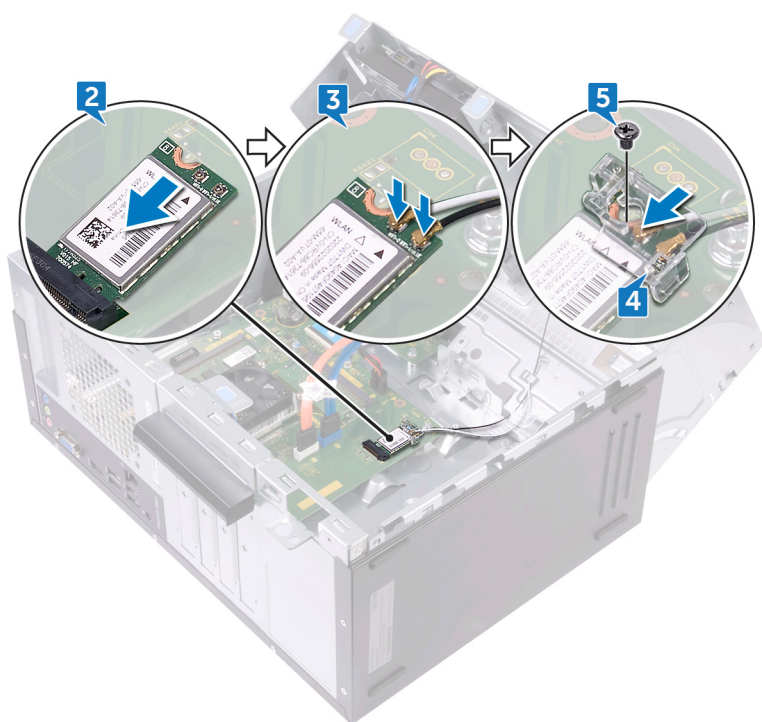

6. Rode o chassi lateral em direção ao computador, até se encaixar no lugar.

Pós-requisitos

1. Volte a colocar a [moldura frontal](#).
2. Volte a colocar a [tampa do computador](#).

Retirar os módulos da antena

NOTA: Antes de trabalhar no interior do computador, leia as informações de segurança fornecidas com o computador e siga os passos em [Antes de trabalhar no interior do computador](#). Depois de trabalhar no interior do computador, siga as instruções em [Depois de trabalhar no interior do computador](#). Para obter mais informações sobre as melhores práticas de segurança, consulte a página inicial de Conformidade Regulamentar em www.dell.com/regulatory_compliance.

Tópicos

- [Pré-requisitos](#)
- [Procedimento](#)

Pré-requisitos

1. Retire a [tampa do computador](#).
2. Retire a [moldura frontal](#).
3. Siga o procedimento dos passos 1 ao 4 em "[Remoção da placa sem fios](#)".

Procedimento

1. Observe o encaminhamento dos cabos da antena e retire os cabos da antena da guia de encaminhamento no chassi.
2. Empurre os cabos da antena para baixo através das guias de encaminhamento no chassi lateral.

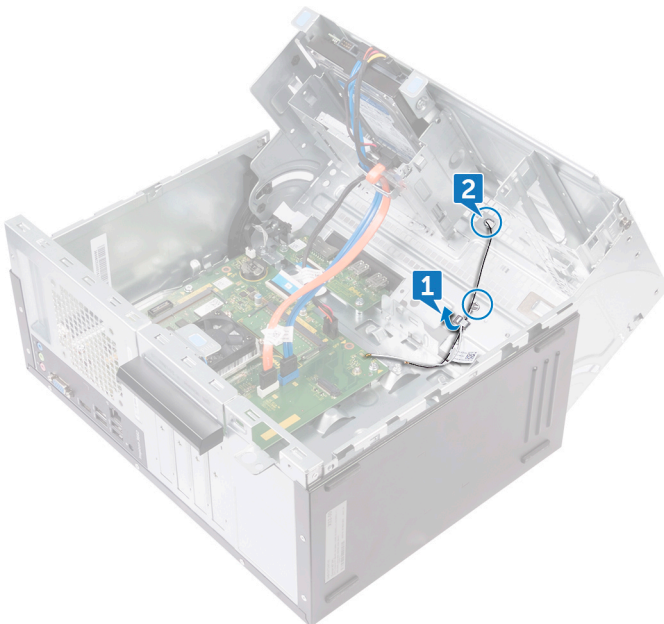

3. Rode o chassi lateral em direção ao computador, até se encaixar no lugar.
4. Observe o encaminhamento dos cabos da antena e retire os cabos da antena das guias de encaminhamento no chassi lateral.
5. Com um objecto de plástico pontiagudo, retire os módulos da antena do chassis lateral com cuidado.

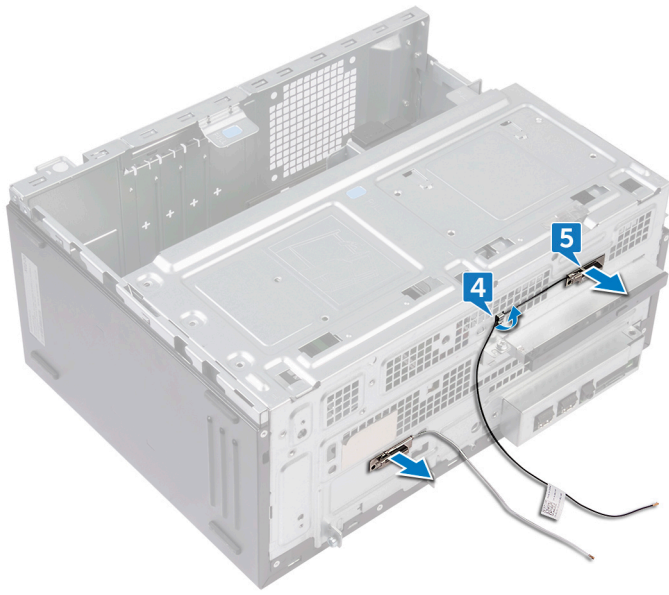

Voltar a colocar os módulos de antena

NOTA: Antes de trabalhar no interior do computador, leia as informações de segurança fornecidas com o computador e siga os passos em [Antes de trabalhar no interior do computador](#). Depois de trabalhar no interior do computador, siga as instruções em [Depois de trabalhar no interior do computador](#). Para obter mais informações sobre as melhores práticas de segurança, consulte a página inicial de Conformidade Regulamentar em www.dell.com/regulatory_compliance.

Tópicos

- [Procedimento](#)
- [Pós-requisitos](#)

Procedimento

1. Fixe o módulo da antena ao chassis lateral.
2. Encaminhe os cabos da antena através das guias de encaminhamento no chassi lateral.
3. Levante e rode o chassi lateral para longe do computador.
4. Passe os cabos da antena através das guias de encaminhamento de cabos no chassi lateral.
5. Encaminhe os cabos da antena através das guias de encaminhamento no chassi.

Pós-requisitos

1. Siga o procedimento dos passos 3 ao 6 em "[Voltar a colocar a placa sem fios](#)".
2. Volte a colocar a [moldura frontal](#).
3. Volte a colocar a [tampa do computador](#).

Remover o módulo do botão de alimentação

NOTA: Antes de trabalhar no interior do computador, leia as informações de segurança fornecidas com o computador e siga os passos em [Antes de trabalhar no interior do computador](#). Depois de trabalhar no interior do computador, siga as instruções em [Depois de trabalhar no interior do computador](#). Para obter mais informações sobre as melhores práticas de segurança, consulte a página inicial de Conformidade Regulamentar em www.dell.com/regulatory_compliance.

Tópicos

- [Pré-requisitos](#)
- [Procedimento](#)

Pré-requisitos

1. Retire a [tampa do computador](#).
2. Retire a [moldura frontal](#).

Procedimento

1. Coloque o computador com o chassi lateral virado para cima.
2. Levante e rode o chassi lateral para longe do computador.

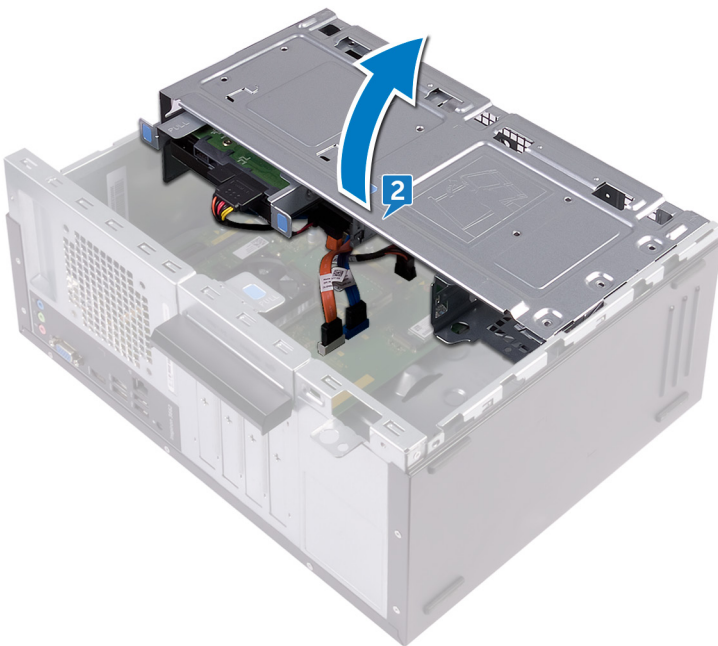

3. Desligue o cabo da placa do botão de alimentação da placa de sistema.
4. Prima a patilha no módulo do botão de energia para soltar o módulo do painel frontal.
5. Retire o módulo do botão de energia, juntamente com o respetivo cabo, através da ranhura no painel frontal.

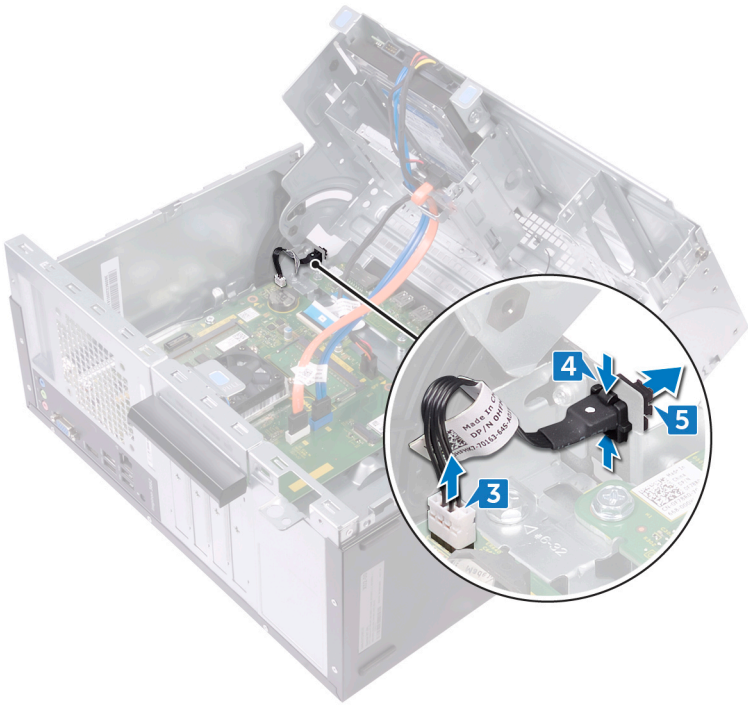

Voltar a colocar o módulo do botão de alimentação

NOTA: Antes de trabalhar no interior do computador, leia as informações de segurança fornecidas com o computador e siga os passos em [Antes de trabalhar no interior do computador](#). Depois de trabalhar no interior do computador, siga as instruções em [Depois de trabalhar no interior do computador](#). Para obter mais informações sobre as melhores práticas de segurança, consulte a página inicial de Conformidade Regulamentar em www.dell.com/regulatory_compliance.

Tópicos

- [Procedimento](#)
- [Pós-requisitos](#)

Procedimento

1. Encaminhe o cabo da placa do botão de energia através da ranhura no painel frontal.
2. Alinhe o módulo do botão de energia e encaixe-o na ranhura no painel frontal.
3. Ligue o cabo da placa do botão de alimentação à placa de sistema.
4. Rode o chassi lateral em direção ao computador, até se encaixar no lugar.

Pós-requisitos

1. Volte a colocar a [moldura frontal](#).
2. Volte a colocar a [tampa do computador](#).

Remover a ventoinha do processador

NOTA: Antes de trabalhar no interior do computador, leia as informações de segurança fornecidas com o computador e siga os passos em [Antes de trabalhar no interior do computador](#). Depois de trabalhar no interior do computador, siga as instruções em [Depois de trabalhar no interior do computador](#). Para obter mais informações sobre as melhores práticas de segurança, consulte a página inicial de Conformidade Regulamentar em www.dell.com/regulatory_compliance.

Tópicos

- [Pré-requisitos](#)
- [Procedimento](#)

Pré-requisitos

1. Retire a [tampa do computador](#).
2. Retire a [moldura frontal](#).

Procedimento

1. Coloque o computador com o chassi lateral virado para cima.
2. Levante e rode o chassi lateral para longe do computador.

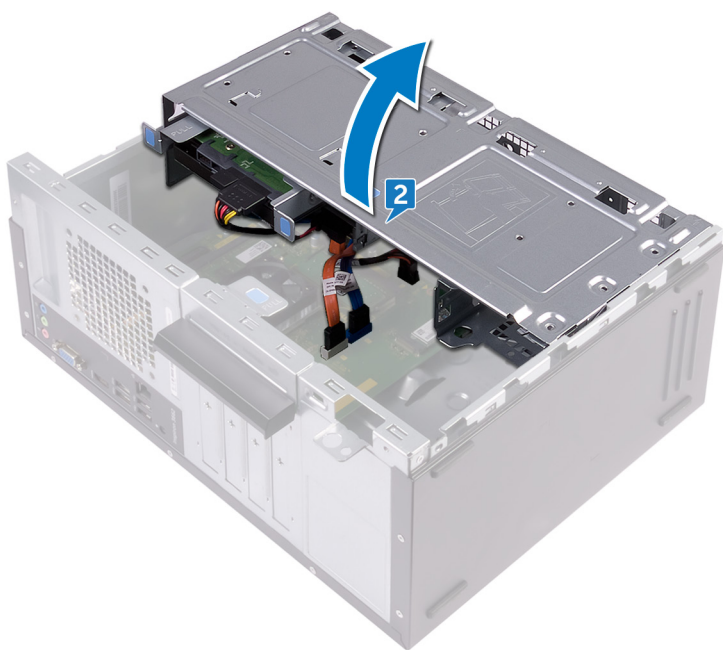

3. Desligue o cabo da ventoinha do processador da placa de sistema.
4. Observe a localização da ventoinha no conjunto do dissipador de calor.
5. Retire os quatro parafusos (M6xL10) que fixam a ventoinha do processador ao dissipador de calor.
6. Levante a ventoinha do processador para fora do dissipador de calor.

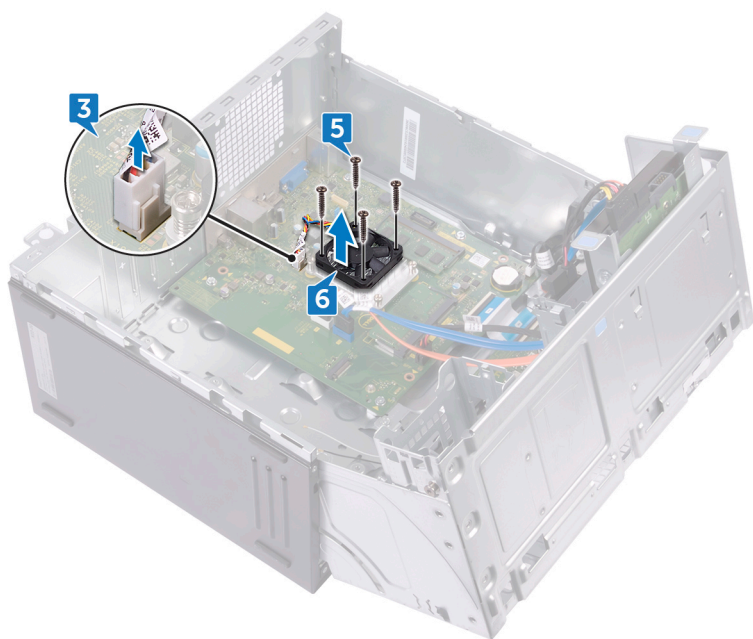

Voltar a colocar a ventoinha do processador

NOTA: Antes de trabalhar no interior do computador, leia as informações de segurança fornecidas com o computador e siga os passos em [Antes de trabalhar no interior do computador](#). Depois de trabalhar no interior do computador, siga as instruções em [Depois de trabalhar no interior do computador](#). Para obter mais informações sobre as melhores práticas de segurança, consulte a página inicial de Conformidade Regulamentar em www.dell.com/regulatory_compliance.

Tópicos

- [Procedimento](#)
- [Pós-requisitos](#)

Procedimento

1. Alinhe os orifícios dos parafusos na ventoinha do processador com os orifícios dos parafusos no dissipador de calor.
2. Volte a colocar os quatro parafusos (M6xL10) que fixam a ventoinha do processador ao dissipador de calor.
3. Ligue o cabo da ventoinha do processador à placa de sistema.
4. Rode o chassi lateral em direção ao computador, até se encaixar no lugar.

Pós-requisitos

1. Volte a colocar a [moldura frontal](#).
2. Volte a colocar a [tampa do computador](#).

Remoção do dissipador de calor do processador

NOTA: Antes de trabalhar no interior do computador, leia as informações de segurança fornecidas com o computador e siga os passos em [Antes de trabalhar no interior do computador](#). Depois de trabalhar no interior do computador, siga as instruções em [Depois de trabalhar no interior do computador](#). Para obter mais informações sobre as melhores práticas de segurança, consulte a página inicial de Conformidade Regulamentar em www.dell.com/regulatory_compliance.

AVISO: Para garantir o arrefecimento máximo do processador, não toque nas áreas de transferência de calor no dissipador de calor. Os óleos na sua pele podem reduzir a capacidade de transferência de calor da massa térmica.

Tópicos

- [Pré-requisitos](#)
- [Procedimento](#)

Pré-requisitos

1. Retire a [tampa do computador](#).
2. Retire a [moldura frontal](#).
3. Retire a [ventoinha do processador](#).

Procedimento

1. Por ordem sequencial (indicada no dissipador de calor), desaperte os parafusos integrados que fixam o dissipador de calor à placa de sistema.
2. Levante o dissipador de calor do processador para fora da placa-mãe.

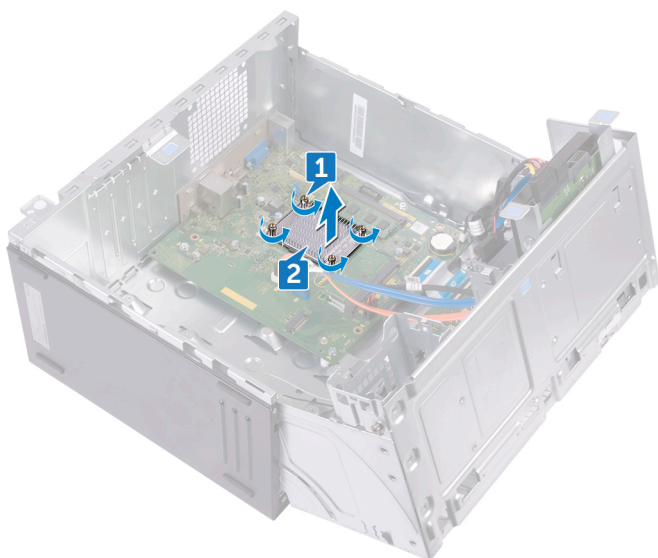

Voltar a colocar o dissipador de calor do processador

 **NOTA:** Antes de trabalhar no interior do computador, leia as informações de segurança fornecidas com o computador e siga os passos em [Antes de trabalhar no interior do computador](#). Depois de trabalhar no interior do computador, siga as instruções em [Depois de trabalhar no interior do computador](#). Para obter mais informações sobre as melhores práticas de segurança, consulte a página inicial de Conformidade Regulamentar em www.dell.com/regulatory_compliance.

 **AVISO:** Para garantir o arrefecimento máximo do processador, não toque nas áreas de transferência de calor no dissipador de calor. Os óleos na sua pele podem reduzir a capacidade de transferência de calor da massa térmica.

Tópicos

- [Procedimento](#)
- [Pós-requisitos](#)

Procedimento

1. Coloque o dissipador de calor sobre o processador.
2. Alinhe os parafusos integrados no dissipador de calor com os orifícios na placa de sistema.
3. Por ordem sequencial (indicada no dissipador de calor), aperte os parafusos integrados que fixam o dissipador de calor à placa de sistema.

Pós-requisitos

1. Volte a colocar a [ventoinha do processador](#).
2. Volte a colocar a [moldura frontal](#).
3. Volte a colocar a [tampa do computador](#).

Remoção do painel I/O frontal

NOTA: Antes de trabalhar no interior do computador, leia as informações de segurança fornecidas com o computador e siga os passos em [Antes de trabalhar no interior do computador](#). Depois de trabalhar no interior do computador, siga as instruções em [Depois de trabalhar no interior do computador](#). Para obter mais informações sobre as melhores práticas de segurança, consulte a página inicial de Conformidade Regulamentar em www.dell.com/regulatory_compliance.

Tópicos

- [Pré-requisitos](#)
- [Procedimento](#)

Pré-requisitos

1. Retire a [tampa do computador](#).
2. Retire a [moldura frontal](#).

Procedimento

1. Coloque o computador com o chassi lateral virado para cima.
2. Levante e rode o chassi lateral para longe do computador.

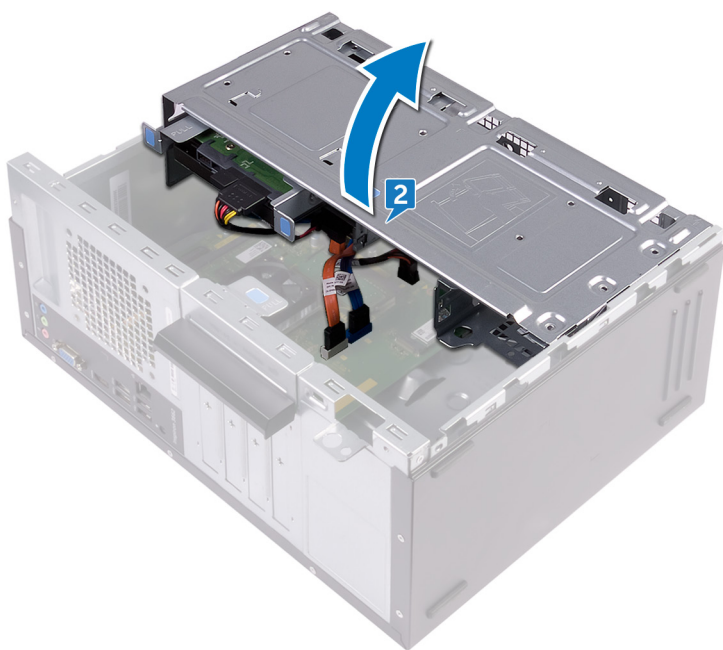

3. Desligue o cabo da placa de E/S.
4. Retire os dois parafusos (#6-32 UNC 1/4") que fixam a placa I/O ao chassi.
5. Levante a placa I/O para fora do chassi.

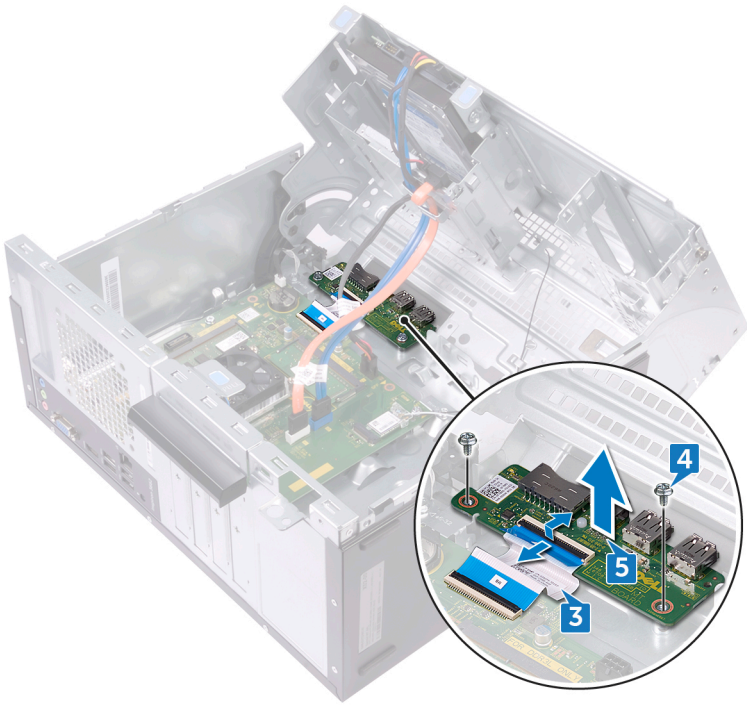

Voltar a colocar o painel I/O frontal

NOTA: Antes de trabalhar no interior do computador, leia as informações de segurança fornecidas com o computador e siga os passos em [Antes de trabalhar no interior do computador](#). Depois de trabalhar no interior do computador, siga as instruções em [Depois de trabalhar no interior do computador](#). Para obter mais informações sobre as melhores práticas de segurança, consulte a página inicial de Conformidade Regulamentar em www.dell.com/regulatory_compliance.

Tópicos

- [Procedimento](#)
- [Pós-requisitos](#)

Procedimento

1. Coloque a placa I/O na ranhura no chassi.
2. Alinhe os orifícios dos parafusos na placa I/O com os respectivos orifícios no chassi.
3. Volte a colocar os dois parafusos (#6–32 UNC 1/4") que fixam a placa I/O ao chassi.
4. Ligue o cabo à placa de E/S.

Pós-requisitos

1. Volte a colocar a [moldura frontal](#).
2. Volte a colocar a [tampa do computador](#).

Retirar a placa de sistema

- ⓘ** **NOTA:** Antes de trabalhar no interior do computador, leia as informações de segurança fornecidas com o computador e siga os passos em [Antes de trabalhar no interior do computador](#). Depois de trabalhar no interior do computador, siga as instruções em [Depois de trabalhar no interior do computador](#). Para obter mais informações sobre as melhores práticas de segurança, consulte a página inicial de Conformidade Regulamentar em www.dell.com/regulatory_compliance.
- ⓘ** **NOTA:** A Etiqueta de serviço do computador encontra-se na placa de sistema. Precisa de introduzir a Etiqueta de Serviço no programa de configuração do BIOS depois de voltar a colocar a placa-mãe.
- ⓘ** **NOTA:** Ao voltar a colocar a placa-mãe, eliminará todas as alterações feitas no BIOS com o programa de configuração do BIOS. Deve fazer novamente as alterações apropriadas depois de voltar a colocar a placa-mãe.
- ⓘ** **NOTA:** Antes de desligar os cabos da placa de sistema, anote a localização dos conectores, de modo a poder voltar a ligar os cabos correctamente depois de voltar a colocar a placa de sistema.

Tópicos

- [Pré-requisitos](#)
- [Procedimento](#)

Pré-requisitos

1. Retire a [tampa do computador](#).
2. Retire a [moldura frontal](#).
3. Retire os [módulos de memória](#).
4. Retire a [placa sem fios](#).
5. Retire a [ventoinha do processador](#).
6. Retire o [dissipador de calor](#).

Procedimento

- ⓘ** **NOTA:** Observe o encaminhamento de todos os cabos enquanto os retira, para que possa colocá-los depois de voltar a colocar a placa-mãe. Para obter informações sobre os conectores da placa-mãe, consulte "[Componentes da placa-mãe](#)".

1. Desligue o cabo de dados da unidade ótica da placa-mãe.
2. Desligue o cabo de dados da unidade de disco rígido da placa-mãe.
3. Desligue o cabo de alimentação da unidade de disco rígido e da unidade ótica da placa-mãe.
4. Desligue o cabo I/O-board da placa de sistema.
5. Desligue o cabo da placa do botão de alimentação da placa de sistema.

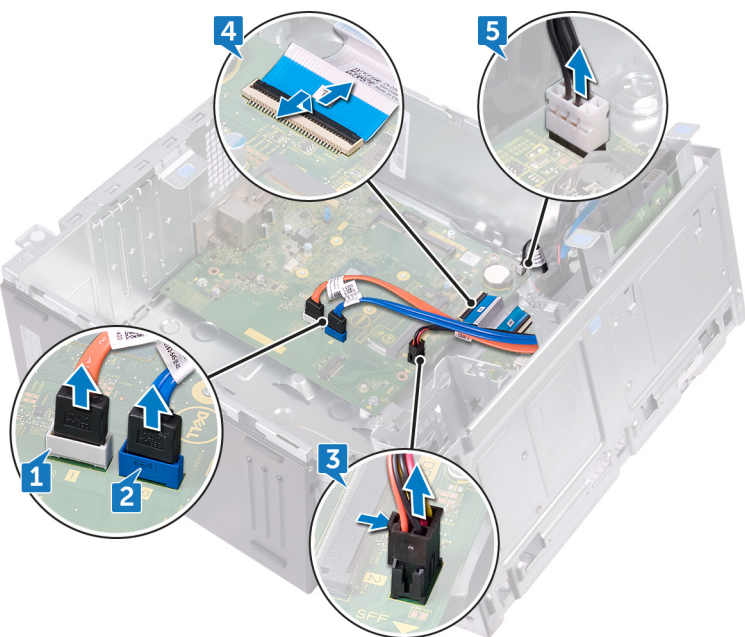

6. Retire os quatro parafusos (#6–32 UNC 1/4") que fixam a placa-mãe ao chassi.
7. Levante a placa-mãe em posição inclinada e retire-a do chassi.



Voltar a colocar a placa de sistema

- ⓘ** **NOTA:** Antes de trabalhar no interior do computador, leia as informações de segurança fornecidas com o computador e siga os passos em [Antes de trabalhar no interior do computador](#). Depois de trabalhar no interior do computador, siga as instruções em [Depois de trabalhar no interior do computador](#). Para obter mais informações sobre as melhores práticas de segurança, consulte a página inicial de Conformidade Regulamentar em www.dell.com/regulatory_compliance.
- ⓘ** **NOTA:** A Etiqueta de serviço do computador encontra-se na placa de sistema. Precisa de introduzir a Etiqueta de Serviço no programa de configuração do BIOS depois de voltar a colocar a placa-mãe.
- ⓘ** **NOTA:** Ao voltar a colocar a placa-mãe, eliminará todas as alterações feitas no BIOS com o programa de configuração do BIOS. Deve fazer novamente as alterações apropriadas depois de voltar a colocar a placa-mãe.

Tópicos

- [Procedimento](#)
- [Pós-requisitos](#)

Procedimento

1. Alinhe a placa-mãe com as ranhuras no chassi e coloque a placa-mãe no devido lugar.
2. Volte a colocar os quatro parafusos (#6–32 UNC 1/4") que fixam a placa-mãe ao chassi.
3. Encaminhe o cabo de dados da unidade ótica, o cabo de dados da unidade de disco rígido, o cabo de alimentação da unidade de disco rígido e da unidade ótica, o cabo da placa I/O e o cabo do botão de energia através das guias de encaminhamento, e ligue os cabos aos respetivos conetores na placa-mãe.

Pós-requisitos

1. Volte a colocar o [dissipador de calor](#).
2. Volte a colocar a [ventoinha do processador](#).
3. Volte a colocar a [placa sem fios](#).
4. Volte a colocar os [módulos de memória](#).
5. Volte a colocar a [moldura frontal](#).
6. Volte a colocar a [tampa do computador](#).

Programa de configuração do BIOS

Descrição geral do BIOS

O BIOS gere o fluxo de dados entre o sistema operativo do computador e os dispositivos ligados, tais como unidades de disco rígido, placas gráficas, teclados, ratos e impressoras.

Entrar no programa de configuração do BIOS

1. Ligue (ou reinicie) o computador.
2. Durante o POST, quando o logótipo da DELL for apresentado, aguarde até surgir a solicitação do comando F2 e, em seguida, prima F2 imediatamente.

i **NOTA:** A solicitação do comando F2 indica que o teclado foi iniciado. Esta mensagem de comando pode aparecer muito rapidamente, por isso deve estar atento(a) para pressionar F2. Se pressionar F2 antes da mensagem de aviso aparecer, esta tecla será perdida. Se aguardar demasiado tempo e o logótipo do sistema operativo for apresentado, continue a aguardar até que apareça o ambiente de trabalho do sistema operativo. De seguida, encerre o computador e tente novamente.

Apagar palavras-passe esquecidas

i **NOTA:** Antes de trabalhar no interior do computador, leia as informações de segurança fornecidas com o computador e siga os passos em [Antes de trabalhar no interior do computador](#). Depois de trabalhar no interior do computador, siga as instruções em [Depois de trabalhar no interior do computador](#). Para obter mais informações sobre as melhores práticas de segurança, consulte a página inicial de Conformidade Regulamentar em www.dell.com/regulatory_compliance.

Pré-requisitos

1. Retire a [tampa do computador](#).
2. Retire a [moldura frontal](#).

Procedimento

1. Coloque o computador com o chassi lateral virado para cima.
2. Levante e rode o chassi lateral para longe do computador.

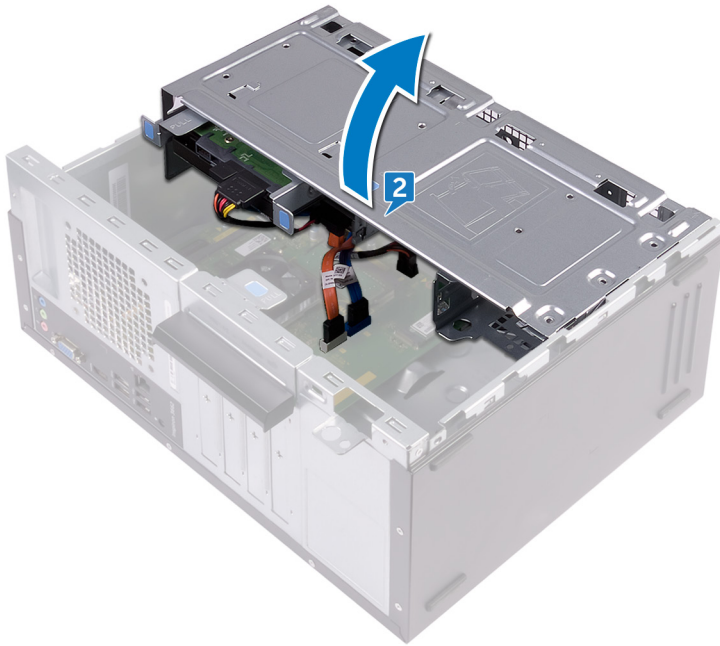

3. Localize o jumper da palavra-passe (PSWD) na placa de sistema.

i **NOTA:** Para saber mais sobre a localização do jumper, veja “**Componentes da placa de sistema**”.

4. Retire a ficha do jumper dos pinos do jumper da palavra-passe.

5. Aguarde 5 segundos e volte a colocar a ficha do jumper na sua localização original.

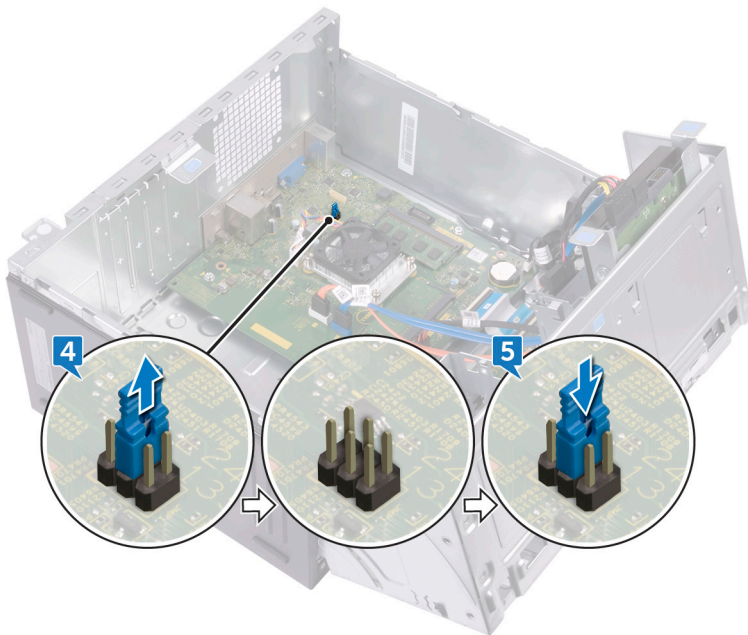

6. Rode o chassi lateral em direção ao computador, até se encaixar no lugar.

Pós-requisitos

1. Volte a colocar a [moldura frontal](#).

2. Volte a colocar a [tampa do computador](#).

Limpar as definições do CMOS

NOTA: Antes de trabalhar no interior do computador, leia as informações de segurança fornecidas com o computador e siga os passos em [Antes de trabalhar no interior do computador](#). Depois de trabalhar no interior do computador, siga as instruções em [Depois de trabalhar no interior do computador](#). Para obter mais informações sobre as melhores práticas de segurança, consulte a página inicial de Conformidade Regulamentar em www.dell.com/regulatory_compliance.

Pré-requisitos

1. Retire a [tampa do computador](#).
2. Retire a [moldura frontal](#).

Procedimento

1. Coloque o computador com o chassi lateral virado para cima.
2. Levante e rode o chassi lateral para longe do computador.

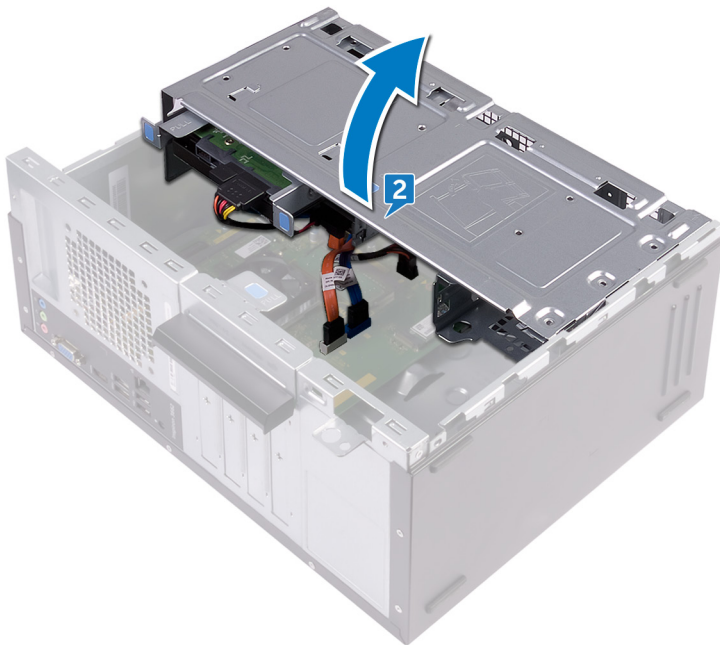

3. Localize o jumper do CMOS (CMCL R2) na placa de sistema.

NOTA: Para saber mais sobre a localização do jumper, veja [“Componentes da placa de sistema”](#).

4. Retire a ficha do jumper dos pinos do jumper da palavra-passe (PSWD) e ligue-a aos pinos do jumper do CMOS.
5. Aguarde 5 segundos e volte a colocar a ficha do jumper na sua localização original.

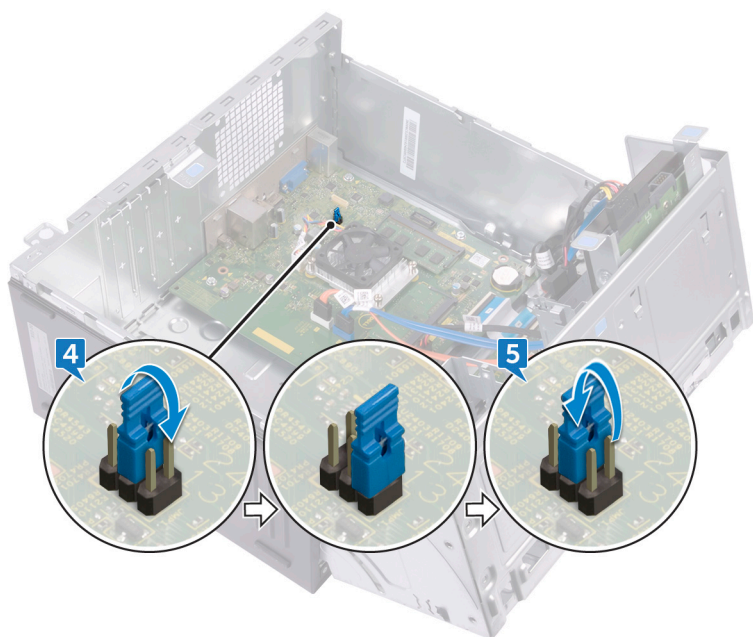

6. Rode o chassi lateral em direção ao computador, até se encaixar no lugar.

Pós-requisitos

1. Volte a colocar a [moldura frontal](#).
2. Volte a colocar a [tampa do computador](#).

Actualizar o BIOS

Poderá ser necessário actualizar o BIOS quando estiver disponível uma actualização ou após substituir a placa de sistema. Para actualizar o BIOS:

1. Ligue o computador.
2. Aceda a www.dell.com/support.
3. Clique em **Product support (Suporte ao Produto)**, insira a Etiqueta de Serviço do seu computador e clique em **Submit (Submeter)**.

 **NOTA: Se não tiver a etiqueta de serviço, use a função de detecção automática ou procure manualmente o modelo do seu computador.**

4. Clique em **Drivers & downloads (Controladores e transferências) > Find it myself (Encontrar sozinho)**.
5. Seleccione o sistema operativo instalado no computador.
6. Role a página para baixo e expanda o **BIOS**.
7. Clique em **Download (Transferir)** para transferir a versão mais recente do BIOS para o seu computador.
8. Concluída a transferência, navegue até à pasta onde guardou o ficheiro de actualização do BIOS.
9. Clique duas vezes no ícone do ficheiro de actualização do BIOS e siga as instruções apresentadas no ecrã.

Obter ajuda e contactar a Dell

Recursos de autoajuda

Pode obter informações e ajuda sobre os produtos e serviços da Dell utilizando estes recursos de autoajuda online:

Tabela 2. Recursos de autoajuda

Informações sobre os produtos e serviços da Dell

www.dell.com

A aplicação Suporte e ajuda Dell



Aplicação de introdução



Aceder à ajuda

Na procura do Windows, digite Help and Support e carregue em Enter.

Ajuda online para o sistema operativo

www.dell.com/support/windows

www.dell.com/support/linux

Informações sobre solução de problemas, manuais do utilizador, instruções de configuração, especificações do produto, blogues de ajuda técnica, controladores, atualizações do software, etc.

www.dell.com/support

Obtenha mais informações sobre o sistema operativo, como configurar e utilizar o computador, efectuar cópias de segurança de dados, diagnósticos, etc.

Consulte *Eu e o meu Dell* em www.dell.com/support/manuals.

Contactar a Dell

Para contactar a Dell relativamente a vendas, suporte técnico ou questões relacionadas com os clientes, consulte www.dell.com/contactdell.

NOTA: A disponibilidade varia de acordo com o país e produto e alguns serviços podem não estar disponíveis no seu país.

NOTA: Se não tiver uma ligação ativa à Internet, pode encontrar as informações de contacto na sua fatura, na nota de encomenda ou no catálogo de produtos Dell.