

Inspiron 3662

Instrukcja serwisowa



Uwagi, przestrogi i ostrzeżenia

 **UWAGA** Napis UWAGA oznacza ważną wiadomość, która pomoże lepiej wykorzystać komputer.

 **OSTRZEŻENIE** Napis PRZESTROGA informuje o sytuacjach, w których występuje ryzyko uszkodzenia sprzętu lub utraty danych, i przedstawia sposoby uniknięcia problemu.

 **PRZESTROGA** Napis OSTRZEŻENIE informuje o sytuacjach, w których występuje ryzyko uszkodzenia sprzętu, obrażeń ciała lub śmierci.

Copyright © 2016 Dell Inc. lub jej oddziałów. Wszelkie prawa zastrzeżone. Dell, EMC, i inne znaki towarowe są znakami towarowymi firmy Dell Inc. lub jej oddziałów. Inne znaki towarowe mogą być znakami towarowymi ich odpowiednich właścicieli.

1 Przed przystąpieniem do serwisowania komputera.....	6
Przed rozpoczęciem pracy.....	6
2 Po zakończeniu serwisowania komputera.....	7
3 Instrukcje dotyczące bezpieczeństwa.....	8
4 Zalecane narzędzia.....	9
5 Wykaz śrub.....	10
6 Widok wnętrza komputera.....	11
7 Elementy płyty systemowej.....	12
8 Wymontowywanie pokrywy komputera	13
Procedura.....	13
9 Zakładanie pokrywy komputera.	14
Procedura.....	14
10 Wymontowywanie osłony przedniej	15
Przed wykonaniem procedury.....	15
Procedura.....	15
11 Zakładanie pokrywy przedniej.....	17
Procedura.....	17
Po wykonaniu procedury.....	17
12 Wymontowywanie modułów pamięci.....	18
Przed wykonaniem procedury.....	18
Procedura.....	18
13 Instalowanie modułów pamięci.....	20
Procedura.....	20
Po wykonaniu procedury.....	20
14 Wymontowywanie dysku twardego 3,5 cala.....	21
Przed wykonaniem procedury.....	21
Procedura.....	21
15 Wymiana dysku twardego 3,5 cala.....	24
Procedura.....	24

Po wykonaniu procedury.....	24
16 Wymontowywanie napędu dysków optycznych.....	25
Przed wykonaniem procedury.....	25
Procedura.....	25
17 Instalowanie napędu dysków optycznych.....	28
Procedura.....	28
Po wykonaniu procedury.....	28
18 Wymontowywanie baterii pastylkowej.....	29
Przed wykonaniem procedury.....	29
Procedura.....	29
19 Instalowanie baterii pastylkowej.....	31
Procedura.....	31
Po wykonaniu procedury.....	31
20 Wymontowywanie karty sieci bezprzewodowej.....	32
Przed wykonaniem procedury.....	32
Procedura.....	32
21 Instalowanie karty sieci bezprzewodowej.....	34
Procedura.....	34
Po wykonaniu procedury.....	34
22 Wymontowywanie modułów anten.....	35
Przed wykonaniem procedury.....	35
Procedura.....	35
23 Instalowanie modułów anten.....	37
Procedura.....	37
Po wykonaniu procedury.....	37
24 Wymontowywanie modułu przycisku zasilania.....	38
Przed wykonaniem procedury.....	38
Procedura.....	38
25 Instalowanie modułu przycisku zasilania.....	40
Procedura.....	40
Po wykonaniu procedury.....	40
26 Wymontowywanie wentylatora procesora.....	41
Przed wykonaniem procedury.....	41
Procedura.....	41
27 Instalowanie wentylatora procesora.....	43
Procedura.....	43

Po wykonaniu procedury.....	43
28 Wymontowywanie radiatora procesora.....	44
Przed wykonaniem procedury.....	44
Procedura.....	44
29 Instalowanie radiatora procesora.....	45
Procedura.....	45
Po wykonaniu procedury.....	45
30 Wymontowywanie przedniego panelu we/wy.....	46
Przed wykonaniem procedury.....	46
Procedura.....	46
31 Instalowanie przedniego panelu we/wy.....	48
Procedura.....	48
Po wykonaniu procedury.....	48
32 Wymontowywanie płyty systemowej.....	49
Przed wykonaniem procedury.....	49
Procedura.....	49
33 Instalowanie płyty systemowej.....	51
Procedura.....	51
Po wykonaniu procedury.....	51
34 Program konfiguracji systemu BIOS.....	52
Przegląd systemu BIOS.....	52
Uruchamianie programu konfiguracji systemu BIOS.....	52
Usuwanie zapomnianych haseł.....	52
Przed wykonaniem procedury.....	52
Procedura.....	52
Po wykonaniu procedury.....	53
Usuwanie ustawień CMOS.....	54
Przed wykonaniem procedury.....	54
Procedura.....	54
Po wykonaniu procedury.....	55
35 Ładowanie systemu BIOS.....	56
36 Uzyskiwanie pomocy i kontakt z firmą Dell.....	57



Przed przystąpieniem do serwisowania komputera

 **UWAGA** W zależności od zamówionej konfiguracji posiadany komputer może wyglądać nieco inaczej niż na ilustracjach w tym dokumencie.

Tematy:

- [Przed rozpoczęciem pracy](#)

Przed rozpoczęciem pracy

1. Zapisz i zamknij wszystkie otwarte pliki, a także zamknij wszystkie otwarte aplikacje.
2. Wyłącz komputer. Kliknij kolejno opcje **Start** >  **Zasilanie Wyłącz**.
 **UWAGA** Jeśli używasz innego systemu operacyjnego, wyłącz urządzenie zgodnie z instrukcjami odpowiednimi dla tego systemu.
3. Odłącz komputer i wszystkie urządzenia peryferyjne od gniazdek elektrycznych.
4. Odłącz od komputera wszystkie urządzenia sieciowe i peryferyjne, np. klawiaturę, mysz, monitor itd.
5. Wyjmij z komputera wszystkie karty pamięci i dyski optyczne.
6. Po odłączeniu komputera od źródła zasilania naciśnij przycisk zasilania i przytrzymaj przez ok. 5 sekund, aby odprowadzić ładunki elektryczne z płyty systemowej.









Po zakończeniu serwisowania komputera

 **OSTRZEŻENIE** Pozostawienie nieużywanych lub nieprzykręconych śrub wewnątrz komputera może poważnie uszkodzić komputer.

1. Przykręć wszystkie śruby i sprawdź, czy wewnątrz komputera nie pozostały żadne nieużywane śruby.
2. Podłącz do komputera wszelkie urządzenia zewnętrzne, peryferyjne i kable odłączone przed rozpoczęciem pracy.
3. Zainstaluj karty pamięci, dyski i wszelkie inne elementy wymontowane przed rozpoczęciem pracy.
4. Podłącz komputer i wszystkie urządzenia peryferyjne do gniazdek elektrycznych.
5. Włącz komputer.

Instrukcje dotyczące bezpieczeństwa

Aby uchronić komputer przed uszkodzeniem i zapewnić sobie bezpieczeństwo, należy przestrzegać następujących zaleceń dotyczących bezpieczeństwa.

-  **UWAGA** Przed przystąpieniem do wykonywania czynności wymagających otwarcia obudowy komputera należy zapoznać się z instrukcjami dotyczącymi bezpieczeństwa, dostarczonymi z komputerem. Więcej informacji na temat postępowania zgodnego z zasadami bezpieczeństwa znajduje się na stronie dotyczącej przestrzegania przepisów pod adresem www.dell.com/regulatory_compliance.
-  **UWAGA** Przed otwarciem jakichkolwiek pokryw lub paneli należy odłączyć komputer od wszystkich źródeł zasilania. Po zakończeniu pracy wewnątrz komputera należy zainstalować pokrywy i panele oraz wkręcić śruby, a dopiero potem podłączyć komputer do gniazdka.
-  **OSTRZEŻENIE** Aby uniknąć uszkodzenia komputera, należy pracować na płaskiej i czystej powierzchni.
-  **OSTRZEŻENIE** Karty i podzespoły należy trzymać za krawędzie i unikać dotykania wtyków i złączy.
-  **OSTRZEŻENIE** Użytkownik powinien wykonać tylko czynności rozwiązywania problemów i naprawy, które zespół pomocy technicznej firmy Dell autoryzował, lub, o które poprosił. Uszkodzenia wynikające z napraw serwisowych nieautoryzowanych przez firmę Dell nie są objęte gwarancją. Należy zapoznać się z instrukcjami dotyczącymi bezpieczeństwa dostarczonymi z produktem lub dostępnymi pod adresem www.dell.com/regulatory_compliance.
-  **OSTRZEŻENIE** Przed dotknięciem dowolnego elementu wewnątrz komputera należy pozbyć się ładunków elektrostatycznych z ciała, dotykając dowolnej nielakierowanej powierzchni komputera, np. metalowych elementów z tyłu komputera. W trakcie pracy należy od czasu do czasu dotykać nielakierowanej powierzchni metalowej, aby odprowadzić ładunki elektrostatyczne, które mogłyby uszkodzić wewnętrzne podzespoły.
-  **OSTRZEŻENIE** Przy odłączaniu kabla należy pociągnąć za wtyczkę lub uchwyt, a nie za sam kabel. Niektóre kable mają złącza z zatrzaskami lub pokrętła, które przed odłączeniem kabla należy otworzyć lub odkręcić. Podczas odłączania kabli, należy je trzymać prosto, aby uniknąć wygięcia styków w złączach. Podczas podłączania kabli należy zwrócić uwagę na prawidłowe zorientowanie i wyrównanie złączy i portów.
-  **OSTRZEŻENIE** Jeśli w czytniku kart pamięci znajduje się karta, należy ją nacisnąć i wyjąć.

Zalecane narzędzia

Procedury przedstawione w tym dokumencie mogą wymagać użycia następujących narzędzi:

- Wkrętak krzyżakowy
- Rysik z tworzywa sztucznego

Wykaz śrub

W poniższej tabeli zamieszczono wykaz śrub użytych do mocowania poszczególnych podzespołów komputera.

Tabela 1. Wykaz śrub

Element	do czego mocowany	Typ śruby	Ilość
pokrywa komputera	rama montażowa komputera	#6-32 UNC 1/4 cala	2
Dysk twardy	boczna rama montażowa	#6-32 UNC 1/4 cala	1
Dysk twardy	wspornik dysku twardego	#6-32 UNC 3,6 mm	4
napęd dysków optycznych	boczna rama montażowa	#6-32 UNC 3,6 mm	1
napęd dysków optycznych	wspornik napędu dysków optycznych	M2xL2	3
karta sieci bezprzewodowej	Płyta systemowa	M2xL3,5	1
Wentylator procesora	Radiator	M6xL10	4
przedni panel we/wy	rama montażowa komputera	#6-32 UNC 1/4 cala	2
Płyta systemowa	rama montażowa komputera	#6-32 UNC 1/4 cala	4

Widok wnętrza komputera

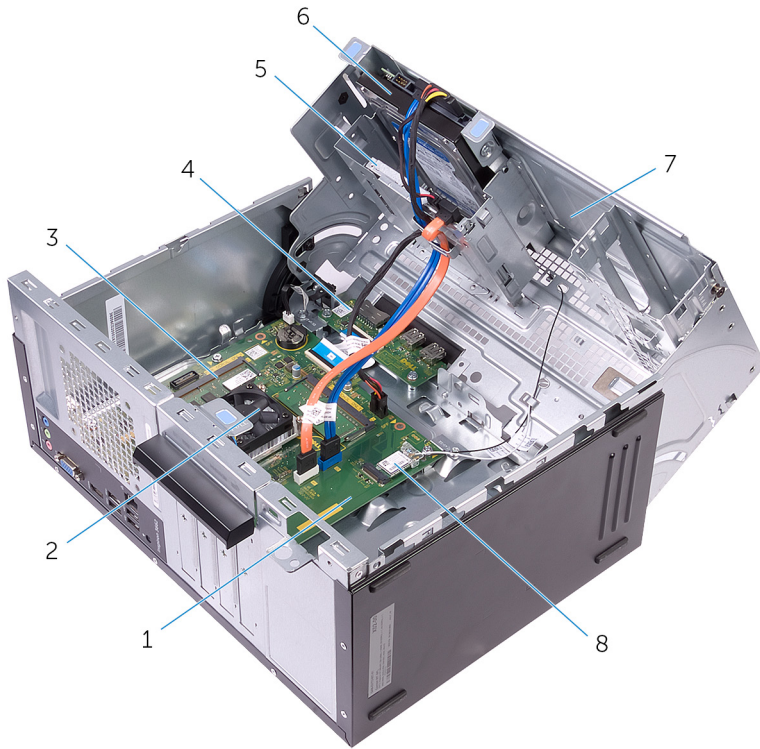

1. płyta systemowa
2. zestaw wentylatora i radiatora procesora
3. moduł pamięci
4. Karta we/wy
5. napęd dysków optycznych
6. zestaw dysku twardego
7. boczna rama montażowa
8. karta sieci bezprzewodowej

Wymontowywanie pokrywy komputera

UWAGA Przed przystąpieniem do wykonywania czynności wymagających otwarcia obudowy komputera należy zapoznać się z instrukcjami dotyczącymi bezpieczeństwa dostarczonymi z komputerem i wykonać procedurę przedstawioną w sekcji [na temat czynności przed otwarciem obudowy komputera](#). Po zakończeniu pracy wewnątrz komputera należy postępować zgodnie z instrukcjami w sekcji [na temat czynności po zakończeniu pracy wewnątrz komputera](#). Więcej informacji na temat postępowania zgodnego z zasadami bezpieczeństwa znajduje się na stronie dotyczącej przestrzegania przepisów pod adresem www.dell.com/regulatory_compliance.

Tematy:

- [Procedura](#)

Procedura

1. Wykręć dwie śruby (#6–32 UNC 1/4 cala) mocujące pokrywę do ramy montażowej.
2. Zwolnij pokrywę komputera, przesuwaną ją w kierunku tyłu komputera, a następnie zdejmij pokrywę z ramy montażowej komputera.



Zakładanie pokrywy komputera.

UWAGA Przed przystąpieniem do wykonywania czynności wymagających otwarcia obudowy komputera należy zapoznać się z instrukcjami dotyczącymi bezpieczeństwa dostarczonymi z komputerem i wykonać procedurę przedstawioną w sekcji [na temat czynności przed otwarciem obudowy komputera](#). Po zakończeniu pracy wewnątrz komputera należy postępować zgodnie z instrukcjami w sekcji [na temat czynności po zakończeniu pracy wewnątrz komputera](#). Więcej informacji na temat postępowania zgodnego z zasadami bezpieczeństwa znajduje się na stronie dotyczącej przestrzegania przepisów pod adresem www.dell.com/regulatory_compliance.

Tematy:

- [Procedura](#)

Procedura

1. Wyrównaj zaczepy na pokrywie komputera z otworami w ramie montażowej i przesun tę pokrywę w kierunku przedniej części komputera.
2. Wkręć dwie śruby (#6–32 UNC 1/4 cala) mocujące pokrywę komputera do ramy montażowej.

Wymontowywanie osłony przedniej

UWAGA Przed przystąpieniem do wykonywania czynności wymagających otwarcia obudowy komputera należy zapoznać się z instrukcjami dotyczącymi bezpieczeństwa dostarczonymi z komputerem i wykonać procedurę przedstawioną w sekcji [na temat czynności przed otwarciem obudowy komputera](#). Po zakończeniu pracy wewnątrz komputera należy postępować zgodnie z instrukcjami w sekcji [na temat czynności po zakończeniu pracy wewnątrz komputera](#). Więcej informacji na temat postępowania zgodnego z zasadami bezpieczeństwa znajduje się na stronie dotyczącej przestrzegania przepisów pod adresem www.dell.com/regulatory_compliance.

Tematy:

- Przed wykonaniem procedury
- Procedura

Przed wykonaniem procedury

Zdejmij pokrywę komputera.

Procedura

1. Ustaw komputer pionowo.
2. Rozpoczynając od góry, uwolnij kolejno zaczepy pokrywki przedniej, odciągając je od ramy montażowej.



3. Obróć i odciągnij pokrywę przednią od komputera, aby zwolnić elementy mocujące pokrywę z otworów w panelu przednim.



Zakładanie pokrywy przedniej.

UWAGA Przed przystąpieniem do wykonywania czynności wymagających otwarcia obudowy komputera należy zapoznać się z instrukcjami dotyczącymi bezpieczeństwa dostarczonymi z komputerem i wykonać procedurę przedstawioną w sekcji [na temat czynności przed otwarciem obudowy komputera](#). Po zakończeniu pracy wewnątrz komputera należy postępować zgodnie z instrukcjami w sekcji [na temat czynności po zakończeniu pracy wewnątrz komputera](#). Więcej informacji na temat postępowania zgodnego z zasadami bezpieczeństwa znajduje się na stronie dotyczącej przestrzegania przepisów pod adresem www.dell.com/regulatory_compliance.

Tematy:

- [Procedura](#)
- [Po wykonaniu procedury](#)

Procedura

1. Dopasuj i wsuń zaciski pokrywy przedniej do otworów w panelu przednim.
2. Dosuń pokrywę przednią do komputera i dociśnij, aby zaczepy pokrywy przedniej zostały zamocowane w otworach.

Po wykonaniu procedury

Zainstaluj [pokrywę komputera](#).

Wymontowywanie modułów pamięci

UWAGA Przed przystąpieniem do wykonywania czynności wymagających otwarcia obudowy komputera należy zapoznać się z instrukcjami dotyczącymi bezpieczeństwa dostarczonymi z komputerem i wykonać procedurę przedstawioną w sekcji **na temat czynności przed otwarciem obudowy komputera**. Po zakończeniu pracy wewnątrz komputera należy postępować zgodnie z instrukcjami w sekcji **na temat czynności po zakończeniu pracy wewnątrz komputera**. Więcej informacji na temat postępowania zgodnego z zasadami bezpieczeństwa znajduje się na stronie dotyczącej przestrzegania przepisów pod adresem www.dell.com/regulatory_compliance.

Tematy:

- Przed wykonaniem procedury
- Procedura

Przed wykonaniem procedury

1. Zdejmij pokrywę komputera.
2. Zdejmij pokrywę przednią.

Procedura

1. Ustaw komputer tak, aby boczna rama montażowa była skierowana w górę.
2. Podnieś boczną ramę montażową i obróć ją w stronę przeciwną do komputera.

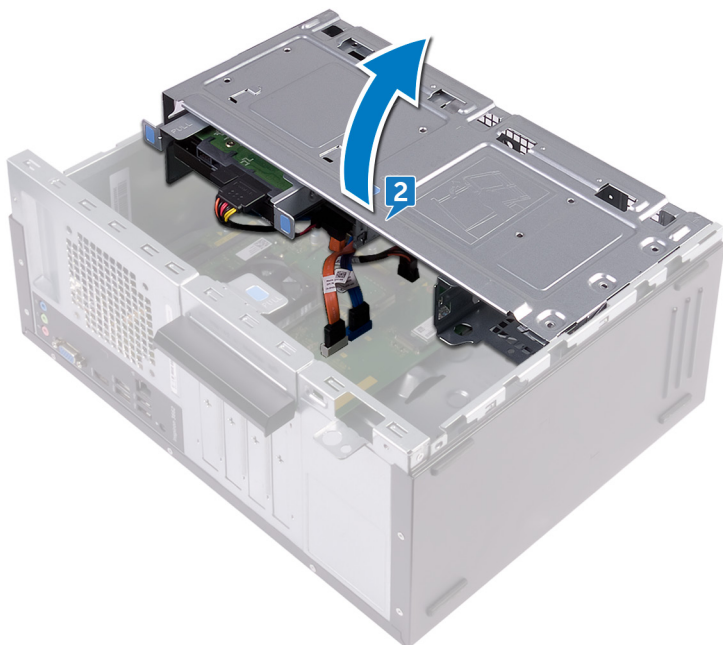

3. Rozciągaj palcami zatrzaski zabezpieczające po obu stronach gniazda modułu pamięci do chwili odskoczenia modułu.
4. Przesuń i wyjmij moduł pamięci z gniazda.

UWAGA Jeśli wyjęcie modułu pamięci jest trudne, należy poluzować moduł, delikatnie poruszając nim w przód i w tył, aż do wyjęcia z gniazda.

OSTRZEŻENIE Aby zapobiec uszkodzeniu modułu pamięci, należy go trzymać za brzegi. Nie należy dotykać elementów modułu pamięci.

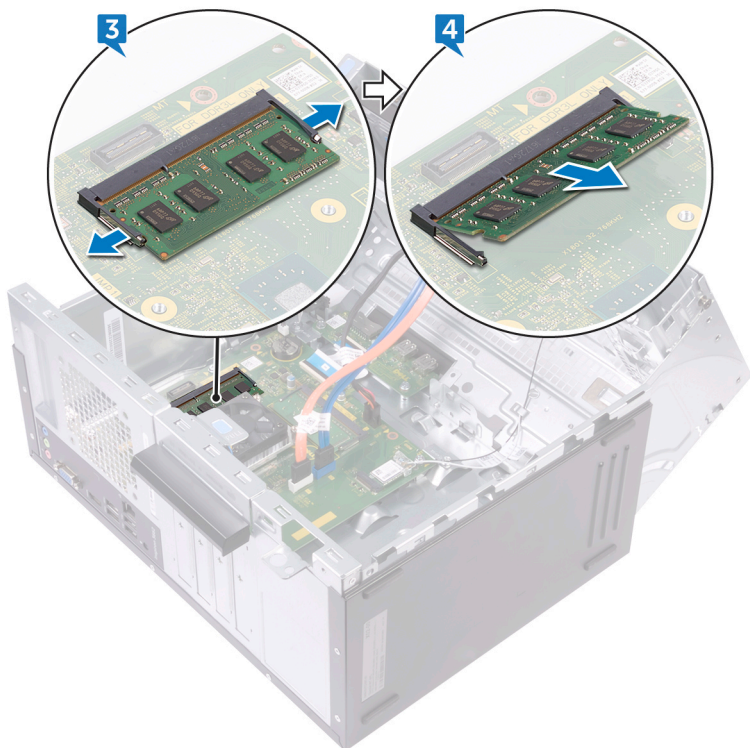

Instalowanie modułów pamięci

UWAGA Przed przystąpieniem do wykonywania czynności wymagających otwarcia obudowy komputera należy zapoznać się z instrukcjami dotyczącymi bezpieczeństwa dostarczonymi z komputerem i wykonać procedurę przedstawioną w sekcji **na temat czynności przed otwarciem obudowy komputera**. Po zakończeniu pracy wewnątrz komputera należy postępować zgodnie z instrukcjami w sekcji **na temat czynności po zakończeniu pracy wewnątrz komputera**. Więcej informacji na temat postępowania zgodnego z zasadami bezpieczeństwa znajduje się na stronie dotyczącej przestrzegania przepisów pod adresem www.dell.com/regulatory_compliance.

Tematy:

- Procedura
- Po wykonaniu procedury

Procedura

1. Upewnij się, że zatrzaski zabezpieczające są rozszerzane od gniazda modułu pamięci.
2. Dopasuj wycięcie w module pamięci do wypustki w gnieździe.
3. Włóż moduł pamięci do gniazda i dociśnij, aż zostanie osadzony.

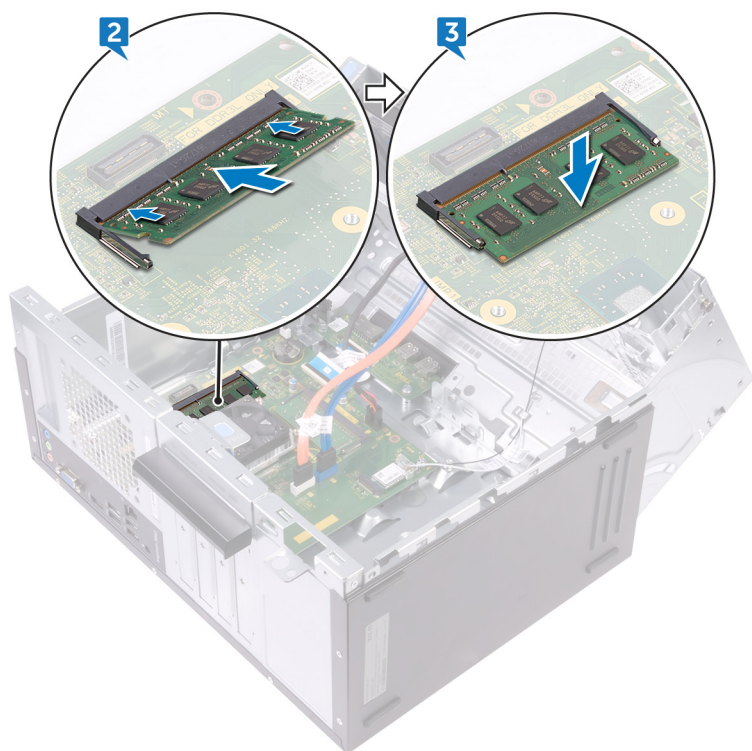

4. Obracaj boczną ramę montażową w stronę komputera do chwili, gdy wskoczy ona na miejsce.

Po wykonaniu procedury

1. Zainstaluj **pokrywę przednią**.
2. Zainstaluj **pokrywę komputera**.

Wymontowywanie dysku twardego 3,5 cala

UWAGA Przed przystąpieniem do wykonywania czynności wymagających otwarcia obudowy komputera należy zapoznać się z instrukcjami dotyczącymi bezpieczeństwa dostarczonymi z komputerem i wykonać procedurę przedstawioną w sekcji [na temat czynności przed otwarciem obudowy komputera](#). Po zakończeniu pracy wewnątrz komputera należy postępować zgodnie z instrukcjami w sekcji [na temat czynności po zakończeniu pracy wewnątrz komputera](#). Więcej informacji na temat postępowania zgodnego z zasadami bezpieczeństwa znajduje się na stronie dotyczącej przestrzegania przepisów pod adresem www.dell.com/regulatory_compliance.

Tematy:

- [Przed wykonaniem procedury](#)
- [Procedura](#)

Przed wykonaniem procedury

1. Zdejmij [pokrywę komputera](#).
2. Zdejmij [pokrywę przednią](#).

Procedura

1. Ustaw komputer tak, aby boczna rama montażowa była skierowana w górę.
2. Wykręć śrubę (#6–32 UNC 1/4 cala) mocującą zestaw dysku twardego do bocznej ramy montażowej.
3. Odłącz kabel danych od dysku twardego.
4. Odłącz kabel zasilania od dysku twardego.

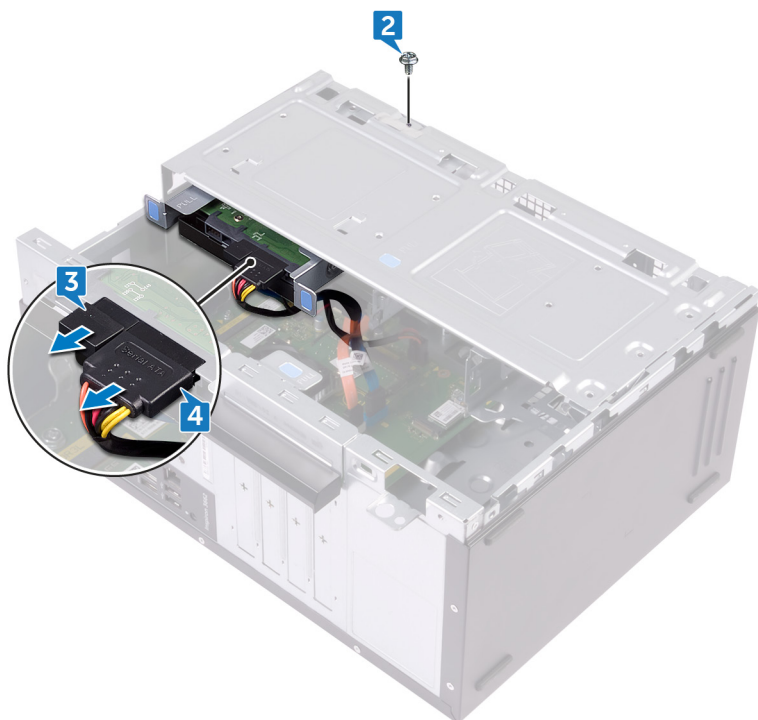

5. Podnieś boczną ramę montażową i obróć ją w stronę przeciwną do komputera.

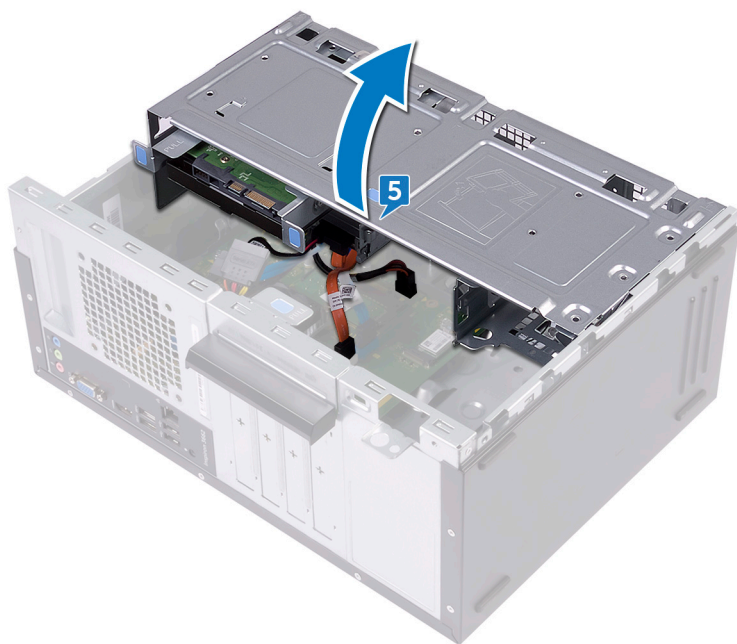

6. Przy użyciu elementów zwalniających na zestawie dysku twardego wysuń zestaw dysku twardego z gniazda w bocznej ramie montażowej.



7. Wykręć cztery śruby (#6–32 UNC 3,6 mm) mocujące wspornik dysku twardego do dysku twardego.
8. Wymij dysk twardy ze wspornika.

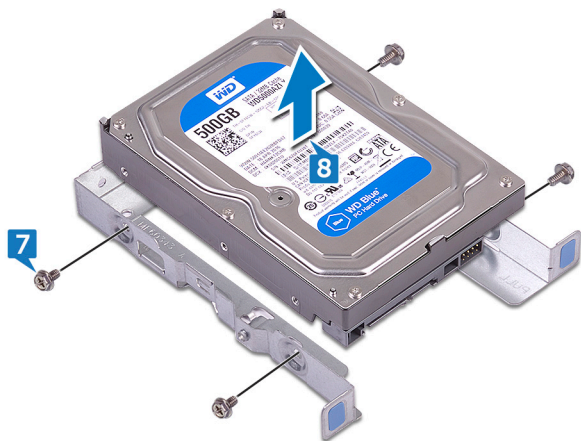

Wymiana dysku twardego 3,5 cala

UWAGA Przed przystąpieniem do wykonywania czynności wymagających otwarcia obudowy komputera należy zapoznać się z instrukcjami dotyczącymi bezpieczeństwa dostarczonymi z komputerem i wykonać procedurę przedstawioną w sekcji [na temat czynności przed otwarciem obudowy komputera](#). Po zakończeniu pracy wewnątrz komputera należy postępować zgodnie z instrukcjami w sekcji [na temat czynności po zakończeniu pracy wewnątrz komputera](#). Więcej informacji na temat postępowania zgodnego z zasadami bezpieczeństwa znajduje się na stronie dotyczącej przestrzegania przepisów pod adresem www.dell.com/regulatory_compliance.

Tematy:

- [Procedura](#)
- [Po wykonaniu procedury](#)

Procedura

1. Umieść dysk twardy we wsporniku.
2. Dopasuj otwory na śruby w dysku twardym do otworów we wsporniku dysku twardego.
3. Wkręć cztery śruby (#6–32 UNC 3,6 mm) mocujące wspornik dysku twardego do dysku twardego.
4. Wsuwaj zestaw dysku twardego do gniazda w bocznej ramie montażowej do chwili jego wskoczenia na miejsce.
5. Podłącz kabel danych i kabel zasilania do dysku twardego.
6. Obracaj boczną ramę montażową w stronę komputera do chwili, gdy wskoczy ona na miejsce.
7. Wkręć śrubę (#6–32 UNC 1/4 cala) mocującą zestaw dysku twardego bocznej ramy montażowej.

Po wykonaniu procedury

1. Zainstaluj [pokrywę przednią](#).
2. Zainstaluj [pokrywę komputera](#).

Wymontowywanie napędu dysków optycznych

UWAGA Przed przystąpieniem do wykonywania czynności wymagających otwarcia obudowy komputera należy zapoznać się z instrukcjami dotyczącymi bezpieczeństwa dostarczonymi z komputerem i wykonać procedurę przedstawioną w sekcji [na temat czynności przed otwarciem obudowy komputera](#). Po zakończeniu pracy wewnątrz komputera należy postępować zgodnie z instrukcjami w sekcji [na temat czynności po zakończeniu pracy wewnątrz komputera](#). Więcej informacji na temat postępowania zgodnego z zasadami bezpieczeństwa znajduje się na stronie dotyczącej przestrzegania przepisów pod adresem www.dell.com/regulatory_compliance.

Tematy:

- [Przed wykonaniem procedury](#)
- [Procedura](#)

Przed wykonaniem procedury

1. Zdejmij [pokrywę komputera](#).
2. Zdejmij [pokrywę przednią](#).

Procedura

1. Ustaw komputer tak, aby boczna rama montażowa była skierowana w górę.
2. Podnieś boczną ramę montażową i obróć ją w stronę przeciwną do komputera.

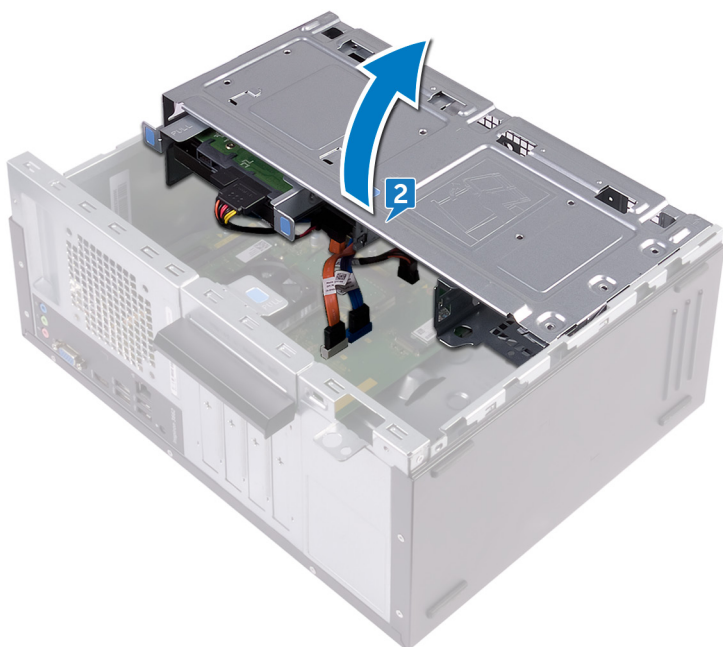

3. Odłącz kabel zasilania od napędu dysków optycznych.
4. Odłącz kabel danych od napędu dysków optycznych.



5. Obracaj boczną ramę montażową w stronę komputera do chwili, gdy wskoczy ona na miejsce.
6. Wykręć śrubę (#6–32 UNC 3,6 mm) mocującą zestaw napędu dysków optycznych do bocznej ramy montażowej.
7. Delikatnie wysuń zestaw napędu dysków optycznych z jego wnętrza przez otwór z przodu komputera.

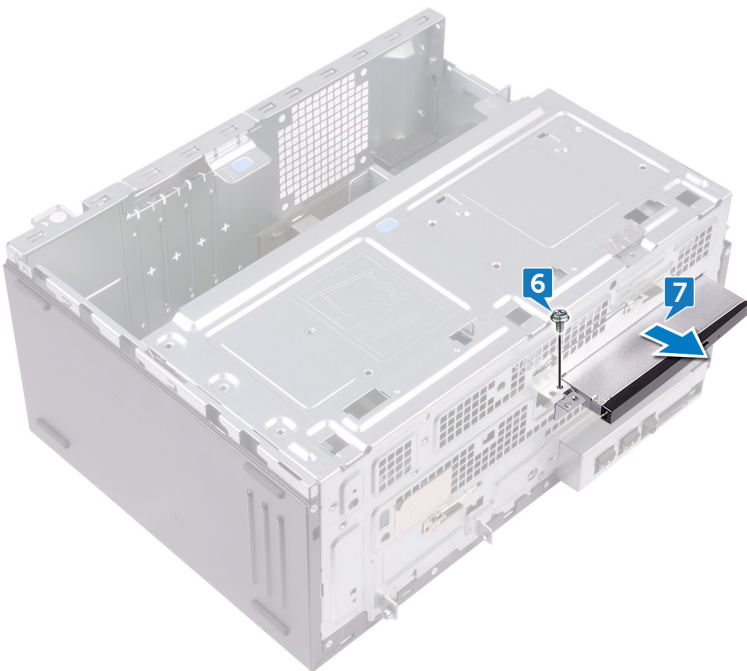

8. Wykręć trzy śruby (M2xL2) mocujące wspornik napędu dysków optycznych do napędu dysków optycznych.
9. Zdejmij wspornik napędu dysków optycznych z napędu dysków optycznych.



10. Delikatnie pociągnij i odłącz osłony napędu dysków optycznych.



Instalowanie napędu dyskóv optycznych

UWAGA Przed przystąpieniem do wykonywania czynności wymagających otwarcia obudowy komputera należy zapoznać się z instrukcjami dotyczącymi bezpieczeństwa dostarczonymi z komputerem i wykonać procedurę przedstawioną w sekcji [na temat czynności przed otwarciem obudowy komputera](#). Po zakończeniu pracy wewnątrz komputera należy postępować zgodnie z instrukcjami w sekcji [na temat czynności po zakończeniu pracy wewnątrz komputera](#). Więcej informacji na temat postępowania zgodnego z zasadami bezpieczeństwa znajduje się na stronie dotyczącej przestrzegania przepisów pod adresem www.dell.com/regulatory_compliance.

Tematy:

- [Procedura](#)
- [Po wykonaniu procedury](#)

Procedura

1. Dopasuj i wciśnij osłonę napędu dyskóv optycznych do napędu dyskóv optycznych.
2. Dopasuj otwory na śruby we wsporniku napędu dyskóv optycznych do otworów w napędzie dyskóv optycznych.
3. Wkręć trzy śruby (M2xL2) mocujące wspornik napędu dyskóv optycznych do napędu dyskóv optycznych.
4. Wsuń zestaw napędu dyskóv optycznych do wnęki napędu dyskóv optycznych z przodu komputera.
5. Dopasuj otwór na śrubę w zestawie napędu dyskóv optycznych do otworu na śrubę w ramie montażowej.
6. Wkręć śrubę (#6–32 UNC 3,6 mm) mocującą zestaw napędu dyskóv optycznych do ramy montażowej.
7. Podnieś boczną ramę montażową i obróć ją w stronę przeciwną do komputera.
8. Podłącz kabel danych i kabel zasilania do napędu dyskóv optycznych.
9. Obracaj boczną ramę montażową w stronę komputera do chwili, gdy wskoczy ona na miejsce.

Po wykonaniu procedury

1. Zainstaluj [pokrywę przednią](#).
2. Zainstaluj [pokrywę komputera](#).

Wymontowywanie baterii pastylkowej

UWAGA Przed przystąpieniem do wykonywania czynności wymagających otwarcia obudowy komputera należy zapoznać się z instrukcjami dotyczącymi bezpieczeństwa dostarczonymi z komputerem i wykonać procedurę przedstawioną w sekcji [na temat czynności przed otwarciem obudowy komputera](#). Po zakończeniu pracy wewnątrz komputera należy postępować zgodnie z instrukcjami w sekcji [na temat czynności po zakończeniu pracy wewnątrz komputera](#). Więcej informacji na temat postępowania zgodnego z zasadami bezpieczeństwa znajduje się na stronie dotyczącej przestrzegania przepisów pod adresem www.dell.com/regulatory_compliance.

OSTRZEŻENIE Wyjęcie baterii pastylkowej spowoduje przywrócenie domyślnych ustawień programu konfiguracyjnego systemu BIOS. Zalecane jest zanotowanie aktualnych ustawień programu konfiguracyjnego systemu BIOS przed wyjęciem baterii pastylkowej.

Tematy:

- [Przed wykonaniem procedury](#)
- [Procedura](#)

Przed wykonaniem procedury

1. Zdejmij pokrywę komputera.
2. Zdejmij pokrywę przednią.

Procedura

1. Ustaw komputer tak, aby boczna rama montażowa była skierowana w górę.
2. Podnieś boczną ramę montażową i obróć ją w stronę przeciwną do komputera.

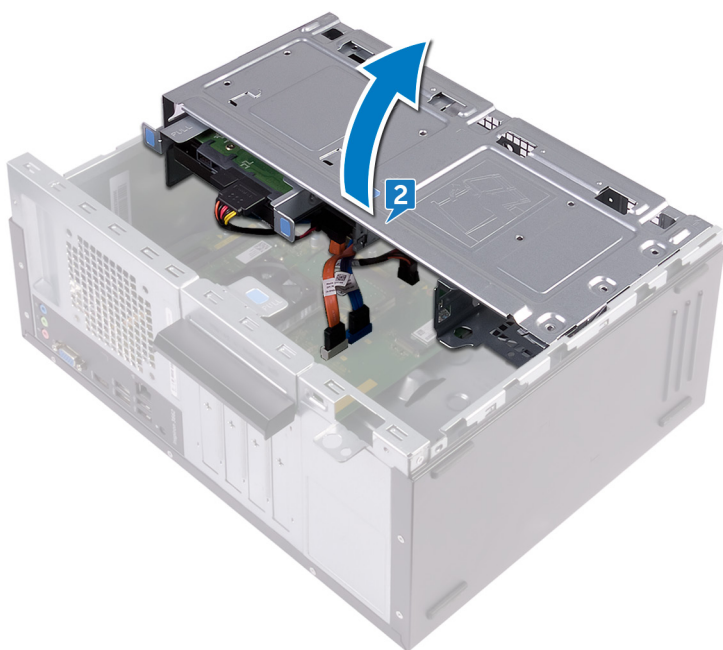

3. Rysikiem z tworzywa sztucznego podważ baterię pastylkową i wyjmij ją z gniazda.

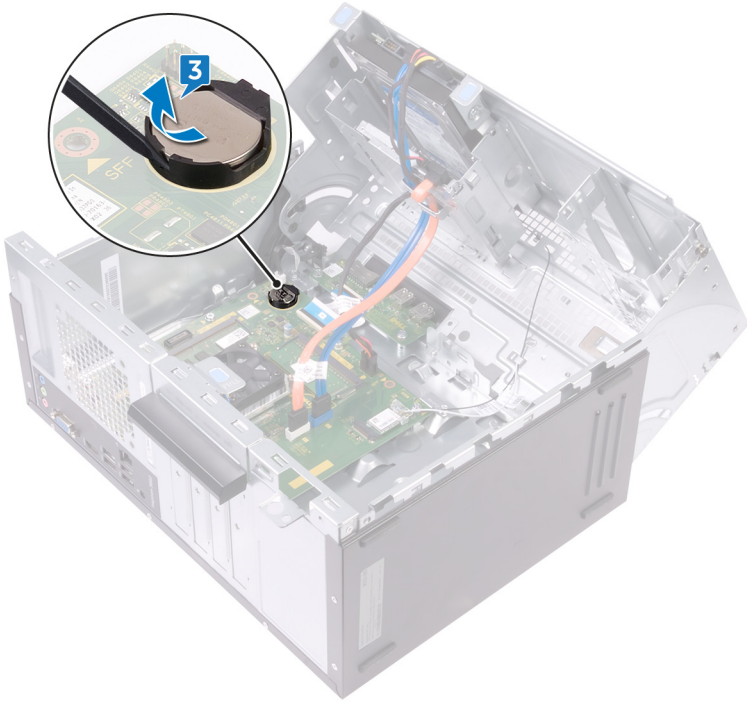

Instalowanie baterii pastylkowej

UWAGA Przed przystąpieniem do wykonywania czynności wymagających otwarcia obudowy komputera należy zapoznać się z instrukcjami dotyczącymi bezpieczeństwa dostarczonymi z komputerem i wykonać procedurę przedstawioną w sekcji [na temat czynności przed otwarciem obudowy komputera](#). Po zakończeniu pracy wewnątrz komputera należy postępować zgodnie z instrukcjami w sekcji [na temat czynności po zakończeniu pracy wewnątrz komputera](#). Więcej informacji na temat postępowania zgodnego z zasadami bezpieczeństwa znajduje się na stronie dotyczącej przestrzegania przepisów pod adresem www.dell.com/regulatory_compliance.

Tematy:

- [Procedura](#)
- [Po wykonaniu procedury](#)

Procedura

1. Włóż do gniazda nową baterię pastylkową (CR2032) stroną oznaczoną znakiem + do góry i dociśnij ją w gnieździe.
2. Obracaj boczną ramę montażową w stronę komputera do chwili, gdy wskoczy ona na miejsce.

Po wykonaniu procedury

1. Zainstaluj [pokrywę przednią](#).
2. Zainstaluj [pokrywę komputera](#).

Wymontowywanie karty sieci bezprzewodowej

UWAGA Przed przystąpieniem do wykonywania czynności wymagających otwarcia obudowy komputera należy zapoznać się z instrukcjami dotyczącymi bezpieczeństwa dostarczonymi z komputerem i wykonać procedurę przedstawioną w sekcji [na temat czynności przed otwarciem obudowy komputera](#). Po zakończeniu pracy wewnątrz komputera należy postępować zgodnie z instrukcjami w sekcji [na temat czynności po zakończeniu pracy wewnątrz komputera](#). Więcej informacji na temat postępowania zgodnego z zasadami bezpieczeństwa znajduje się na stronie dotyczącej przestrzegania przepisów pod adresem www.dell.com/regulatory_compliance.

Tematy:

- [Przed wykonaniem procedury](#)
- [Procedura](#)

Przed wykonaniem procedury

1. Zdejmij pokrywę komputera.
2. Zdejmij pokrywę przednią.

Procedura

1. Ustaw komputer tak, aby boczna rama montażowa była skierowana w górę.
2. Podnieś boczną ramę montażową i obróć ją w stronę przeciwną do komputera.

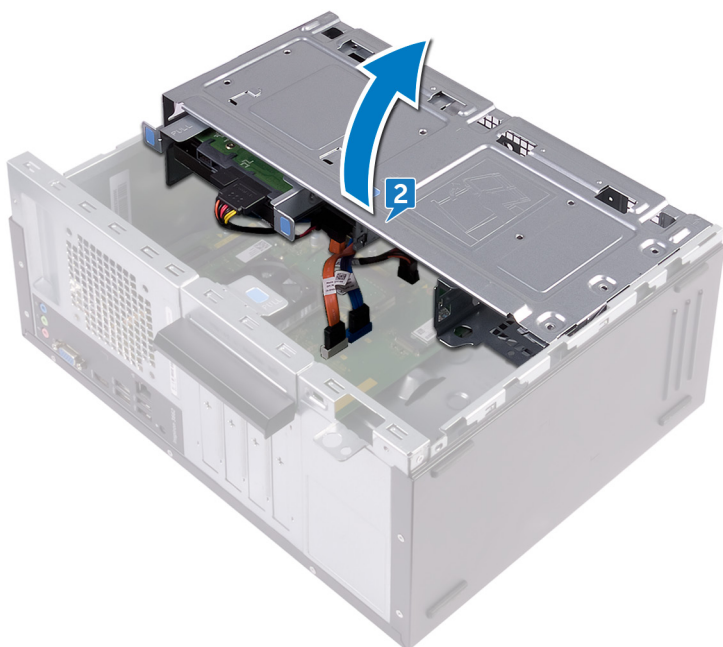

3. Wykręć śrubę (M2xL3,5) mocującą kartę sieci bezprzewodowej do płyty systemowej.
4. Zdejmij wspornik karty sieci bezprzewodowej z karty sieci bezprzewodowej.
5. Odłącz kable antenowe od karty sieci bezprzewodowej.
6. Przesuń i wyjmij kartę sieci bezprzewodowej z gniazda.

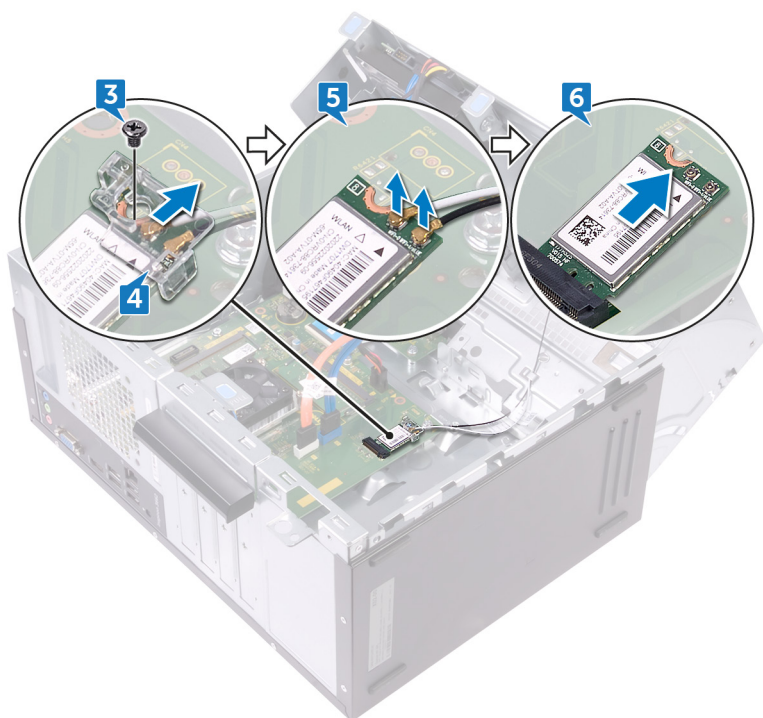

Instalowanie karty sieci bezprzewodowej

UWAGA Przed przystąpieniem do wykonywania czynności wymagających otwarcia obudowy komputera należy zapoznać się z instrukcjami dotyczącymi bezpieczeństwa dostarczonymi z komputerem i wykonać procedurę przedstawioną w sekcji **na temat czynności przed otwarciem obudowy komputera**. Po zakończeniu pracy wewnątrz komputera należy postępować zgodnie z instrukcjami w sekcji **na temat czynności po zakończeniu pracy wewnątrz komputera**. Więcej informacji na temat postępowania zgodnego z zasadami bezpieczeństwa znajduje się na stronie dotyczącej przestrzegania przepisów pod adresem www.dell.com/regulatory_compliance.

Tematy:

- Procedura
- Po wykonaniu procedury

Procedura

1. Dopasuj wycięcie na karcie sieci bezprzewodowej do wypustki w gnieździe karty.
2. Wsuń kartę sieci bezprzewodowej pod kątem do gniazda karty sieci bezprzewodowej.
3. Podłącz kable antenowe do karty sieci bezprzewodowej.
4. Umieść wspornik karty sieci bezprzewodowej na karcie sieci bezprzewodowej.
5. Wkręć śrubę (M2xL3,5) mocującą kartę sieci bezprzewodowej do płyty systemowej.

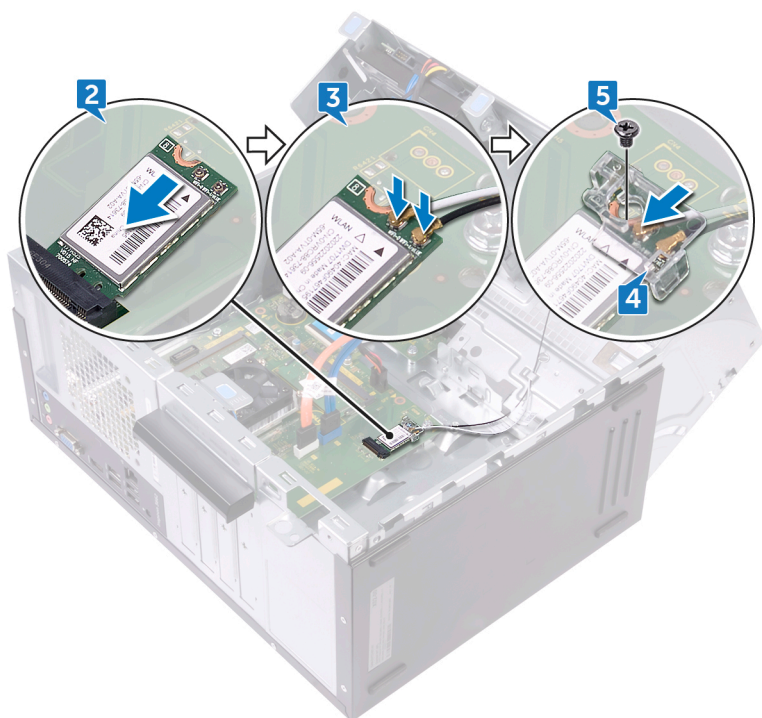

6. Obracaj boczną ramę montażową w stronę komputera do chwili, gdy wskoczy ona na miejsce.

Po wykonaniu procedury

1. Zainstaluj **pokrywę przednią**.
2. Zainstaluj **pokrywę komputera**.

Wymontowywanie modułów anten

UWAGA Przed przystąpieniem do wykonywania czynności wymagających otwarcia obudowy komputera należy zapoznać się z instrukcjami dotyczącymi bezpieczeństwa dostarczonymi z komputerem i wykonać procedurę przedstawioną w sekcji **na temat czynności przed otwarciem obudowy komputera**. Po zakończeniu pracy wewnątrz komputera należy postępować zgodnie z instrukcjami w sekcji **na temat czynności po zakończeniu pracy wewnątrz komputera**. Więcej informacji na temat postępowania zgodnego z zasadami bezpieczeństwa znajduje się na stronie dotyczącej przestrzegania przepisów pod adresem www.dell.com/regulatory_compliance.

Tematy:

- Przed wykonaniem procedury
- Procedura

Przed wykonaniem procedury

1. Zdejmij **pokrywę komputera**.
2. Zdejmij **pokrywę przednią**.
3. Wykonaj kroki od 1 do 4 procedury „**Wymontowywanie karty sieci bezprzewodowej**”.

Procedura

1. Zanotuj sposób poprowadzenia kabli antenowych i wyjmij te kable z prowadnicy wewnątrz ramy montażowej.
2. Przepchnij kable antenowe przez otwory prowadzenia kabli znajdujące się na bocznej ramie montażowej.

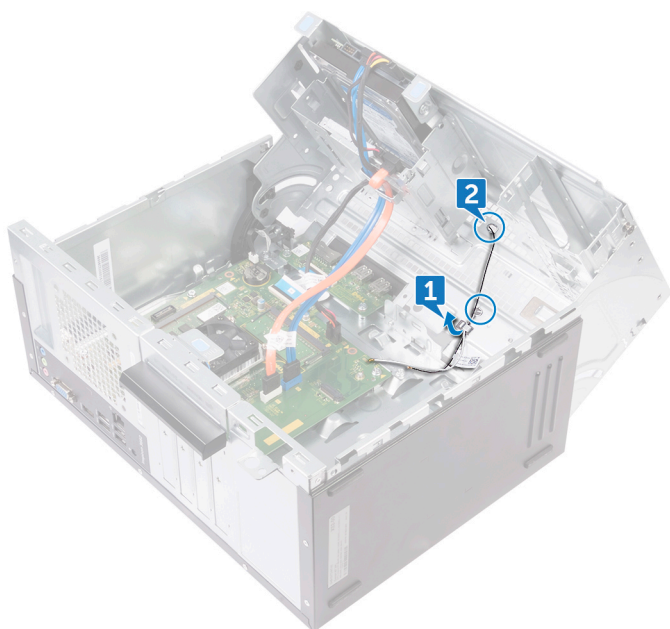

3. Obracaj boczną ramę montażową w stronę komputera do chwili, gdy wskoczy ona na miejsce.
4. Zanotuj sposób poprowadzenia kabli antenowych i wyjmij kable antenowe z prowadnic znajdujących się na bocznej ramie montażowej.
5. Rysikiem z tworzywa sztucznego delikatnie podważ moduły anten z boku obudowy.

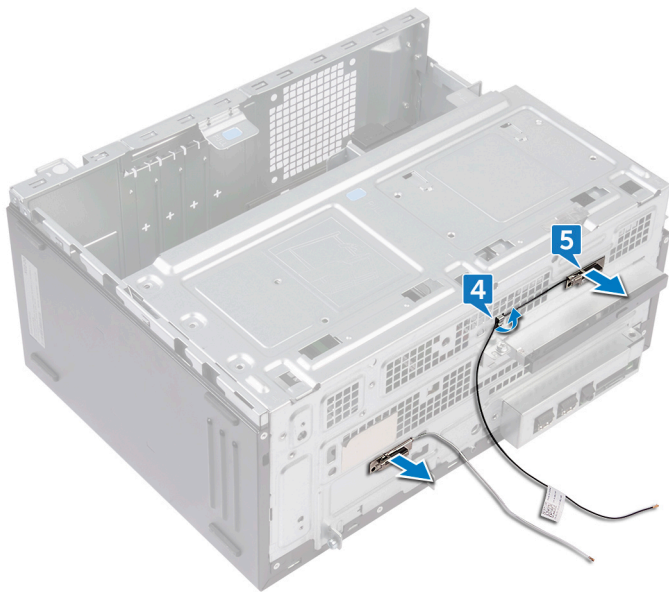

Instalowanie modułów anten

UWAGA Przed przystąpieniem do wykonywania czynności wymagających otwarcia obudowy komputera należy zapoznać się z instrukcjami dotyczącymi bezpieczeństwa dostarczonymi z komputerem i wykonać procedurę przedstawioną w sekcji [na temat czynności przed otwarciem obudowy komputera](#). Po zakończeniu pracy wewnątrz komputera należy postępować zgodnie z instrukcjami w sekcji [na temat czynności po zakończeniu pracy wewnątrz komputera](#). Więcej informacji na temat postępowania zgodnego z zasadami bezpieczeństwa znajduje się na stronie dotyczącej przestrzegania przepisów pod adresem www.dell.com/regulatory_compliance.

Tematy:

- [Procedura](#)
- [Po wykonaniu procedury](#)

Procedura

1. Przymocuj moduły anten do ramy montażowej.
2. Umieść kable antenowe w przewodnicach kabli na bocznej ramie montażowej.
3. Podnieś boczną ramę montażową i obróć ją w stronę przeciwną do komputera.
4. Wsuń kable antenowe przez otwory prowadzenia kabli znajdujące się na bocznej ramie montażowej.
5. Poprowadź kable antenowe w przewodnicach wewnątrz ramy montażowej.

Po wykonaniu procedury

1. Wykonaj kroki od 3 do 6 procedury „[Instalowanie karty sieci bezprzewodowej](#)”.
2. Zainstaluj [pokrywę przednią](#).
3. Zainstaluj [pokrywę komputera](#).

Wymontowywanie modułu przycisku zasilania

UWAGA Przed przystąpieniem do wykonywania czynności wymagających otwarcia obudowy komputera należy zapoznać się z instrukcjami dotyczącymi bezpieczeństwa dostarczonymi z komputerem i wykonać procedurę przedstawioną w sekcji [na temat czynności przed otwarciem obudowy komputera](#). Po zakończeniu pracy wewnątrz komputera należy postępować zgodnie z instrukcjami w sekcji [na temat czynności po zakończeniu pracy wewnątrz komputera](#). Więcej informacji na temat postępowania zgodnego z zasadami bezpieczeństwa znajduje się na stronie dotyczącej przestrzegania przepisów pod adresem www.dell.com/regulatory_compliance.

Tematy:

- [Przed wykonaniem procedury](#)
- [Procedura](#)

Przed wykonaniem procedury

1. Zdejmij pokrywę komputera.
2. Zdejmij pokrywę przednią.

Procedura

1. Ustaw komputer tak, aby boczna rama montażowa była skierowana w górę.
2. Podnieś boczną ramę montażową i obróć ją w stronę przeciwną do komputera.

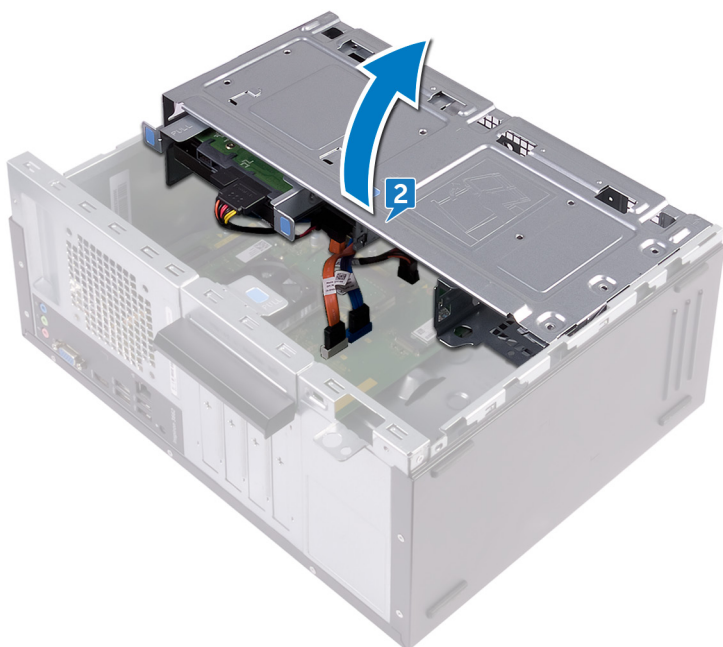

3. Odłącz kabel przycisku zasilania od płyty systemowej.
4. Naciśnij zaczep modułu przycisku zasilania, aby go wyjąć z panelu przedniego.
5. Wymij moduł przycisku zasilania razem z jego kablem przez otwór w panelu przednim.

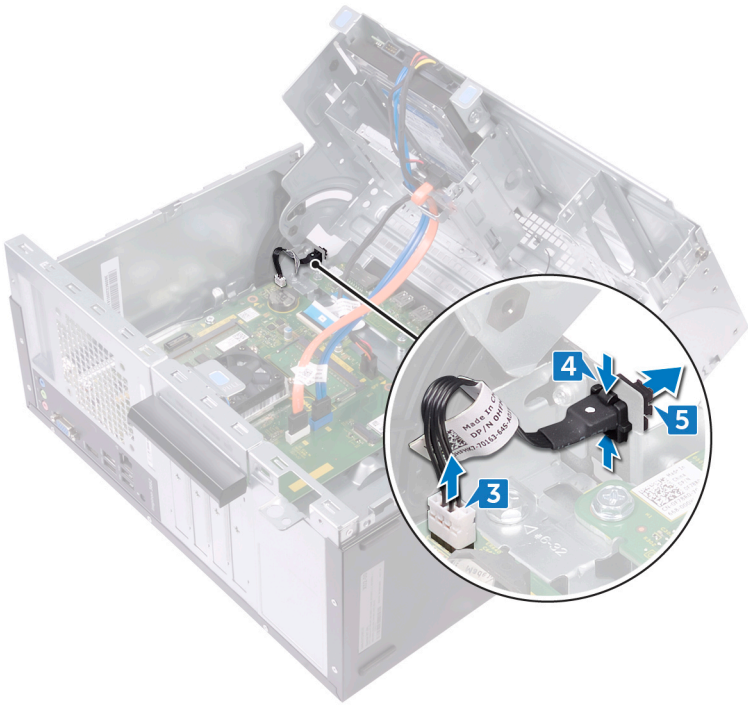

Instalowanie modułu przycisku zasilania

UWAGA Przed przystąpieniem do wykonywania czynności wymagających otwarcia obudowy komputera należy zapoznać się z instrukcjami dotyczącymi bezpieczeństwa dostarczonymi z komputerem i wykonać procedurę przedstawioną w sekcji [na temat czynności przed otwarciem obudowy komputera](#). Po zakończeniu pracy wewnątrz komputera należy postępować zgodnie z instrukcjami w sekcji [na temat czynności po zakończeniu pracy wewnątrz komputera](#). Więcej informacji na temat postępowania zgodnego z zasadami bezpieczeństwa znajduje się na stronie dotyczącej przestrzegania przepisów pod adresem www.dell.com/regulatory_compliance.

Tematy:

- [Procedura](#)
- [Po wykonaniu procedury](#)

Procedura

1. Przełóż kabel płyty przycisku zasilania przez otwór w panelu przednim.
2. Dopasuj moduł przycisku zasilania i wsuń go w otwór w panelu przednim.
3. Podłącz kabel płyty przycisku zasilania do płyty systemowej.
4. Obracaj boczną ramę montażową w stronę komputera do chwili, gdy wskoczy ona na miejsce.

Po wykonaniu procedury

1. Zainstaluj [pokrywę przednią](#).
2. Zainstaluj [pokrywę komputera](#).

Wymontowywanie wentylatora procesora

UWAGA Przed przystąpieniem do wykonywania czynności wymagających otwarcia obudowy komputera należy zapoznać się z instrukcjami dotyczącymi bezpieczeństwa dostarczonymi z komputerem i wykonać procedurę przedstawioną w sekcji [na temat czynności przed otwarciem obudowy komputera](#). Po zakończeniu pracy wewnątrz komputera należy postępować zgodnie z instrukcjami w sekcji [na temat czynności po zakończeniu pracy wewnątrz komputera](#). Więcej informacji na temat postępowania zgodnego z zasadami bezpieczeństwa znajduje się na stronie dotyczącej przestrzegania przepisów pod adresem www.dell.com/regulatory_compliance.

Tematy:

- [Przed wykonaniem procedury](#)
- [Procedura](#)

Przed wykonaniem procedury

1. Zdejmij [pokrywę komputera](#).
2. Zdejmij [pokrywę przednią](#).

Procedura

1. Ustaw komputer tak, aby boczna rama montażowa była skierowana w górę.
2. Podnieś boczną ramę montażową i obróć ją w stronę przeciwną do komputera.

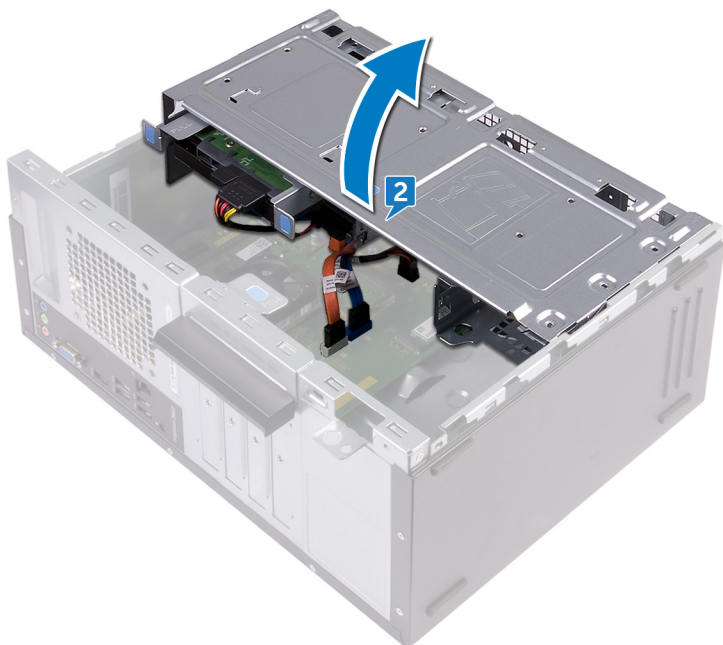

3. Odłącz kabel wentylatora procesora od płyty systemowej.
4. Zannotuj położenie wentylatora na zestawie radiatora.
5. Wykręć cztery śruby (M6xL10) mocujące wentylator procesora do radiatora.
6. Zdejmij wentylator procesora z radiatora.

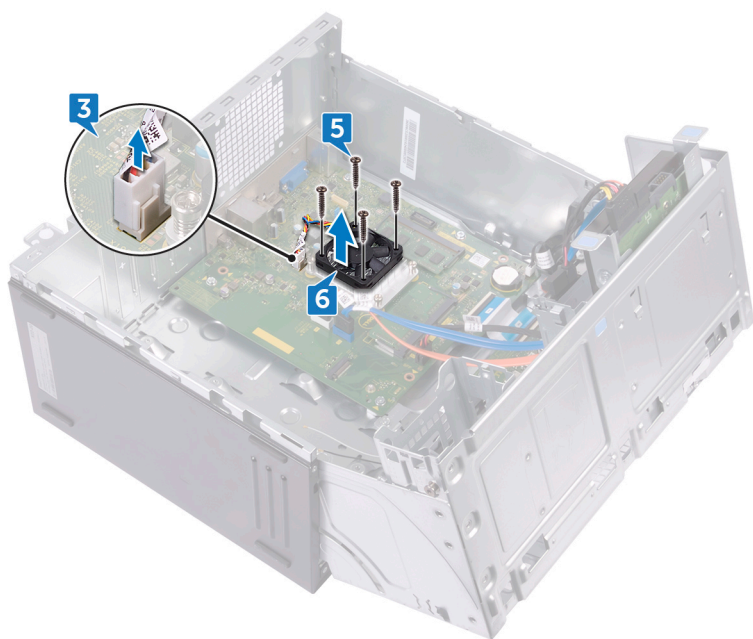

Instalowanie wentylatora procesora

UWAGA Przed przystąpieniem do wykonywania czynności wymagających otwarcia obudowy komputera należy zapoznać się z instrukcjami dotyczącymi bezpieczeństwa dostarczonymi z komputerem i wykonać procedurę przedstawioną w sekcji [na temat czynności przed otwarciem obudowy komputera](#). Po zakończeniu pracy wewnątrz komputera należy postępować zgodnie z instrukcjami w sekcji [na temat czynności po zakończeniu pracy wewnątrz komputera](#). Więcej informacji na temat postępowania zgodnego z zasadami bezpieczeństwa znajduje się na stronie dotyczącej przestrzegania przepisów pod adresem www.dell.com/regulatory_compliance.

Tematy:

- [Procedura](#)
- [Po wykonaniu procedury](#)

Procedura

1. Dopasuj otwory na śruby w wentylatorze procesora do otworów na śruby w radiatorze.
2. Wkręć cztery śruby (M6xL10) mocujące wentylator procesora do radiatora.
3. Podłącz kabel wentylatora procesora do płyty systemowej.
4. Obracaj boczną ramę montażową w stronę komputera do chwili, gdy wskoczy ona na miejsce.

Po wykonaniu procedury

1. Zainstaluj [pokrywę przednią](#).
2. Zainstaluj [pokrywę komputera](#).

Wymontowywanie radiatora procesora

UWAGA Przed przystąpieniem do wykonywania czynności wymagających otwarcia obudowy komputera należy zapoznać się z instrukcjami dotyczącymi bezpieczeństwa dostarczonymi z komputerem i wykonać procedurę przedstawioną w sekcji [na temat czynności przed otwarciem obudowy komputera](#). Po zakończeniu pracy wewnątrz komputera należy postępować zgodnie z instrukcjami w sekcji [na temat czynności po zakończeniu pracy wewnątrz komputera](#). Więcej informacji na temat postępowania zgodnego z zasadami bezpieczeństwa znajduje się na stronie dotyczącej przestrzegania przepisów pod adresem www.dell.com/regulatory_compliance.

OSTRZEŻENIE Aby zapewnić maksymalne chłodzenie procesora, nie należy dotykać powierzchni termoprzewodzących na radiatorze procesora. Substancje oleiste na skórze dłoni mogą zmniejszyć przewodność cieplną pasty termoprzewodzącej.

Tematy:

- [Przed wykonaniem procedury](#)
- [Procedura](#)

Przed wykonaniem procedury

1. Zdejmij [pokrywę komputera](#).
2. Zdejmij [pokrywę przednią](#).
3. Wymontuj [wentylator procesora](#).

Procedura

1. W kolejności wskazanej na radiatorze poluzuj śruby mocujące radiator do płyty systemowej.
2. Zdejmij radiator procesora z płyty systemowej.

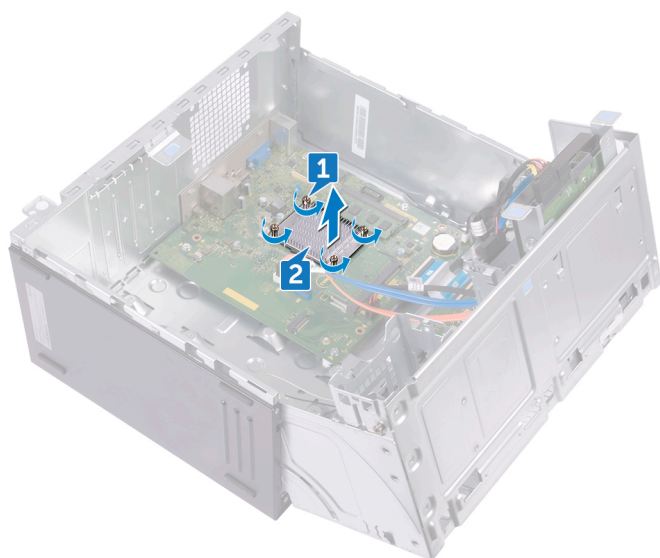

Instalowanie radiatora procesora

UWAGA Przed przystąpieniem do wykonywania czynności wymagających otwarcia obudowy komputera należy zapoznać się z instrukcjami dotyczącymi bezpieczeństwa dostarczonymi z komputerem i wykonać procedurę przedstawioną w sekcji [na temat czynności przed otwarciem obudowy komputera](#). Po zakończeniu pracy wewnątrz komputera należy postępować zgodnie z instrukcjami w sekcji [na temat czynności po zakończeniu pracy wewnątrz komputera](#). Więcej informacji na temat postępowania zgodnego z zasadami bezpieczeństwa znajduje się na stronie dotyczącej przestrzegania przepisów pod adresem www.dell.com/regulatory_compliance.

OSTRZEŻENIE Aby zapewnić maksymalne chłodzenie procesora, nie należy dotykać powierzchni termoprzewodzących na radiatorze procesora. Substancje oleiste na skórze dłoni mogą zmniejszyć przewodność cieplną pasty termoprzewodzącej.

Tematy:

- [Procedura](#)
- [Po wykonaniu procedury](#)

Procedura

1. Umieść radiator na procesorze.
2. Dopasuj śruby mocujące w radiatorze procesora do otworów na płycie systemowej.
3. W kolejności wskazanej na radiatorze dokręć śruby mocujące radiator do płyty systemowej.

Po wykonaniu procedury

1. Zainstaluj [wentylator procesora](#).
2. Zainstaluj [pokrywę przednią](#).
3. Zainstaluj [pokrywę komputera](#).

Wymontowywanie przedniego panelu we/wy

UWAGA Przed przystąpieniem do wykonywania czynności wymagających otwarcia obudowy komputera należy zapoznać się z instrukcjami dotyczącymi bezpieczeństwa dostarczonymi z komputerem i wykonać procedurę przedstawioną w sekcji [na temat czynności przed otwarciem obudowy komputera](#). Po zakończeniu pracy wewnątrz komputera należy postępować zgodnie z instrukcjami w sekcji [na temat czynności po zakończeniu pracy wewnątrz komputera](#). Więcej informacji na temat postępowania zgodnego z zasadami bezpieczeństwa znajduje się na stronie dotyczącej przestrzegania przepisów pod adresem www.dell.com/regulatory_compliance.

Tematy:

- [Przed wykonaniem procedury](#)
- [Procedura](#)

Przed wykonaniem procedury

1. Zdejmij pokrywę komputera.
2. Zdejmij pokrywę przednią.

Procedura

1. Ustaw komputer tak, aby boczna rama montażowa była skierowana w górę.
2. Podnieś boczną ramę montażową i obróć ją w stronę przeciwną do komputera.

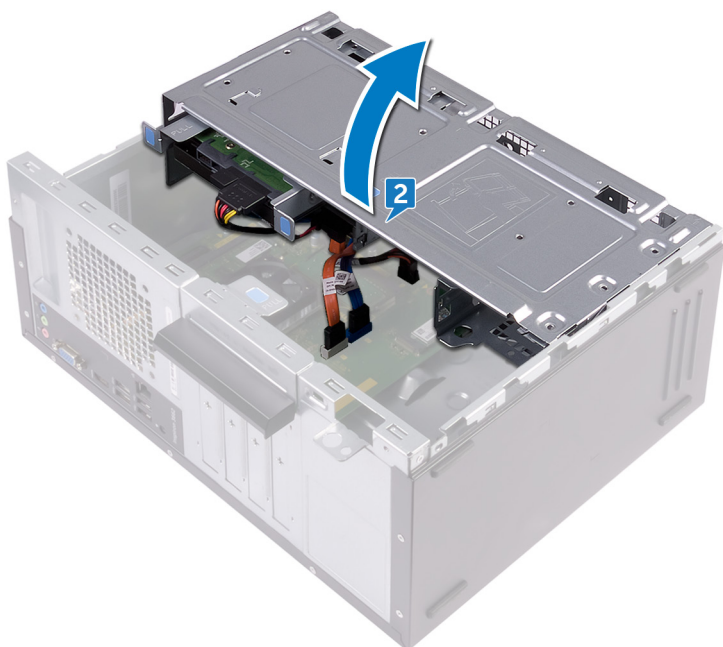

3. Odłącz kabel płyty we/wy od płyty we/wy.
4. Wykręć dwie śruby (#6–32 UNC 1/4 cala) mocujące płytę we/wy do ramy montażowej.
5. Wymij płytę WE/WY z ramy montażowej.

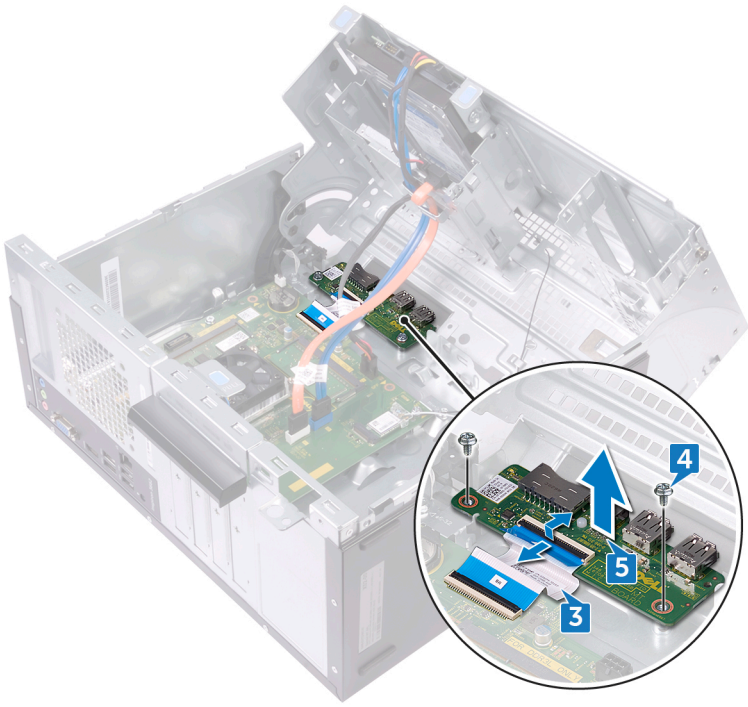

Instalowanie przedniego panelu we/wy

UWAGA Przed przystąpieniem do wykonywania czynności wymagających otwarcia obudowy komputera należy zapoznać się z instrukcjami dotyczącymi bezpieczeństwa dostarczonymi z komputerem i wykonać procedurę przedstawioną w sekcji [na temat czynności przed otwarciem obudowy komputera](#). Po zakończeniu pracy wewnątrz komputera należy postępować zgodnie z instrukcjami w sekcji [na temat czynności po zakończeniu pracy wewnątrz komputera](#). Więcej informacji na temat postępowania zgodnego z zasadami bezpieczeństwa znajduje się na stronie dotyczącej przestrzegania przepisów pod adresem www.dell.com/regulatory_compliance.

Tematy:

- [Procedura](#)
- [Po wykonaniu procedury](#)

Procedura

1. Umieść płytę we/wy w gnieździe na ramie montażowej.
2. Wyrównaj otwory na wkręty na płycie WE/WY z otworami na wkręty w ramie montażowej.
3. Wkręć dwie śruby (#6–32 UNC 1/4 cala) mocujące płytę we/wy do ramy montażowej.
4. Podłącz kabel płyty we/wy do płyty we/wy.

Po wykonaniu procedury

1. Zainstaluj [pokrywę przednią](#).
2. Zainstaluj [pokrywę komputera](#).

Wymontowywanie płyty systemowej

- UWAGA** Przed przystąpieniem do wykonywania czynności wymagających otwarcia obudowy komputera należy zapoznać się z instrukcjami dotyczącymi bezpieczeństwa dostarczonymi z komputerem i wykonać procedurę przedstawioną w sekcji [na temat czynności przed otwarciem obudowy komputera](#). Po zakończeniu pracy wewnątrz komputera należy postępować zgodnie z instrukcjami w sekcji [na temat czynności po zakończeniu pracy wewnątrz komputera](#). Więcej informacji na temat postępowania zgodnego z zasadami bezpieczeństwa znajduje się na stronie dotyczącej przestrzegania przepisów pod adresem www.dell.com/regulatory_compliance.
- UWAGA** Kod Service Tag komputera jest przechowywany w pamięci płyty systemowej. Po wymianie płyty systemowej należy wprowadzić kod Service Tag w programie konfiguracyjnym systemu BIOS.
- UWAGA** Wymiana płyty systemowej powoduje usunięcie wszystkich zmian wprowadzonych w programie konfiguracji systemu BIOS. Odpowiednie zmiany należy wprowadzić ponownie po wymianie płyty systemowej.
- UWAGA** Przed odłączeniem kabli od płyty systemowej należy zanotować rozmieszczenie złączy, tak aby móc poprawnie podłączyć kable po wymianie płyty systemowej.

Tematy:

- [Przed wykonaniem procedury](#)
- [Procedura](#)

Przed wykonaniem procedury

1. Zdejmij [pokrywę komputera](#).
2. Zdejmij [pokrywę przednią](#).
3. Wymontuj [moduły pamięci](#).
4. Wymontuj [kartę sieci bezprzewodowej](#).
5. Wymontuj [wentylator procesora](#).
6. Wymontuj [radiator](#).

Procedura

- UWAGA** Przed wyjęciem kabli należy zanotować ich rozmieszczenie, aby można je było prawidłowo ułożyć podczas instalowania płyty systemowej. Aby odszukać złącza na płycie systemowej, zobacz „[Elementy płyty systemowej](#)”.

1. Odłącz kabel danych napędu dysków optycznych od płyty systemowej.
2. Odłącz kabel danych dysku twardego od płyty systemowej.
3. Odłącz kabel zasilania napędu dysków optycznych i dysku twardego od płyty systemowej.
4. Odłącz kabel karty WE/WY od płyty systemowej.
5. Odłącz kabel przycisku zasilania od płyty systemowej.

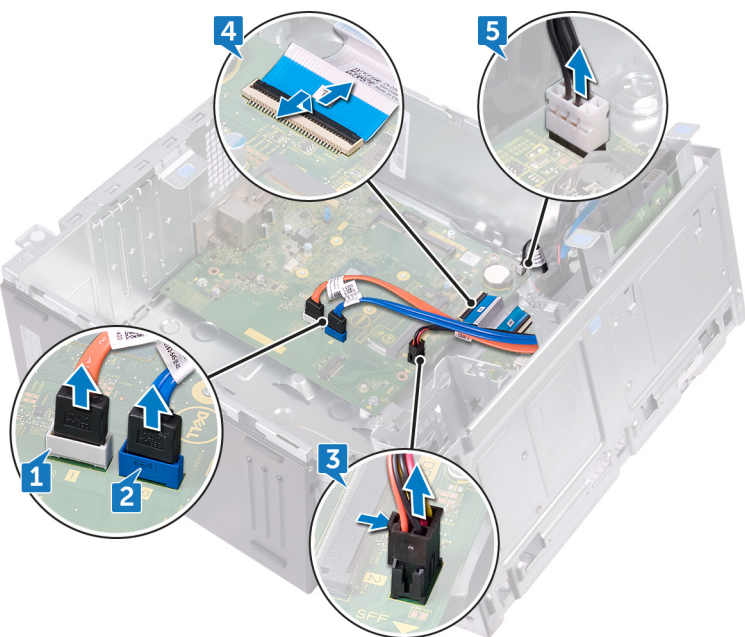

6. Wykręć cztery śruby (#6–32 UNC 1/4 cala) mocujące płytę systemową do ramy montażowej.
7. Odchyl płytę systemową pod kątem i wyjmij ją z płyty montażowej.



Instalowanie płyty systemowej

- ⓘ UWAGA** Przed przystąpieniem do wykonywania czynności wymagających otwarcia obudowy komputera należy zapoznać się z instrukcjami dotyczącymi bezpieczeństwa dostarczonymi z komputerem i wykonać procedurę przedstawioną w sekcji [na temat czynności przed otwarciem obudowy komputera](#). Po zakończeniu pracy wewnątrz komputera należy postępować zgodnie z instrukcjami w sekcji [na temat czynności po zakończeniu pracy wewnątrz komputera](#). Więcej informacji na temat postępowania zgodnego z zasadami bezpieczeństwa znajduje się na stronie dotyczącej przestrzegania przepisów pod adresem www.dell.com/regulatory_compliance.
- ⓘ UWAGA** Kod Service Tag komputera jest przechowywany w pamięci płyty systemowej. Po wymianie płyty systemowej należy wprowadzić kod Service Tag w programie konfiguracyjnym systemu BIOS.
- ⓘ UWAGA** Wymiana płyty systemowej powoduje usunięcie wszystkich zmian wprowadzonych w programie konfiguracji systemu BIOS. Odpowiednie zmiany należy wprowadzić ponownie po wymianie płyty systemowej.

Tematy:

- [Procedura](#)
- [Po wykonaniu procedury](#)

Procedura

1. Wyrównaj płytę systemową z otworami na płycie montażowej i umieść płytę systemową na odpowiednim miejscu.
2. Wkręć cztery śruby (#6–32 UNC 1/4 cala) mocujące płytę systemową do ramy montażowej.
3. Poprowadź kabel danych napędu dysków optycznych, kabel danych dysku twardego, kabel zasilania dysku twardego i napędu dysków optycznych, kabel płyty we/wy i kabel przycisku zasilania w prowadnicach tych kabli i podłącz te kable od odpowiednich złączy na płycie systemowej.

Po wykonaniu procedury

1. Zainstaluj [radiator](#).
2. Zainstaluj [wentylator procesora](#).
3. Zainstaluj [kartę sieci bezprzewodowej](#).
4. Zainstaluj [moduły pamięci](#).
5. Zainstaluj [pokrywę przednią](#).
6. Zainstaluj [pokrywę komputera](#).

Program konfiguracji systemu BIOS

Przegląd systemu BIOS

System BIOS zarządza przepływem danych między systemem operacyjnym komputera a podłączonymi urządzeniami, takimi jak dysk twardy, karta graficzna, klawiatura, mysz i drukarka.

Uruchamianie programu konfiguracji systemu BIOS

1. Włącz (albo uruchom ponownie) komputer.
2. Podczas testu POST, po wyświetleniu logo DELL zaczekaj na wyświetlenie monitu o naciśnięcie klawisza F2, a następnie niezwłocznie naciśnij klawisz F2.

UWAGA Monit o naciśnięcie klawisza F2 sygnalizuje, że klawiatura została zainicjowana. Monit ten może być wyświetlany przez bardzo krótką chwilę, dlatego należy uważnie czekać na jego pojawienie się, a następnie szybko nacisnąć klawisz F2. Naciśnięcie klawisza F2 przed wyświetleniem monitu nie odniesie żadnego skutku. W przypadku zbyt długiego oczekiwania i pojawienia się logo systemu operacyjnego należy poczekać, aż pojawi się pulpit systemu operacyjnego. Następnie należy wyłączyć komputer i ponowić próbę.

Usuwanie zapomnianych haseł

UWAGA Przed przystąpieniem do wykonywania czynności wymagających otwarcia obudowy komputera należy zapoznać się z instrukcjami dotyczącymi bezpieczeństwa dostarczonymi z komputerem i wykonać procedurę przedstawioną w sekcji [na temat czynności przed otwarciem obudowy komputera](#). Po zakończeniu pracy wewnątrz komputera należy postępować zgodnie z instrukcjami w sekcji [na temat czynności po zakończeniu pracy wewnątrz komputera](#). Więcej informacji na temat postępowania zgodnego z zasadami bezpieczeństwa znajduje się na stronie dotyczącej przestrzegania przepisów pod adresem www.dell.com/regulatory_compliance.

Przed wykonaniem procedury

1. Zdejmij [pokrywę komputera](#).
2. Zdejmij [pokrywę przednią](#).

Procedura

1. Ustaw komputer tak, aby boczna rama montażowa była skierowana w górę.
2. Podnieś boczną ramę montażową i obróć ją w stronę przeciwną do komputera.

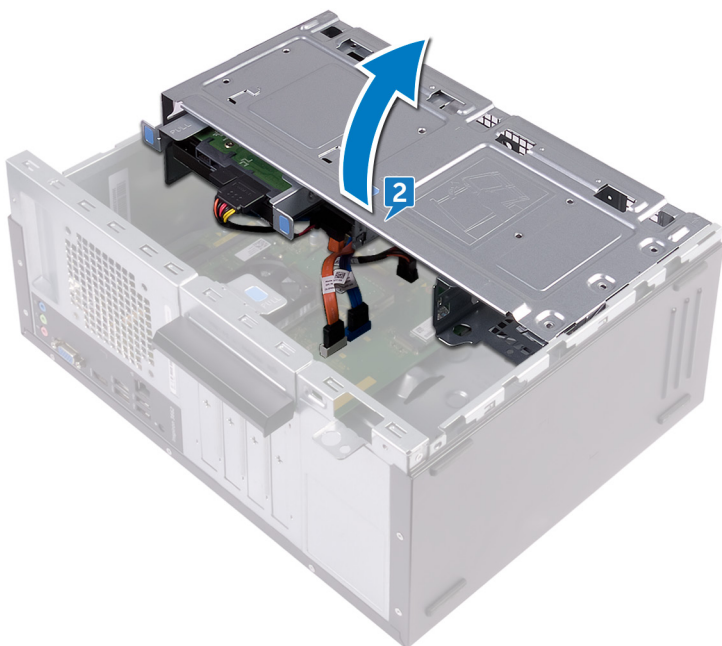

3. Odszukaj zwornik hasła (PSWD) na płycie systemowej.

i UWAGA Aby uzyskać więcej informacji na temat położenia zwornika, zobacz „Elementy płyty systemowej”.

4. Zdejmij wtyk ze styków zwornika hasła.

5. Zaczekaj 5 sekund, a następnie załóż wtyk zwornika w pierwotnym położeniu.

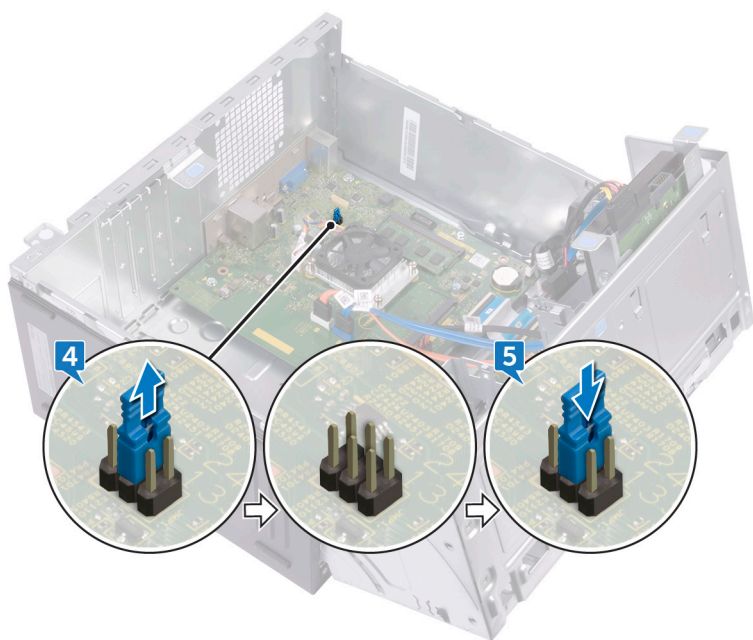

6. Obracaj boczną ramę montażową w stronę komputera do chwili, gdy wskoczy ona na miejsce.

Po wykonaniu procedury

1. Zainstaluj **pokrywę przednią**.
2. Zainstaluj **pokrywę komputera**.

Usuwanie ustawień CMOS

UWAGA Przed przystąpieniem do wykonywania czynności wymagających otwarcia obudowy komputera należy zapoznać się z instrukcjami dotyczącymi bezpieczeństwa dostarczonymi z komputerem i wykonać procedurę przedstawioną w sekcji [na temat czynności przed otwarciem obudowy komputera](#). Po zakończeniu pracy wewnątrz komputera należy postępować zgodnie z instrukcjami w sekcji [na temat czynności po zakończeniu pracy wewnątrz komputera](#). Więcej informacji na temat postępowania zgodnego z zasadami bezpieczeństwa znajduje się na stronie dotyczącej przestrzegania przepisów pod adresem www.dell.com/regulatory_compliance.

Przed wykonaniem procedury

1. Zdejmij [pokrywę komputera](#).
2. Zdejmij [pokrywę przednią](#).

Procedura

1. Ustaw komputer tak, aby boczna rama montażowa była skierowana w górę.
2. Podnieś boczną ramę montażową i obróć ją w stronę przeciwną do komputera.

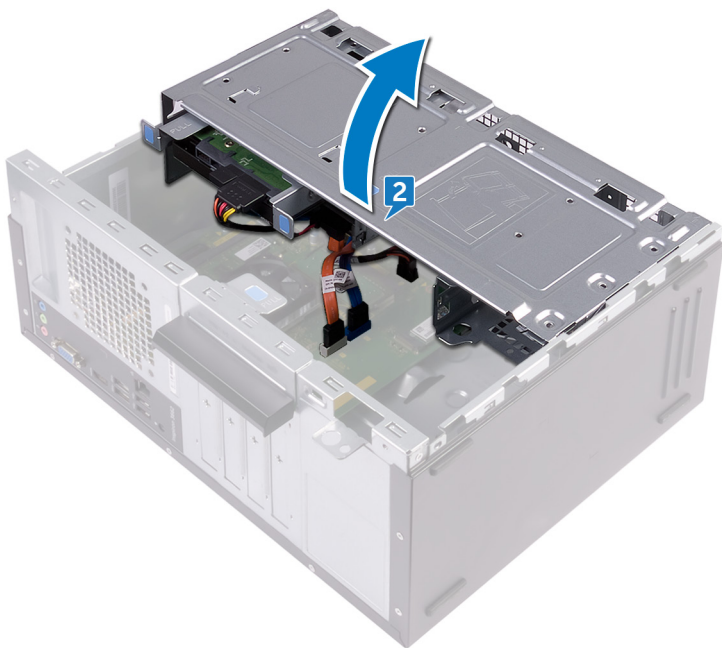

3. Odszukaj zwornik CMOS (CMCL R2) na płycie systemowej.

UWAGA Aby uzyskać więcej informacji na temat położenia zwornika, zobacz [„Elementy płyty systemowej”](#).

4. Zdejmij wtyk ze styków zwornika hasła (PSWD) i załóż go na styki zwornika CMOS.
5. Zaczekaj 5 sekund, a następnie załóż wtyk zwornika w pierwotnym położeniu.

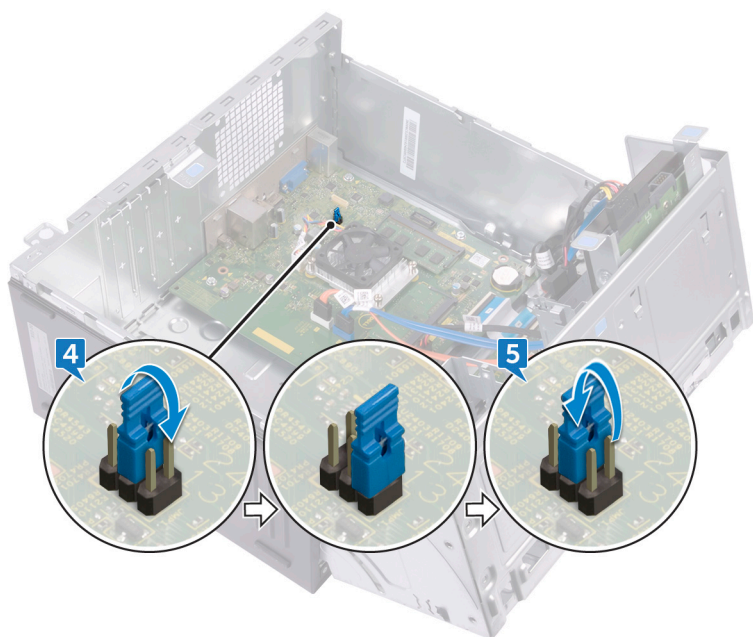

6. Obracaj boczną ramę montażową w stronę komputera do chwili, gdy wskoczy ona na miejsce.

Po wykonaniu procedury

1. Zainstaluj [pokrywę przednią](#).
2. Zainstaluj [pokrywę komputera](#).

Ładowanie systemu BIOS

Ładowanie systemu BIOS może być konieczne, kiedy jest dostępna aktualizacja lub po wymianie płyty systemowej. Wykonaj następujące czynności, aby załadować system BIOS:

1. Włącz komputer.
2. Przejdź do strony internetowej www.dell.com/support.
3. Kliknij pozycję **Product Support (Wsparcie dla produktu)**, wprowadź znacznik serwisowy komputera, a następnie kliknij przycisk **Submit (Prześlij)**.

 **UWAGA** Jeśli nie masz znacznika serwisowego, skorzystaj z funkcji automatycznego wykrywania znacznika albo ręcznie wyszukaj model swojego komputera.

4. Kliknij pozycję **Drivers & downloads (Sterowniki i pliki do pobrania) > Find it myself (Znajdę samodzielnie)**.
5. Wybierz system operacyjny zainstalowany na komputerze.
6. Przewiń stronę w dół i rozwiń pozycję **BIOS**.
7. Kliknij przycisk **Download (Pobierz)**, aby pobrać najnowszą wersję systemu BIOS dla komputera.
8. Po zakończeniu pobierania przejdź do folderu, w którym plik aktualizacji systemu BIOS został zapisany.
9. Kliknij dwukrotnie ikonę pliku aktualizacji systemu BIOS i postępuj zgodnie z instrukcjami wyświetlanymi na ekranie.

Uzyskiwanie pomocy i kontakt z firmą Dell

Narzędzia pomocy technicznej do samodzielnego wykorzystania



Aby uzyskać informacje i pomoc dotyczącą korzystania z produktów i usług firmy Dell, można skorzystać z następujących zasobów internetowych:

Tabela 2. Narzędzia pomocy technicznej do samodzielnego wykorzystania

Informacje o produktach i usługach firmy Dell	www.dell.com	
Dell Help & Support (Pomoc i obsługa techniczna firmy Dell)		
Aplikacja Get started (Wprowadzenie)		
Korzystanie z pomocy		W systemie Windows wpisz <code>Help and Support</code> , a następnie naciśnij klawisz <code>Enter</code> .
Pomoc online dla systemu operacyjnego	www.dell.com/support/windows www.dell.com/support/linux	
Informacje o rozwiązywaniu problemów, podręczniki, instrukcje konfiguracji, dane techniczne produktów, blogi pomocy technicznej, sterowniki, aktualizacje oprogramowania itd.	www.dell.com/support	
Informacje o systemie operacyjnym, konfigurowaniu i użytkowaniu komputera, tworzeniu kopii zapasowych danych, wykonywaniu procedur diagnostycznych itd.	Zobacz <i>Me and My Dell (Ja i mój Dell)</i> na stronie internetowej www.dell.com/support/manuals .	

Kontakt z firmą Dell

Aby skontaktować się z działem sprzedaży, pomocy technicznej lub obsługi klienta firmy Dell, zobacz www.dell.com/contactdell.

-  **UWAGA** Dostępność usług różni się w zależności od produktu i kraju, a niektóre z nich mogą być niedostępne w Twoim regionie.
-  **UWAGA** W przypadku braku aktywnego połączenia z Internetem informacje kontaktowe można znaleźć na fakturze, w dokumencie dostawy, na rachunku lub w katalogu produktów firmy Dell.