

Inspiron 3662

Servicehåndbok



Merknader, forholdsregler og advarsler

 **MERK** En merknad inneholder viktig informasjon som hjelper deg med å bruke ditt produkt mer effektivt.

 **FORSIKTIG** Angir enten potensiell fare for maskinvaren eller tap av data, og forteller hvordan du kan unngå problemet.

 **ADVARSEL** ADVARSEL angir potensiell fare for skade på eiendom, personskade eller død.

Copyright © 2016 Dell Inc. eller dets datterselskaper. Med enerett. Dell, EMC og andre varemerker er varemerker for Dell Inc. eller dets datterselskaper. Andre varemerker kan være varemerker for deres respektive eiere.

Innholdsfortegnelse

1 Gjør følgende før du foretar arbeid inne i datamaskinen.....	6
Før du begynner.....	6
2 Etter at du har arbeidet inne i datamaskinen.....	7
3 Sikkerhetsanvisninger.....	8
4 Anbefalte verktøy.....	9
5 Skrueliste.....	10
6 Innsiden av maskinen.....	11
7 Hovedkortkomponenter.....	12
8 Ta av datamaskindekselet	13
Fremgangsmåte.....	13
9 Sette på datamaskindekselet	14
Fremgangsmåte.....	14
10 Fjerne frontrammen	15
Før jobben.....	15
Fremgangsmåte.....	15
11 Sette på frontrammen.....	17
Fremgangsmåte.....	17
Etter jobben.....	17
12 Ta ut minnemodulene.....	18
Før jobben.....	18
Fremgangsmåte.....	18
13 Sette inn minnemodulene.....	20
Fremgangsmåte.....	20
Etter jobben.....	20
14 Ta ut 3,5-tommers harddisken.....	21
Før jobben.....	21
Fremgangsmåte.....	21
15 Sette inn den 3,5-tommers harddisken.....	24
Fremgangsmåte.....	24

Etter jobben.....	24
16 Ta ut den optiske disken.....	25
Før jobben.....	25
Fremgangsmåte.....	25
17 Sette inn den optiske stasjonen.....	28
Fremgangsmåte.....	28
Etter jobben.....	28
18 Ta ut klokkebatteriet.....	29
Før jobben.....	29
Fremgangsmåte.....	29
19 Sette inn klokkebatteriet.....	31
Fremgangsmåte.....	31
Etter jobben.....	31
20 Ta ut trådløskortet.....	32
Før jobben.....	32
Fremgangsmåte.....	32
21 Sette inn trådløskortet.....	34
Fremgangsmåte.....	34
Etter jobben.....	34
22 Ta av antennemodulene.....	35
Før jobben.....	35
Fremgangsmåte.....	35
23 Sette inn antennemodulene.....	37
Fremgangsmåte.....	37
Etter jobben.....	37
24 Ta ut strømknappmodulen.....	38
Før jobben.....	38
Fremgangsmåte.....	38
25 Sette inn strømknappmodulen.....	40
Fremgangsmåte.....	40
Etter jobben.....	40
26 Ta ut prosessorviften.....	41
Før jobben.....	41
Fremgangsmåte.....	41
27 Sette inn prosessorviften.....	43
Fremgangsmåte.....	43

Etter jobben.....	43
28 Ta ut prosessorens varmeavleder.....	44
Før jobben.....	44
Fremgangsmåte.....	44
29 Sette inn prosessorens varmeavleder.....	45
Fremgangsmåte.....	45
Etter jobben.....	45
30 Ta av I/U-frontpanelet.....	46
Før jobben.....	46
Fremgangsmåte.....	46
31 Sette på I/U-frontpanelet.....	48
Fremgangsmåte.....	48
Etter jobben.....	48
32 Fjerne hovedkortet.....	49
Før jobben.....	49
Fremgangsmåte.....	49
33 Sette inn hovedkortet.....	51
Fremgangsmåte.....	51
Etter jobben.....	51
34 BIOS-oppsettprogram.....	52
Oversikt over BIOS.....	52
Gå inn i BIOS-oppsettprogrammet.....	52
Slette glemte passord.....	52
Før jobben.....	52
Fremgangsmåte.....	52
Etter jobben.....	53
Slette CMOS-innstillinger.....	54
Før jobben.....	54
Fremgangsmåte.....	54
Etter jobben.....	55
35 Flash-oppdatere BIOS.....	56
36 Få hjelp og kontakte Dell.....	57

Gjør følgende før du foretar arbeid inne i datamaskinen

 **MERK** Bildene i dette dokumentet kan avvike fra datamaskinen din, og dette avhenger av konfigurasjonen du har bestilt.

Emner:

- [Før du begynner](#)

Før du begynner

1. Lagre og lukk alle åpne filer og avslutt alle åpne programmer.
2. Slå av datamaskinen. Klikk på **Start**  **Strøm Slå av**.

 **MERK** Hvis du bruker et annet operativsystem, må du se dokumentasjonen til operativsystemet for å finne instruksjoner for hvordan du avslutter og slår av.

3. Koble datamaskinen og alt tilkoblet utstyr fra strømuttakene.
4. Koble fra alle tilkoblede nettverksenheter og perifert utstyr som tastatur, mus og skjerm fra datamaskinen.
5. Fjern eventuelle minnekort og optiske plater fra datamaskinen.
6. Når alt er koblet fra, trykker du på og holder inne strømknappen i ca. fem sekunder for å jorde hovedkortet.









Etter at du har arbeidet inne i datamaskinen

 **FORSIKTIG** Hvis du lar løse skruer ligge igjen inne i datamaskinen din, kan dette skade datamaskinen slik at den ikke fungerer.

1. Skru inn alle skruene, og kontroller at det ikke er noen løse skruer inne i datamaskinen.
2. Koble til alle eksterne enheter, perifert utstyr og kabler som ble koblet fra under arbeid med datamaskinen.
3. Sett inn alle mediekort, plater og andre deler som ble fjernet under arbeid med datamaskinen.
4. Koble til datamaskinen og alle tilkoblede enheter i strømuttakene.
5. Slå på datamaskinen.

Sikkerhetsanvisninger

Følg disse retningslinjene for sikkerhet for å verne om din egen sikkerhet og beskytte datamaskinen mot mulig skade.

-  **MERK** Før du arbeider inne i datamaskinen, må du lese sikkerhetsinformasjonen som fulgte med datamaskinen. Hvis du vil ha mer informasjon om gode sikkerhetsrutiner, kan du gå til nettsiden på www.dell.com/regulatory_compliance.
-  **MERK** Koble fra alle strømkilder før du åpner datamaskindekselet eller paneler. Når du er ferdig med arbeidet inne i datamaskinen, setter du plass alle deksler, paneler og skruer før du kobler til strømkilden.
-  **FORSIKTIG** Sørg for at arbeidsflaten er jevn og ren slik at du ikke skader datamaskinen.
-  **FORSIKTIG** For å unngå å skade på komponenter og kort må du holde dem i kantene og unngå å berøre pinner og kontakter.
-  **FORSIKTIG** Du skal bare utføre feilsøking og reparasjoner som tillates eller anvises av Dells tekniske team. Skade forårsaket av servicearbeid som ikke er godkjent av Dell, dekkes ikke av garantien. Se sikkerhetsinstruksjonene som ble levert sammen med produktet eller på www.dell.com/regulatory_compliance.
-  **FORSIKTIG** Sørg for at du er jordet ved å berøre en umalt metallflate før du håndterer deler inne i datamaskinen. Under arbeidet må du med jevne mellomrom berøre en umalt metallflate for å lade ut statisk elektrisitet som kan skade de interne komponentene.
-  **FORSIKTIG** Når du kobler fra en kabel, må du trekke i kontakten eller i strekkavlastningsløkken og ikke i selve kabelen. Noen kabler har kontakter med låsetapper eller tommelskruser som du må løsne før du kobler fra kabelen. Når du kobler fra kabler, må du sørge for å ha dem jevnt innrettet slik at du ikke bøyer noen av kontaktpinnene. Når du kobler til kabler, må du passe på at portene og kontaktene er riktig vei og innrettet etter hverandre.
-  **FORSIKTIG** Trykk inn og løs ut eventuelle kort fra mediekortleseren.

Anbefalte verktøy

Veiledningene i dette dokumentet kan kreve at du bruker følgende verktøy:

- En stjerneskrutrekker
- Plastspiss

Skrueliste

Tabellen nedenfor viser listen over skruene som brukes for sikring av ulike komponenter til datamaskinen.

Tabell 1. Skrueliste

Komponent	Festes til	Type skruer	Antall
Datamaskindeksel	Kabinett	#6-32 UNC 1/4-tommers	2
Harddisk	Sidekabinett	#6-32 UNC 1/4-tommers	1
Harddisk	Harddiskbrakett	#6-32 UNC-3,6 mm	4
ODD	Sidekabinett	#6-32 UNC-3,6 mm	1
ODD	ODD-brakett	M2xL2	3
Trådløskort	Hovedkort	M2xL3,5	1
Prosesorvifte	Varmeavleder	M6xL10	4
Fremre I/U-panel	Kabinett	#6-32 UNC 1/4-tommers	2
Hovedkort	Kabinett	#6-32 UNC 1/4-tommers	4

Innsiden av maskinen

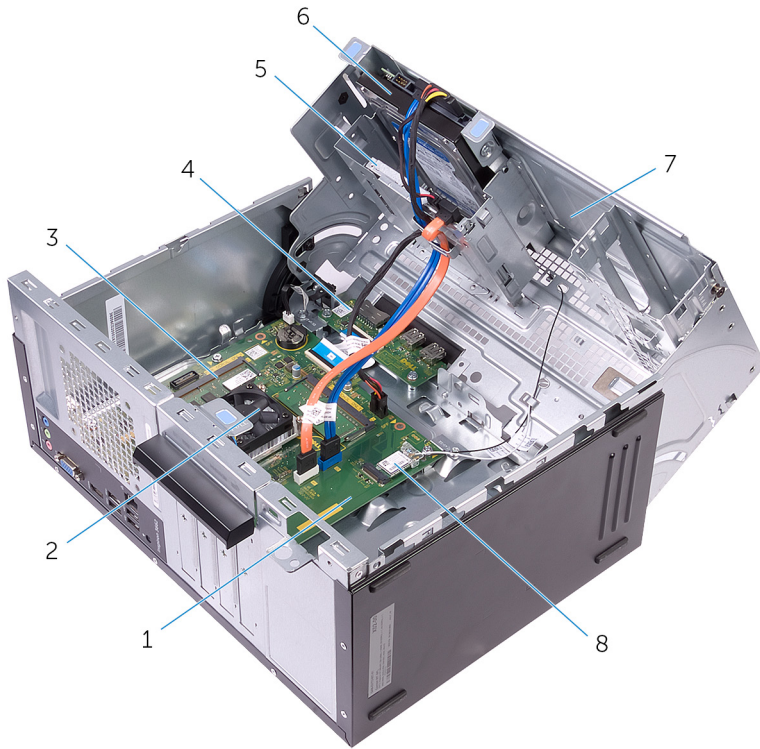

1. hovedkort
2. prosessorvifte- og varmeavlederenshet
3. minnemodul
4. I/U-kort
5. optisk stasjon
6. harddiskenshet
7. sidekabinett
8. trådløskort

Hovedkortkomponenter

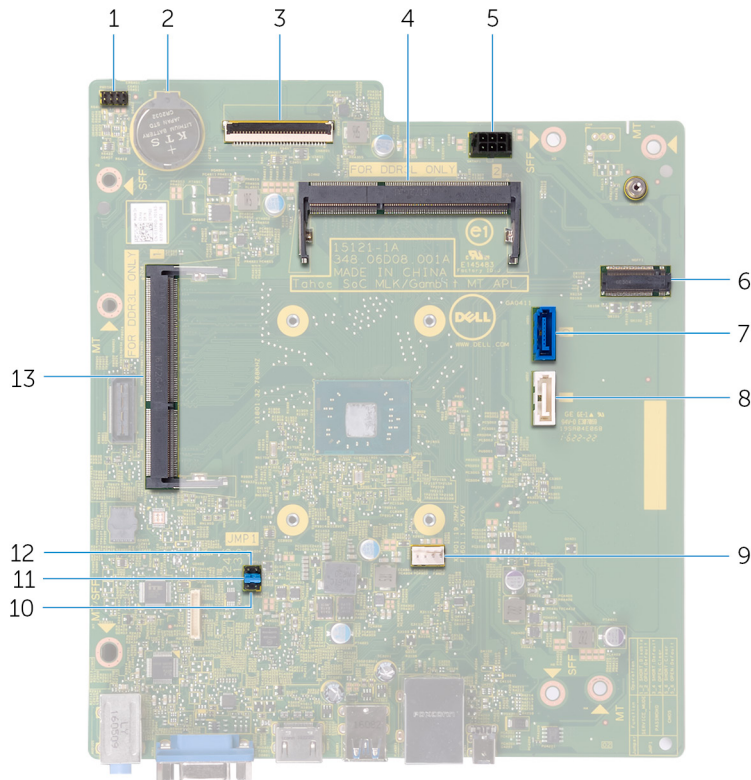

1. kontakt for strømknappens kabel
2. klokkebatteri
3. I/U-kabelkontakt
4. Minnemodul (spor 2)
5. Harddisk og den optiske stasjonen strømkabelkontakt
6. trådløskortspor
7. datakabelkontakt til harddisk
8. datakabel til optisk stasjon
9. kontakt til prosessorviftekabel
10. bryter for servicemodus
11. krysskobling til sletting av passord
12. Krysskobling til sletting av CMOS
13. minnemodul (spor 1)

Ta av datamaskindekselet

MERK Før du gjør noe arbeid inne i datamaskinen, må du lese sikkerhetsinformasjonen som fulgte med datamaskinen, og følge trinnene i **Før du arbeider inne i datamaskinen**. Etter at du har arbeidet inne i datamaskinen, må du følge instruksjonene i **Etter du arbeider inne i datamaskinen**. Hvis du vil ha mer informasjon om gode sikkerhetsrutiner, kan du gå til nettsiden på www.dell.com/regulatory_compliance.

Emner:

- [Fremgangsmåte](#)

Fremgangsmåte

1. Fjern de to skruene (#6–32 UNC 1/4") som fester dekselet til kabinettet.
2. Løsne datamaskindekselet ved å skyve det mot baksiden av datamaskinen, og løft dekselet av kabinettet.



Sette på datamaskindekselet

ⓘ MERK Før du gjør noe arbeid inne i datamaskinen, må du lese sikkerhetsinformasjonen som fulgte med datamaskinen, og følge trinnene i [Før du arbeider inne i datamaskinen](#). Etter at du har arbeidet inne i datamaskinen, må du følge instruksjonene i [Etter du arbeider inne i datamaskinen](#). Hvis du vil ha mer informasjon om gode sikkerhetsrutiner, kan du gå til nettsiden på www.dell.com/regulatory_compliance.

Emner:

- [Fremgangsmåte](#)

Fremgangsmåte

1. Juster tappene på datamaskindekselet med sporene på kabinettet, og skyv det mot fronten av datamaskinen.
2. Skru inn de to skruene (#6–32 UNC 1/4") som fester datamaskindekselet til kabinettet.

Fjerne frontrammen

ⓘ **MERK** Før du gjør noe arbeid inne i datamaskinen, må du lese sikkerhetsinformasjonen som fulgte med datamaskinen, og følge trinnene i **Før du arbeider inne i datamaskinen**. Etter at du har arbeidet inne i datamaskinen, må du følge instruksjonene i **Etter du arbeider inne i datamaskinen**. Hvis du vil ha mer informasjon om gode sikkerhetsrutiner, kan du gå til nettsiden på www.dell.com/regulatory_compliance.

Emner:

- Før jobben
- Fremgangsmåte

Før jobben

Ta av [datamaskindekslet](#).

Fremgangsmåte

1. Plasser datamaskinen i stående posisjon.
2. Ta tak i og løsne frontrammeklemmene i rekkefølge fra toppen ved å bevege dem utover fra kabinettet.



3. Drei frontrammen til side og trekk den bort fra fronten av datamaskinen for å løsne frontrammeklemmene fra sporene på frontpanelet.



Sette på frontrammen

ⓘ MERK Før du gjør noe arbeid inne i datamaskinen, må du lese sikkerhetsinformasjonen som fulgte med datamaskinen, og følge trinnene i [Før du arbeider inne i datamaskinen](#). Etter at du har arbeidet inne i datamaskinen, må du følge instruksjonene i [Etter du arbeider inne i datamaskinen](#). Hvis du vil ha mer informasjon om gode sikkerhetsrutiner, kan du gå til nettsiden på www.dell.com/regulatory_compliance.

Emner:

- [Fremgangsmåte](#)
- [Etter jobben](#)

Fremgangsmåte

1. Innrett frontrammeklemmene etter sporene på frontpanelet, og sett dem inn.
2. Drei frontrammen mot kabinettet til frontrammetappene smetter på plass.

Etter jobben

Sett på [datamaskindekselet](#) igjen.

Ta ut minnemodulene

! **MERK** Før du gjør noe arbeid inne i datamaskinen, må du lese sikkerhetsinformasjonen som fulgte med datamaskinen, og følge trinnene i **Før du arbeider inne i datamaskinen**. Etter at du har arbeidet inne i datamaskinen, må du følge instruksjonene i **Etter du arbeider inne i datamaskinen**. Hvis du vil ha mer informasjon om gode sikkerhetsrutiner, kan du gå til nettsiden på www.dell.com/regulatory_compliance.

Emner:

- Før jobben
- Fremgangsmåte

Før jobben

1. Ta av datamaskindekslet.
2. Ta av frontrammen.

Fremgangsmåte

1. Plasser datamaskinen med sidekabinettet vendt oppover.
2. Løft og dreii sidekabinettet vekk fra datamaskinen.

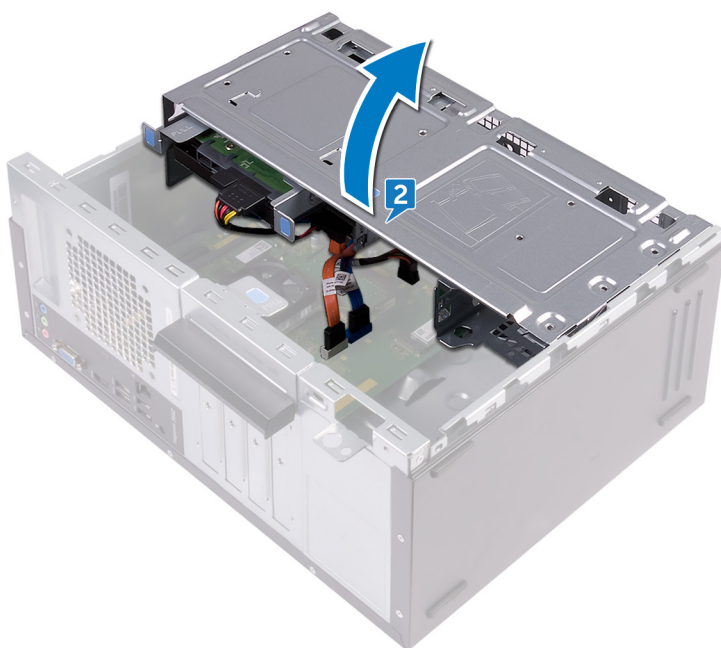

3. Bruk fingertuppene til å skille festeklemmene fra hverandre på hver ende av minnemodulsporet, helt til minnemodulen spretter opp.
4. Skyv og ta minnemodulen ut av minnemodulsporet.

! **MERK** Hvis det er vanskelig å ta ut modulen, beveger du den forsiktig frem og tilbake for å få den til å løsne fra kontakten.

! **FORSIKTIG** Holde minnemodulen i kantene for å unngå å skade den. Ikke berør komponentene på minnemodulen.

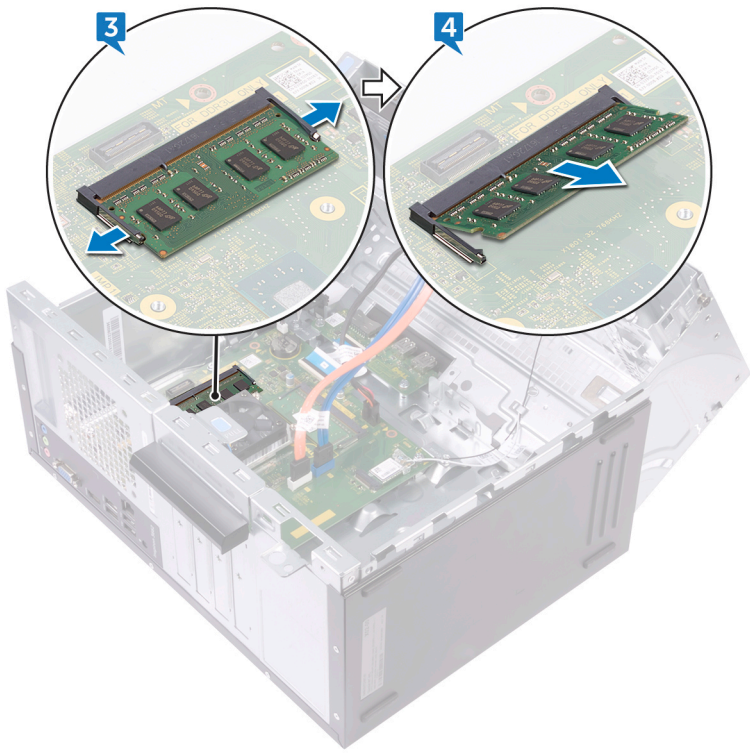

Sette inn minnemodulene

ⓘ MERK Før du gjør noe arbeid inne i datamaskinen, må du lese sikkerhetsinformasjonen som fulgte med datamaskinen, og følge trinnene i **Før du arbeider inne i datamaskinen**. Etter at du har arbeidet inne i datamaskinen, må du følge instruksjonene i **Etter du arbeider inne i datamaskinen**. Hvis du vil ha mer informasjon om gode sikkerhetsrutiner, kan du gå til nettsiden på www.dell.com/regulatory_compliance.

Emner:

- [Fremgangsmåte](#)
- [Etter jobben](#)

Fremgangsmåte

1. Kontroller at festeklemmene strekker seg vekk fra minnemodulsporet.
2. Juster hakket på minnemodulen med tappet på minnemodulsporet.
3. Sett minnemodulen inn i minnemodulsporet, og trykk minnemodulen ned til den klikker på plass.

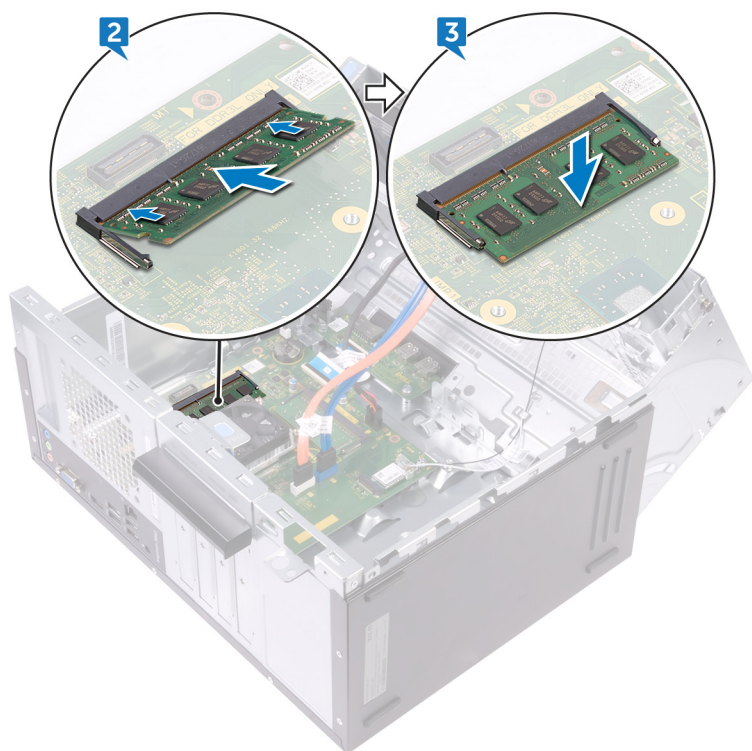

4. Drei sidekabinettet mot datamaskinen til det klikker på plass.

Etter jobben

1. Monter [frontrammen](#).
2. Sett på [datamaskindekselet](#) igjen.

Ta ut 3,5-tommers harddisken

ⓘ MERK Før du gjør noe arbeid inne i datamaskinen, må du lese sikkerhetsinformasjonen som fulgte med datamaskinen, og følge trinnene i **Før du arbeider inne i datamaskinen**. Etter at du har arbeidet inne i datamaskinen, må du følge instruksjonene i **Etter du arbeider inne i datamaskinen**. Hvis du vil ha mer informasjon om gode sikkerhetsrutiner, kan du gå til nettsiden på www.dell.com/regulatory_compliance.

Emner:

- Før jobben
- Fremgangsmåte

Før jobben

1. Ta av datamaskindekslet.
2. Ta av frontrammen.

Fremgangsmåte

1. Plasser datamaskinen med sidekabinettet vendt oppover.
2. Fjern skruen (#6–32 UNC 1/4") som fester harddiskenheten til sidekabinettet.
3. Koble datakabelen fra harddisken.
4. Koble strømkabelen fra harddisken.

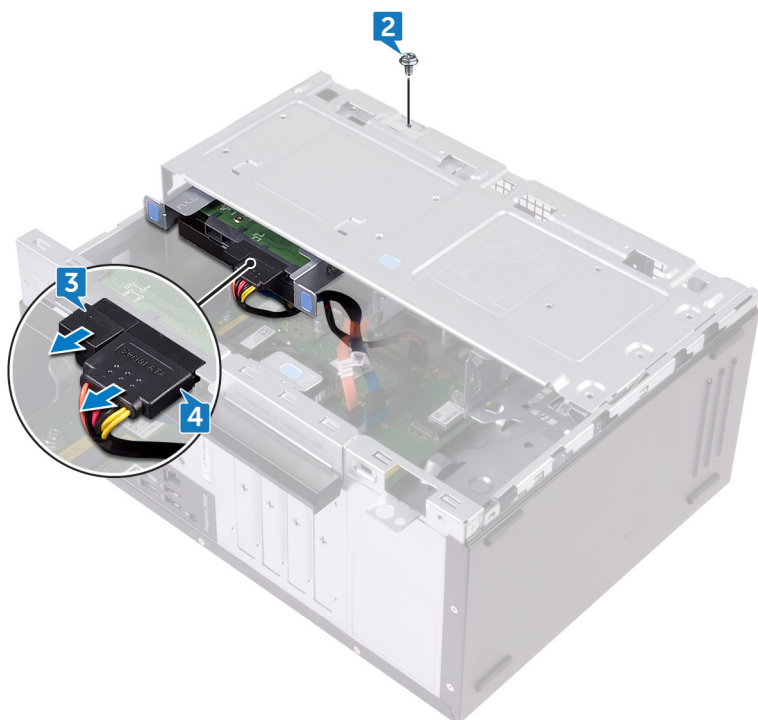

5. Løft og dreii sidekabinettet vekk fra datamaskinen.

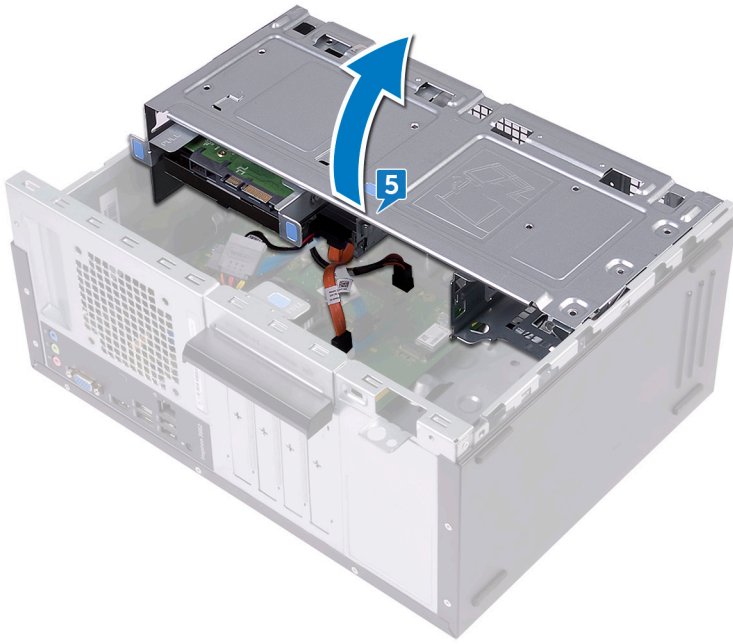

6. Bruk utløsertappene på harddiskenheten for å skyve harddiskenheten ut av sporet på sidekabinettet.



7. Fjern de fire skruene (#6–32 UNC 3,6 mm) som fester harddiskbraketten til harddisken.
8. Løft harddisken av harddiskbraketten.

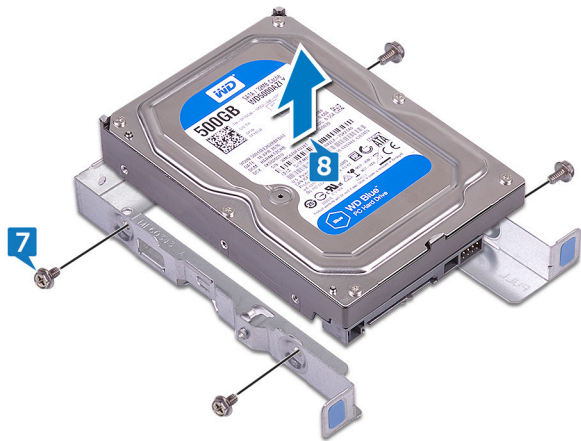

Sette inn den 3,5-tommers harddisken

ⓘ MERK Før du gjør noe arbeid inne i datamaskinen, må du lese sikkerhetsinformasjonen som fulgte med datamaskinen, og følge trinnene i [Før du arbeider inne i datamaskinen](#). Etter at du har arbeidet inne i datamaskinen, må du følge instruksjonene i [Etter du arbeider inne i datamaskinen](#). Hvis du vil ha mer informasjon om gode sikkerhetsrutiner, kan du gå til nettsiden på www.dell.com/regulatory_compliance.

Emner:

- [Fremgangsmåte](#)
- [Etter jobben](#)

Fremgangsmåte

1. Plasser harddisken i harddiskbraketten.
2. Innrett skruehullene på harddisk etter skruehullene på harddiskbraketten.
3. Skru inn de fire skruene (#6–32 UNC 3,6 mm) som fester harddiskbraketten til harddisken.
4. Skyv harddiskenheten inn i sporet på sidekabinettet til den klikker på plass.
5. Koble data- og strømkablene til harddisken.
6. Drei sidekabinettet mot datamaskinen til det klikker på plass.
7. Skru inn skruen (#6–32 UNC 1/4") som fester harddiskenheten til sidekabinettet.

Etter jobben

1. Monter [frontrammen](#).
2. Sett på [datamaskindekselet](#) igjen.

Ta ut den optiske disken

ⓘ MERK Før du gjør noe arbeid inne i datamaskinen, må du lese sikkerhetsinformasjonen som fulgte med datamaskinen, og følge trinnene i **Før du arbeider inne i datamaskinen**. Etter at du har arbeidet inne i datamaskinen, må du følge instruksjonene i **Etter du arbeider inne i datamaskinen**. Hvis du vil ha mer informasjon om gode sikkerhetsrutiner, kan du gå til nettsiden på www.dell.com/regulatory_compliance.

Emner:

- Før jobben
- Fremgangsmåte

Før jobben

1. Ta av datamaskindekslet.
2. Ta av frontrammen.

Fremgangsmåte

1. Plasser datamaskinen med sidekabinettet vendt oppover.
2. Løft og dreii sidekabinettet vekk fra datamaskinen.

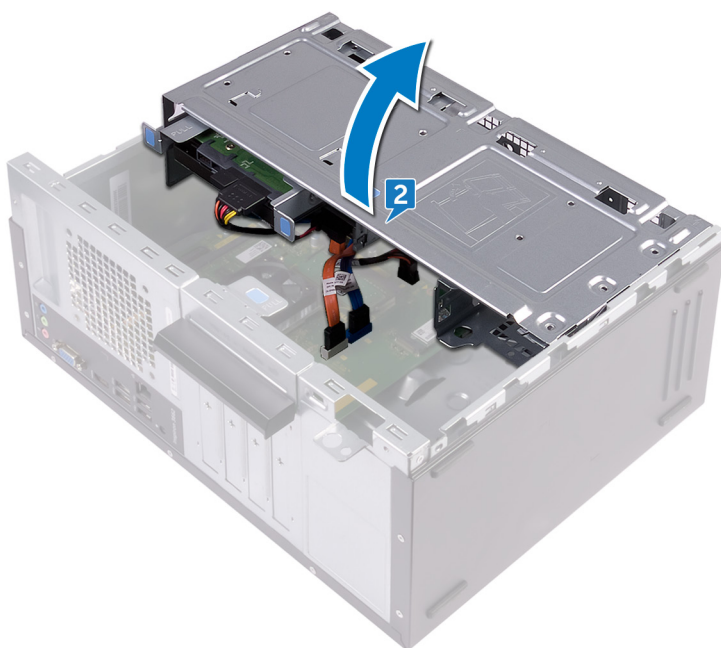

3. Koble strømkabelen fra den optiske stasjonen.
4. Koble datakabelen fra den optiske stasjonen.



5. Drei sidekabinettet mot datamaskinen til det klikker på plass.
6. Fjern skruen (#6–32 UNC 3,6 mm) som fester den optiske stasjonsenheten til sidekabinettet.
7. Skyv den optiske stasjonsenheten forsiktig ut av brønnen til den optiske stasjonen gjennom forsiden av datamaskinen.

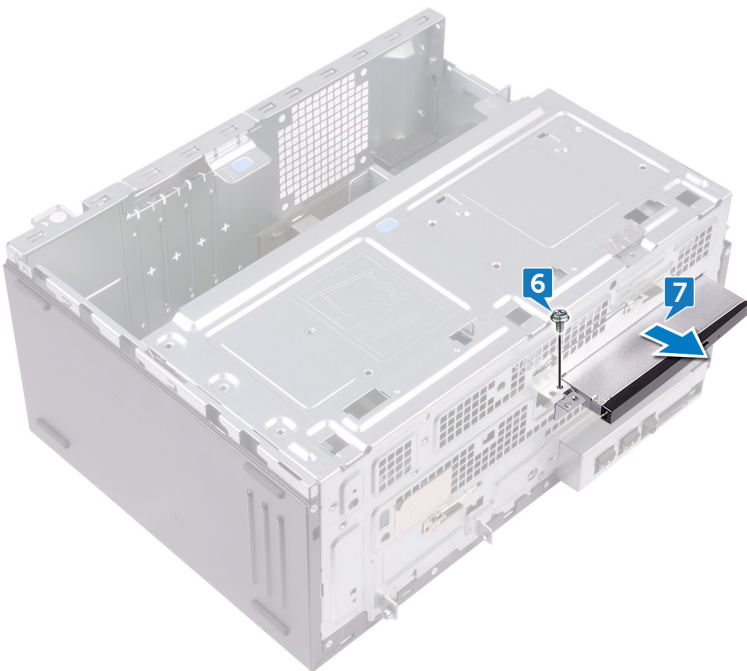

8. Fjern de tre skruene (M2xL2) som fester den optiske stasjonsbraketten til den optiske stasjonen.
9. Løft braketten til den optiske stasjonen av den optiske stasjonen.



10. Trekk forsiktig og koble rammen til den optiske stasjonen fra den optiske stasjonen.



Sette inn den optiske stasjonen

ⓘ MERK Før du gjør noe arbeid inne i datamaskinen, må du lese sikkerhetsinformasjonen som fulgte med datamaskinen, og følge trinnene i [Før du arbeider inne i datamaskinen](#). Etter at du har arbeidet inne i datamaskinen, må du følge instruksjonene i [Etter du arbeider inne i datamaskinen](#). Hvis du vil ha mer informasjon om gode sikkerhetsrutiner, kan du gå til nettsiden på www.dell.com/regulatory_compliance.

Emner:

- [Fremgangsmåte](#)
- [Etter jobben](#)

Fremgangsmåte

1. Juster og klikk rammen til den optiske stasjonen på plass på den optiske stasjonen.
2. Juster skruehullene på den optiske stasjonsbraketten etter skruehullene på den optiske stasjonen.
3. Skru inn de tre skruene (M2xL2) som fester braketten til den optiske stasjonen til den optiske stasjonen.
4. Skyv den optiske stasjonsenheten forsiktig inn i brønnen for til optiske stasjonen gjennom forsiden på datamaskinen.
5. Juster skruehullene på den optiske stasjonsenheten etter skruehullene på kabinettet.
6. Skru inn skruen (#6–32 UNC 3,6 mm) som fester den optiske stasjonsenheten til kabinettet.
7. Løft og dreii sidekabinettet vekk fra datamaskinen.
8. Koble datakabelen og strømkabelen til den optiske stasjonen.
9. Drei sidekabinettet mot datamaskinen til det klikker på plass.

Etter jobben

1. Monter [frontrammen](#).
2. Sett på [datamaskindekselet](#) igjen.

Ta ut klokkebatteriet

ⓘ MERK Før du gjør noe arbeid inne i datamaskinen, må du lese sikkerhetsinformasjonen som fulgte med datamaskinen, og følge trinnene i **Før du arbeider inne i datamaskinen**. Etter at du har arbeidet inne i datamaskinen, må du følge instruksjonene i **Etter du arbeider inne i datamaskinen**. Hvis du vil ha mer informasjon om gode sikkerhetsrutiner, kan du gå til nettsiden på www.dell.com/regulatory_compliance.

⚠ FORSIKTIG Ved å fjerne klokkebatteriet nullstiller du innstillingene i BIOS til standardinnstillingene. Det anbefales at du noterer ned BIOS-innstillingene før du tar ut klokkebatteriet.

Emner:

- Før jobben
- Fremgangsmåte

Før jobben

1. Ta av [datamaskindekslet](#).
2. Ta av [frontrammen](#).

Fremgangsmåte

1. Plasser datamaskinen med sidekabinettet vendt oppover.
2. Løft og dreii sidekabinettet vekk fra datamaskinen.

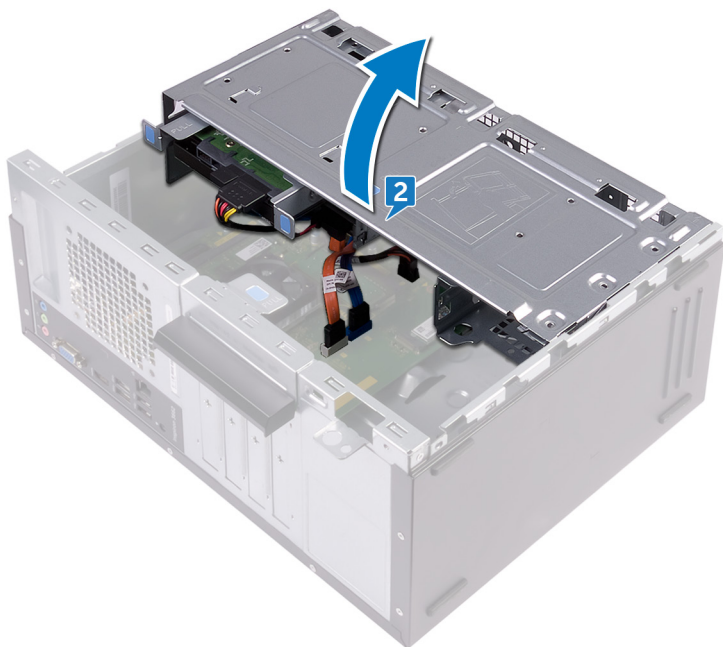

3. Bruk en plastspiss, og lirk klokkebatteriet forsiktig ut av kontakten.

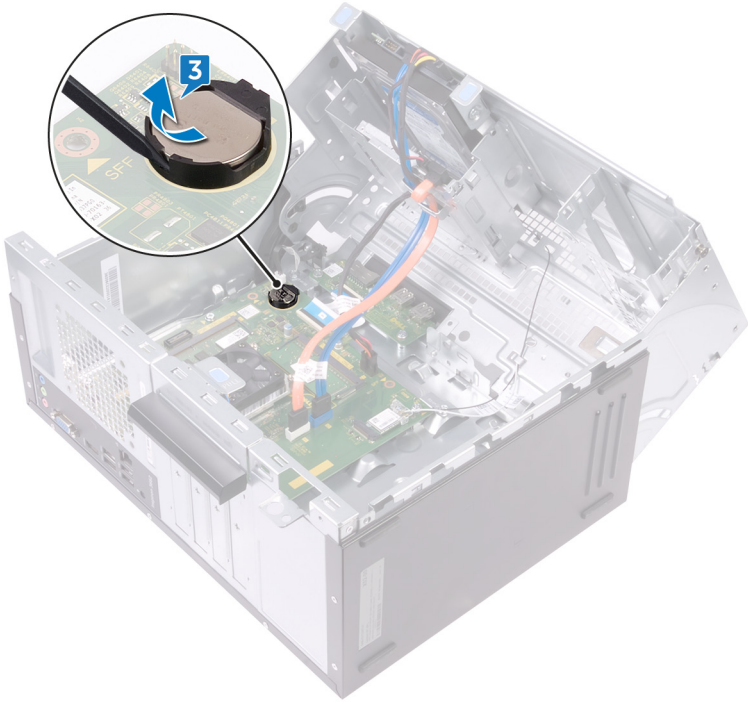

Sette inn klokkebatteriet

ⓘ MERK Før du gjør noe arbeid inne i datamaskinen, må du lese sikkerhetsinformasjonen som fulgte med datamaskinen, og følge trinnene i [Før du arbeider inne i datamaskinen](#). Etter at du har arbeidet inne i datamaskinen, må du følge instruksjonene i [Etter du arbeider inne i datamaskinen](#). Hvis du vil ha mer informasjon om gode sikkerhetsrutiner, kan du gå til nettsiden på www.dell.com/regulatory_compliance.

Emner:

- [Fremgangsmåte](#)
- [Etter jobben](#)

Fremgangsmåte

1. Sett et nytt batteri (CR2032) ned i batterikontakten med den positive siden vendt oppover, og trykk batteriet på plass.
2. Drei sidekabinettet mot datamaskinen til det klikker på plass.

Etter jobben

1. Monter [frontrammen](#).
2. Sett på [datamaskindekselet](#) igjen.

Ta ut trådløskortet

! **MERK** Før du gjør noe arbeid inne i datamaskinen, må du lese sikkerhetsinformasjonen som fulgte med datamaskinen, og følge trinnene i **Før du arbeider inne i datamaskinen**. Etter at du har arbeidet inne i datamaskinen, må du følge instruksjonene i **Etter du arbeider inne i datamaskinen**. Hvis du vil ha mer informasjon om gode sikkerhetsrutiner, kan du gå til nettsiden på www.dell.com/regulatory_compliance.

Emner:

- Før jobben
- Fremgangsmåte

Før jobben

1. Ta av datamaskindekslet.
2. Ta av frontrammen.

Fremgangsmåte

1. Plasser datamaskinen med sidekabinettet vendt oppover.
2. Løft og dreii sidekabinettet vekk fra datamaskinen.

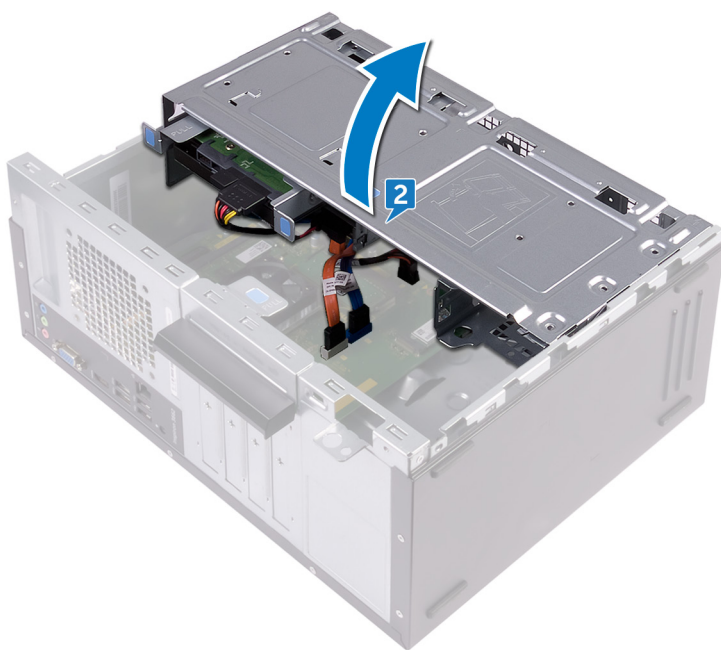

3. Fjern skruen (M2xL3,5) som fester trådløskortet til hovedkortet.
4. Løft braketten til trådløskortet av trådløskortet.
5. Koble antennekablene fra trådløskortet.
6. Skyv og fjern det trådløse kortet ut av sporet til trådløskortet.

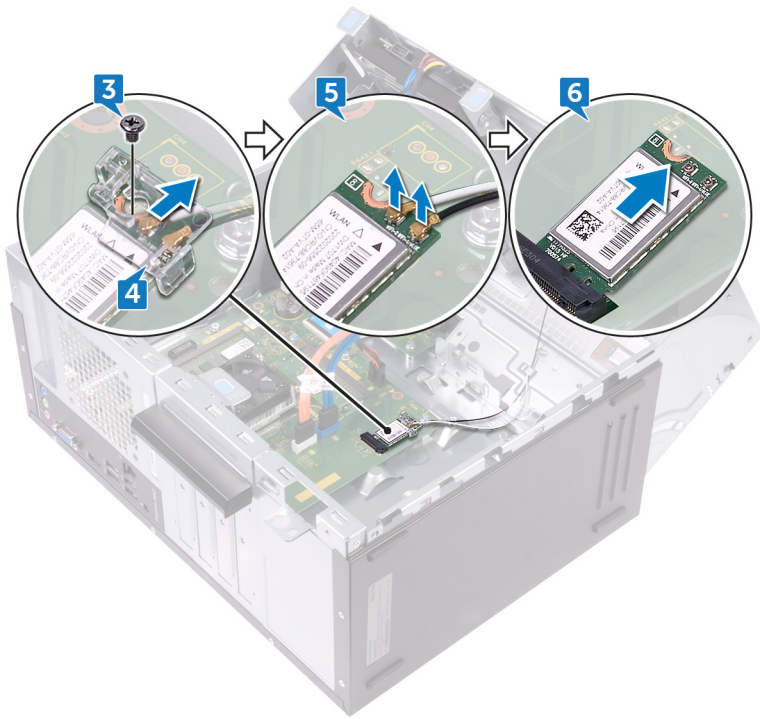

Sette inn trådløskortet

MERK Før du gjør noe arbeid inne i datamaskinen, må du lese sikkerhetsinformasjonen som fulgte med datamaskinen, og følge trinnene i **Før du arbeider inne i datamaskinen**. Etter at du har arbeidet inne i datamaskinen, må du følge instruksjonene i **Etter du arbeider inne i datamaskinen**. Hvis du vil ha mer informasjon om gode sikkerhetsrutiner, kan du gå til nettsiden på www.dell.com/regulatory_compliance.

Emner:

- Fremgangsmåte
- Etter jobben

Fremgangsmåte

1. Juster hakket på trådløskortet etter tappen på sporet til trådløskortet.
2. Skyv det trådløse kortet ned i sporet til trådløskortet i en vinkel.
3. Koble antennekablene til det trådløskortet.
4. Plasser den braketten til trådløskortet over trådløskortet.
5. Skru inn skruen (M2xL3,5) som fester trådløskortet til hovedkortet.

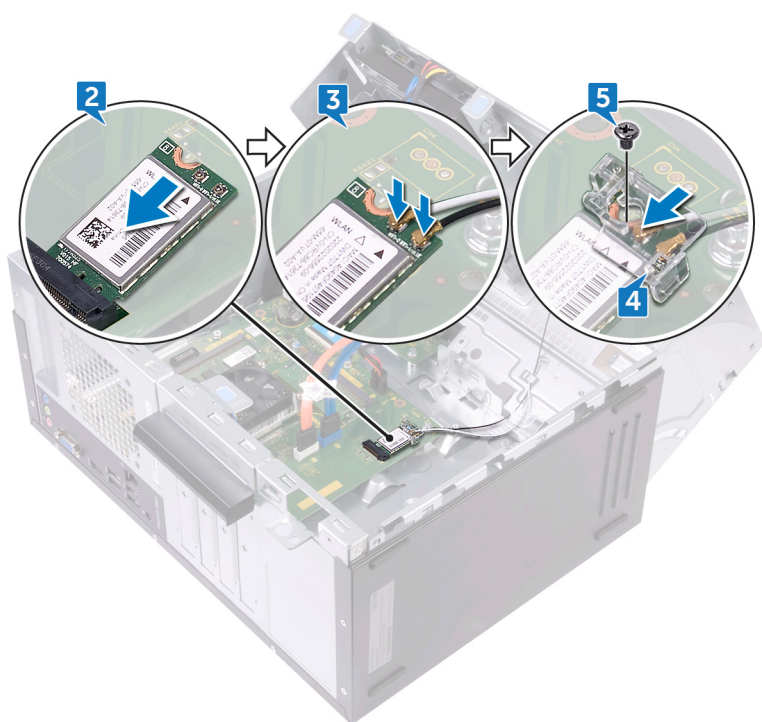

6. Drei sidekabinettet mot datamaskinen til det klikker på plass.

Etter jobben

1. Monter **frontrammen**.
2. Sett på **datamaskindekselet** igjen.

Ta av antennemodulene

ⓘ MERK Før du gjør noe arbeid inne i datamaskinen, må du lese sikkerhetsinformasjonen som fulgte med datamaskinen, og følge trinnene i **Før du arbeider inne i datamaskinen**. Etter at du har arbeidet inne i datamaskinen, må du følge instruksjonene i **Etter du arbeider inne i datamaskinen**. Hvis du vil ha mer informasjon om gode sikkerhetsrutiner, kan du gå til nettsiden på www.dell.com/regulatory_compliance.

Emner:

- Før jobben
- Fremgangsmåte

Før jobben

1. Ta av datamaskindekslet.
2. Ta av frontrammen.
3. Følg fremgangsmåten fra trinn 1 til trinn 4 i "Ta ut trådløskortet".

Fremgangsmåte

1. Noter deg føringen av antennekabelen, og fjern antennekablene fra kabelføringene i kabinettet.
2. Skyv antennekablene forsiktig ned gjennom kabelføringsporene i sidekabinettet.

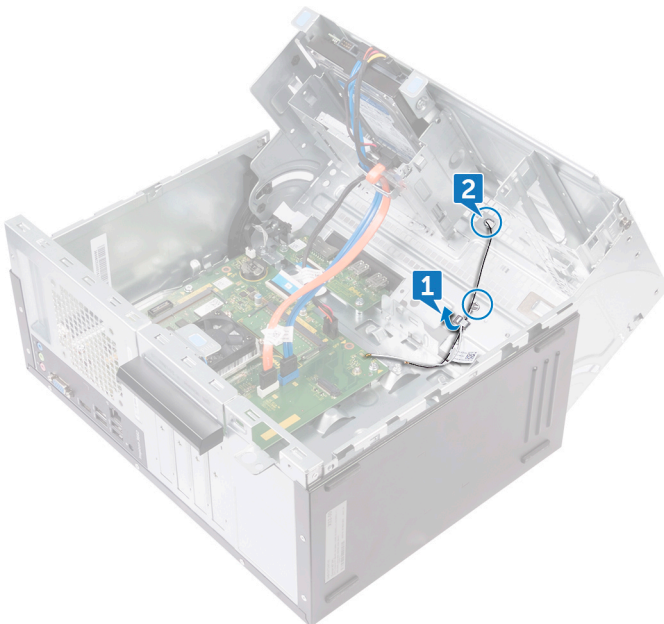

3. Drei sidekabinettet mot datamaskinen til det klikker på plass.
4. Noter deg føringen av antennekabelen, og fjern antennekablene fra kabelføringene på kabinettet.
5. Bruk en plastspiss, og lirk antennemodulene forsiktig ut av sidekabinettet.

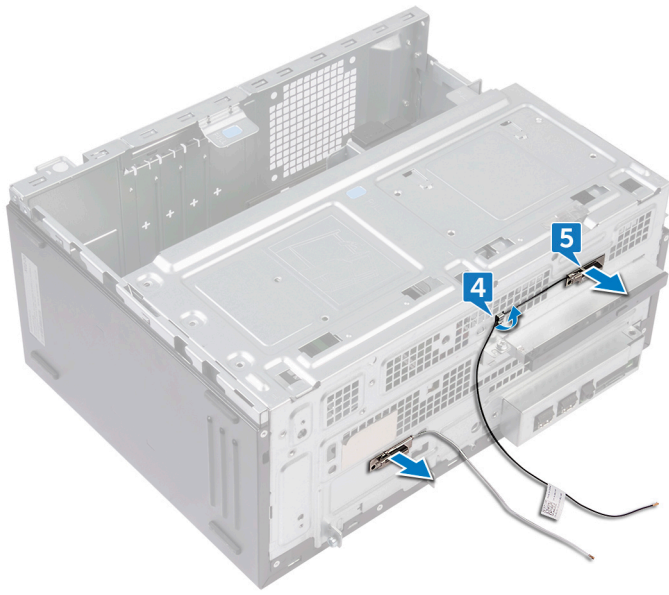

Sette inn antennemodulene

ⓘ MERK Før du gjør noe arbeid inne i datamaskinen, må du lese sikkerhetsinformasjonen som fulgte med datamaskinen, og følge trinnene i [Før du arbeider inne i datamaskinen](#). Etter at du har arbeidet inne i datamaskinen, må du følge instruksjonene i [Etter du arbeider inne i datamaskinen](#). Hvis du vil ha mer informasjon om gode sikkerhetsrutiner, kan du gå til nettsiden på www.dell.com/regulatory_compliance.

Emner:

- [Fremgangsmåte](#)
- [Etter jobben](#)

Fremgangsmåte

1. Fest antennemodulene til sidekabinettet.
2. Før antennekablene gjennom kabelføringene på sidekabinettet.
3. Løft og dreii sidekabinettet vekk fra datamaskinen.
4. Skyv antennekablene ned gjennom kabelføringsporene i sidekabinettet.
5. Før antennekablene gjennom føringsporene inne i kabinettet.

Etter jobben

1. Følg fremgangsmåten fra trinn 3 til trinn 6 i "[Sette inn trådløskortet](#)".
2. Monter [frontrammen](#).
3. Sett på [datamaskindekselet](#) igjen.

Ta ut strømknappmodulen

MERK Før du gjør noe arbeid inne i datamaskinen, må du lese sikkerhetsinformasjonen som fulgte med datamaskinen, og følge trinnene i **Før du arbeider inne i datamaskinen**. Etter at du har arbeidet inne i datamaskinen, må du følge instruksjonene i **Etter du arbeider inne i datamaskinen**. Hvis du vil ha mer informasjon om gode sikkerhetsrutiner, kan du gå til nettsiden på www.dell.com/regulatory_compliance.

Emner:

- Før jobben
- Fremgangsmåte

Før jobben

1. Ta av datamaskindekslet.
2. Ta av frontrammen.

Fremgangsmåte

1. Plasser datamaskinen med sidekabinettet vendt oppover.
2. Løft og dreii sidekabinettet vekk fra datamaskinen.

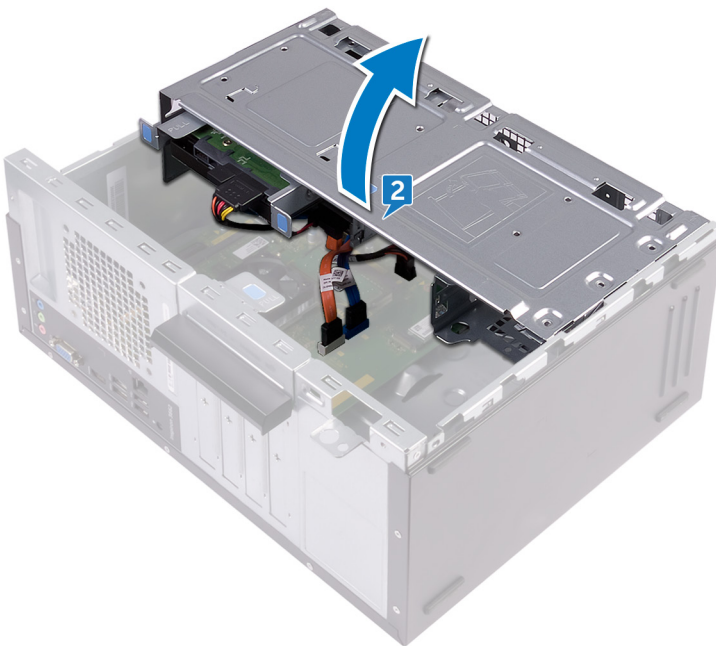

3. Koble strømknappkabelen fra hovedkortet.
4. Trykk på tappen på strømbrytermodulen, og løsne modulen fra frontpanelet.
5. Fjern strømknappmodulen sammen med kabelen gjennom sporet på frontpanelet.

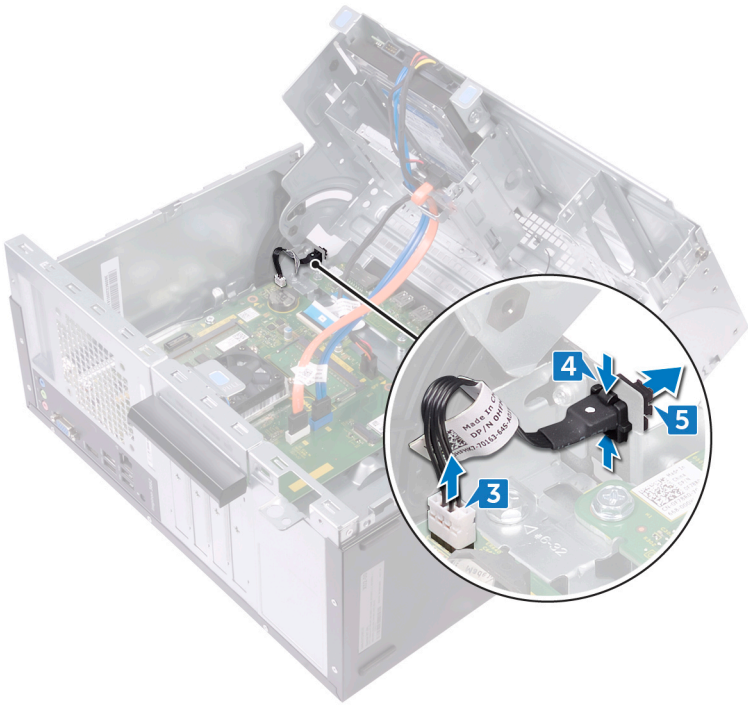

Sette inn strømknappmodulen

ⓘ MERK Før du gjør noe arbeid inne i datamaskinen, må du lese sikkerhetsinformasjonen som fulgte med datamaskinen, og følge trinnene i **Før du arbeider inne i datamaskinen**. Etter at du har arbeidet inne i datamaskinen, må du følge instruksjonene i **Etter du arbeider inne i datamaskinen**. Hvis du vil ha mer informasjon om gode sikkerhetsrutiner, kan du gå til nettsiden på www.dell.com/regulatory_compliance.

Emner:

- [Fremgangsmåte](#)
- [Etter jobben](#)

Fremgangsmåte

1. Før strømknappmodulkabelen gjennom sporet på frontpanelet.
2. Juster tappene på strømknappmodulen etter sporene i frontpanelet.
3. Koble kabelen til strømknappkortet til hovedkortet.
4. Drei sidekabinettet mot datamaskinen til det klikker på plass.

Etter jobben

1. Monter [frontrammen](#).
2. Sett på [datamaskindekselet](#) igjen.

Ta ut prosessorviften

ⓘ MERK Før du gjør noe arbeid inne i datamaskinen, må du lese sikkerhetsinformasjonen som fulgte med datamaskinen, og følge trinnene i **Før du arbeider inne i datamaskinen**. Etter at du har arbeidet inne i datamaskinen, må du følge instruksjonene i **Etter du arbeider inne i datamaskinen**. Hvis du vil ha mer informasjon om gode sikkerhetsrutiner, kan du gå til nettsiden på www.dell.com/regulatory_compliance.

Emner:

- Før jobben
- Fremgangsmåte

Før jobben

1. Ta av datamaskindekslet.
2. Ta av frontrammen.

Fremgangsmåte

1. Plasser datamaskinen med sidekabinettet vendt oppover.
2. Løft og dreii sidekabinettet vekk fra datamaskinen.

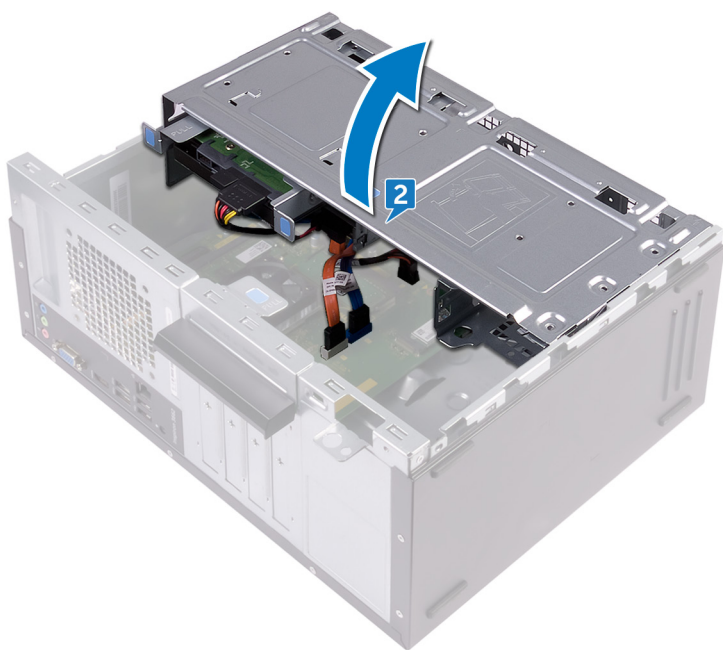

3. Koble kabelen til prosessorens vifte fra hovedkortet.
4. Merk det plasseringen av viften på varmeavlederenheten.
5. Fjern de fire skruene (M6xL10) som fester prosessorviften til hovedkortet.
6. Løft prosessorviften av varmeavlederen.

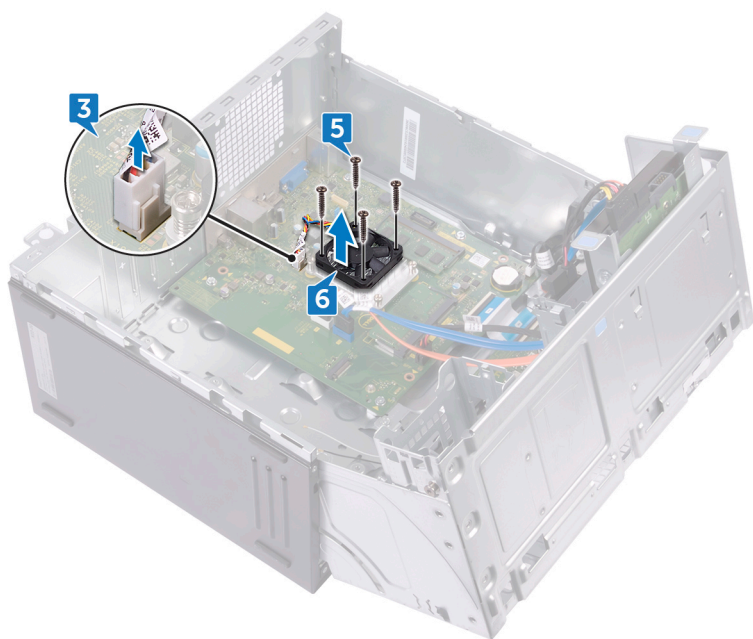

Sette inn prosessorviften

ⓘ MERK Før du gjør noe arbeid inne i datamaskinen, må du lese sikkerhetsinformasjonen som fulgte med datamaskinen, og følge trinnene i [Før du arbeider inne i datamaskinen](#). Etter at du har arbeidet inne i datamaskinen, må du følge instruksjonene i [Etter du arbeider inne i datamaskinen](#). Hvis du vil ha mer informasjon om gode sikkerhetsrutiner, kan du gå til nettsiden på www.dell.com/regulatory_compliance.

Emner:

- [Fremgangsmåte](#)
- [Etter jobben](#)

Fremgangsmåte

1. Juster skruehullene på prosessorviften etter skruehullene på varmeavlederen.
2. Skru inn de fire skruene (M6xL10) som fester prosessorviften til hovedkortet.
3. Koble kabelen til prosessorviften til hovedkortet.
4. Drei sidekabinettet mot datamaskinen til det klikker på plass.

Etter jobben

1. Monter [frontrammen](#).
2. Sett på [datamaskindekselet](#) igjen.

Ta ut prosessorens varmeavleder

ⓘ MERK Før du gjør noe arbeid inne i datamaskinen, må du lese sikkerhetsinformasjonen som fulgte med datamaskinen, og følge trinnene i **Før du arbeider inne i datamaskinen**. Etter at du har arbeidet inne i datamaskinen, må du følge instruksjonene i **Etter du arbeider inne i datamaskinen**. Hvis du vil ha mer informasjon om gode sikkerhetsrutiner, kan du gå til nettsiden på www.dell.com/regulatory_compliance.

⚠ FORSIKTIG For at prosessoren skal avkjøles maksimalt må du ikke berøre varmeoverføringsområdene på prosessorens varmeavleder. Olje fra huden din kan redusere varmeoverføringsegenskapene til det termiske fett.

Emner:

- Før jobben
- Fremgangsmåte

Før jobben

1. Ta av [datamaskindekslet](#).
2. Ta av [frontrammen](#).
3. Ta ut [prosessorviften](#).

Fremgangsmåte

1. Løsne i rekkefølge (angitt på varmeavlederen) festeskruene som fester varmeavlederen til hovedkortet.
2. Løft prosessorens varmeavleder av hovedkortet.

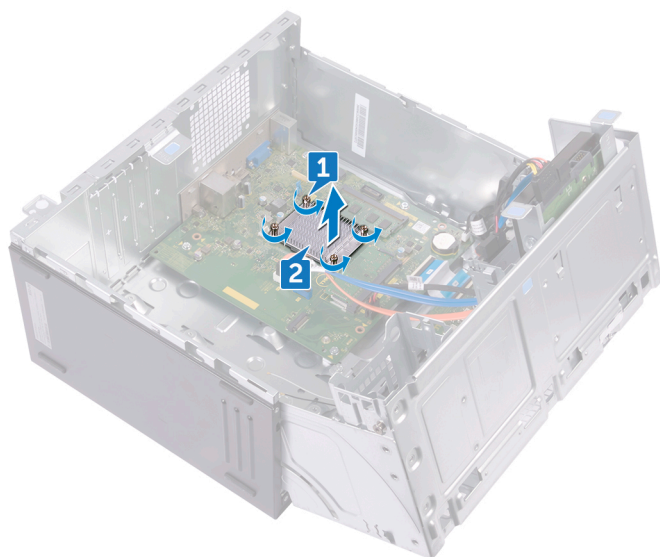

Sette inn prosessorens varmeavleder

ⓘ MERK Før du gjør noe arbeid inne i datamaskinen, må du lese sikkerhetsinformasjonen som fulgte med datamaskinen, og følge trinnene i [Før du arbeider inne i datamaskinen](#). Etter at du har arbeidet inne i datamaskinen, må du følge instruksjonene i [Etter du arbeider inne i datamaskinen](#). Hvis du vil ha mer informasjon om gode sikkerhetsrutiner, kan du gå til nettsiden på www.dell.com/regulatory_compliance.

⚠ FORSIKTIG For at prosessoren skal avkjøles maksimalt må du ikke berøre varmeoverføringsområdene på prosessorens varmeavleder. Olje fra huden din kan redusere varmeoverføringsegenskapene til det termiske fett.

Emner:

- [Fremgangsmåte](#)
- [Etter jobben](#)

Fremgangsmåte

1. Plasser varmelederen på prosessoren over prosessoren.
2. Juster festeskruene på varmeavlederen med skruehullene på hovedkortet.
3. Stram til, i rekkefølge (angitt på varmeavlederen), festeskruene som fester varmeavlederen til hovedkortet.

Etter jobben

1. Sett inn [prosessorviften](#).
2. Monter [frontrammen](#).
3. Sett på [datamaskindekselet](#) igjen.

Ta av I/U-frontpanelet

ⓘ MERK Før du gjør noe arbeid inne i datamaskinen, må du lese sikkerhetsinformasjonen som fulgte med datamaskinen, og følge trinnene i **Før du arbeider inne i datamaskinen**. Etter at du har arbeidet inne i datamaskinen, må du følge instruksjonene i **Etter du arbeider inne i datamaskinen**. Hvis du vil ha mer informasjon om gode sikkerhetsrutiner, kan du gå til nettsiden på www.dell.com/regulatory_compliance.

Emner:

- Før jobben
- Fremgangsmåte

Før jobben

1. Ta av datamaskindekslet.
2. Ta av frontrammen.

Fremgangsmåte

1. Plasser datamaskinen med sidekabinettet vendt oppover.
2. Løft og dreii sidekabinettet vekk fra datamaskinen.

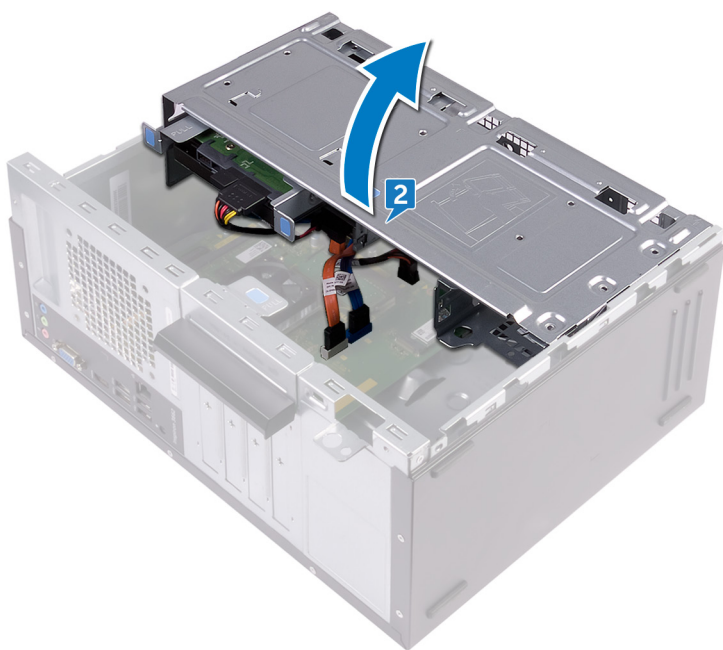

3. Koble I/U-kortkabelen fra I/U-kortet.
4. Fjern de to skruene (#6–32 UNC 1/4") som fester I/U-kortet til kabinettet.
5. Løft I/U-kortet vekk fra kabinettet.

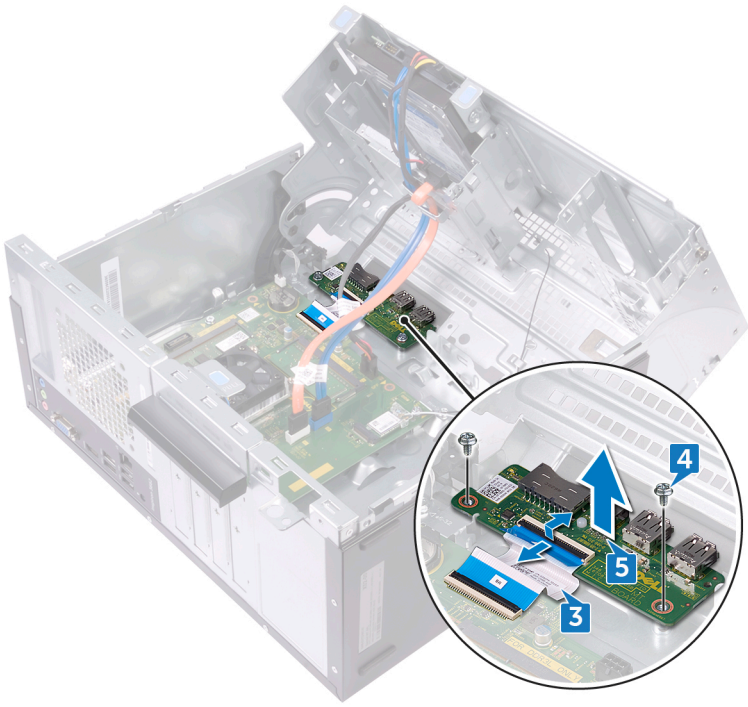

Sette på I/U-frontpanelet

ⓘ MERK Før du gjør noe arbeid inne i datamaskinen, må du lese sikkerhetsinformasjonen som fulgte med datamaskinen, og følge trinnene i **Før du arbeider inne i datamaskinen**. Etter at du har arbeidet inne i datamaskinen, må du følge instruksjonene i **Etter du arbeider inne i datamaskinen**. Hvis du vil ha mer informasjon om gode sikkerhetsrutiner, kan du gå til nettsiden på www.dell.com/regulatory_compliance.

Emner:

- [Fremgangsmåte](#)
- [Etter jobben](#)

Fremgangsmåte

1. Plasser I/U-kortet i sporet på kabinettet.
2. Juster skruehullene på I/U-kortet etter skruehullene på kabinettet.
3. Skru inn de to skruene (#6–32 UNC 1/4") som fester I/U-kortet til kabinettet.
4. Koble I/U-kabelen til I/U-kortet.

Etter jobben

1. Monter [frontrammen](#).
2. Sett på [datamaskindekselet](#) igjen.

Fjerne hovedkortet

- ⓘ** **MERK** Før du gjør noe arbeid inne i datamaskinen, må du lese sikkerhetsinformasjonen som fulgte med datamaskinen, og følge trinnene i [Før du arbeider inne i datamaskinen](#). Etter at du har arbeidet inne i datamaskinen, må du følge instruksjonene i [Etter du arbeider inne i datamaskinen](#). Hvis du vil ha mer informasjon om gode sikkerhetsrutiner, kan du gå til nettsiden på www.dell.com/regulatory_compliance.
- ⓘ** **MERK** Datamaskinens servicekode er lagret i hovedkortet. Du må oppgi servicekoden i BIOS-oppsettprogrammet når du har satt inn hovedkortet.
- ⓘ** **MERK** Hvis du setter inn hovedkortet, fjernes alle endringene du har gjort i BIOS ved hjelp av BIOS-oppsettprogrammet. Du må gjøre de aktuelle endringer på nytt etter at du har skiftet ut hovedkortet.
- ⓘ** **MERK** Før du kobler kablene fra hovedkortet, må du merke deg plasseringen av kontaktene, slik at du kan koble riktig til igjen etter at du har skiftet ut hovedkortet.

Emner:

- [Før jobben](#)
- [Fremgangsmåte](#)

Før jobben

1. Ta av [datamaskindekslet](#).
2. Ta av [frontrammen](#).
3. Ta ut [minnemodulene](#).
4. Ta ut [trådløskortet](#).
5. Ta ut [prosessorviften](#).
6. Ta ut [varmeavlederen](#).

Fremgangsmåte

- ⓘ** **MERK** Merk deg føringen av alle kablene etter hvert som du fjerner dem, slik at du kan føre dem riktig etter at hovedkortet er skiftet ut. Hvis du vil ha informasjon om kontaktene på hovedkortet, se "[Hovedkortkomponenter](#)".

1. Koble datakablene til den optiske stasjonen fra hovedkortet.
2. Koble datakablene til harddisken fra hovedkortet.
3. Koble harddisken og strømkabelen til den optiske stasjonen fra hovedkortet.
4. Koble I/U-kortkabelen fra hovedkortet.
5. Koble strømknappkabelen fra hovedkortet.

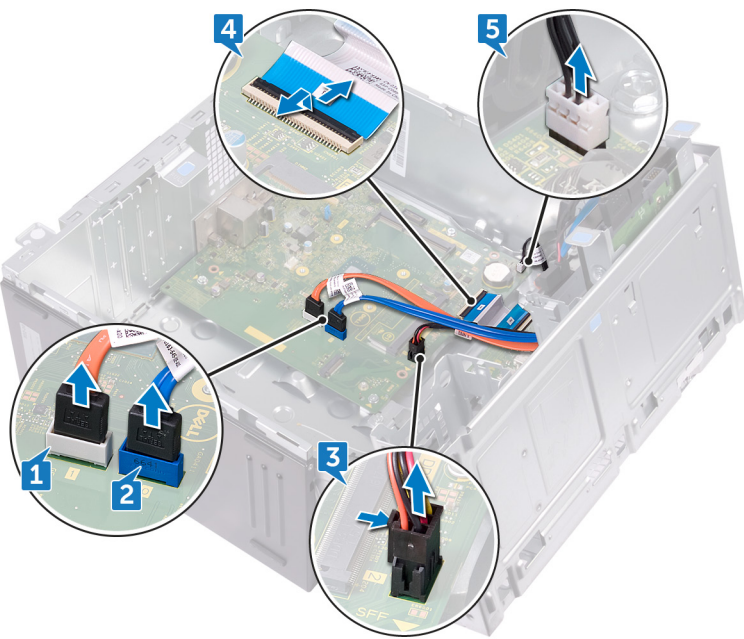

6. Fjern de fire skruene (#6–32 UNC 1/4") som fester hovedkortet til kabinettet.
7. Løft hovedkort i en vinkel, og ta det ut av datamaskinen.



Sette inn hovedkortet

- i** **MERK** Før du gjør noe arbeid inne i datamaskinen, må du lese sikkerhetsinformasjonen som fulgte med datamaskinen, og følge trinnene i [Før du arbeider inne i datamaskinen](#). Etter at du har arbeidet inne i datamaskinen, må du følge instruksjonene i [Etter du arbeider inne i datamaskinen](#). Hvis du vil ha mer informasjon om gode sikkerhetsrutiner, kan du gå til nettsiden på www.dell.com/regulatory_compliance.
- i** **MERK** Datamaskinens servicekode er lagret i hovedkortet. Du må oppgi servicekoden i BIOS-oppsettprogrammet når du har satt inn hovedkortet.
- i** **MERK** Hvis du setter inn hovedkortet, fjernes alle endringene du har gjort i BIOS ved hjelp av BIOS-oppsettprogrammet. Du må gjøre de aktuelle endringer på nytt etter at du har skiftet ut hovedkortet.

Emner:

- [Fremgangsmåte](#)
- [Etter jobben](#)

Fremgangsmåte

1. Juster hovedkortet med sporene på kabinettet, og sett hovedkortet på plass.
2. Skru inn de fire skruene (#6–32 UNC 1/4") som fester hovedkortet til kabinettet.
3. Før den optiske stasjonen, datakabelen til harddisken, harddiskkabelen og størmkabelen til den optiske stasjonen, I/U-kortkabelen og strømknappkabelen gjennom kabelføringene, og koble kablene til de respektive kontaktene på hovedkortet.

Etter jobben

1. Sett inn [varmeavlederen](#).
2. Sett inn [prosessorviften](#).
3. Sett inn [trådløskortet](#).
4. Sett inn [minnemodulene](#).
5. Monter [frontrammen](#).
6. Sett på [datamaskindekselet](#) igjen.

BIOS-oppsettprogram

Oversikt over BIOS

BIOS administrerer dataflyt mellom datamaskinens operativsystem og tilkoblede enheter, f.eks. harddisk, videoadapter, tastatur, mus og skriver.

Gå inn i BIOS-oppsettprogrammet

1. Slå på (eller omstart) datamaskinen.
2. Mens DELL-logoen vises under POST venter du til F2-ledeteksten vises. Trykk deretter umiddelbart på F2.

i **MERK** F2-ledeteksten indikerer at tastaturet har initialisert. Denne ledeteksten kan vises svært raskt, derfor må du se etter den. Trykk deretter på F2. Hvis du trykker på F2 før F2-ledeteksten, blir dette tastetrykket borte. Hvis du venter for lenge og operativsystemlogoen vises, skal du fortsette å vente til du ser skrivebordet. Slå deretter av datamaskinen, og prøv på nytt.

Slette glemte passord

i **MERK** Før du gjør noe arbeid inne i datamaskinen, må du lese sikkerhetsinformasjonen som fulgte med datamaskinen, og følge trinnene i [Før du arbeider inne i datamaskinen](#). Etter at du har arbeidet inne i datamaskinen, må du følge instruksjonene i [Etter du arbeider inne i datamaskinen](#). Hvis du vil ha mer informasjon om gode sikkerhetsrutiner, kan du gå til nettsiden på www.dell.com/regulatory_compliance.

Før jobben

1. Ta av [datamaskindekslet](#).
2. Ta av [frontrammen](#).

Fremgangsmåte

1. Plasser datamaskinen med sidekabinettet vendt oppover.
2. Løft og dreii sidekabinettet vekk fra datamaskinen.

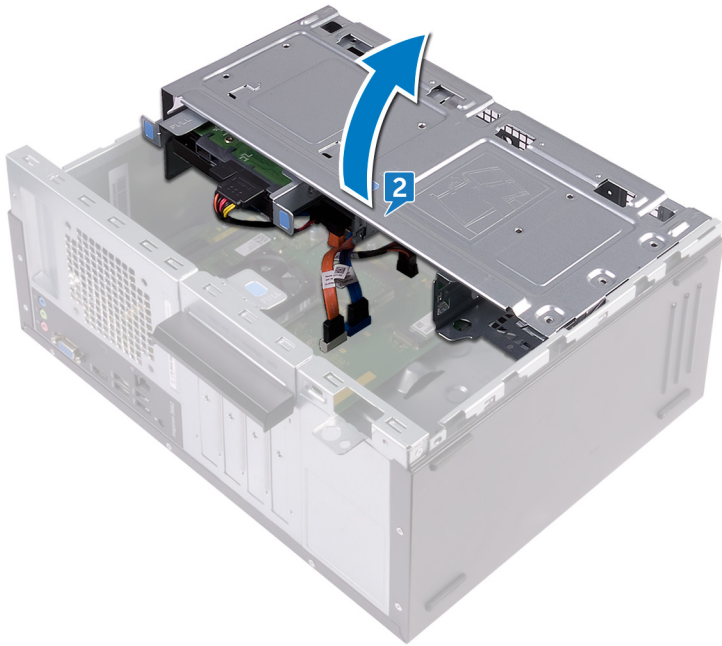

3. Finn krysskoblingen for passord (PSWD) på hovedkortet.

i | **MERK** Se “**System-Board Components**” for å finne mer informasjon om plasseringen av krysskoblingen.

4. Fjern krysskoblingspluggen fra krysskoblingspinnene for passordet.

5. Vent i 5 sekunder, og sett deretter krysskoblingspluggen inn i den opprinnelige plasseringen.

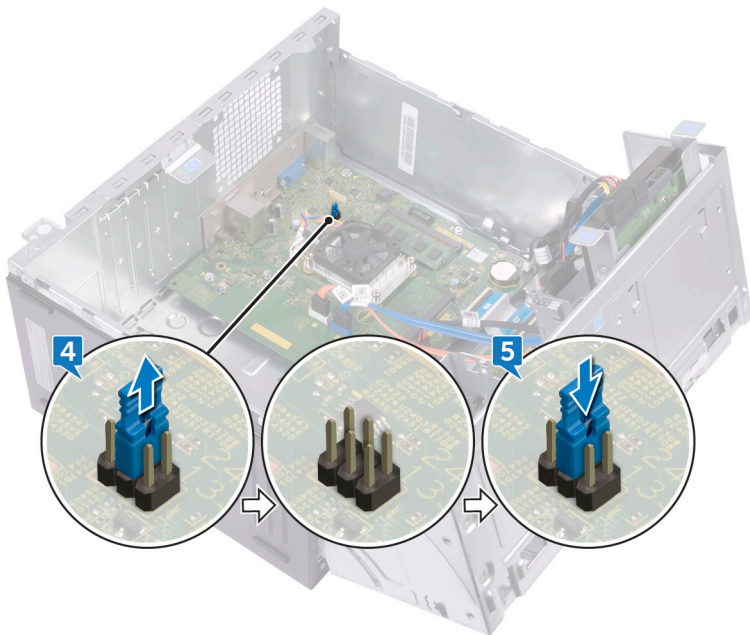

6. Drei sidekabinettet mot datamaskinen til det klikker på plass.

Etter jobben

1. Monter [frontrammen](#).

2. Sett på [datamaskindekselet](#) igjen.

Slette CMOS-innstillinger

ⓘ **MERK** Før du gjør noe arbeid inne i datamaskinen, må du lese sikkerhetsinformasjonen som fulgte med datamaskinen, og følge trinnene i **Før du arbeider inne i datamaskinen**. Etter at du har arbeidet inne i datamaskinen, må du følge instruksjonene i **Etter du arbeider inne i datamaskinen**. Hvis du vil ha mer informasjon om gode sikkerhetsrutiner, kan du gå til nettsiden på www.dell.com/regulatory_compliance.

Før jobben

1. Ta av [datamaskindekslet](#).
2. Ta av [frontrammen](#).

Fremgangsmåte

1. Plasser datamaskinen med sidekabinettet vendt oppover.
2. Løft og dreii sidekabinettet vekk fra datamaskinen.

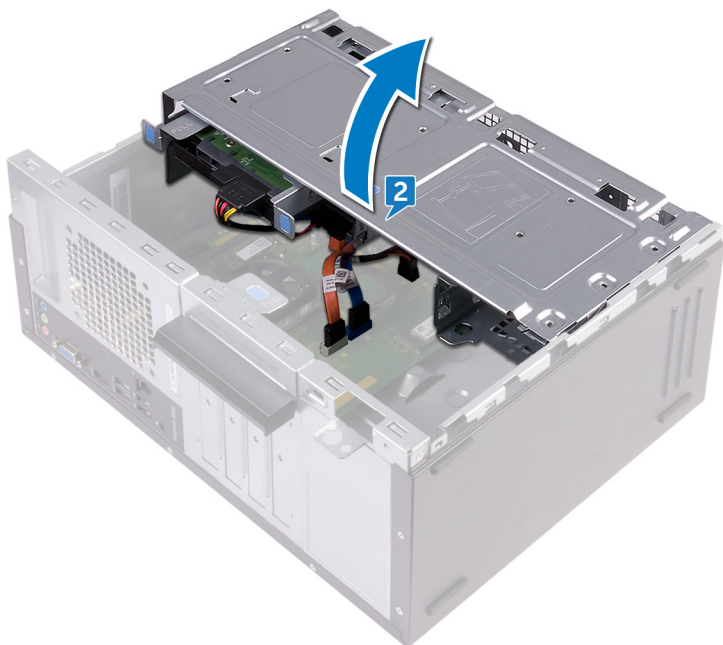

3. Finn krysskoblingen for CMOS (CMCL R2) på hovedkortet.

ⓘ **MERK** Se **“System-Board Components”** for å finne mer informasjon om plasseringen av krysskoblingen.

4. Fjern krysskoblingspluggen fra passord-krysskoblingspinnene (PSWD), og koble den til CMOS-krysskoblingspinnene.
5. Vent i 5 sekunder, og sett deretter krysskoblingspluggen i den opprinnelige plasseringen.

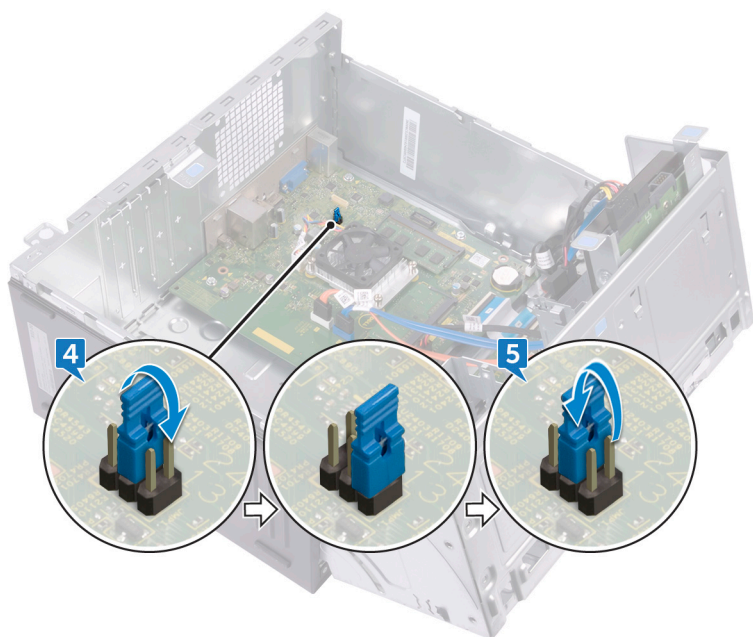

6. Drei sidekabinettet mot datamaskinen til det klikker på plass.

Etter jobben

1. Monter [frontrammen](#).
2. Sett på [datamaskindekselet](#) igjen.

Flash-oppdatere BIOS

Det kan være nødvendig å flash-oppdatere BIOS når en oppdatering er tilgjengelig, eller når hovedkortet er blitt skiftet ut. Slik oppdaterer (Flasher) du BIOS:

1. Slå på datamaskinen.
2. Gå til www.dell.com/support.
3. Klikk på **Product Support (Produktstøtte)**, oppgi servicekoden til datamaskinen, og klikk på **Submit (Send)**.
 **MERK** Hvis du ikke har datamaskinens servicekode, kan du bruke funksjonen automatisk påvisning eller manuelt søk etter datamaskinmodellen.
4. Klikk på **Drivers & downloads (Drivere og nedlastinger) > Find it myself (Finn det selv)**.
5. Velg operativsystemet som er installert på din datamaskin.
6. Bla nedover på siden, og utvid **BIOS**.
7. Klikk på **Download File (Last ned fil)** for å laste ned den siste versjonen av BIOS til datamaskinen.
8. Gå til mappen der du lagret BIOS-oppdateringsfilen etter at nedlastingen er ferdig.
9. Dobbeltklikk på ikonet til oppdateringsfilen for BIOSen, og følg veiledningen på skjermen.

Få hjelp og kontakte Dell

Selvhjelpsressurer

Du kan finne informasjon og få hjelp om Dells produkter og tjenester ved bruk av disse elektroniske selvhjelpsressursene:

Tabell 2. Selvhjelpsressurer

Informasjon om Dells produkter og tjenester

www.dell.com

Dell Help & Support (hjelp og støtte)-app



Komme i gang app



Få hjelp

Skriv `Help and Support` i Windows-søket, og trykk på Enter.

Online-hjelp for operativsystemet

www.dell.com/support/windows

www.dell.com/support/linux

Feilsøkinginformasjon, bruksanvisninger, oppsettsinstruksjoner, produktspesifikasjoner, tekniske hjelpeblogger, drivere, programvareoppdateringer osv.

www.dell.com/support

Lær om operativsystemet, oppsett og bruk av datamaskinen, sikkerhetskopiering av data, diagnostikk, osv.

Se *Me and My Dell (Meg og min Dell)* på www.dell.com/support/manuals.

Kontakte Dell

Se www.dell.com/contactdell for å kontakte Dell om salg, teknisk støtte eller problemer i forbindelse med kundetjenester.

ⓘ MERK Tilgjengelighet varierer etter land og produkt, og noen tjenester er kanskje ikke tilgjengelige i ditt land.

ⓘ MERK Hvis du ikke har en aktiv Internett-tilkobling, kan du finne kontaktinformasjon på fakturaen, følgeseddelen, regningen eller i Dells produktkatalog.