

# Inspiron 3662

## Servicehåndbog



## Bemærk, forsigtig og advarsel

 **BEMÆRK** En NOTE angiver vigtige oplysninger, som hjælper dig med at bruge computeren bedre.

 **FORSIGTIG** **FORSIGTIG** angiver enten en mulig beskadigelse af hardware eller tab af data, og oplyser dig om, hvordan du kan undgå dette problem.

 **ADVARSEL** **ADVARSEL** angiver risiko for tingskade, legemsbeskadigelse eller død.

**Copyright © 2016 Dell Inc. eller deres associerede selskaber. Alle rettigheder forbeholdes.** Dell, EMC, og andre varemærker er varemærker tilhørende Dell Inc. eller deres associerede selskaber. Andre varemærker kan være varemærker for deres respektive ejere.

# Indholdsfortegnelse

<b>1 Før du udfører arbejde på computerens indvendige dele.....</b>	<b>6</b>
Før du starter.....	6
<b>2 Efter du har udført arbejde på computerens indvendige dele.....</b>	<b>7</b>
<b>3 Sikkerhedsinstruktioner.....</b>	<b>8</b>
<b>4 Anbefalet værktøj.....</b>	<b>9</b>
<b>5 Liste over skruer.....</b>	<b>10</b>
<b>6 Sådan ser computeren ud indvendigt.....</b>	<b>11</b>
<b>7 Systemkortkomponenter.....</b>	<b>12</b>
<b>8 Fjernelse af computerdækslet .....</b>	<b>13</b>
Procedure.....	13
<b>9 Genmontering af computerdækslet .....</b>	<b>14</b>
Procedure.....	14
<b>10 Fjernelse af frontfacetten .....</b>	<b>15</b>
Forudsætninger.....	15
Procedure.....	15
<b>11 Genmontering af frontfacetten.....</b>	<b>17</b>
Procedure.....	17
Efterfølgende forudsætninger.....	17
<b>12 Fjernelse af hukommelsesmodulerne.....</b>	<b>18</b>
Forudsætninger.....	18
Procedure.....	18
<b>13 Genmontering af hukommelsesmodulerne.....</b>	<b>20</b>
Procedure.....	20
Efterfølgende forudsætninger.....	20
<b>14 Fjernelse af 3,5" harddisk.....</b>	<b>21</b>
Forudsætninger.....	21
Procedure.....	21
<b>15 Genplacering af 3,5" harddisk.....</b>	<b>24</b>
Procedure.....	24

Efterfølgende forudsætninger.....	24
<b>16 Fjernelse af det optiske drev.....</b>	<b>25</b>
Forudsætninger.....	25
Procedure.....	25
<b>17 Genmontering af det optiske drev.....</b>	<b>28</b>
Procedure.....	28
Efterfølgende forudsætninger.....	28
<b>18 Sådan fjernes møntcellebatteriet.....</b>	<b>29</b>
Forudsætninger.....	29
Procedure.....	29
<b>19 Genmontering af møntcellebatteriet.....</b>	<b>31</b>
Procedure.....	31
Efterfølgende forudsætninger.....	31
<b>20 Fjernelse af trådløs-kortet.....</b>	<b>32</b>
Forudsætninger.....	32
Procedure.....	32
<b>21 Genmontering af trådløs-kortet.....</b>	<b>34</b>
Procedure.....	34
Efterfølgende forudsætninger.....	34
<b>22 Sådan fjernes antennemodulerne.....</b>	<b>35</b>
Forudsætninger.....	35
Procedure.....	35
<b>23 Sådan genmonteres antennemodulerne.....</b>	<b>37</b>
Procedure.....	37
Efterfølgende forudsætninger.....	37
<b>24 Fjernelse af strømknappmodulet.....</b>	<b>38</b>
Forudsætninger.....	38
Procedure.....	38
<b>25 Genmontering af strømknappmodulet.....</b>	<b>40</b>
Procedure.....	40
Efterfølgende forudsætninger.....	40
<b>26 Sådan fjernes processorblæseren.....</b>	<b>41</b>
Forudsætninger.....	41
Procedure.....	41
<b>27 Genmontering af processorblæseren.....</b>	<b>43</b>
Procedure.....	43

Efterfølgende forudsætninger.....	43
<b>28 Sådan fjernes processorens kølelegeme.....</b>	<b>44</b>
Forudsætninger.....	44
Procedure.....	44
<b>29 Genmontering af processorens kølelegeme.....</b>	<b>45</b>
Procedure.....	45
Efterfølgende forudsætninger.....	45
<b>30 Sådan fjernes det forreste I/O-panel.....</b>	<b>46</b>
Forudsætninger.....	46
Procedure.....	46
<b>31 Sådan genmonteres forreste I/O-panel.....</b>	<b>48</b>
Procedure.....	48
Efterfølgende forudsætninger.....	48
<b>32 Fjernelse af systemkortet.....</b>	<b>49</b>
Forudsætninger.....	49
Procedure.....	49
<b>33 Genmontering af systemkortet.....</b>	<b>51</b>
Procedure.....	51
Efterfølgende forudsætninger.....	51
<b>34 BIOS-installationsprogram.....</b>	<b>52</b>
Oversigt over BIOS.....	52
Sådan åbnes BIOS-installationsprogrammet.....	52
Rydning af glemte adgangskoder.....	52
Forudsætninger.....	52
Procedure.....	52
Efterfølgende forudsætninger.....	53
Rydning af CMOS-indstillinger.....	54
Forudsætninger.....	54
Procedure.....	54
Efterfølgende forudsætninger.....	55
<b>35 Sådan opdateres BIOS'en.....</b>	<b>56</b>
<b>36 Rekvirere hjælp og kontakte Dell.....</b>	<b>57</b>



# Før du udfører arbejde på computerens indvendige dele

 **BEMÆRK** Billederne i dette dokument kan afvige fra din computer afhængigt af den bestilte konfiguration.

## Emner:

- [Før du starter](#)

## Før du starter

1. Gem og luk alle åbne filer, og luk alle åbne programmer.
2. Sluk computeren. Klik på **Start**  **Tænd/sluk Luk computeren**.  
 **BEMÆRK** Hvis du bruger et andet operativsystem, se i dokumentationen for dit operativsystem for vejledning ved nedlukning.
3. Tag stikkene til computeren og alle tilsluttede enheder ud af stikkontakterne.
4. Frakobl alle tilsluttede netværksenheder og perifert udstyr så som tastatur, mus og skærm fra computeren.
5. Fjern alle mediekort og optiske diske fra computeren, hvis relevant.
6. Tryk på strømknappen i 5 sekunder, efter stikket er taget ud af stikkontakten, for at jorde systemkortet.









## Efter du har udført arbejde på computerens indvendige dele

 **FORSIGTIG** Det kan beskadige computeren alvorligt at efterlade bortkomne eller løse skruer inde i computeren.

1. Genmonter alle skruer, og sørg for, at der ikke findes nogen løse skruer inde i computeren.
2. Tilslut alle eksterne enheder, perifert udstyr eller kabler, som du fjernede, før du begyndte at arbejde med computeren.
3. Genplacer alle mediekort, diske, eller alle andre dele, som du fjernede, før du begyndte at arbejde med computeren.
4. Tilslut computeren og alle tilsluttede enheder til deres stikkontakter.
5. Tænd computeren.

## Sikkerhedsinstruktioner

Følg sikkerhedsinstruktionerne med henblik på din egen sikkerhed og for at beskytte computeren og arbejdsmiljøet mod mulige skader.

-  **BEMÆRK** Før du arbejder med computerens indvendige dele, skal du læse de sikkerhedsinstruktioner, der fulgte med computeren. For flere oplysninger om bedste praksis for sikkerhed, se hjemmesiden Regulatory Compliance på [www.dell.com/regulatory\\_compliance](http://www.dell.com/regulatory_compliance).
-  **BEMÆRK** Alle strømkilder frakobles, inden computerens dæksel eller paneler åbnes. Når du er færdig med at arbejde med computerens indre dele, skal du genmontere alle dæksler, paneler og skruer, inden der tilsluttes til en stikkontakt.
-  **FORSIGTIG** Undgå, at computeren beskadiges ved at sikre et fladt og rent arbejdsbord.
-  **FORSIGTIG** For at undgå at beskadige komponenter og kort, håndter dem ved kanterne og undgå at røre ved ben og kontakter.
-  **FORSIGTIG** Du skal kun udføre fejlfinding og reparation som autoriseret eller under vejledning af Dells tekniske team. Skade på grund af servicering, som ikke er godkendt af Dell, er ikke dækket af garantien. Se sikkerhedsinstruktionerne der fulgte med produktet, eller på [www.dell.com/regulatory\\_compliance](http://www.dell.com/regulatory_compliance).
-  **FORSIGTIG** Før du rører ved noget inde i computeren, skal du have jordforbindelse ved at røre ved en umalet metaloverflade, som for eksempel metallet på computerens bagside. Mens du arbejder, skal du med jævne mellemrum røre en umalet metaloverflade for på den måde at fjerne statisk elektricitet, der kan skade de interne komponenter.
-  **FORSIGTIG** Når du frakobler et kabel, skal du tage fat i dets stik eller dets trækflig og ikke i selve kablet. Nogle kabler har stik med låsetappe eller tommelskruer, som du skal frigøre, før du tager kablet ud. Når kabler frakobles, skal du sikre dig, at de flugter, så benene på stikkene ikke bøjes. Når kabler tilsluttes, skal du sikre dig, at portene og stikkene flugter og sidder rigtigt i forhold til hinanden.
-  **FORSIGTIG** Tryk for at skubbe eventuelle installerede kort ud af mediekortlæseren.

## Anbefalet værktøj

Procedurerne i dette dokument kræver eventuelt følgende værktøj:

- En stjerneskruetrækker
- Plastikpen

## Liste over skruer

Den følgende tabel giver en liste over de skruer, du skal bruge til at fastgøre de forskellige komponenter i computeren.

**Tabel 1. Liste over skruer**

<b>Komponent</b>	<b>Fastgjort til</b>	<b>Skruetype</b>	<b>Antal</b>
Computerdæksel	Chassis	#6-32 UNC 1/4"	2
Harddisk	Sidechassis	#6-32 UNC 1/4"	1
Harddisk	Harddiskbeslag	#6-32 UNC 3,6 mm	4
ODD	Sidechassis	#6-32 UNC 3,6 mm	1
ODD	ODD-beslag	M2xL2	3
Trådløs-kort	Systemkort	M2xL3,5	1
Processorblæser	Varme-sink	M6xL10	4
Forreste I/O-panel	Chassis	#6-32 UNC 1/4"	2
Systemkort	Chassis	#6-32 UNC 1/4"	4

## Sådan ser computeren ud indvendigt

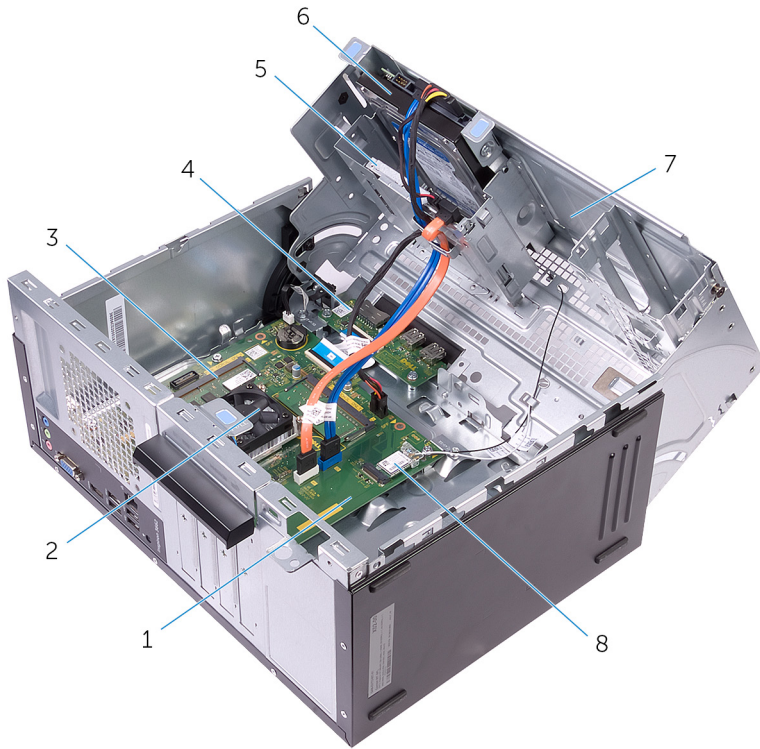

1. systemkort
2. processorblæser og kølelegememodul
3. hukommelsesmodul
4. I/O-kort
5. optisk drev
6. harddiskmodul
7. sidechassis
8. trådløs-kort

# Systemkortkomponenter

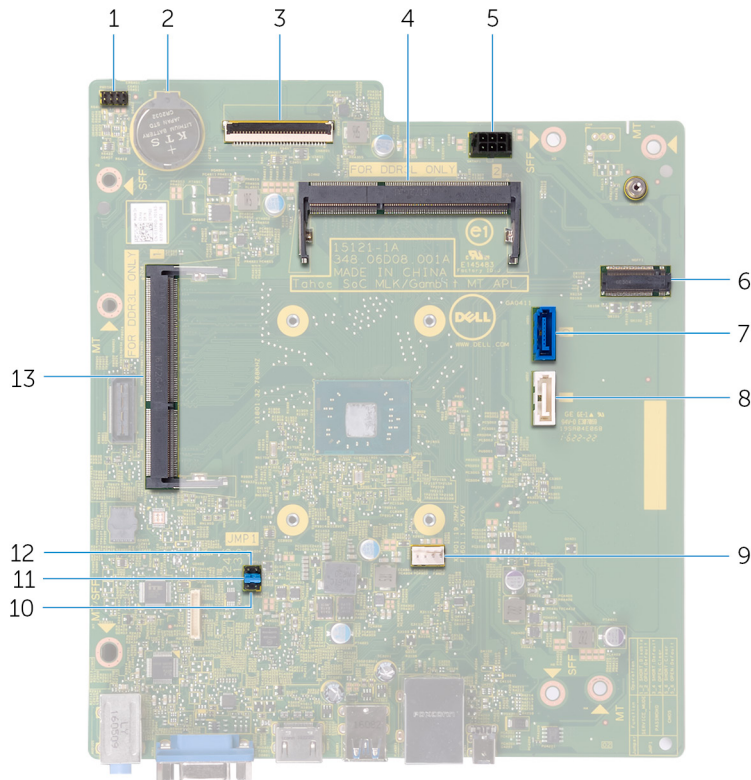

1. strømknækabelstik
2. møntcellebatteri
3. I/O-kabelstik
4. hukommelsesmodul (slot 2)
5. strømkabelstik til harddisk og optisk drev
6. trådløs-kortslot
7. harddiskens datakabelstik
8. det optisk drevs datakabelstik
9. stik til processorblæserens kabel
10. jumper til servicetilstand
11. jumper til rydning af adgangskode
12. jumper til rydning af CMOS
13. hukommelsesmodul (slot 1)

# Fjernelse af computerdækslet

**BEMÆRK** Før du arbejder med computerens indvendige dele, skal du læse de sikkerhedsinstruktioner, der fulgte med computeren, og følge trinene i [Før du arbejder med computerens indvendige dele](#). Efter du har arbejdet på computerens indvendige dele, følg vejledningen i [Efter du har udført arbejde på computerens indvendige dele](#). For flere oplysninger om bedste praksis for sikkerhed, se hjemmesiden Regulatory Compliance på [www.dell.com/regulatory\\_compliance](http://www.dell.com/regulatory_compliance).

## Emner:

- [Procedure](#)

## Procedure

1. Fjern de to skruer (#6–32 UNC 1/4") der fastgør dækslet til chassiset.
2. Frigør computerdækslet ved at skubbe det mod computerens bagside og løft dækslet af chassiset.



# Genmontering af computerdækslet

**BEMÆRK** Før du arbejder med computerens indvendige dele, skal du læse de sikkerhedsinstruktioner, der fulgte med computeren, og følge trinene i [Før du arbejder med computerens indvendige dele](#). Efter du har arbejdet på computerens indvendige dele, følg vejledningen i [Efter du har udført arbejde på computerens indvendige dele](#). For flere oplysninger om bedste praksis for sikkerhed, se hjemmesiden Regulatory Compliance på [www.dell.com/regulatory\\_compliance](http://www.dell.com/regulatory_compliance).

## Emner:

- [Procedure](#)

## Procedure

1. Ret tapperne på computerdækslet ind med åbningerne i chassiset og skub det mod forenden af computeren.
2. Genmonter de to skruer (#6–32 UNC 1/4") der fastgør computerdækslet til chassiset.

# Fjernelse af frontfacetten

**BEMÆRK** Før du arbejder med computerens indvendige dele, skal du læse de sikkerhedsinstruktioner, der fulgte med computeren, og følge trinene i [Før du arbejder med computerens indvendige dele](#). Efter du har arbejdet på computerens indvendige dele, følg vejledningen i [Efter du har udført arbejde på computerens indvendige dele](#). For flere oplysninger om bedste praksis for sikkerhed, se hjemmesiden Regulatory Compliance på [www.dell.com/regulatory\\_compliance](http://www.dell.com/regulatory_compliance).

## Emner:

- [Forudsætninger](#)
- [Procedure](#)

## Forudsætninger

Fjern [computerdækslet](#).

## Procedure

1. Anbring computeren i oprejst position.
2. Tag fat i, og frigør frontfacettens tapper i rækkefølge fra toppen af, ved at bevæge dem udad fra chassiset.



3. Drej frontfacetten, og træk den væk fra computerens forside for at løsne frontfacettens klemmer fra slidserne i frontpanelet.



# Genmontering af frontfacetten

**BEMÆRK** Før du arbejder med computerens indvendige dele, skal du læse de sikkerhedsinstruktioner, der fulgte med computeren, og følge trinene i [Før du arbejder med computerens indvendige dele](#). Efter du har arbejdet på computerens indvendige dele, følg vejledningen i [Efter du har udført arbejde på computerens indvendige dele](#). For flere oplysninger om bedste praksis for sikkerhed, se hjemmesiden Regulatory Compliance på [www.dell.com/regulatory\\_compliance](http://www.dell.com/regulatory_compliance).

## Emner:

- [Procedure](#)
- [Efterfølgende forudsætninger](#)

## Procedure

1. Juster og indsæt frontfacettens klemmer i udskæringerne i frontpanelet.
2. Drej frontfacetten mod chassiset, indtil frontfacettens tappe falder i hak.

## Efterfølgende forudsætninger

Genmonter [computerdækslet](#).

# Fjernelse af hukommelsesmodulerne

**BEMÆRK** Før du arbejder med computerens indvendige dele, skal du læse de sikkerhedsinstruktioner, der fulgte med computeren, og følge trinene i [Før du arbejder med computerens indvendige dele](#). Efter du har arbejdet på computerens indvendige dele, følg vejledningen i [Efter du har udført arbejde på computerens indvendige dele](#). For flere oplysninger om bedste praksis for sikkerhed, se hjemmesiden Regulatory Compliance på [www.dell.com/regulatory\\_compliance](http://www.dell.com/regulatory_compliance).

## Emner:

- [Forudsætninger](#)
- [Procedure](#)

## Forudsætninger

1. Fjern [computerdækslet](#).
2. Fjern [frontfacetten](#).

## Procedure

1. Læg computeren med sidechassiset vendende opad.
2. Løft og vend sidechassiset væk fra computeren.

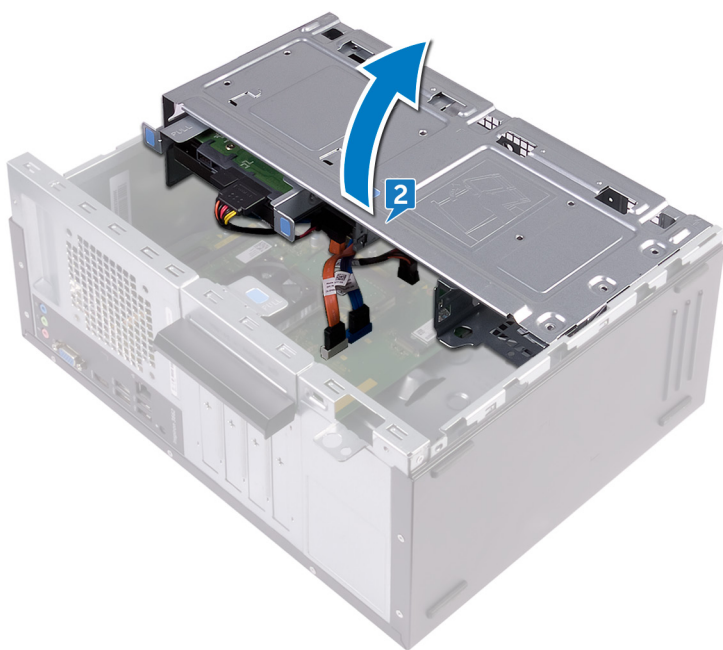

3. Brug fingerspidserne til forsigtigt at sprede fastgørelsesklemmen fra hinanden, ved hver side af hukommelsesmodulslottet, indtil modulet springer op.
4. Træk og fjern hukommelsesmodulet fra dets slot.

**BEMÆRK** Hvis du har problemer med at få hukommelsesmodulet ud, kan du forsigtigt bevæge det frem og tilbage for at lirke det ud af slottet.

**FORSIGTIG** Hold hukommelsesmodulet på dets kanter for at undgå at beskadige det. Rør ikke ved komponenterne på hukommelsesmodulet.

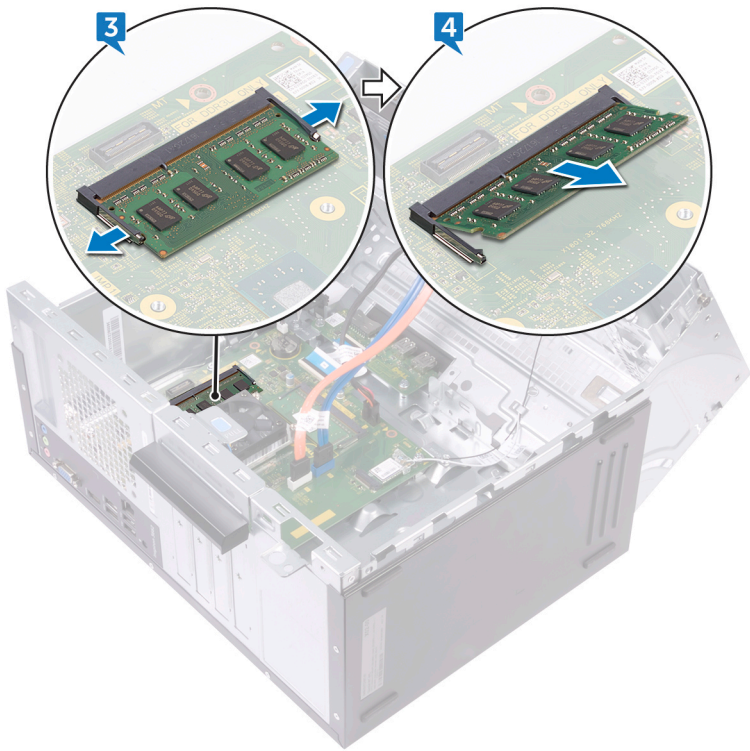

# Genmontering af hukommelsesmodulerne

**BEMÆRK** Før du arbejder med computerens indvendige dele, skal du læse de sikkerhedsinstruktioner, der fulgte med computeren, og følge trinene i [Før du arbejder med computerens indvendige dele](#). Efter du har arbejdet på computerens indvendige dele, følg vejledningen i [Efter du har udført arbejde på computerens indvendige dele](#). For flere oplysninger om bedste praksis for sikkerhed, se hjemmesiden Regulatory Compliance på [www.dell.com/regulatory\\_compliance](http://www.dell.com/regulatory_compliance).

## Emner:

- [Procedure](#)
- [Efterfølgende forudsætninger](#)

## Procedure

1. Kontroller, at fastgørelsesklemmerne er rettet væk fra hukommelsesmodulslottet.
2. Juster hukommelsesmodulets indhak med tappen på hukommelsesmodulslottet.
3. Indsæt hukommelsesmodulet i dets slot og tryk hukommelsesmodulet ned, indtil det klikker på plads.

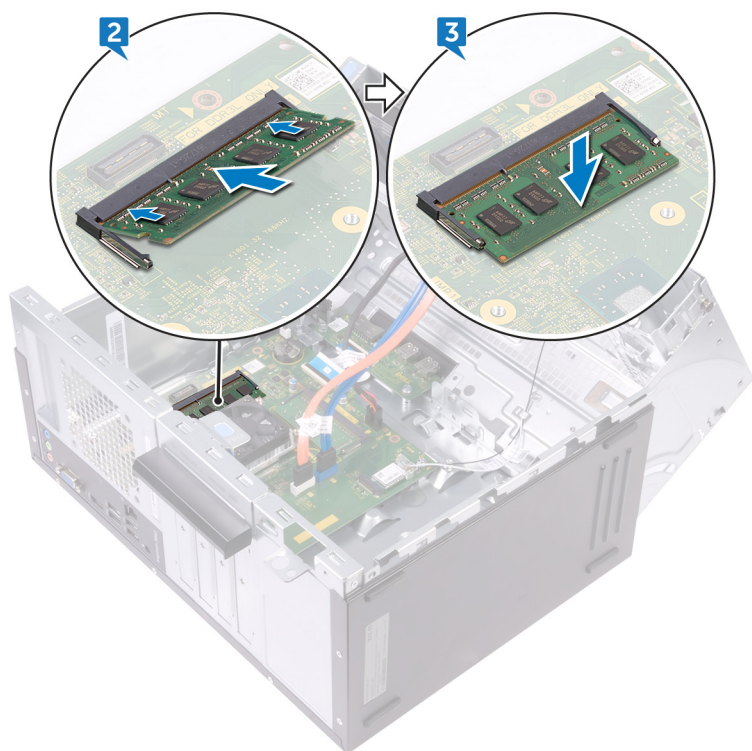

4. Drej sidechassiset mod computeren, til det klikker på plads.

## Efterfølgende forudsætninger

1. Genmonter [frontfacetten](#).
2. Genmonter [computerdækslet](#).

## Fjernelse af 3,5" harddisk

**BEMÆRK** Før du arbejder med computerens indvendige dele, skal du læse de sikkerhedsinstruktioner, der fulgte med computeren, og følge trinene i [Før du arbejder med computerens indvendige dele](#). Efter du har arbejdet på computerens indvendige dele, følg vejledningen i [Efter du har udført arbejde på computerens indvendige dele](#). For flere oplysninger om bedste praksis for sikkerhed, se hjemmesiden Regulatory Compliance på [www.dell.com/regulatory\\_compliance](http://www.dell.com/regulatory_compliance).

### Emner:

- [Forudsætninger](#)
- [Procedure](#)

## Forudsætninger

1. Fjern [computerdækslet](#).
2. Fjern [frontfacetten](#).

## Procedure

1. Læg computeren med sidechassiset vendende opad.
2. Fjern skruen (#6–32 UNC 1/4"), der fastgør harddiskmodulet til sidechassiset.
3. Frakobl datakablet fra harddisken.
4. Frakobl strømkablet fra harddisken.

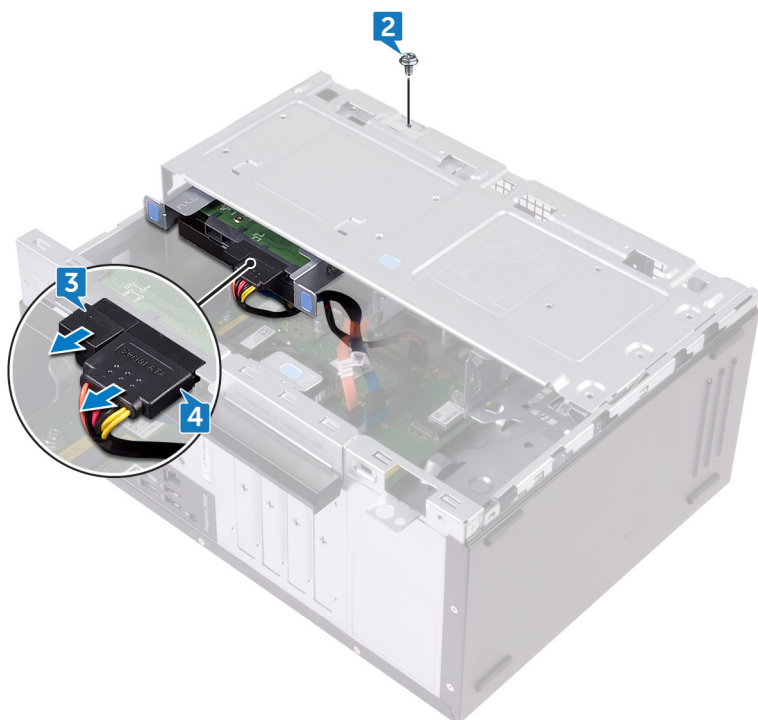

5. Løft og vend sidechassiset væk fra computeren.



6. Træk harddiskmodul ud af åbningen i sidechassiset ved brug af frigørelsestapperne på harddiskmodul.



7. Fjern de fire skruer (#6–32 UNC 3,6 mm), der fastgør harddiskbeslaget til harddisken.
8. Løft harddisken af harddiskbeslaget.

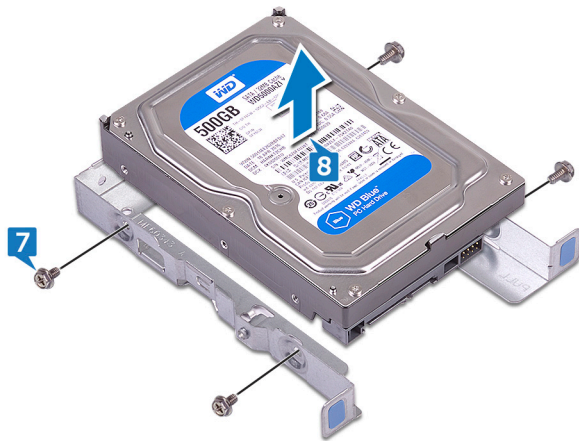

# Genplacering af 3,5" harddisk

**BEMÆRK** Før du arbejder med computerens indvendige dele, skal du læse de sikkerhedsinstruktioner, der fulgte med computeren, og følge trinene i [Før du arbejder med computerens indvendige dele](#). Efter du har arbejdet på computerens indvendige dele, følg vejledningen i [Efter du har udført arbejde på computerens indvendige dele](#). For flere oplysninger om bedste praksis for sikkerhed, se hjemmesiden Regulatory Compliance på [www.dell.com/regulatory\\_compliance](http://www.dell.com/regulatory_compliance).

## Emner:

- [Procedure](#)
- [Efterfølgende forudsætninger](#)

## Procedure

1. Sæt harddisken i harddiskbeslaget.
2. Flugt harddiskens skruehuller med harddiskbeslagets skruehuller.
3. Genmonter de fire skruer (#6–32 UNC 3,6 mm), der fastgør harddiskbeslaget til harddisken.
4. Indsæt harddiskmodulet i dets åbning i sidechassiset indtil det klikker på plads.
5. Tilslut datakablet og strømkablet til harddisken.
6. Drej sidechassiset mod computeren, til det klikker på plads.
7. Genmonter skruen (#6–32 UNC 1/4"), der fastgør harddiskmodulet til sidechassiset.

## Efterfølgende forudsætninger

1. Genmonter [frontfacetten](#).
2. Genmonter [computerdækslet](#).

## Fjernelse af det optiske drev

**BEMÆRK** Før du arbejder med computerens indvendige dele, skal du læse de sikkerhedsinstruktioner, der fulgte med computeren, og følge trinene i [Før du arbejder med computerens indvendige dele](#). Efter du har arbejdet på computerens indvendige dele, følg vejledningen i [Efter du har udført arbejde på computerens indvendige dele](#). For flere oplysninger om bedste praksis for sikkerhed, se hjemmesiden Regulatory Compliance på [www.dell.com/regulatory\\_compliance](http://www.dell.com/regulatory_compliance).

### Emner:

- [Forudsætninger](#)
- [Procedure](#)

## Forudsætninger

1. Fjern [computerdækslet](#).
2. Fjern [frontfacetten](#).

## Procedure

1. Læg computeren med sidechassiset vendende opad.
2. Løft og vend sidechassiset væk fra computeren.

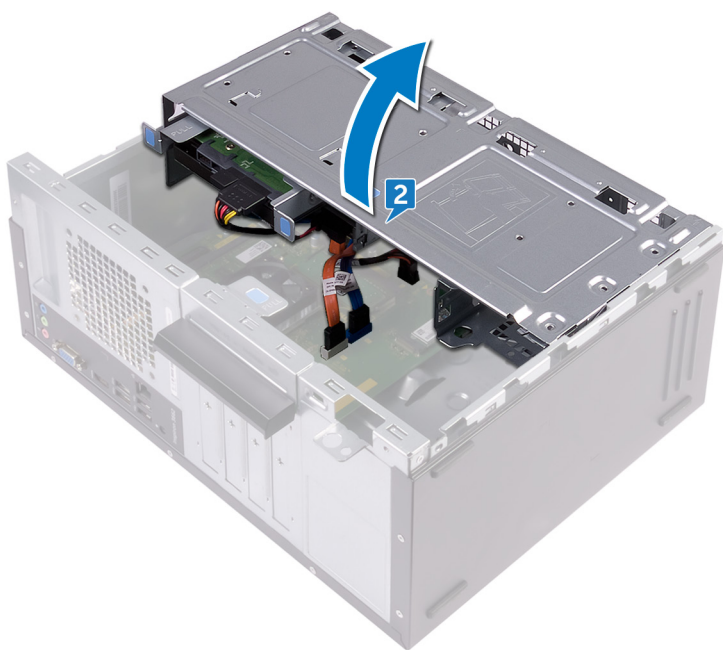

3. Frakobl strømkablet fra det optiske drev.
4. Frakobl datakablet fra det optiske drev.



5. Drej sidechassiset mod computeren, til det klikker på plads.
6. Fjern skruen (#6–32 UNC 3,6 mm), der fastgør det optiske drevmodul til sidechassiset.
7. Træk forsigtigt det optiske drevmodul ud af den optiske drevbås igennem computerens forside.

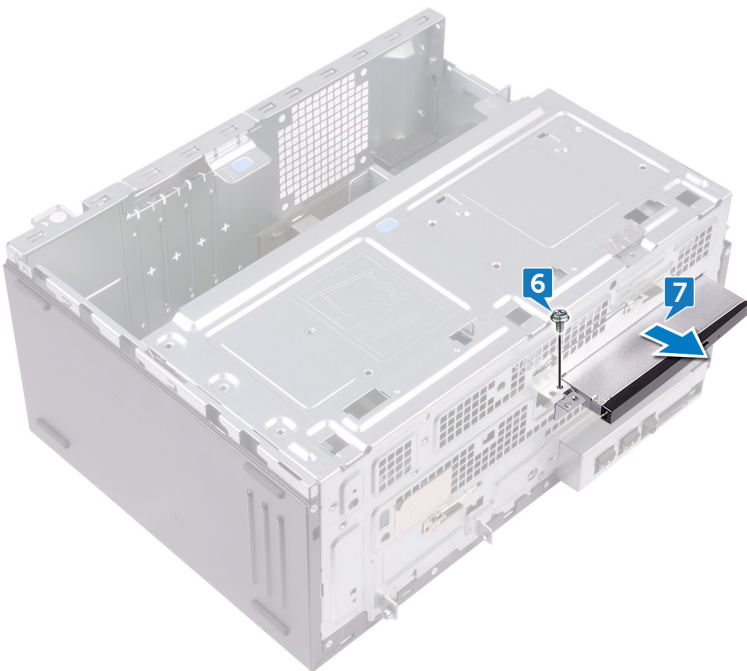

8. Fjern de tre skruer (M2xL2), som fastgør det optiske drevbeslag på det optiske drev.
9. Løft det optiske drevbeslag af det optiske drev.



10. Træk forsigtigt i den optiske drevfacet og frakobl den fra det optiske drev.



# Genmontering af det optiske drev

**BEMÆRK** Før du arbejder med computerens indvendige dele, skal du læse de sikkerhedsinstruktioner, der fulgte med computeren, og følge trinene i [Før du arbejder med computerens indvendige dele](#). Efter du har arbejdet på computerens indvendige dele, følg vejledningen i [Efter du har udført arbejde på computerens indvendige dele](#). For flere oplysninger om bedste praksis for sikkerhed, se hjemmesiden Regulatory Compliance på [www.dell.com/regulatory\\_compliance](http://www.dell.com/regulatory_compliance).

## Emner:

- [Procedure](#)
- [Efterfølgende forudsætninger](#)

## Procedure

1. Ret den optiske drevfacet ind og klik den på det optiske drev.
2. Juster skruehullerne i beslaget til det optiske drev ind med skruehullerne i det optiske drev.
3. Genmonter de tre skruer (M2xL2), som fastgør det optiske drevbeslag på det optiske drev.
4. Skub det optiske drevmodul ind i den optiske drevbås igennem forsiden af computeren.
5. Ret skruehullet i det optiske drevmodul ind efter skruehullet i chassiset.
6. Genmonter skruen (#6–32 UNC 3,6 mm), der fastgør det optiske drevmodul til chassiset.
7. Løft og vend sidechassiset væk fra computeren.
8. Slut datakablet og strømkablet til det optiske drev.
9. Drej sidechassiset mod computeren, til det klikker på plads.

## Efterfølgende forudsætninger

1. Genmonter [frontfacetten](#).
2. Genmonter [computerdækslet](#).

## Sådan fjernes møntcellebatteriet

**BEMÆRK** Før du arbejder med computerens indvendige dele, skal du læse de sikkerhedsinstruktioner, der fulgte med computeren, og følge trinene i [Før du arbejder med computerens indvendige dele](#). Efter du har arbejdet på computerens indvendige dele, følg vejledningen i [Efter du har udført arbejde på computerens indvendige dele](#). For flere oplysninger om bedste praksis for sikkerhed, se hjemmesiden Regulatory Compliance på [www.dell.com/regulatory\\_compliance](http://www.dell.com/regulatory_compliance).

**FORSIGTIG** Når møntcellebatteriet fjernes, nulstilles BIOS-installationsprogrammerne til standardindstillingerne. Det anbefales, at du noterer dig BIOS-installationsprogrammernes indstillinger, før du fjerner møntcellebatteriet.

### Emner:

- [Forudsætninger](#)
- [Procedure](#)

## Forudsætninger

1. Fjern [computerdækslet](#).
2. Fjern [frontfacetten](#).

## Procedure

1. Læg computeren med sidechassiset vendende opad.
2. Løft og vend sidechassiset væk fra computeren.

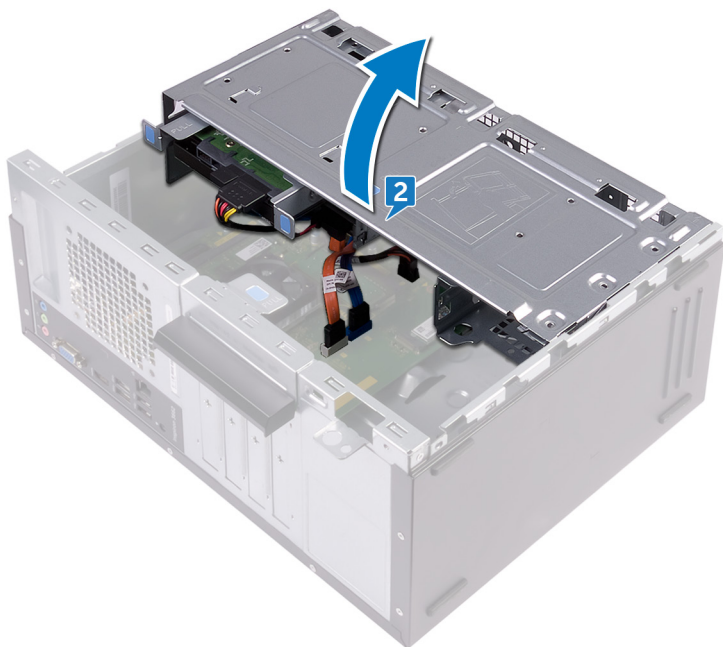

3. Lirk vha. en plastikpen møntcellebatteriet ud af dets sokkel.

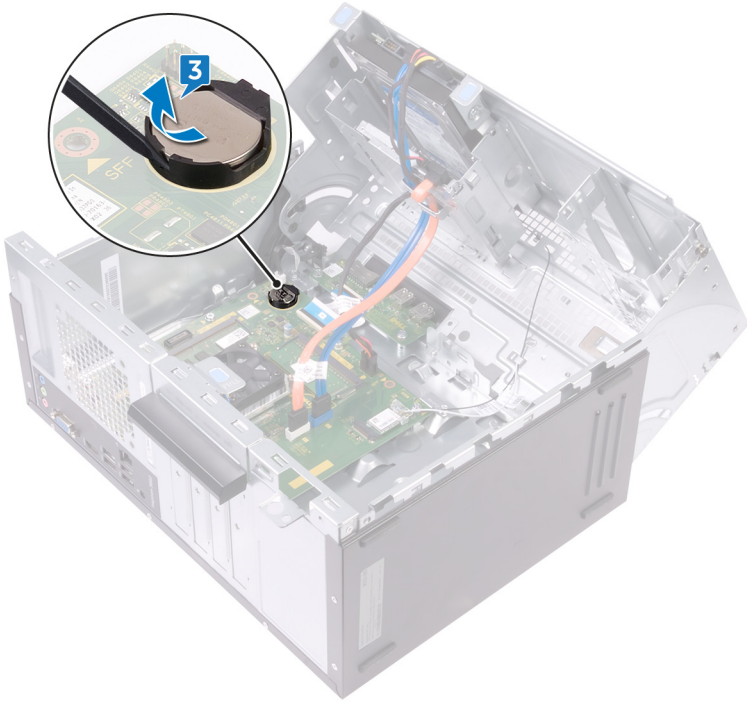

# Genmontering af møntcellebatteriet

**BEMÆRK** Før du arbejder med computerens indvendige dele, skal du læse de sikkerhedsinstruktioner, der fulgte med computeren, og følge trinene i [Før du arbejder med computerens indvendige dele](#). Efter du har arbejdet på computerens indvendige dele, følg vejledningen i [Efter du har udført arbejde på computerens indvendige dele](#). For flere oplysninger om bedste praksis for sikkerhed, se hjemmesiden Regulatory Compliance på [www.dell.com/regulatory\\_compliance](http://www.dell.com/regulatory_compliance).

## Emner:

- [Procedure](#)
- [Efterfølgende forudsætninger](#)

## Procedure

1. Indsæt et nyt møntcellebatteri (CR2032) i batterisoklen med den positive side opad, og tryk batteriet på plads.
2. Drej sidechassiset mod computeren, til det klikker på plads.

## Efterfølgende forudsætninger

1. Genmonter [frontfacetten](#).
2. Genmonter [computerdækslet](#).

## Fjernelse af trådløs-kortet

**BEMÆRK** Før du arbejder med computerens indvendige dele, skal du læse de sikkerhedsinstruktioner, der fulgte med computeren, og følge trinene i [Før du arbejder med computerens indvendige dele](#). Efter du har arbejdet på computerens indvendige dele, følg vejledningen i [Efter du har udført arbejde på computerens indvendige dele](#). For flere oplysninger om bedste praksis for sikkerhed, se hjemmesiden Regulatory Compliance på [www.dell.com/regulatory\\_compliance](http://www.dell.com/regulatory_compliance).

### Emner:

- [Forudsætninger](#)
- [Procedure](#)

## Forudsætninger

1. Fjern [computerdækslet](#).
2. Fjern [frontfacetten](#).

## Procedure

1. Læg computeren med sidechassiset vendende opad.
2. Løft og vend sidechassiset væk fra computeren.

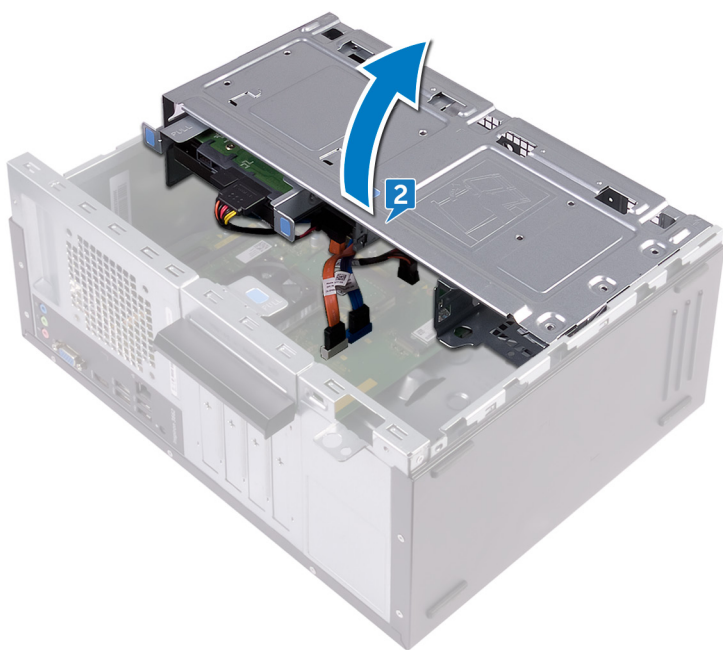

3. Fjern skruen (M2xL3,5), der fastgør trådløs-kortet til systemkortet.
4. Løft trådløs-kortets beslag af trådløs-kortet.
5. Frakobl antennekablerne fra trådløs-kortet.
6. Skub og fjern trådløs-kortet fra dets slot.

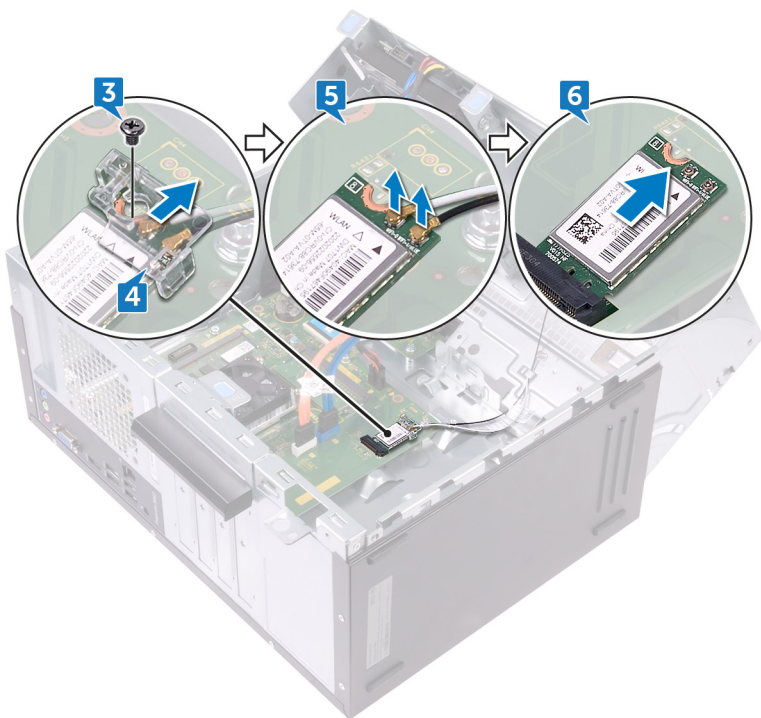

## Genmontering af trådløs-kortet

**BEMÆRK** Før du arbejder med computerens indvendige dele, skal du læse de sikkerhedsinstruktioner, der fulgte med computeren, og følge trinene i [Før du arbejder med computerens indvendige dele](#). Efter du har arbejdet på computerens indvendige dele, følg vejledningen i [Efter du har udført arbejde på computerens indvendige dele](#). For flere oplysninger om bedste praksis for sikkerhed, se hjemmesiden Regulatory Compliance på [www.dell.com/regulatory\\_compliance](http://www.dell.com/regulatory_compliance).

### Emner:

- [Procedure](#)
- [Efterfølgende forudsætninger](#)

## Procedure

1. Juster det trådløs-kortets indhak ind med tappen på trådløs-kortsloppet.
2. Skub trådløs-kortet i en vinkel ind i dets slot.
3. Tilslut antennekablerne til det trådløs-kortet.
4. Placer trådløs-kortets beslag over trådløs-kortet.
5. Genmonter skruen (M2xL3,5), der fastgør trådløs-kortet til systemkortet.

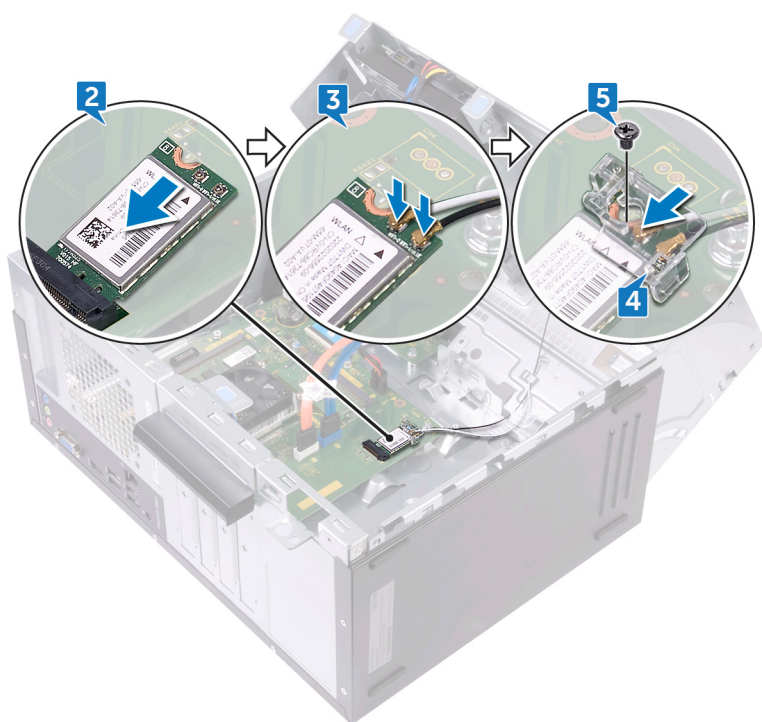

6. Drej sidechassiset mod computeren, til det klikker på plads.

## Efterfølgende forudsætninger

1. Genmonter [frontfacetten](#).
2. Genmonter [computerdækslet](#).

# Sådan fjernes antennemodulerne

**BEMÆRK** Før du arbejder med computerens indvendige dele, skal du læse de sikkerhedsinstruktioner, der fulgte med computeren, og følge trinene i [Før du arbejder med computerens indvendige dele](#). Efter du har arbejdet på computerens indvendige dele, følg vejledningen i [Efter du har udført arbejde på computerens indvendige dele](#). For flere oplysninger om bedste praksis for sikkerhed, se hjemmesiden Regulatory Compliance på [www.dell.com/regulatory\\_compliance](http://www.dell.com/regulatory_compliance).

## Emner:

- [Forudsætninger](#)
- [Procedure](#)

## Forudsætninger

1. Fjern [computerdækslet](#).
2. Fjern [frontfacetten](#).
3. Følg proceduren fra trin 1 til trin 4 i [Fjernelse af trådløs-kortet](#).

## Procedure

1. Bemærk fremføringen af antennekablerne og fjern antennekablerne fra kabelkanalerne inde i chassiset.
2. Skub forsigtigt antennekablerne ned igennem fremføringshullerne i sidechassiset.

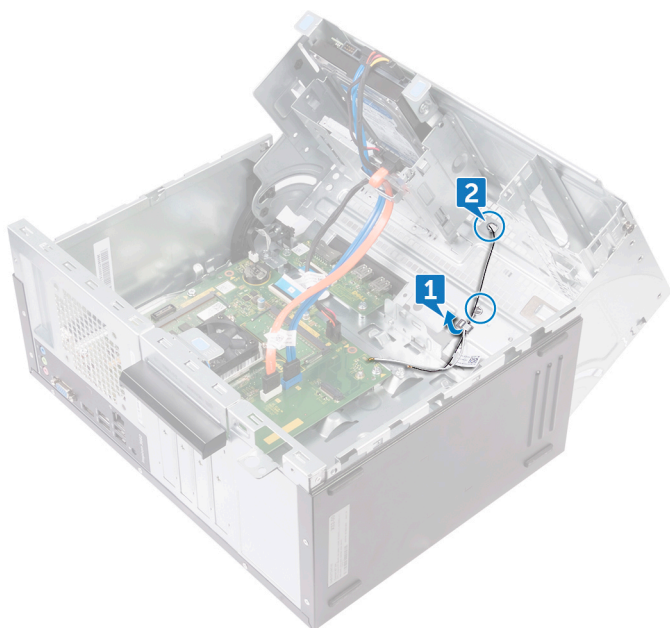

3. Drej sidechassiset mod computeren, til det klikker på plads.
4. Bemærk fremføringen af antennekablerne og fjern antennekablerne fra kabelkanalerne på sidechassiset.
5. Brug en plastikpen til forsigtigt at lirke antennemodulerne af sidechassiset.

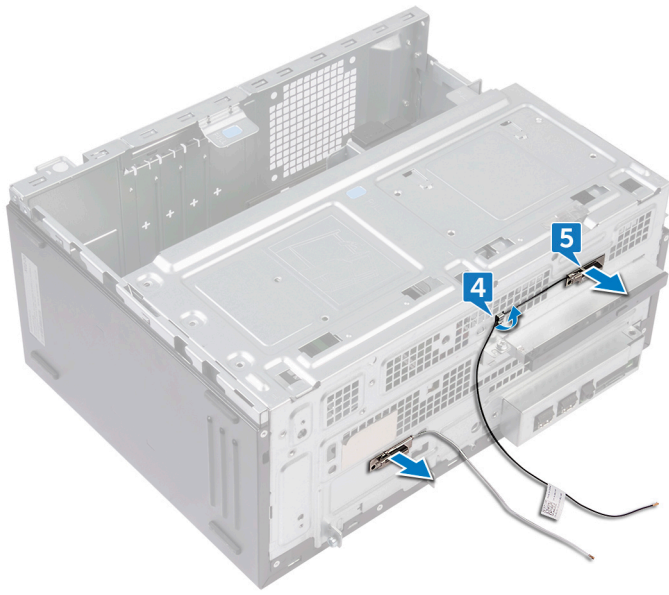

# Sådan genmonteres antennemodulerne

**BEMÆRK** Før du arbejder med computerens indvendige dele, skal du læse de sikkerhedsinstruktioner, der fulgte med computeren, og følge trinene i [Før du arbejder med computerens indvendige dele](#). Efter du har arbejdet på computerens indvendige dele, følg vejledningen i [Efter du har udført arbejde på computerens indvendige dele](#). For flere oplysninger om bedste praksis for sikkerhed, se hjemmesiden Regulatory Compliance på [www.dell.com/regulatory\\_compliance](http://www.dell.com/regulatory_compliance).

## Emner:

- [Procedure](#)
- [Efterfølgende forudsætninger](#)

## Procedure

1. Klæb antennemodulerne på sidechassiset.
2. Før antennekablerne igennem kabelkanaler på sidechassiset.
3. Løft og vend sidechassiset væk fra computeren.
4. Skub antennekablerne igennem fremføringshullerne i sidechassiset.
5. Før antennekablerne igennem kabelkanaler inde i chassiset.

## Efterfølgende forudsætninger

1. Følg proceduren fra trin 3 til trin 6 i "[Genmontering af trådløs-kortet](#)".
2. Genmonter [frontfacetten](#).
3. Genmonter [computerdækslet](#).

# Fjernelse af strømknopmodulet

**BEMÆRK** Før du arbejder med computerens indvendige dele, skal du læse de sikkerhedsinstruktioner, der fulgte med computeren, og følge trinene i [Før du arbejder med computerens indvendige dele](#). Efter du har arbejdet på computerens indvendige dele, følg vejledningen i [Efter du har udført arbejde på computerens indvendige dele](#). For flere oplysninger om bedste praksis for sikkerhed, se hjemmesiden Regulatory Compliance på [www.dell.com/regulatory\\_compliance](http://www.dell.com/regulatory_compliance).

## Emner:

- [Forudsætninger](#)
- [Procedure](#)

## Forudsætninger

1. Fjern [computerdækslet](#).
2. Fjern [frontfacetten](#).

## Procedure

1. Læg computeren med sidechassiset vendende opad.
2. Løft og vend sidechassiset væk fra computeren.

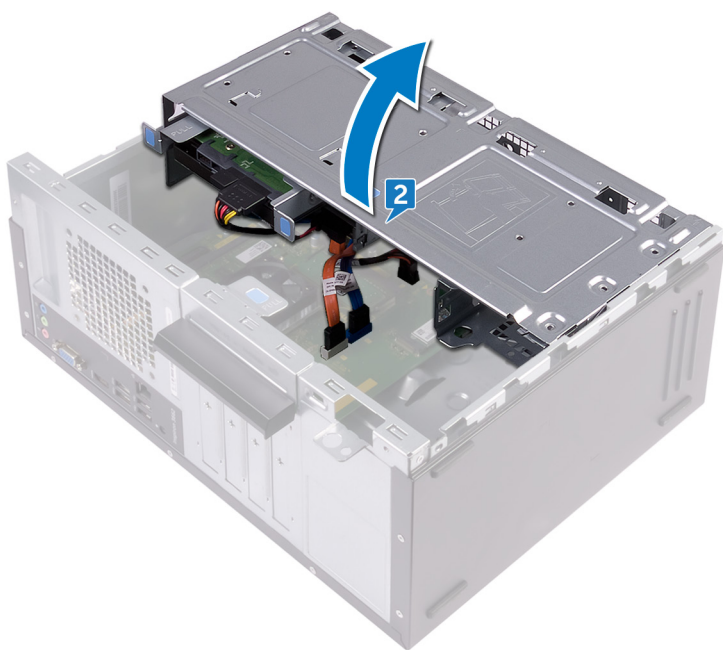

3. Frakobl strømknækablet fra systemkortet.
4. Tryk på tappen på strømknopmodulet for at frigøre modulet fra frontpanelet.
5. Fjern strømknopmodulet sammen med dets kabel igennem åbningen i frontpanelet.

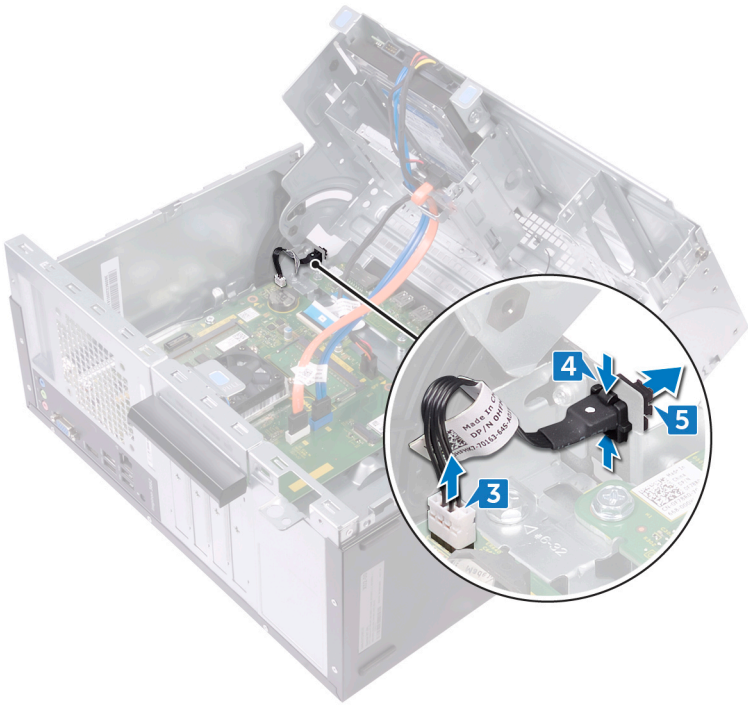

# Genmontering af strømknappmodulet

**BEMÆRK** Før du arbejder med computerens indvendige dele, skal du læse de sikkerhedsinstruktioner, der fulgte med computeren, og følge trinene i [Før du arbejder med computerens indvendige dele](#). Efter du har arbejdet på computerens indvendige dele, følg vejledningen i [Efter du har udført arbejde på computerens indvendige dele](#). For flere oplysninger om bedste praksis for sikkerhed, se hjemmesiden Regulatory Compliance på [www.dell.com/regulatory\\_compliance](http://www.dell.com/regulatory_compliance).

## Emner:

- [Procedure](#)
- [Efterfølgende forudsætninger](#)

## Procedure

1. Før strømknappkortets kabel igennem åbningen i frontpanelet.
2. Ret strømknappmodul ind med åbningen i frontpanelet og klik det på plads.
3. Tilslut strømknappkortets kabel til systemkortet.
4. Drej sidechassiset mod computeren, til det klikker på plads.

## Efterfølgende forudsætninger

1. Genmonter [frontfacetten](#).
2. Genmonter [computerdækslet](#).

## Sådan fjernes processorblæseren

**BEMÆRK** Før du arbejder med computerens indvendige dele, skal du læse de sikkerhedsinstruktioner, der fulgte med computeren, og følge trinene i [Før du arbejder med computerens indvendige dele](#). Efter du har arbejdet på computerens indvendige dele, følg vejledningen i [Efter du har udført arbejde på computerens indvendige dele](#). For flere oplysninger om bedste praksis for sikkerhed, se hjemmesiden Regulatory Compliance på [www.dell.com/regulatory\\_compliance](http://www.dell.com/regulatory_compliance).

### Emner:

- [Forudsætninger](#)
- [Procedure](#)

## Forudsætninger

1. Fjern [computerdækslet](#).
2. Fjern [frontfacetten](#).

## Procedure

1. Læg computeren med sidechassiset vendende opad.
2. Løft og vend sidechassiset væk fra computeren.

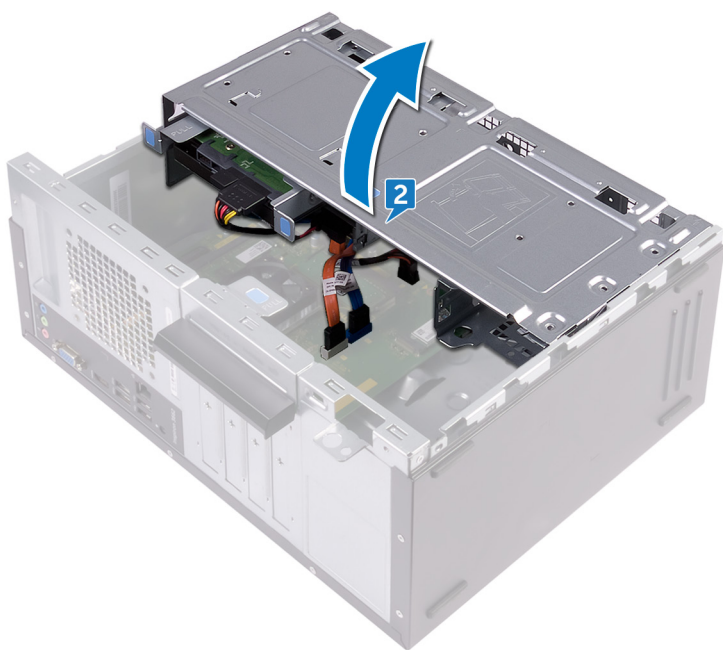

3. Frakobl processorblæserens kabel fra systemkortet.
4. Bemærk placeringen af blæseren på kølelegememodulet.
5. Fjern de fire skruer (M6xL10), der fastgør processorblæseren til varme-sinket.
6. Løft processorblæseren af varme-sinket.

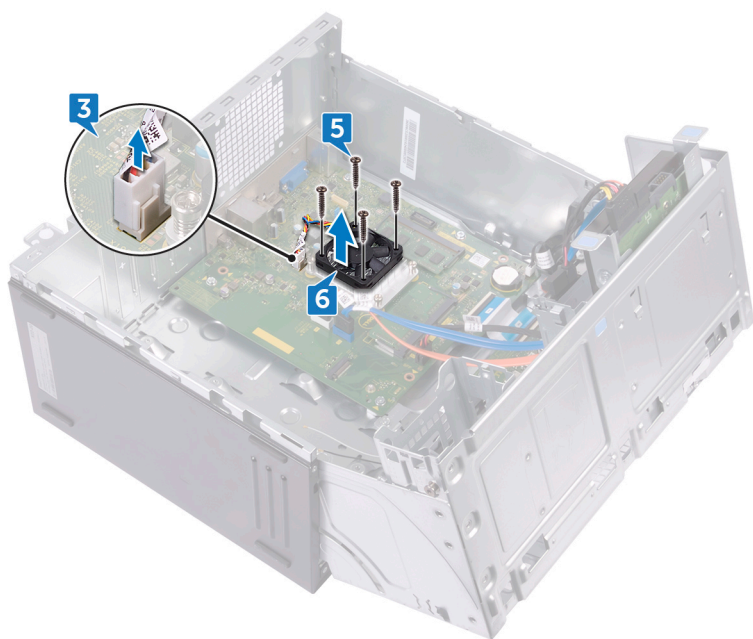

# Genmontering af processorblæseren

**BEMÆRK** Før du arbejder med computerens indvendige dele, skal du læse de sikkerhedsinstruktioner, der fulgte med computeren, og følge trinene i [Før du arbejder med computerens indvendige dele](#). Efter du har arbejdet på computerens indvendige dele, følg vejledningen i [Efter du har udført arbejde på computerens indvendige dele](#). For flere oplysninger om bedste praksis for sikkerhed, se hjemmesiden Regulatory Compliance på [www.dell.com/regulatory\\_compliance](http://www.dell.com/regulatory_compliance).

## Emner:

- [Procedure](#)
- [Efterfølgende forudsætninger](#)

## Procedure

1. Ret skruehullerne i processorblæseren ind med skruehullerne i varme-sinket.
2. Genmonter de fire skruer (M6xL10), der fastgør processorblæseren til varme-sinket.
3. Tilslut processorblæserens kabel til systemkortet.
4. Drej sidechassiset mod computeren, til det klikker på plads.

## Efterfølgende forudsætninger

1. Genmonter [frontfacetten](#).
2. Genmonter [computerdækslet](#).

## Sådan fjernes processorens kølelegeme

**BEMÆRK** Før du arbejder med computerens indvendige dele, skal du læse de sikkerhedsinstruktioner, der fulgte med computeren, og følge trinene i [Før du arbejder med computerens indvendige dele](#). Efter du har arbejdet på computerens indvendige dele, følg vejledningen i [Efter du har udført arbejde på computerens indvendige dele](#). For flere oplysninger om bedste praksis for sikkerhed, se hjemmesiden Regulatory Compliance på [www.dell.com/regulatory\\_compliance](http://www.dell.com/regulatory_compliance).

**FORSIGTIG** For maksimal køling af processoren, må du ikke berøre varmeoverførselsområderne på varme-sinket. Olie fra din hud kan reducere varmeoverførselsevnen fra de termiske puder.

### Emner:

- [Forudsætninger](#)
- [Procedure](#)

## Forudsætninger

1. Fjern [computerdækslet](#).
2. Fjern [frontfacetten](#).
3. Fjern [processorblæseren](#).

## Procedure

1. Løsn monteringssskruerne, der fastgør kølelegemet til systemkortet i rækkefølge (som angivet på kølelegemet).
2. Løft processorens varme-sink af systemkortet.

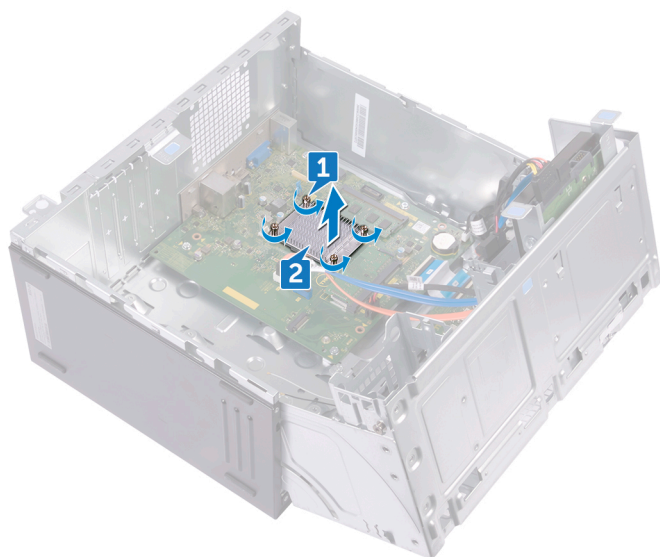

# Genmontering af processorens kølelegeme

**BEMÆRK** Før du arbejder med computerens indvendige dele, skal du læse de sikkerhedsinstruktioner, der fulgte med computeren, og følge trinene i [Før du arbejder med computerens indvendige dele](#). Efter du har arbejdet på computerens indvendige dele, følg vejledningen i [Efter du har udført arbejde på computerens indvendige dele](#). For flere oplysninger om bedste praksis for sikkerhed, se hjemmesiden Regulatory Compliance på [www.dell.com/regulatory\\_compliance](http://www.dell.com/regulatory_compliance).

**FORSIGTIG** For maksimal køling af processoren, må du ikke berøre varmeoverførselsområderne på varme-sinket. Olie fra din hud kan reducere varmeoverførselsevnen fra de termiske puder.

## Emner:

- [Procedure](#)
- [Efterfølgende forudsætninger](#)

## Procedure

1. Placer processorens varme-sink over processoren.
2. Juster kølelegemets monteringskruer ind med systemkortets skruehuller.
3. Spænd monteringskruerne, der fastgør kølelegemet til systemkortet i rækkefølge (som angivet på kølelegemet).

## Efterfølgende forudsætninger

1. Genmonter [processorblæseren](#).
2. Genmonter [frontfacetten](#).
3. Genmonter [computerdækslet](#).

# Sådan fjernes det forreste I/O-panel

**BEMÆRK** Før du arbejder med computerens indvendige dele, skal du læse de sikkerhedsinstruktioner, der fulgte med computeren, og følge trinene i [Før du arbejder med computerens indvendige dele](#). Efter du har arbejdet på computerens indvendige dele, følg vejledningen i [Efter du har udført arbejde på computerens indvendige dele](#). For flere oplysninger om bedste praksis for sikkerhed, se hjemmesiden Regulatory Compliance på [www.dell.com/regulatory\\_compliance](http://www.dell.com/regulatory_compliance).

## Emner:

- [Forudsætninger](#)
- [Procedure](#)

## Forudsætninger

1. Fjern [computerdækslet](#).
2. Fjern [frontfacetten](#).

## Procedure

1. Læg computeren med sidechassiset vendende opad.
2. Løft og vend sidechassiset væk fra computeren.

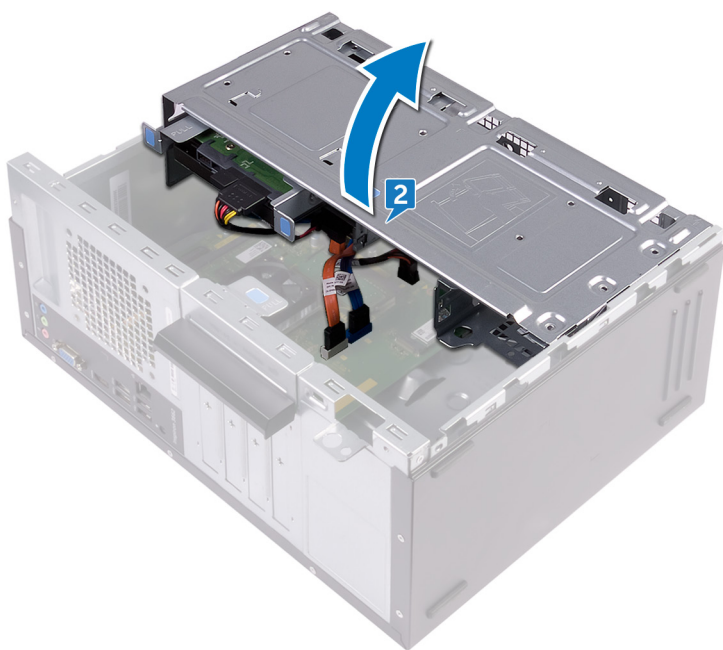

3. Frakobl I/O-kortkablet fra I/O-kortet.
4. Fjern de to skruer (#6–32 UNC 1/4"), som fastgør I/O-kortet til chassiset.
5. Løft I/O-kortet af kabinettet.

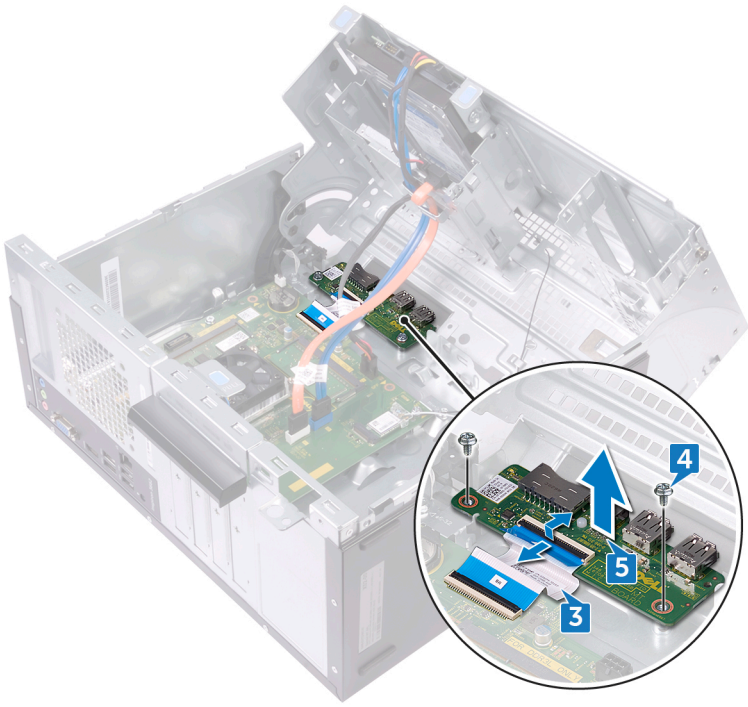

# Sådan genmonteres forreste I/O-panel

**BEMÆRK** Før du arbejder med computerens indvendige dele, skal du læse de sikkerhedsinstruktioner, der fulgte med computeren, og følge trinene i [Før du arbejder med computerens indvendige dele](#). Efter du har arbejdet på computerens indvendige dele, følg vejledningen i [Efter du har udført arbejde på computerens indvendige dele](#). For flere oplysninger om bedste praksis for sikkerhed, se hjemmesiden Regulatory Compliance på [www.dell.com/regulatory\\_compliance](http://www.dell.com/regulatory_compliance).

## Emner:

- [Procedure](#)
- [Efterfølgende forudsætninger](#)

## Procedure

1. Placer I/O-kortet i slottet i chassiset.
2. Flugt skruehullerne på I/O-kortet med skruehullerne på kabinettet.
3. Genmonter de to skruer (#6–32 UNC 1/4"), som fastgør I/O-kortet til chassiset.
4. Tilslut I/O-kortkablet til I/O-kortet.

## Efterfølgende forudsætninger

1. Genmonter [frontfacetten](#).
2. Genmonter [computerdækslet](#).

## Fjernelse af systemkortet

- BEMÆRK** Før du arbejder med computerens indvendige dele, skal du læse de sikkerhedsinstruktioner, der fulgte med computeren, og følge trinene i [Før du arbejder med computerens indvendige dele](#). Efter du har arbejdet på computerens indvendige dele, følg vejledningen i [Efter du har udført arbejde på computerens indvendige dele](#). For flere oplysninger om bedste praksis for sikkerhed, se hjemmesiden Regulatory Compliance på [www.dell.com/regulatory\\_compliance](http://www.dell.com/regulatory_compliance).
- BEMÆRK** Computerens servicekode er gemt i bundkortet. Du skal indtaste servicekoden i BIOS-installationsprogrammet, efter at du genmonterer systemkortet.
- BEMÆRK** Udskiftes systemkortet fjernes alle ændringer du har lavet i BIOS ved brug af BIOS-installationsprogrammet. Du skal foretage alle de relevante ændringer igen, efter du har udskiftet systemkortet.
- BEMÆRK** Bemærk stikkens placering, inden du frakobler kablerne fra systemkortet, så du kan tilslutte dem korrekt igen, når du har genmonteret systemkortet.

### Emner:

- [Forudsætninger](#)
- [Procedure](#)

## Forudsætninger

1. Fjern [computerdækslet](#).
2. Fjern [frontfacetten](#).
3. Fjern [hukommelsesmodulerne](#).
4. Fjern [trådløs-kortet](#).
5. Fjern [processorblæseren](#).
6. Fjern [kølelegemet](#).

## Procedure

- BEMÆRK** Bemærk kabelføringen for alle kabler, når du fjerner dem, så du kan trække dem korrekt igen, efter du genmonterer systemkortet. For flere oplysninger om stikkene på systemkortet, se "[Systemkortkomponenter](#)".
1. Frakobl det optiske drevs datakabel fra systemkortet.
  2. Frakobl harddiskens datakabel fra systemkortet.
  3. Frakobl harddiskens og det optiske drevs strømkabel fra systemkortet.
  4. Frakobl I/O-kortets kabel fra bundkortet.
  5. Frakobl strømknækablet fra systemkortet.

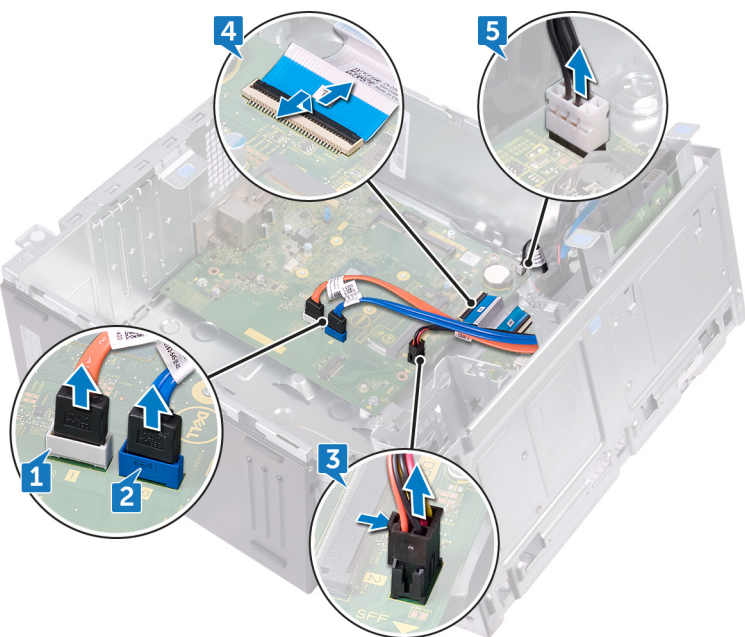

6. Fjern de fire skruer (#6–32 UNC 1/4"), som fastgør systemkortet til chassiset.
7. Løft systemkortet i en vinkel og fjern det fra chassiset.



# Genmontering af systemkortet

- BEMÆRK** Før du arbejder med computerens indvendige dele, skal du læse de sikkerhedsinstruktioner, der fulgte med computeren, og følge trinene i [Før du arbejder med computerens indvendige dele](#). Efter du har arbejdet på computerens indvendige dele, følg vejledningen i [Efter du har udført arbejde på computerens indvendige dele](#). For flere oplysninger om bedste praksis for sikkerhed, se hjemmesiden Regulatory Compliance på [www.dell.com/regulatory\\_compliance](http://www.dell.com/regulatory_compliance).
- BEMÆRK** Computerens servicekode er gemt i bundkortet. Du skal indtaste servicekoden i BIOS-installationsprogrammet, efter at du genmonterer systemkortet.
- BEMÆRK** Udskiftes systemkortet fjernes alle ændringer du har lavet i BIOS ved brug af BIOS-installationsprogrammet. Du skal foretage alle de relevante ændringer igen, efter du har udskiftet systemkortet.

## Emner:

- [Procedure](#)
- [Efterfølgende forudsætninger](#)

## Procedure

1. Ret systemkortet ind efter åbningerne i chassiset, og sæt systemkortet på plads.
2. Genmonter de fire skruer (#6–32 UNC 1/4"), som fastgør systemkortet til chassiset.
3. Fremfør følgende kabler gennem deres kabelkanaler og tilslut dem til deres respektive stik på systemkortet: det optiske drevs datakabel, harddiskens datakabel, harddiskens og det optiske drevs strømkabler, I/O-kortkablet og strømknappkablet.

## Efterfølgende forudsætninger

1. Genmonter [kølelegemet](#).
2. Genmonter [processorblæseren](#).
3. Genmonter [trådløs-kortet](#).
4. Genmonter [hukommelsesmodulerne](#).
5. Genmonter [frontfacetten](#).
6. Genmonter [computerdækslet](#).

# BIOS-installationsprogram

## Oversigt over BIOS

BIOS styrer datastrømmen mellem computerens operativsystem og de tilsluttede enheder, så som harddisk, videoadapter, tastatur, mus og printer.

## Sådan åbnes BIOS-installationsprogrammet

1. Tænd (eller genstart) computeren.
2. Under POST, når DELL-logoet vises, vent på at F2-prompten vises. Tryk derefter øjeblikkeligt på F2.

**BEMÆRK** F2-prompten viser at tastaturet er initialiseret. Denne prompt kan optræde meget hurtigt, så du skal se efter den, og så trykke på F2. Hvis du trykker på F2 inden F2-prompten, vil dette tastetryk være tabt. Hvis du venter for længe, og operativsystemets logo fremkommer, vent til skrivebordet vises. Sluk så for computeren og prøv igen.

## Rydning af glemte adgangskoder

**BEMÆRK** Før du arbejder med computerens indvendige dele, skal du læse de sikkerhedsinstruktioner, der fulgte med computeren, og følge trinene i [Før du arbejder med computerens indvendige dele](#). Efter du har arbejdet på computerens indvendige dele, følg vejledningen i [Efter du har udført arbejde på computerens indvendige dele](#). For flere oplysninger om bedste praksis for sikkerhed, se hjemmesiden Regulatory Compliance på [www.dell.com/regulatory\\_compliance](http://www.dell.com/regulatory_compliance).

## Forudsætninger

1. Fjern [computerdækslet](#).
2. Fjern [frontfacetten](#).

## Procedure

1. Læg computeren med sidechassiset vendende opad.
2. Løft og vend sidechassiset væk fra computeren.

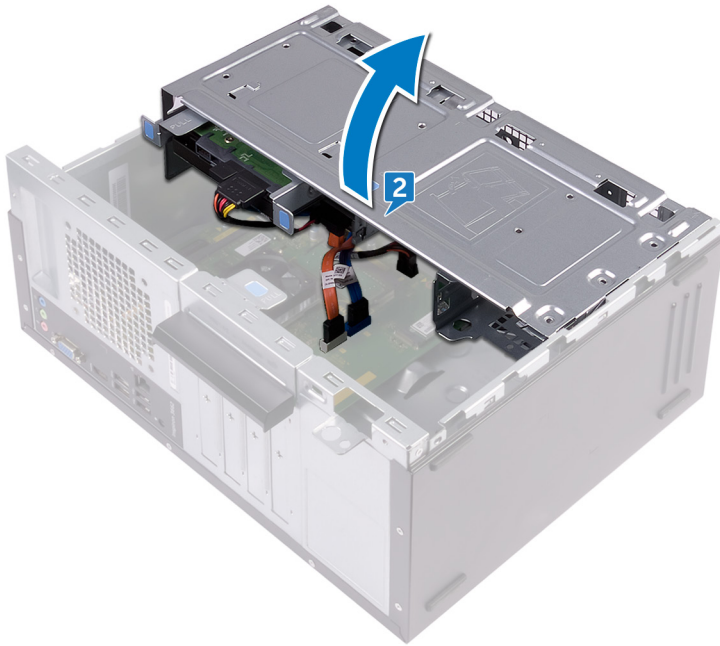

3. Find adgangskodejumperen (PSWD) på systemkortet.

**i** | **BEMÆRK** For flere oplysninger om placering af jumperen, se "[Systemkortkomponenter](#)".

4. Fjern jumperstikket fra adgangskode-jumperbenene.

5. Vent 5 sekunder, og genplacer jumperstikket i dets oprindelige placering.

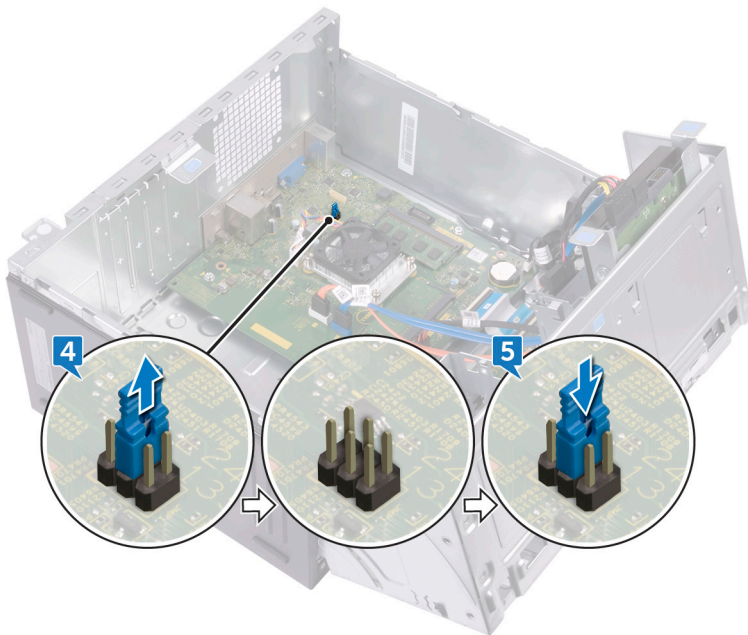

6. Drej sidechassiset mod computeren, til det klikker på plads.

## Efterfølgende forudsætninger

1. Genmonter [frontfacetten](#).

2. Genmonter [computerdækslet](#).

# Rydning af CMOS-indstillinger

**BEMÆRK** Før du arbejder med computerens indvendige dele, skal du læse de sikkerhedsinstruktioner, der fulgte med computeren, og følge trinene i [Før du arbejder med computerens indvendige dele](#). Efter du har arbejdet på computerens indvendige dele, følg vejledningen i [Efter du har udført arbejde på computerens indvendige dele](#). For flere oplysninger om bedste praksis for sikkerhed, se hjemmesiden Regulatory Compliance på [www.dell.com/regulatory\\_compliance](http://www.dell.com/regulatory_compliance).

## Forudsætninger

1. Fjern [computerdækslet](#).
2. Fjern [frontfacetten](#).

## Procedure

1. Læg computeren med sidechassiset vendende opad.
2. Løft og vend sidechassiset væk fra computeren.

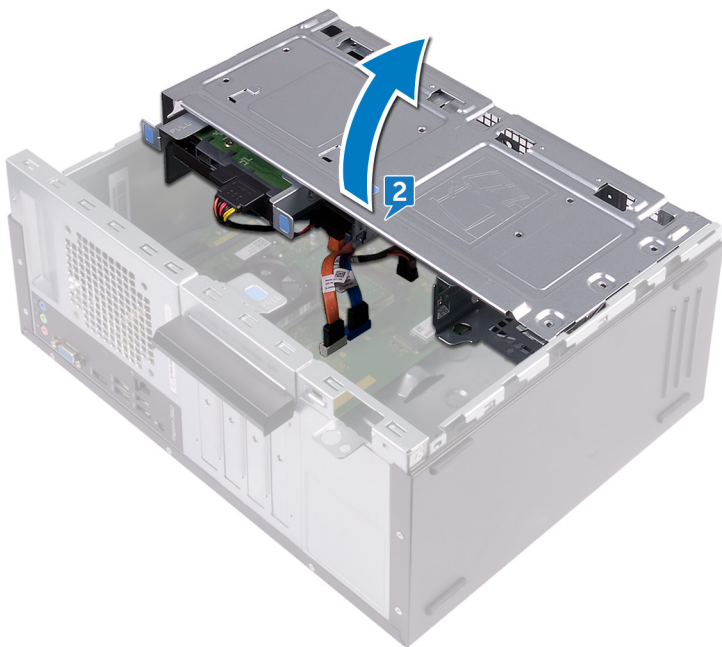

3. Find CMOS-jumperen (CMCL R2) på systemkortet.

**BEMÆRK** For flere oplysninger om placering af jumperen, se "[Systemkortkomponenter](#)".

4. Fjern jumperstikket fra adgangskode-jumperbenene (PSWD) og placer det på CMOS-jumperbenene.
5. Vent 5 sekunder, og genplacer jumperstikket til dets oprindelige placering.

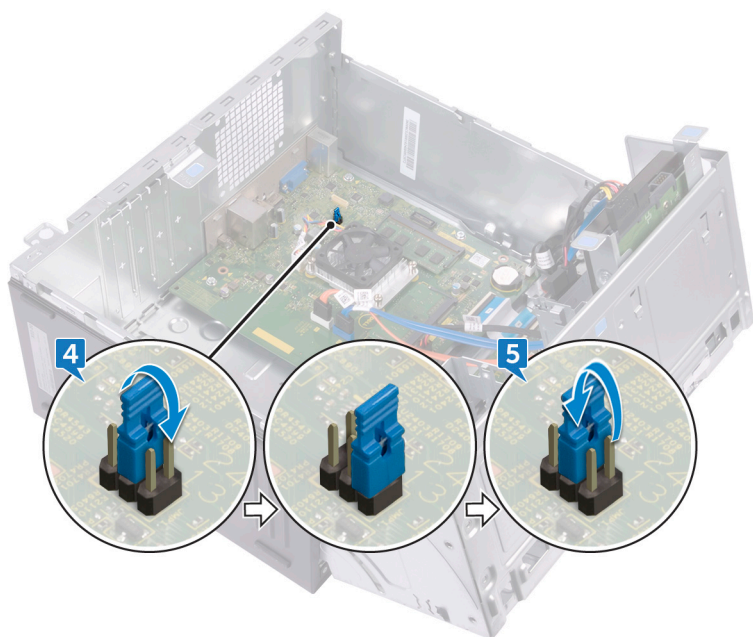

6. Drej sidechassiset mod computeren, til det klikker på plads.

## Efterfølgende forudsætninger

1. Genmonter [frontfacetten](#).
2. Genmonter [computerdækslet](#).

## Sådan opdateres BIOS'en

Du skal muligvis opdatere BIOS, når der er en opdatering tilgængelig, eller når du genmonterer systemkortet. For at flash-opdatere BIOS:

1. Tænd computeren.
2. Gå til [www.dell.com/support](http://www.dell.com/support).
3. Klik på **Product Support (Produktsupport)**, indtast din computers servicemærke og klik på **Submit (Send)**.  
 **BEMÆRK** Hvis du ikke har servicemærket, brug autodetekteringsfunktionen eller gennemse din computermodel manuelt.
4. Klik på **Drivers & downloads > Find it myself (Finder det selv)**.
5. Vælg det operativsystem der er installeret på din computer.
6. Rul ned gennem siden og udvid **BIOS**.
7. Klik på **Download** for at hente den seneste BIOS-version til computeren.
8. Efter hentning er afsluttet, naviger til mappen hvor du gemte BIOS-opdateringsfilen.
9. Dobbeltklik på BIOS-opdateringsfilens ikon og følg vejledningen på skærmen.

# Rekvirere hjælp og kontakte Dell

## Selv-hjælpsressourcer

Du kan få oplysninger og hjælp til Dell-produkter og services ved at bruge disse selv-hjælpsressourcer:

### Tabel 2. Selv-hjælpsressourcer

Information om Dells produkter og services

[www.dell.com](http://www.dell.com)

Dell Hjælp & Support-app



Kom i gang-app



For at få adgang til hjælp

I Windows-søgning, skriv `Help and Support` (Hjælp og Support) og tryk på Enter.

Online-hjælp til operativsystem

[www.dell.com/support/windows](http://www.dell.com/support/windows)

[www.dell.com/support/linux](http://www.dell.com/support/linux)

Fejlfindingsinformation, brugermanualer, installationsvejledning, produktspecifikationer, teknisk hjælpe-blogs, drivere, software-opdateringer, osv.

[www.dell.com/support](http://www.dell.com/support)

Lær dit operativsystem at kende, installation og brug af din computer, sikkerhedskopiering af data, diagnosticering, osv.

Se *Me and My Dell (Mig og mit Dell)* på [www.dell.com/support/manuals](http://www.dell.com/support/manuals).

## Kontakt Dell

For at kontakte Dells salg, Dells tekniske support, eller Dells kundeservice se [www.dell.com/contactdell](http://www.dell.com/contactdell).

**ⓘ BEMÆRK** Tilgængeligheden varierer for de enkelte lande og produkter, og nogle services findes muligvis ikke i dit land.

**ⓘ BEMÆRK** Hvis ikke du har en aktiv internetforbindelse, kan du finde kontaktinformation på din faktura, pakkens mærkat eller Dells produktkatalog.