

Inspiron 3662

Servisní příručka



Poznámky, upozornění a varování

 **POZNÁMKA** POZNÁMKA označuje důležité informace, které umožňují lepší využití produktu.

 **VÝSTRAHA UPOZORNĚNÍ** varuje před možným poškozením hardwaru nebo ztrátou dat a obsahuje pokyny, jak těmto problémům předejít.

 **VAROVÁNÍ** VAROVÁNÍ upozorňuje na potenciální poškození majetku a riziko úrazu nebo smrti.

Copyright © 2016 Dell Inc. nebo její dceřiné společnosti. Všechna práva vyhrazena. Dell, EMC a ostatní ochranné známky jsou ochranné známky společnosti Dell Inc. nebo jejích dceřiných společností. Ostatní ochranné známky mohou být ochranné známky jejich příslušných vlastníků.

1 Před manipulací uvnitř počítače.....	6
Než začnete.....	6
2 Po manipulaci uvnitř počítače.....	7
3 Bezpečnostní pokyny.....	8
4 Doporučené nástroje.....	9
5 Seznam šroubů.....	10
6 Pohled dovnitř počítače.....	11
7 Součásti základní desky.....	12
8 Demontáž krytu počítače	13
Postup.....	13
9 Výměna krytu počítače	14
Postup.....	14
10 Demontáž čelního krytu	15
Přípravné kroky.....	15
Postup.....	15
11 Nasazení čelního krytu.....	17
Postup.....	17
Následné kroky.....	17
12 Vyjmutí paměťových modulů.....	18
Přípravné kroky.....	18
Postup.....	18
13 Montáž paměťových modulů.....	20
Postup.....	20
Následné kroky.....	20
14 Vyjmutí 3,5palcového pevného disku.....	21
Přípravné kroky.....	21
Postup.....	21
15 Výměna 3,5palcového pevného disku.....	24
Postup.....	24

Následné kroky.....	24
16 Demontáž optické jednotky.....	25
Přípravné kroky.....	25
Postup.....	25
17 Montáž optické jednotky.....	28
Postup.....	28
Následné kroky.....	28
18 Vyjmutí knoflíkové baterie.....	29
Přípravné kroky.....	29
Postup.....	29
19 Vložení knoflíkové baterie.....	31
Postup.....	31
Následné kroky.....	31
20 Demontáž bezdrátové karty.....	32
Přípravné kroky.....	32
Postup.....	32
21 Instalace bezdrátové karty.....	34
Postup.....	34
Následné kroky.....	34
22 Demontáž modulů antény.....	35
Přípravné kroky.....	35
Postup.....	35
23 Výměna modulů antény.....	37
Postup.....	37
Následné kroky.....	37
24 Vyjmutí modulu tlačítka napájení.....	38
Přípravné kroky.....	38
Postup.....	38
25 Montáž modulu tlačítka napájení.....	40
Postup.....	40
Následné kroky.....	40
26 Vyjmutí ventilátoru procesoru.....	41
Přípravné kroky.....	41
Postup.....	41
27 Výměna ventilátoru procesoru.....	43
Postup.....	43

Následné kroky.....	43
28 Vyjmutí chladiče procesoru.....	44
Přípravné kroky.....	44
Postup.....	44
29 Montáž chladiče procesoru.....	45
Postup.....	45
Následné kroky.....	45
30 Demontáž předního panelu I/O.....	46
Přípravné kroky.....	46
Postup.....	46
31 Montáž předního panelu I/O.....	48
Postup.....	48
Následné kroky.....	48
32 Demontáž základní desky.....	49
Přípravné kroky.....	49
Postup.....	49
33 Montáž základní desky.....	51
Postup.....	51
Následné kroky.....	51
34 Program nastavení systému BIOS.....	52
Přehled systému BIOS.....	52
Přístup k programu nastavení systému BIOS.....	52
Vymazání zapomenutých hesel.....	52
Přípravné kroky.....	52
Postup.....	52
Následné kroky.....	53
Vymazání nastavení CMOS.....	54
Přípravné kroky.....	54
Postup.....	54
Následné kroky.....	55
35 Aktualizace systému BIOS.....	56
36 Pomoc a kontakt na společnost Dell.....	57



Před manipulací uvnitř počítače

 **POZNÁMKA** Obrázky v tomto dokumentu se mohou lišit od vašeho počítače v závislosti na sestavě, kterou jste si objednali.

Témata:

- [Než začnete](#)

Než začnete

1. Uložte a zavřete všechny otevřené soubory a ukončete všechny spuštěné aplikace.
2. Vypněte počítač. Klikněte na tlačítko: **Start** >  **Napájení Vypnout**.
 **POZNÁMKA** Používáte-li jiný operační systém, vyhledejte pokyny ohledně jeho vypnutí v příslušné dokumentaci.
3. Odpojte počítač a všechna připojená zařízení od elektrických zásuvek.
4. Odpojte od počítače všechna připojená síťová a periferní zařízení, jako například klávesnici, myš a monitor.
5. Vyjměte z počítače všechny paměťové karty nebo optické disky (pokud je potřeba).
6. Po odpojení počítače uzemněte základní desku stisknutím tlačítka napájení a jeho přidržením po dobu 5 sekund.









Po manipulaci uvnitř počítače

 **VÝSTRAHA** Pokud šrouby uvnitř počítače zůstanou uvolněné nebo volně ležet, můžete počítač vážně poškodit.

1. Našroubujte všechny šrouby a ujistěte se, že žádné nezůstaly volně uvnitř počítače.
2. Připojte všechna externí zařízení, periferní zařízení a kabely, které jste odpojili před prací uvnitř počítače.
3. Vraťte zpět všechny karty, disky a ostatní části, které jste odebrali před prací v počítači.
4. Připojte počítač a všechna připojená zařízení do elektrických zásuvek.
5. Zapněte počítač.

Bezpečnostní pokyny

Dodržováním následujících bezpečnostních zásad zabráníte možnému poškození počítače a zajistíte vlastní bezpečnost.

-  **POZNÁMKA** Před manipulací uvnitř počítače si přečtěte bezpečnostní informace dodané s počítačem. Další informace o vzorových postupech v oblasti bezpečnosti naleznete na domovské stránce Regulatory Compliance (Soulad s předpisy) na adrese www.dell.com/regulatory_compliance.
-  **POZNÁMKA** Než otevřete kryt počítače nebo jeho panely, odpojte veškeré zdroje napájení. Poté co dokončíte práci uvnitř počítače, namontujte všechny kryty, panely a šrouby a teprve poté připojte počítač k elektrické zásuvce.
-  **VÝSTRAHA** Chcete-li předejít poškození počítače, ujistěte se, že je pracovní plocha rovná a čistá.
-  **VÝSTRAHA** Abyste předešli poškození komponent a karet, držte je vždy pouze za hrany a nedotýkejte se jejich kolíků a kontaktů.
-  **VÝSTRAHA** Odstraňování problémů a opravy byste měli provádět pouze po autorizaci nebo výzvě tým technické pomoci Dell. Na škody způsobené neoprávněným servisním zásahem se nevztahuje záruka. Více informací najdete v bezpečnostních pokynech dodávaných s produktem nebo na adrese www.dell.com/regulatory_compliance.
-  **VÝSTRAHA** Dříve, než se dotknete některé části uvnitř počítače, odved'te elektrostatický náboj z vašeho těla tím, že se dotknete kovového předmětu, například některé kovové části na zadní straně počítače. Během manipulace se opakovaně dotýkejte nenatřeného kovového povrchu, abyste odvedli potenciální elektrostatický náboj, který může poškodit vnitřní součásti.
-  **VÝSTRAHA** Při odpojování kabelu tahejte za konektor nebo pásek pro vytahování, nikoli za samotný kabel. Některé kabely mohou být opatřeny konektory se západkami nebo přítlačnými šrouby, které je třeba před odpojením kabelu uvolnit. Při odpojování kabelů postupujte opatrně, aby nedošlo k ohnutí kolíků. Při připojování kabelů se ujistěte, že jsou porty a konektory správně otočeny a vyrovnány.
-  **VÝSTRAHA** Stiskem vysuňte všechny karty vložené ve čtečce paměťových karet.

Doporučené nástroje

Postupy uvedené v tomto dokumentu mohou vyžadovat použití následujících nástrojů:

- křížový šroubovák
- plastová jehla

Seznam šroubů

V následující tabulce je uveden seznam šroubů, kterými se k počítači připevňují různé součástky.

Tabulka 1. Seznam šroubů

Součástka	Připevněna k	Typ šroubu	Množství
Kryt počítače	Šasi	#6–32 UNC 1/4"	2
Pevný disk	Bok skříně	#6–32 UNC 1/4"	1
Pevný disk	Držák pevného disku	#6–32 UNC 3,6 mm	4
ODD	Bok skříně	#6–32 UNC 3,6 mm	1
ODD	držák uchycení ODD,	M2xL2	3
Bezdrátová karta	Základní deska	M2xL3,5	1
Ventilátor procesoru	Chladič	M6xL10	4
Přední panel I/O	Šasi	#6–32 UNC 1/4"	2
Základní deska	Šasi	#6–32 UNC 1/4"	4

Pohled dovnitř počítače

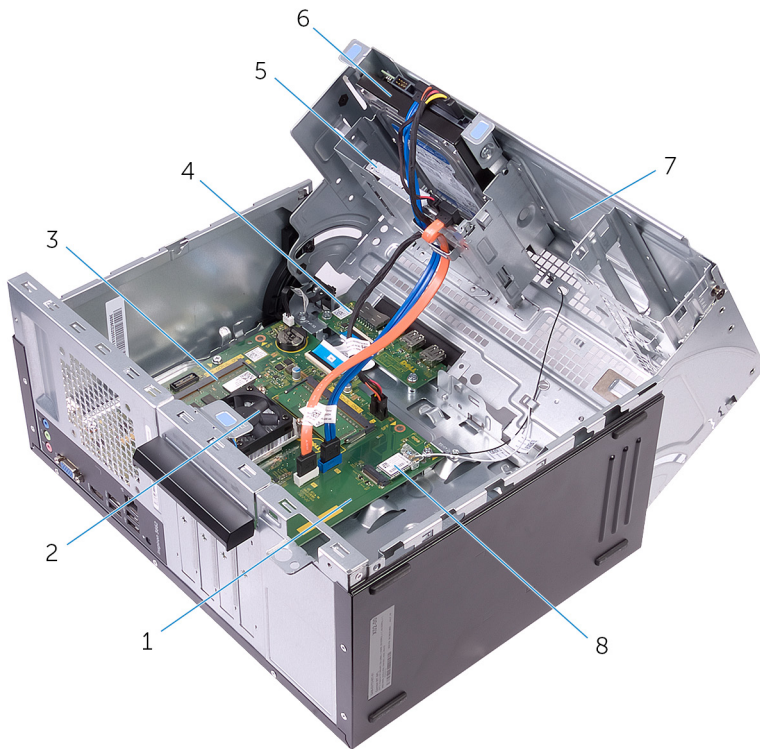

1. základní deska
2. sestava ventilátoru a chladiče procesoru
3. paměťový modul
4. deska I/O
5. optická mechanika
6. sestava pevného disku
7. bok skříně
8. bezdrátová karta

Součásti základní desky

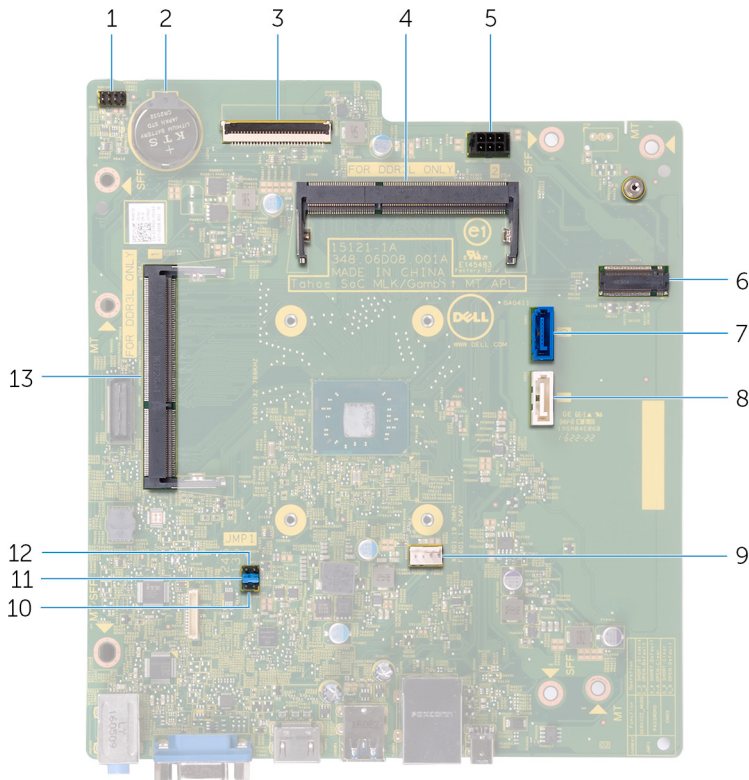

1. konektor kabelu tlačítka napájení
2. knoflíková baterie
3. konektor kabelu I/O
4. paměťový modul (slot 2)
5. konektor napájecího kabelu pevného disku a optické jednotky
6. slot pro bezdrátovou kartu
7. konektor datového kabelu pevného disku
8. konektor datového kabelu optické jednotky
9. konektor kabelu ventilátoru procesoru
10. propojka servisního režimu
11. propojka pro vymazání hesla
12. propojka pro vymazání paměti CMOS
13. paměťový modul (slot 1)

Demontáž krytu počítače

POZNÁMKA Před manipulací s vnitřními částmi počítače si přečtěte bezpečnostní informace dodané s počítačem a postupujte podle kroků popsaných v části **Před manipulací uvnitř počítače**. Po dokončení práce uvnitř počítače postupujte podle pokynů v části **Po manipulaci uvnitř počítače**. Další informace o vzorových postupech v oblasti bezpečnosti naleznete na domovské stránce Regulatory Compliance (Soulad s předpisy) na adrese www.dell.com/regulatory_compliance.

Témata:

- [Postup](#)

Postup

1. Demontujte oba šrouby (#6–32 UNC 1/4"), kterými je připevněn kryt k šasi.
2. Uvolněte kryt počítače jeho posunutím směrem k zadní části počítače a zvedněte ho z šasi.



Výměna krytu počítače

POZNÁMKA Před manipulací s vnitřními částmi počítače si přečtěte bezpečnostní informace dodané s počítačem a postupujte podle kroků popsaných v části **Před manipulací uvnitř počítače**. Po dokončení práce uvnitř počítače postupujte podle pokynů v části **Po manipulaci uvnitř počítače**. Další informace o vzorových postupech v oblasti bezpečnosti naleznete na domovské stránce Regulatory Compliance (Soulad s předpisy) na adrese www.dell.com/regulatory_compliance.

Témata:

- [Postup](#)

Postup

1. Zarovnejte výčnělky na krytu počítače s otvory na šasi a posuňte ho směrem k přední části počítače.
2. Našroubujte oba šrouby (#6–32 UNC 1/4"), kterými je kryt počítače připevněn k šasi.

Demontáž čelního krytu

POZNÁMKA Před manipulací s vnitřními částmi počítače si přečtěte bezpečnostní informace dodané s počítačem a postupujte podle kroků popsaných v části **Před manipulací uvnitř počítače**. Po dokončení práce uvnitř počítače postupujte podle pokynů v části **Po manipulaci uvnitř počítače**. Další informace o vzorových postupech v oblasti bezpečnosti naleznete na domovské stránce Regulatory Compliance (Soulad s předpisy) na adrese www.dell.com/regulatory_compliance.

Témata:

- Přípravné kroky
- Postup

Přípravné kroky

Sejměte kryt počítače.

Postup

1. Umístěte počítač do svislé polohy.
2. Postupně uchopte a vysunutím z šasi jeden po druhém shora uvolněte výčnělky na předním rámečku.



3. Otočte a vytáhněte čelní kryt z přední části počítače a uvolněte svorky čelního krytu ze slotů na předním panelu.



Nasazení čelního krytu

POZNÁMKA Před manipulací s vnitřními částmi počítače si přečtěte bezpečnostní informace dodané s počítačem a postupujte podle kroků popsaných v části **Před manipulací uvnitř počítače**. Po dokončení práce uvnitř počítače postupujte podle pokynů v části **Po manipulaci uvnitř počítače**. Další informace o vzorových postupech v oblasti bezpečnosti naleznete na domovské stránce Regulatory Compliance (Soulad s předpisy) na adrese www.dell.com/regulatory_compliance.

Témata:

- [Postup](#)
- [Následné kroky](#)

Postup

1. Vyrovnajte a vložte svorky čelního krytu do slotů na předním panelu.
2. Otáčejte čelní kryt směrem ke skříni, dokud jeho výčnělky nezapadnou na místo.

Následné kroky

Nasadte [kryt počítače](#).

Vyjmutí paměťových modulů

- POZNÁMKA** Před manipulací s vnitřními částmi počítače si přečtěte bezpečnostní informace dodané s počítačem a postupujte podle kroků popsaných v části **Před manipulací uvnitř počítače**. Po dokončení práce uvnitř počítače postupujte podle pokynů v části **Po manipulaci uvnitř počítače**. Další informace o vzorových postupech v oblasti bezpečnosti naleznete na domovské stránce Regulatory Compliance (Soulad s předpisy) na adrese www.dell.com/regulatory_compliance.

Témata:

- Přípravné kroky
- Postup

Přípravné kroky

1. Sejměte kryt počítače.
2. Sejměte čelní kryt.

Postup

1. Položte počítač bokem skříně nahoru.
2. Bok skříně zvedněte a otočte směrem od počítače.

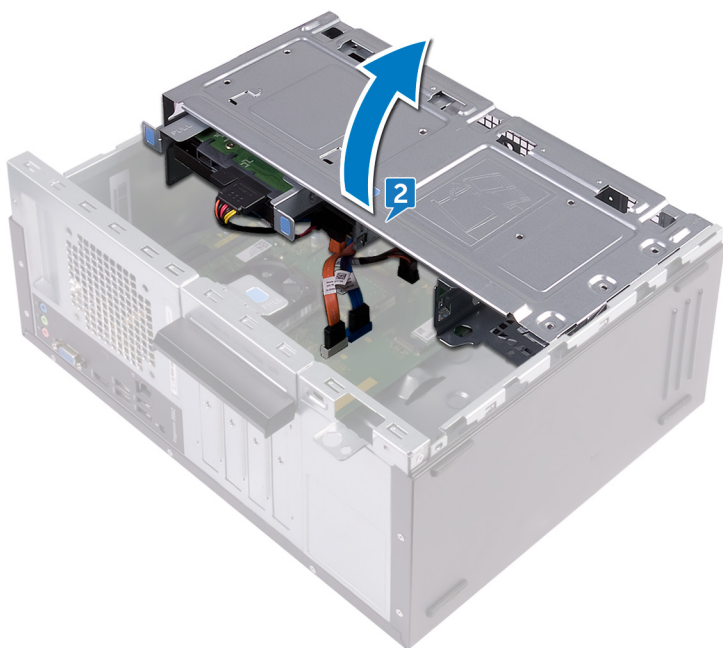

3. Prsty roztáhněte pojistné svorky na každém konci slotu paměťového modulu tak, aby paměťový modul vyskočil z pozice.
4. Vysuňte paměťový modul ze slotu paměťového modulu.

- POZNÁMKA** Pokud se paměťový modul obtížně vyjímá, opatrným kývavým pohybem modul uvolněte a vyjměte ze slotu.

- VÝSTRAHA** Abyste zabránili poškození paměťového modulu, držte ho za okraje. Nedotýkejte se jeho součástí.

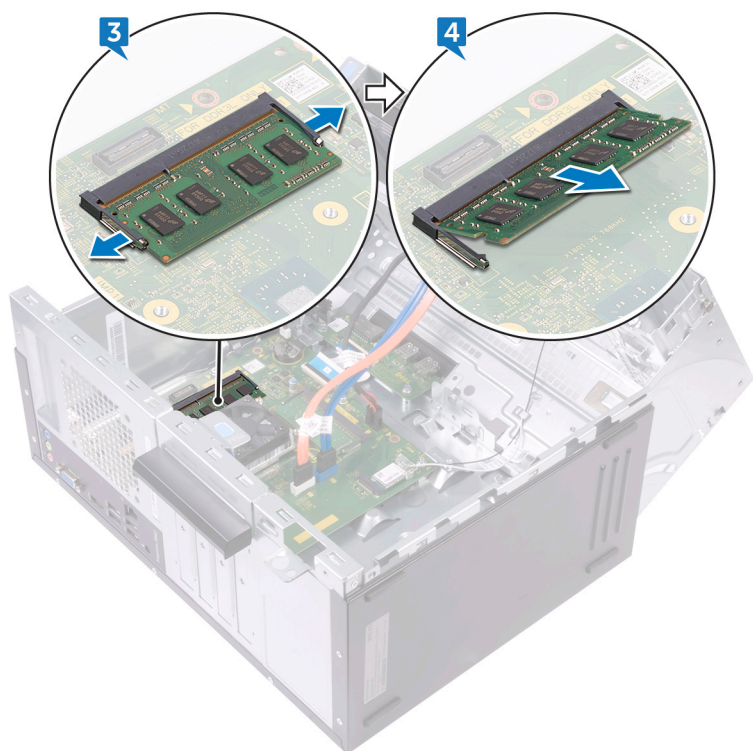

Montáž paměťových modulů

POZNÁMKA Před manipulací s vnitřními částmi počítače si přečtěte bezpečnostní informace dodané s počítačem a postupujte podle kroků popsaných v části **Před manipulací uvnitř počítače**. Po dokončení práce uvnitř počítače postupujte podle pokynů v části **Po manipulaci uvnitř počítače**. Další informace o vzorových postupech v oblasti bezpečnosti naleznete na domovské stránce Regulatory Compliance (Soulad s předpisy) na adrese www.dell.com/regulatory_compliance.

Témata:

- Postup
- Následné kroky

Postup

1. Zajištěte, aby byly zajišťovací spony odtaženy od slotu paměťového modulu.
2. Zarovnejte zářez na hraně paměťového modulu s výčnělkem na slotu paměťového modulu.
3. Zasuňte paměťový modul do slotu pro paměťový modul a zatlačte na něj tak, aby zaklapl na místo.

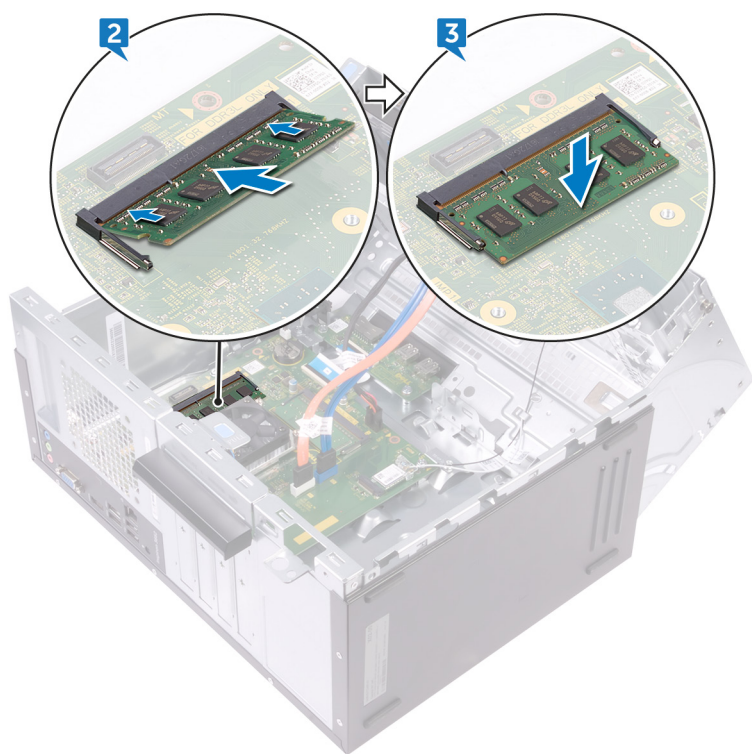

4. Otočte bok skříně směrem k počítači tak, aby zapadla na místo.

Následné kroky

1. Nasaďte čelní kryt.
2. Nasaďte kryt počítače.

Vyjmutí 3,5palcového pevného disku

POZNÁMKA Před manipulací s vnitřními částmi počítače si přečtěte bezpečnostní informace dodané s počítačem a postupujte podle kroků popsaných v části **Před manipulací uvnitř počítače**. Po dokončení práce uvnitř počítače postupujte podle pokynů v části **Po manipulaci uvnitř počítače**. Další informace o vzorových postupech v oblasti bezpečnosti naleznete na domovské stránce Regulatory Compliance (Soulad s předpisy) na adrese www.dell.com/regulatory_compliance.

Témata:

- Přípravné kroky
- Postup

Přípravné kroky

1. Sejměte kryt počítače.
2. Sejměte čelní kryt.

Postup

1. Položte počítač bokem skříně nahoru.
2. Vyšroubujte šroub (#6–32 UNC 1/4"), kterým je sestava pevného disku připevněna k boku skříně.
3. Od pevného disku odpojte datový kabel.
4. Od pevného disku odpojte napájecí kabel.

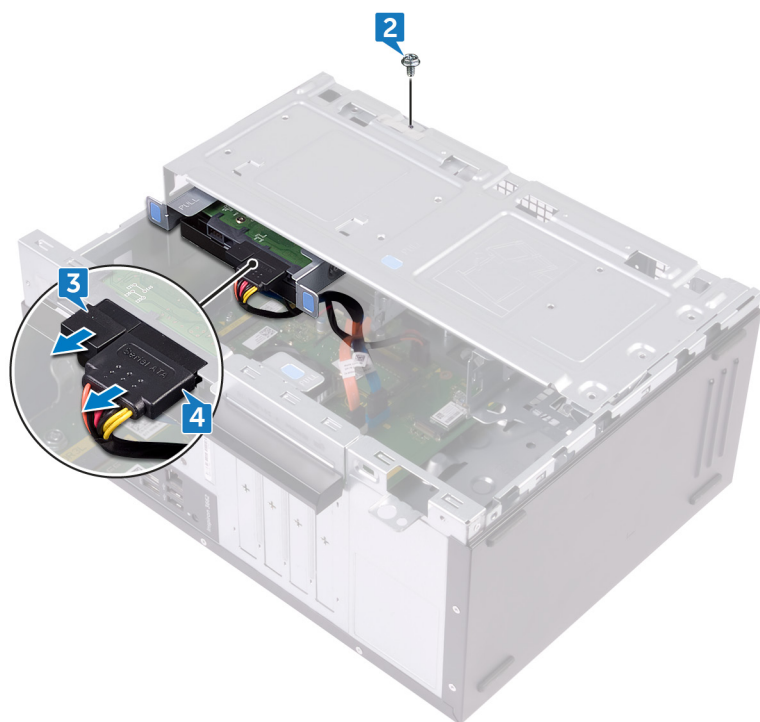

5. Bok skříně zvedněte a otočte směrem od počítače.



6. Pomocí uvolňovacích západek na sestavě pevného disku vysuňte sestavu pevného disku ze slotu na boku skříně.



7. Vyšroubujte čtyři šrouby (#6–32 UNC 3.6 mm), kterými je k pevnému disku připevněn držák disku.
8. Vyjměte pevný disk z držáku pevného disku.

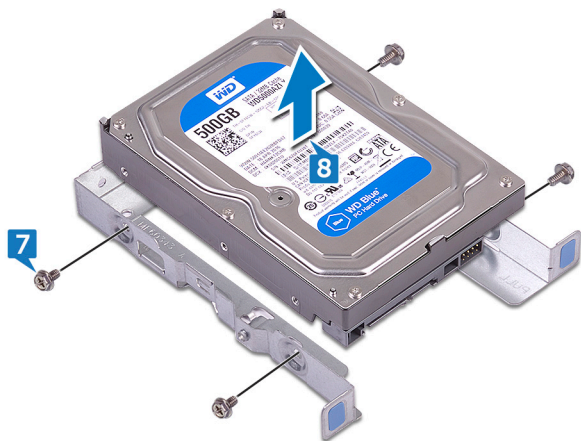

Výměna 3,5palcového pevného disku

POZNÁMKA Před manipulací s vnitřními částmi počítače si přečtěte bezpečnostní informace dodané s počítačem a postupujte podle kroků popsaných v části **Před manipulací uvnitř počítače**. Po dokončení práce uvnitř počítače postupujte podle pokynů v části **Po manipulaci uvnitř počítače**. Další informace o vzorových postupech v oblasti bezpečnosti naleznete na domovské stránce Regulatory Compliance (Soulad s předpisy) na adrese www.dell.com/regulatory_compliance.

Témata:

- [Postup](#)
- [Následné kroky](#)

Postup

1. Vložte pevný disk do držáku.
2. Zarovnejte zdířky pro šroubky v pevném disku se zdířkami v držáku pevného disku.
3. Našroubujte čtyři šrouby (#6–32 UNC 3,6 mm), kterými je k pevnému disku připevněn držák disku.
4. Zasuňte sestavu pevného disku do slotu na boku skříně tak, aby zacvakla na místo.
5. Připojte datový kabel a napájecí kabel k pevnému disku.
6. Otočte bok skříně směrem k počítači tak, aby zapadla na místo.
7. Zašroubujte šroub (#6–32 UNC 1/4"), kterým je sestava pevného disku připevněna k boku skříně.

Následné kroky

1. Nasaďte [čelní kryt](#).
2. Nasaďte [kryt počítače](#).

Demontáž optické jednotky

POZNÁMKA Před manipulací s vnitřními částmi počítače si přečtěte bezpečnostní informace dodané s počítačem a postupujte podle kroků popsaných v části **Před manipulací uvnitř počítače**. Po dokončení práce uvnitř počítače postupujte podle pokynů v části **Po manipulaci uvnitř počítače**. Další informace o vzorových postupech v oblasti bezpečnosti naleznete na domovské stránce Regulatory Compliance (Soulad s předpisy) na adrese www.dell.com/regulatory_compliance.

Témata:

- Přípravné kroky
- Postup

Přípravné kroky

1. Sejměte kryt počítače.
2. Sejměte čelní kryt.

Postup

1. Položte počítač bokem skříňě nahoru.
2. Bok skříňě zvedněte a otočte směrem od počítače.

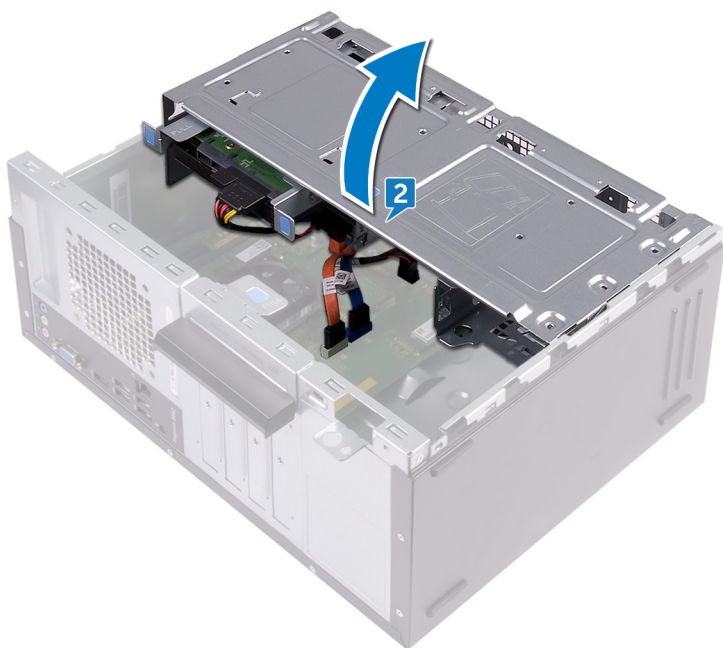

3. Odpojte napájecí kabel od optické jednotky.
4. Odpojte datový kabel od optické jednotky.



5. Otočte bok skříně směrem k počítači tak, aby zapadla na místo.
6. Vyšroubujte šroub (#6–32 UNC 3,6 mm), kterým je sestava optické jednotky připevněna k boku skříně.
7. Přední částí počítače opatrně vysuňte sestavu optické jednotky z pozice pro optickou jednotku.

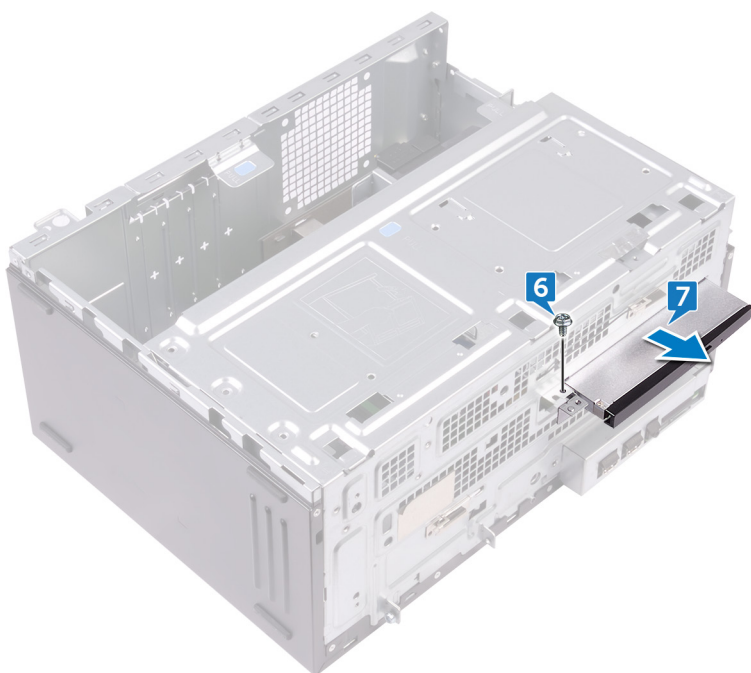

8. Vyšroubujte tři šrouby (M2xL2), kterými je držák optické jednotky připevněn k optické jednotce.
9. Držák optické jednotky z optické jednotky vyzvedněte.



10. Opatrně vytáhněte a odpojte čelní kryt optické jednotky z optické jednotky.



Montáž optické jednotky

POZNÁMKA Před manipulací s vnitřními částmi počítače si přečtěte bezpečnostní informace dodané s počítačem a postupujte podle kroků popsaných v části **Před manipulací uvnitř počítače**. Po dokončení práce uvnitř počítače postupujte podle pokynů v části **Po manipulaci uvnitř počítače**. Další informace o vzorových postupech v oblasti bezpečnosti naleznete na domovské stránce Regulatory Compliance (Soulad s předpisy) na adrese www.dell.com/regulatory_compliance.

Témata:

- [Postup](#)
- [Následné kroky](#)

Postup

1. Zarovnejte a zaklapněte čelní kryt optické jednotky do optické jednotky.
2. Zarovnejte otvory pro šrouby na optické jednotce s otvory na optické jednotce.
3. Zašroubujte tři šrouby (M2xL2), kterými je držák optické jednotky připevněn k optické jednotce.
4. Přední částí počítače opatrně zasuňte sestavu optické jednotky do pozice pro optickou jednotku.
5. Zarovnejte otvor pro šroub na sestavě optické jednotky s otvorem pro šroub na šasi.
6. Zašroubujte šroub (#6–32 UNC 3,6 mm), kterým je sestava optické jednotky připevněna k šasi.
7. Bok skříně zvedněte a otočte směrem od počítače.
8. K optické jednotce připojte datový kabel a napájecí kabel.
9. Otočte bok skříně směrem k počítači tak, aby zapadla na místo.

Následné kroky

1. Nasaďte [čelní kryt](#).
2. Nasaďte [kryt počítače](#).

Vyjmutí knoflíkové baterie

POZNÁMKA Před manipulací s vnitřními částmi počítače si přečtěte bezpečnostní informace dodané s počítačem a postupujte podle kroků popsaných v části **Před manipulací uvnitř počítače**. Po dokončení práce uvnitř počítače postupujte podle pokynů v části **Po manipulaci uvnitř počítače**. Další informace o vzorových postupech v oblasti bezpečnosti naleznete na domovské stránce Regulatory Compliance (Soulad s předpisy) na adrese www.dell.com/regulatory_compliance.

VÝSTRAHA Vyjmutím knoflíkové baterie dojde k obnovení nastavení systému BIOS na výchozí hodnoty. Doporučujeme, abyste si před vyjmutím knoflíkové baterie poznačili nastavení systému BIOS.

Témata:

- Přípravné kroky
- Postup

Přípravné kroky

1. Sejměte kryt počítače.
2. Sejměte čelní kryt.

Postup

1. Položte počítač bokem skříňě nahoru.
2. Bok skříňě zvedněte a otočte směrem od počítače.

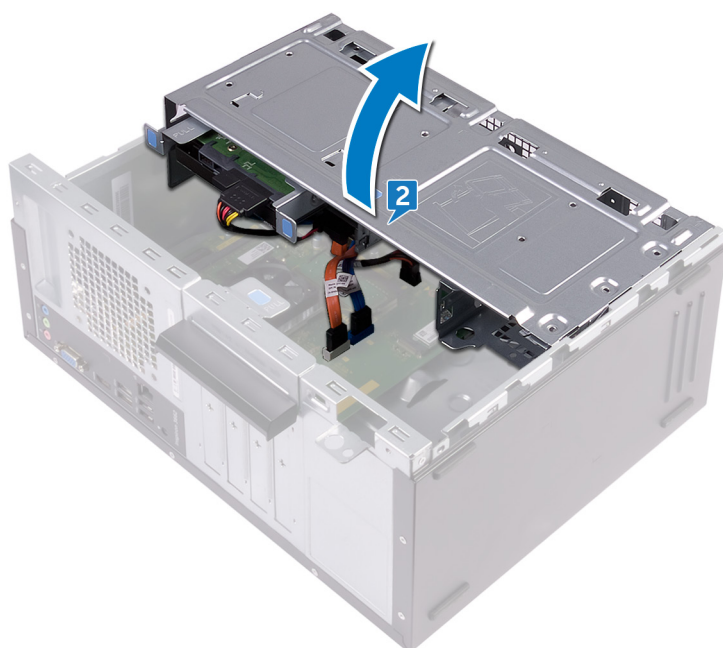

3. Knoflíkovou baterii pomocí plastové jehly vyjměte z její patice.

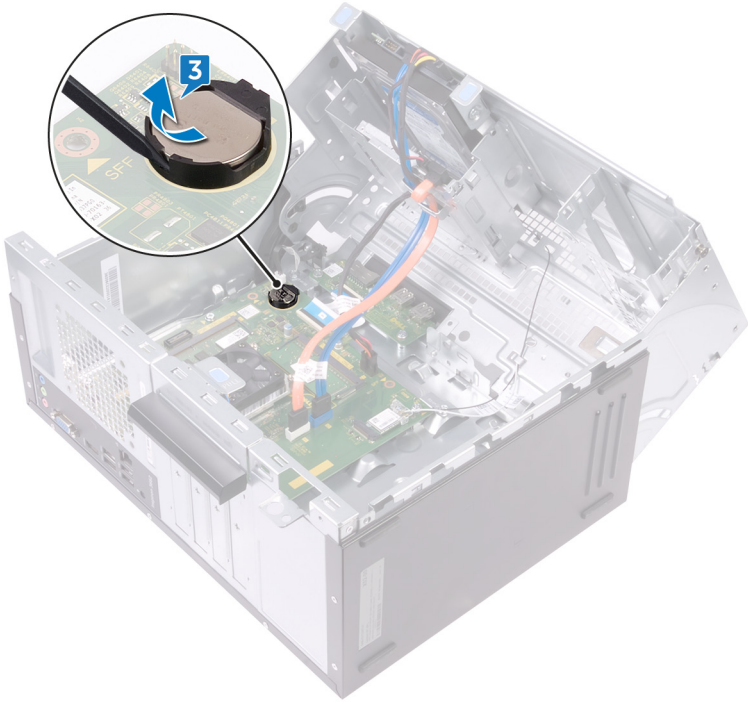

Vložení knoflíkové baterie

POZNÁMKA Před manipulací s vnitřními částmi počítače si přečtěte bezpečnostní informace dodané s počítačem a postupujte podle kroků popsaných v části **Před manipulací uvnitř počítače**. Po dokončení práce uvnitř počítače postupujte podle pokynů v části **Po manipulaci uvnitř počítače**. Další informace o vzorových postupech v oblasti bezpečnosti naleznete na domovské stránce Regulatory Compliance (Soulad s předpisy) na adrese www.dell.com/regulatory_compliance.

Témata:

- [Postup](#)
- [Následné kroky](#)

Postup

1. Do patice pro baterii vložte novou knoflíkovou baterii (CR2032) kladným pólem nahoru a zatlačte baterii na místo.
2. Otočte bok skříně směrem k počítači tak, aby zapadla na místo.

Následné kroky

1. Nasaďte [čelní kryt](#).
2. Nasaďte [kryt počítače](#).

Demontáž bezdrátové karty

POZNÁMKA Před manipulací s vnitřními částmi počítače si přečtěte bezpečnostní informace dodané s počítačem a postupujte podle kroků popsaných v části **Před manipulací uvnitř počítače**. Po dokončení práce uvnitř počítače postupujte podle pokynů v části **Po manipulaci uvnitř počítače**. Další informace o vzorových postupech v oblasti bezpečnosti naleznete na domovské stránce Regulatory Compliance (Soulad s předpisy) na adrese www.dell.com/regulatory_compliance.

Témata:

- Přípravné kroky
- Postup

Přípravné kroky

1. Sejměte kryt počítače.
2. Sejměte čelní kryt.

Postup

1. Položte počítač bokem skříňě nahoru.
2. Bok skříňě zvedněte a otočte směrem od počítače.

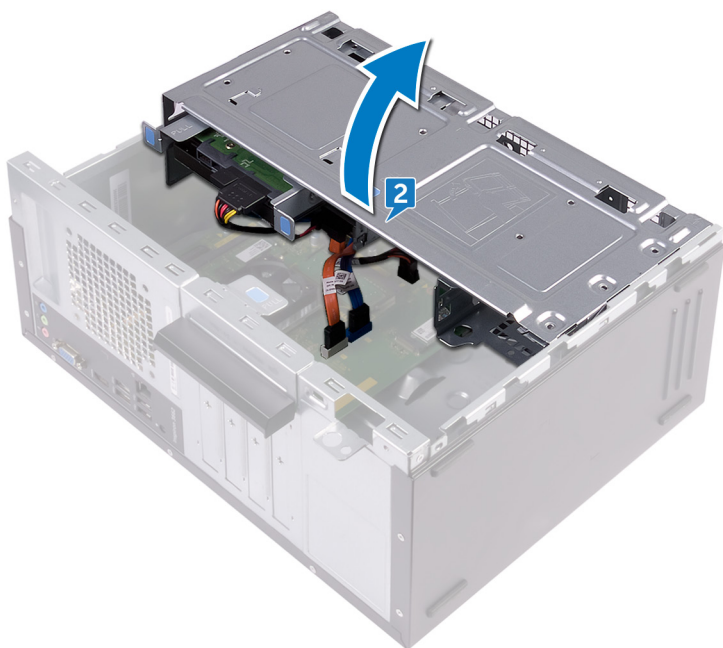

3. Vyšroubujte šroub (M2xL3,5), kterým je bezdrátová karta připevněna k základní desce.
4. Zdvihněte držák bezdrátové karty z bezdrátové karty.
5. Odpojte anténní kabely od bezdrátové karty.
6. Bezdrátovou kartu vysuňte a demontujte ze slotu pro bezdrátovou kartu.

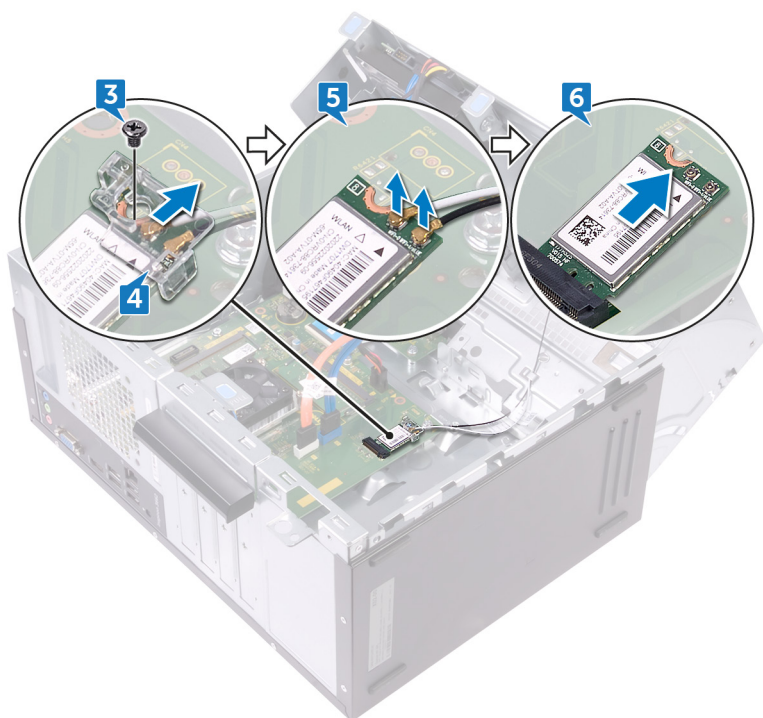

Instalace bezdrátové karty

POZNÁMKA Před manipulací s vnitřními částmi počítače si přečtěte bezpečnostní informace dodané s počítačem a postupujte podle kroků popsaných v části **Před manipulací uvnitř počítače**. Po dokončení práce uvnitř počítače postupujte podle pokynů v části **Po manipulaci uvnitř počítače**. Další informace o vzorových postupech v oblasti bezpečnosti naleznete na domovské stránce Regulatory Compliance (Soulad s předpisy) na adrese www.dell.com/regulatory_compliance.

Témata:

- [Postup](#)
- [Následné kroky](#)

Postup

1. Zarovnejte drážku na bezdrátové kartě s výstupkem na slotu karty.
2. Zasuňte pod úhlem bezdrátovou kartu do slotu bezdrátové karty.
3. Připojte anténní kabely k bezdrátové kartě.
4. Umístěte držák bezdrátové karty na bezdrátovou kartu.
5. Zašroubujte šroub (M2xL3,5), kterým je bezdrátová karta připevněna k základní desce.

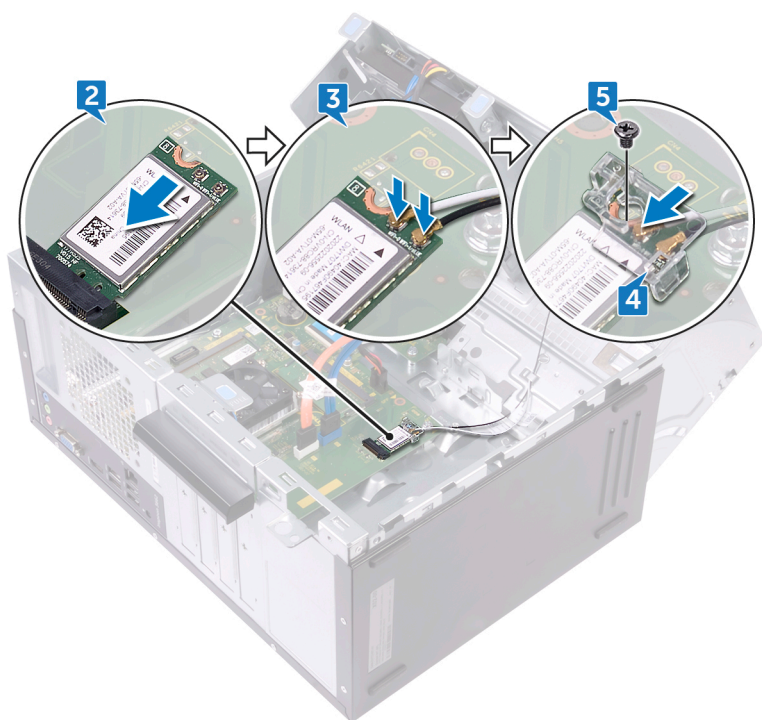

6. Otočte bok skříně směrem k počítači tak, aby zapadla na místo.

Následné kroky

1. Nasaďte čelní kryt.
2. Nasaďte kryt počítače.

Demontáž modulů antény

POZNÁMKA Před manipulací s vnitřními částmi počítače si přečtěte bezpečnostní informace dodané s počítačem a postupujte podle kroků popsaných v části **Před manipulací uvnitř počítače**. Po dokončení práce uvnitř počítače postupujte podle pokynů v části **Po manipulaci uvnitř počítače**. Další informace o vzorových postupech v oblasti bezpečnosti naleznete na domovské stránce Regulatory Compliance (Soulad s předpisy) na adrese www.dell.com/regulatory_compliance.

Témata:

- Přípravné kroky
- Postup

Přípravné kroky

1. Sejměte kryt počítače.
2. Sejměte čelní kryt.
3. Postupujte podle kroků 1 až 4 v části „Vyjmutí bezdrátové karty“.

Postup

1. Poznačte si vedení kabelu antény a odstraňte kabely antény z vodička na šasi.
2. Protáhněte kabely antény otvory vodičky kabelů na boku skříně.

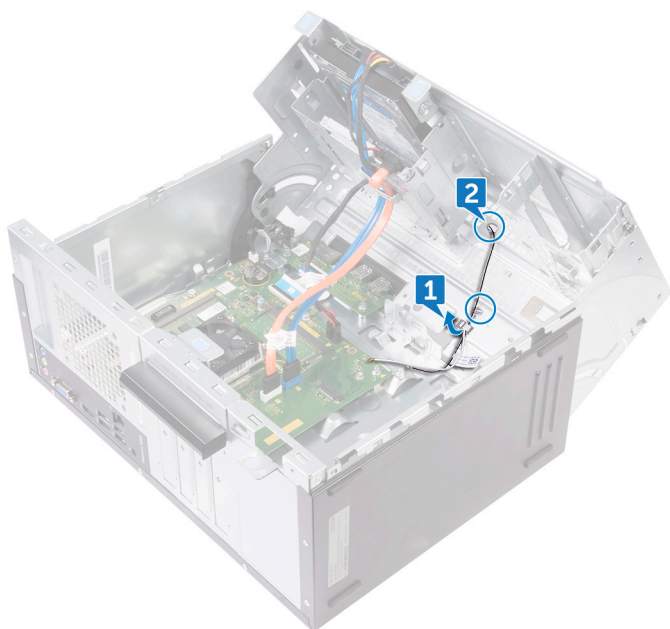

3. Otočte bok skříně směrem k počítači tak, aby zapadla na místo.
4. Poznačte si vedení kabelu antény a odstraňte kabely antény z vodiček na boku skříně.
5. Pomocí plastové jehly opatrně vypačte moduly antény z boku skříně.

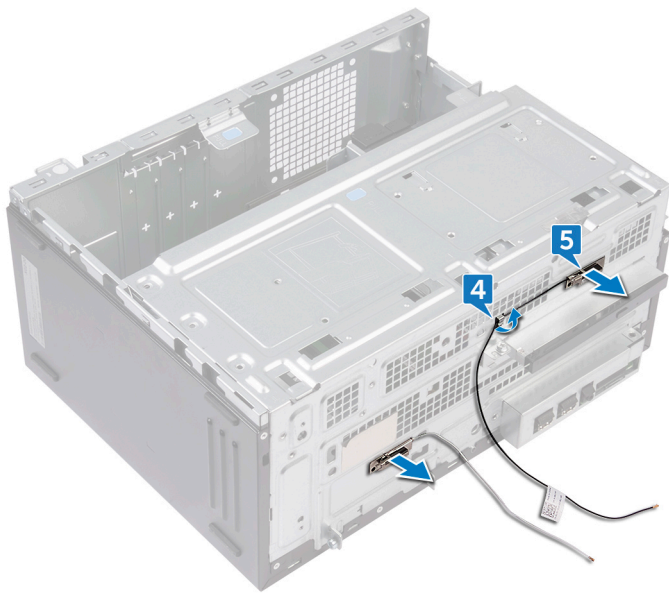

Výměna modulů antény

POZNÁMKA Před manipulací s vnitřními částmi počítače si přečtěte bezpečnostní informace dodané s počítačem a postupujte podle kroků popsaných v části **Před manipulací uvnitř počítače**. Po dokončení práce uvnitř počítače postupujte podle pokynů v části **Po manipulaci uvnitř počítače**. Další informace o vzorových postupech v oblasti bezpečnosti naleznete na domovské stránce Regulatory Compliance (Soulad s předpisy) na adrese www.dell.com/regulatory_compliance.

Témata:

- [Postup](#)
- [Následné kroky](#)

Postup

1. Připevněte moduly antény k boku skříně.
2. Protáhněte anténní kabely vodítky na boku skříně.
3. Bok skříně zvedněte a otočte směrem od počítače.
4. Protáhněte kabely antény otvory vodítky kabelů na boku skříně.
5. Protáhněte anténní kabely vodítky uvnitř šasi.

Následné kroky

1. Proved'te kroky 3 až 6 popsané v části „[Montáž bezdrátové karty](#)“.
2. Nasaďte [čelní kryt](#).
3. Nasaďte [kryt počítače](#).

Vyjmutí modulu tlačítka napájení

POZNÁMKA Před manipulací s vnitřními částmi počítače si přečtěte bezpečnostní informace dodané s počítačem a postupujte podle kroků popsaných v části **Před manipulací uvnitř počítače**. Po dokončení práce uvnitř počítače postupujte podle pokynů v části **Po manipulaci uvnitř počítače**. Další informace o vzorových postupech v oblasti bezpečnosti naleznete na domovské stránce Regulatory Compliance (Soulad s předpisy) na adrese www.dell.com/regulatory_compliance.

Témata:

- Přípravné kroky
- Postup

Přípravné kroky

1. Sejměte kryt počítače.
2. Sejměte čelní kryt.

Postup

1. Položte počítač bokem skříňě nahoru.
2. Bok skříňě zvedněte a otočte směrem od počítače.

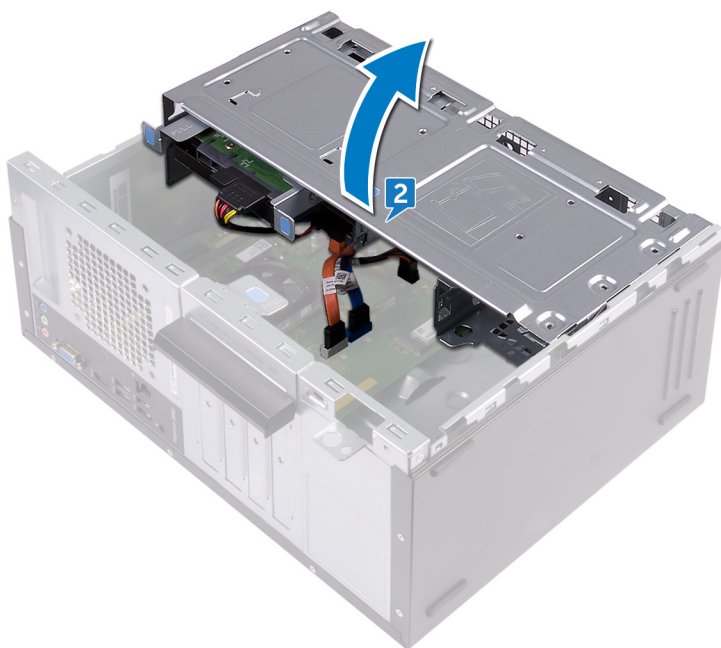

3. Odpojte kabel tlačítka napájení od základní desky.
4. Stisknutím výčnělku na modulu tlačítka napájení modul uvolněte z předního panelu.
5. Modul vyjměte společně s kabelem slotem na předním panelu.

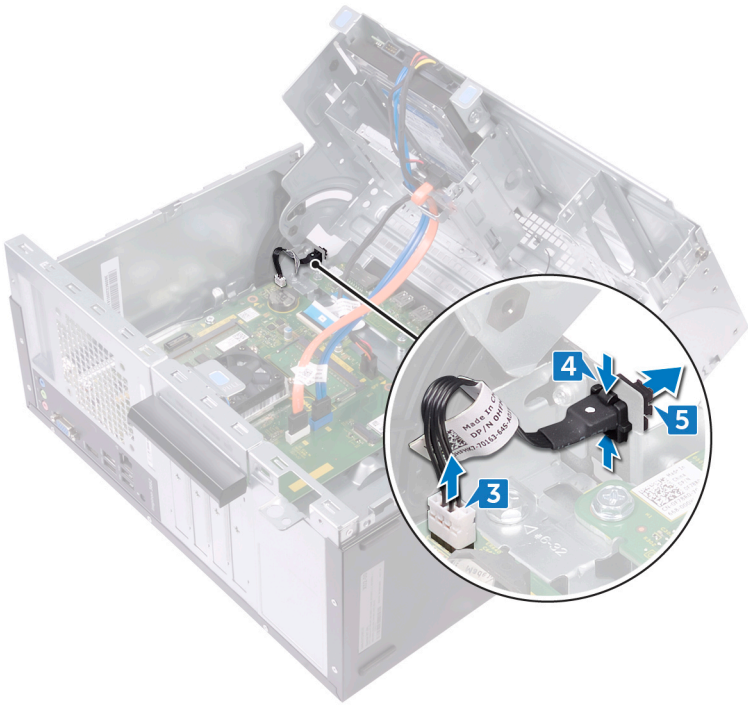

Montáž modulu tlačítka napájení

POZNÁMKA Před manipulací s vnitřními částmi počítače si přečtěte bezpečnostní informace dodané s počítačem a postupujte podle kroků popsaných v části **Před manipulací uvnitř počítače**. Po dokončení práce uvnitř počítače postupujte podle pokynů v části **Po manipulaci uvnitř počítače**. Další informace o vzorových postupech v oblasti bezpečnosti naleznete na domovské stránce Regulatory Compliance (Soulad s předpisy) na adrese www.dell.com/regulatory_compliance.

Témata:

- [Postup](#)
- [Následné kroky](#)

Postup

1. Protáhněte kabel desky tlačítka napájení slotem v předním panelu.
2. Zarovnejte modul tlačítka napájení se slotem v předním panelu a zaklapněte ho.
3. Připojte kabel desky tlačítka napájení k základní desce.
4. Otočte bok skříně směrem k počítači tak, aby zapadla na místo.

Následné kroky

1. Nasaďte [čelní kryt](#).
2. Nasaďte [kryt počítače](#).

Vyjmutí ventilátoru procesoru

POZNÁMKA Před manipulací s vnitřními částmi počítače si přečtěte bezpečnostní informace dodané s počítačem a postupujte podle kroků popsaných v části **Před manipulací uvnitř počítače**. Po dokončení práce uvnitř počítače postupujte podle pokynů v části **Po manipulaci uvnitř počítače**. Další informace o vzorových postupech v oblasti bezpečnosti naleznete na domovské stránce Regulatory Compliance (Soulad s předpisy) na adrese www.dell.com/regulatory_compliance.

Témata:

- Přípravné kroky
- Postup

Přípravné kroky

1. Sejměte kryt počítače.
2. Sejměte čelní kryt.

Postup

1. Položte počítač bokem skříňě nahoru.
2. Bok skříňě zvedněte a otočte směrem od počítače.

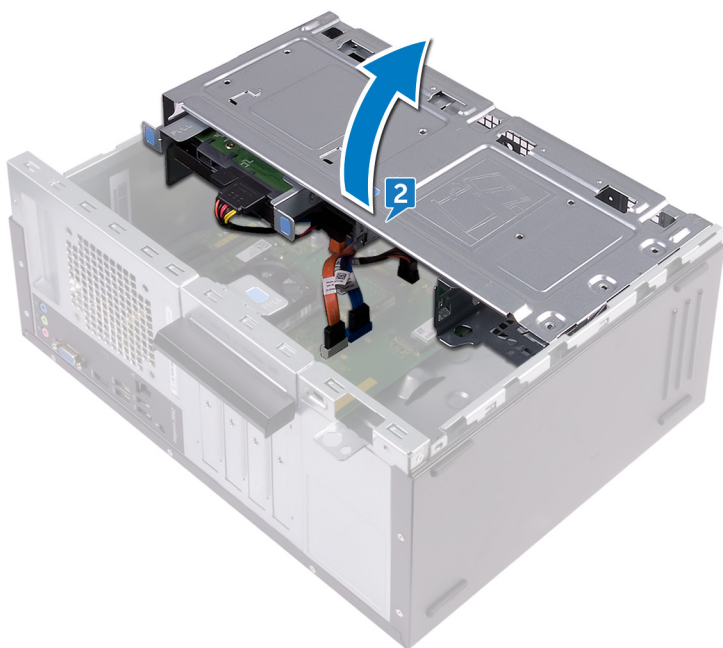

3. Odpojte kabel ventilátoru procesoru od základní desky.
4. Poznamenejte si polohu ventilátoru v sestavě chladiče.
5. Vyšroubujte čtyři šrouby (M6xL10), kterými je ventilátor procesoru připevněn k chladiči.
6. Zvedněte ventilátor procesoru ze sestavy chladiče.

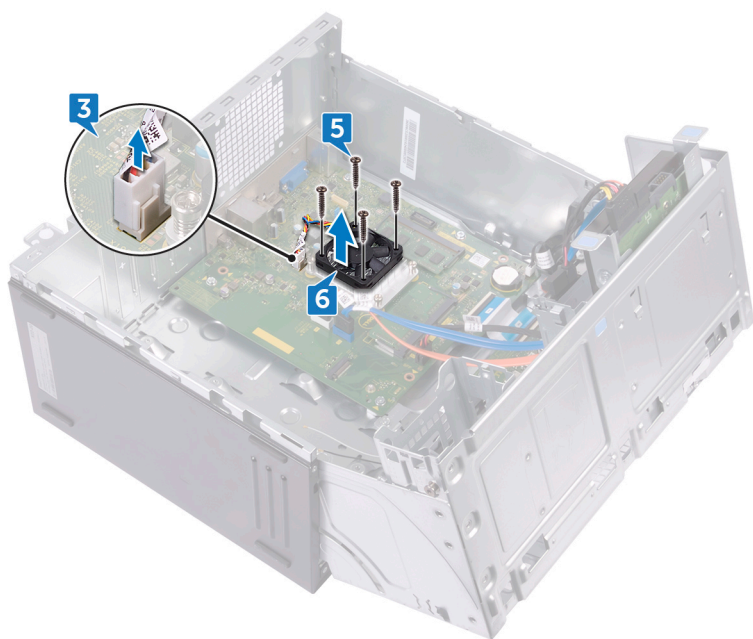

Výměna ventilátoru procesoru

POZNÁMKA Před manipulací s vnitřními částmi počítače si přečtěte bezpečnostní informace dodané s počítačem a postupujte podle kroků popsaných v části **Před manipulací uvnitř počítače**. Po dokončení práce uvnitř počítače postupujte podle pokynů v části **Po manipulaci uvnitř počítače**. Další informace o vzorových postupech v oblasti bezpečnosti naleznete na domovské stránce Regulatory Compliance (Soulad s předpisy) na adrese www.dell.com/regulatory_compliance.

Témata:

- [Postup](#)
- [Následné kroky](#)

Postup

1. Vyrovnajte otvory pro šrouby na ventilátoru procesoru s otvory pro šrouby na základní chladiči.
2. Zašroubujte čtyři šrouby (M6xL10), kterými je ventilátor procesoru připevněn k chladiči.
3. Připojte kabel ventilátoru procesoru k základní desce.
4. Otočte bok skříně směrem k počítači tak, aby zapadla na místo.

Následné kroky

1. Nasad'te [čelní kryt](#).
2. Nasad'te [kryt počítače](#).

Vyjmutí chladiče procesoru

POZNÁMKA Před manipulací s vnitřními částmi počítače si přečtěte bezpečnostní informace dodané s počítačem a postupujte podle kroků popsaných v části **Před manipulací uvnitř počítače**. Po dokončení práce uvnitř počítače postupujte podle pokynů v části **Po manipulaci uvnitř počítače**. Další informace o vzorových postupech v oblasti bezpečnosti naleznete na domovské stránce Regulatory Compliance (Soulad s předpisy) na adrese www.dell.com/regulatory_compliance.

VÝSTRAHA Maximální chlazení procesoru zajistíte tím, že se nebudete dotýkat teplovodivých oblastí chladiče. Oleje obsažené v pokožce dokážou snížit teplovodivost teplovodivé pasty.

Témata:

- Přípravné kroky
- Postup

Přípravné kroky

1. Sejměte kryt počítače.
2. Sejměte čelní kryt.
3. Vyjměte ventilátor procesoru.

Postup

1. Postupně (podle pořadí vyznačeného na chladiči) odšroubujte jisticí šrouby, které připevňují chladič k základní desce.
2. Zvedněte chladič procesoru ze základní desky.

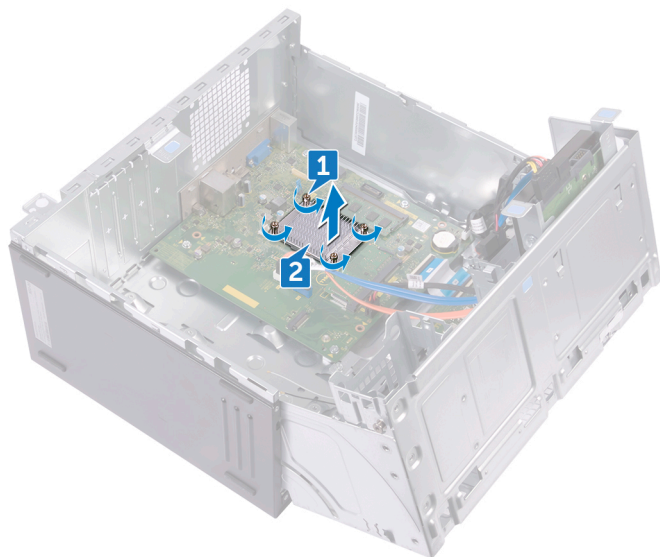

Montáž chladiče procesoru

POZNÁMKA Před manipulací s vnitřními částmi počítače si přečtěte bezpečnostní informace dodané s počítačem a postupujte podle kroků popsaných v části **Před manipulací uvnitř počítače**. Po dokončení práce uvnitř počítače postupujte podle pokynů v části **Po manipulaci uvnitř počítače**. Další informace o vzorových postupech v oblasti bezpečnosti naleznete na domovské stránce Regulatory Compliance (Soulad s předpisy) na adrese www.dell.com/regulatory_compliance.

VÝSTRAHA Maximální chlazení procesoru zajistíte tím, že se nebudete dotýkat teplovodivých oblastí chladiče. Oleje obsažené v pokožce dokážou snížit teplovodivost teplovodivé pasty.

Témata:

- [Postup](#)
- [Následné kroky](#)

Postup

1. Položte chladič procesoru na procesor.
2. Zarovnejte jisticí šrouby na chladiči s otvory pro šrouby na základní desce.
3. Postupně (podle pořadí vyznačeného na chladiči) utáhněte jisticí šrouby, které připevňují chladič k základní desce.

Následné kroky

1. Vložte [ventilátor procesoru](#).
2. Nasad'te [čelní kryt](#).
3. Nasad'te [kryt počítače](#).

Demontáž předního panelu I/O

POZNÁMKA Před manipulací s vnitřními částmi počítače si přečtěte bezpečnostní informace dodané s počítačem a postupujte podle kroků popsaných v části **Před manipulací uvnitř počítače**. Po dokončení práce uvnitř počítače postupujte podle pokynů v části **Po manipulaci uvnitř počítače**. Další informace o vzorových postupech v oblasti bezpečnosti naleznete na domovské stránce Regulatory Compliance (Soulad s předpisy) na adrese www.dell.com/regulatory_compliance.

Témata:

- Přípravné kroky
- Postup

Přípravné kroky

1. Sejměte kryt počítače.
2. Sejměte čelní kryt.

Postup

1. Položte počítač bokem skříně nahoru.
2. Bok skříně zvedněte a otočte směrem od počítače.

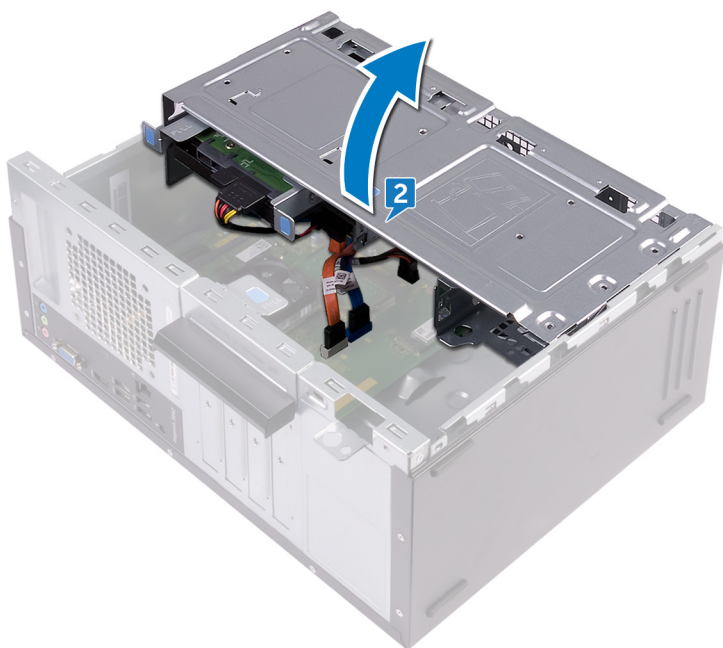

3. Odpojte kabel desky I/O od desky I/O.
4. Demontujte oba šrouby (#6–32 UNC 1/4"), kterými je deska I/O připevněna k šasi.
5. Zvedněte desku vstupů a výstupů ze skříně.

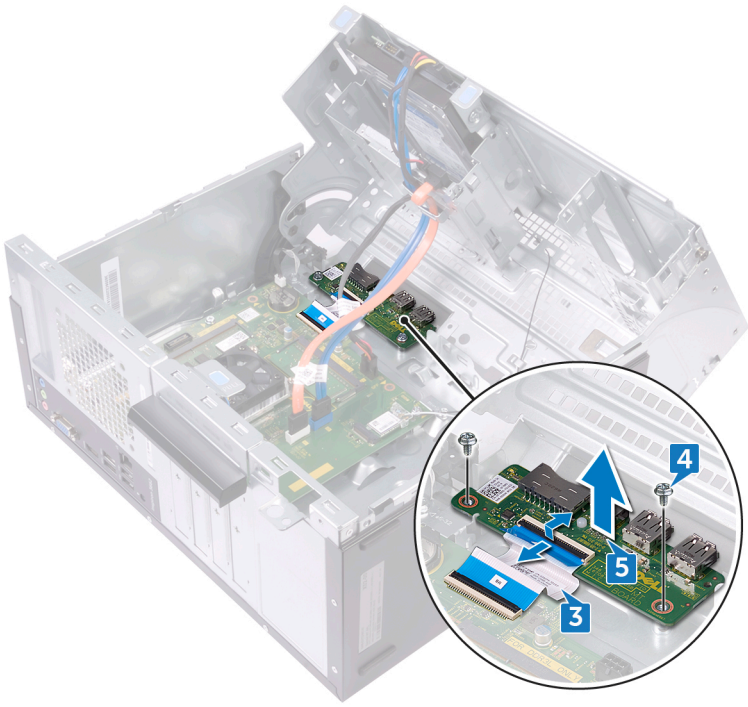

Montáž předního panelu I/O

POZNÁMKA Před manipulací s vnitřními částmi počítače si přečtěte bezpečnostní informace dodané s počítačem a postupujte podle kroků popsaných v části **Před manipulací uvnitř počítače**. Po dokončení práce uvnitř počítače postupujte podle pokynů v části **Po manipulaci uvnitř počítače**. Další informace o vzorových postupech v oblasti bezpečnosti naleznete na domovské stránce Regulatory Compliance (Soulad s předpisy) na adrese www.dell.com/regulatory_compliance.

Témata:

- [Postup](#)
- [Následné kroky](#)

Postup

1. Vložte panel I/O do slotu v šasi.
2. Vyrovnajte otvory šroubů na desce vstupů a výstupů s otvory šroubů ve skříni počítače.
3. Našroubujte oba šrouby (#6–32 UNC 1/4"), kterými je deska I/O připevněna k šasi.
4. Připojte kabel desky I/O k desce I/O.

Následné kroky

1. Nasad'te [čelní kryt](#).
2. Nasad'te [kryt počítače](#).

Demontáž základní desky

- POZNÁMKA** Před manipulací s vnitřními částmi počítače si přečtěte bezpečnostní informace dodané s počítačem a postupujte podle kroků popsaných v části **Před manipulací uvnitř počítače**. Po dokončení práce uvnitř počítače postupujte podle pokynů v části **Po manipulaci uvnitř počítače**. Další informace o vzorových postupech v oblasti bezpečnosti naleznete na domovské stránce Regulatory Compliance (Soulad s předpisy) na adrese www.dell.com/regulatory_compliance.
- POZNÁMKA** Servisní označení počítače je uloženo na základní desce. Po výměně základní desky je třeba v nastavení systému BIOS zadat výrobní číslo.
- POZNÁMKA** Výměnou základní desky dojde k odstranění všech změn, které jste v systému BIOS pomocí programu pro jeho nastavení provedli. Po výměně základní desky musíte příslušné změny provést znovu.
- POZNÁMKA** Před odpojením kabelů od systémové desky si zapamatujte jejich umístění, abyste je po výměně systémové desky zapojili správně.

Témata:

- [Přípravné kroky](#)
- [Postup](#)

Přípravné kroky

1. Sejměte kryt počítače.
2. Sejměte čelní kryt.
3. Vyjměte paměťové moduly.
4. Demontujte bezdrátovou kartu.
5. Vyjměte ventilátor procesoru.
6. Vyjměte chladič.

Postup

- POZNÁMKA** Zapamatujte si, kudy jsou odpojované kabely vedeny, abyste je po opětovném namontování základní desky znovu umístili správně. Informace o konektorech základní desky najdete v části „**Komponenty základní desky**“.

1. Odpojte od základní desky datový kabel optické jednotky.
2. Odpojte od základní desky datový kabel pevného disku.
3. Odpojte od základní desky kabel napájení pevného disku a optické jednotky.
4. Od konektoru na základní desce odpojte kabel desky I/O.
5. Odpojte kabel tlačítka napájení od základní desky.

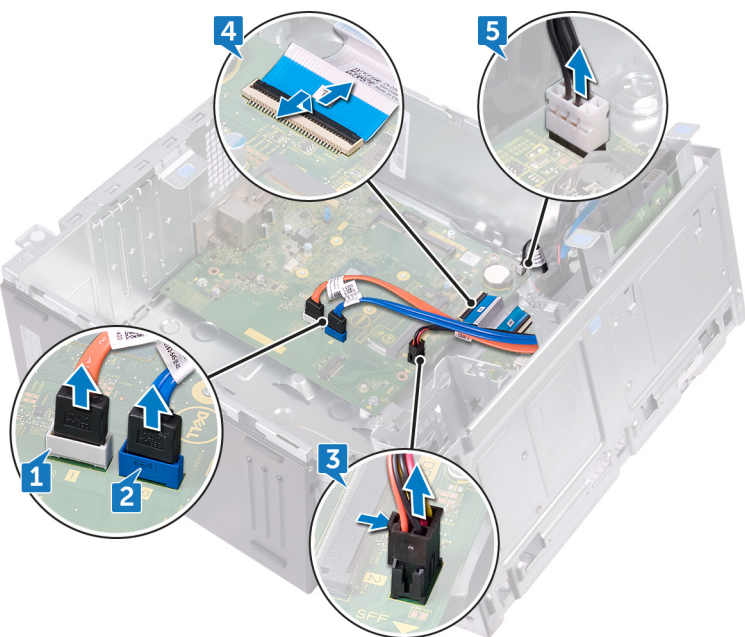

6. Vyšroubujte čtyři šrouby (#6–32 UNC 1/4"), kterými je upevněna základní deska k šasi.
7. Pod úhlem zvedněte základní desku a vyjměte ji z šasi.



Montáž základní desky

- POZNÁMKA** Před manipulací s vnitřními částmi počítače si přečtěte bezpečnostní informace dodané s počítačem a postupujte podle kroků popsaných v části **Před manipulací uvnitř počítače**. Po dokončení práce uvnitř počítače postupujte podle pokynů v části **Po manipulaci uvnitř počítače**. Další informace o vzorových postupech v oblasti bezpečnosti naleznete na domovské stránce Regulatory Compliance (Soulad s předpisy) na adrese www.dell.com/regulatory_compliance.
- POZNÁMKA** Servisní označení počítače je uloženo na základní desce. Po výměně základní desky je třeba v nastavení systému BIOS zadat výrobní číslo.
- POZNÁMKA** Výměnou základní desky dojde k odstranění všech změn, které jste v systému BIOS pomocí programu pro jeho nastavení provedli. Po výměně základní desky musíte příslušné změny provést znovu.

Témata:

- [Postup](#)
- [Následné kroky](#)

Postup

1. Zarovnejte základní desku se sloty na šasi a umístěte ji na místo.
2. Zašroubujte čtyři šrouby (#6–32 UNC 1/4"), kterými je upevněna základní deska k šasi.
3. Protáhněte datový kabel optické jednotky, datový kabel pevného disku, napájecí kabel pevného disku a optické jednotky, kabel desky I/O a kabel napájecího tlačítka vodítky a kabely připojte k příslušným konektorům na základní desce.

Následné kroky

1. Namontujte [chladič](#).
2. Vložte [ventilátor procesoru](#).
3. Namontujte [bezdrátovou kartu](#).
4. Proveďte instalaci [paměťových modulů](#).
5. Nasad'te [čelní kryt](#).
6. Nasad'te [kryt počítače](#).

Program nastavení systému BIOS

Přehled systému BIOS

Systém BIOS spravuje tok dat mezi operačním systémem počítače a připojenými zařízeními, jako je pevný disk, grafický adaptér, klávesnice, myš nebo tiskárna.

Přístup k programu nastavení systému BIOS

1. Zapněte (nebo restartujte) počítač.
2. Během testu POST, při zobrazení loga DELL vyčkejte na zobrazení výzvy ke stisknutí klávesy F2 a poté ihned stiskněte klávesu F2.

i **POZNÁMKA** Výzva F2 signalizuje, že probíhá inicializace klávesnice. Tato výzva se může zobrazit velmi rychle, je tedy nutné se na ni připravit a poté stisknout klávesu F2. Pokud klávesu F2 stisknete před zobrazením výzvy F2, nebude stisk zaregistrován. Pokud čekáte příliš dlouho a zobrazí se logo operačního systému, počkejte, dokud se nezobrazí plocha. Poté počítač vypněte a opakujte postup.

Vymazání zapomenutých hesel

i **POZNÁMKA** Před manipulací s vnitřními částmi počítače si přečtěte bezpečnostní informace dodané s počítačem a postupujte podle kroků popsaných v části **Před manipulací uvnitř počítače**. Po dokončení práce uvnitř počítače postupujte podle pokynů v části **Po manipulaci uvnitř počítače**. Další informace o vzorových postupech v oblasti bezpečnosti naleznete na domovské stránce Regulatory Compliance (Soulad s předpisy) na adrese www.dell.com/regulatory_compliance.

Přípravné kroky

1. Sejměte kryt počítače.
2. Sejměte čelní kryt.

Postup

1. Položte počítač bokem skříňě nahoru.
2. Bok skříňě zvedněte a otočte směrem od počítače.

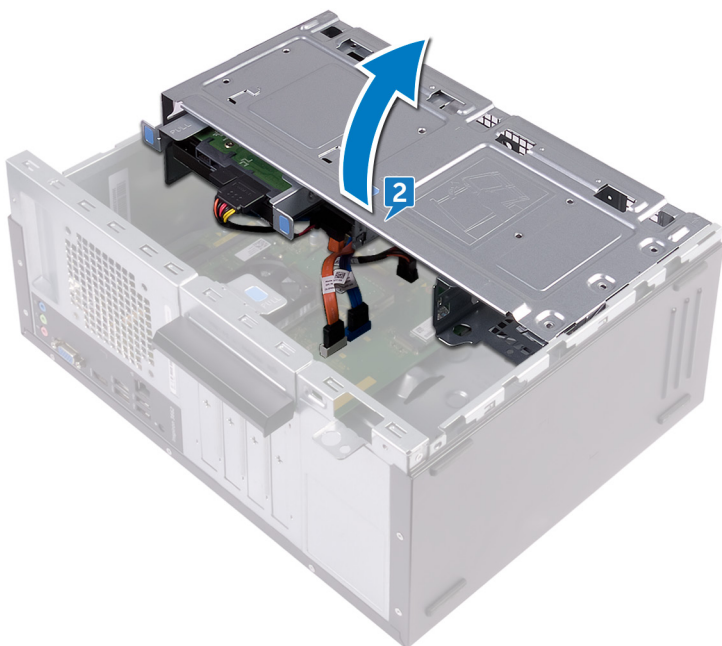

3. Vyhledejte propojku hesla (PSWD) na základní desce.

i **POZNÁMKA** Více informací o umístění propojky najdete v části „**Součásti základní desky**“.

4. Vytáhněte propojku z kolíků propojky obnovení hesla.

5. Počkejte 5 sekund a potom vraťte zástrčku propojky na původní místo.

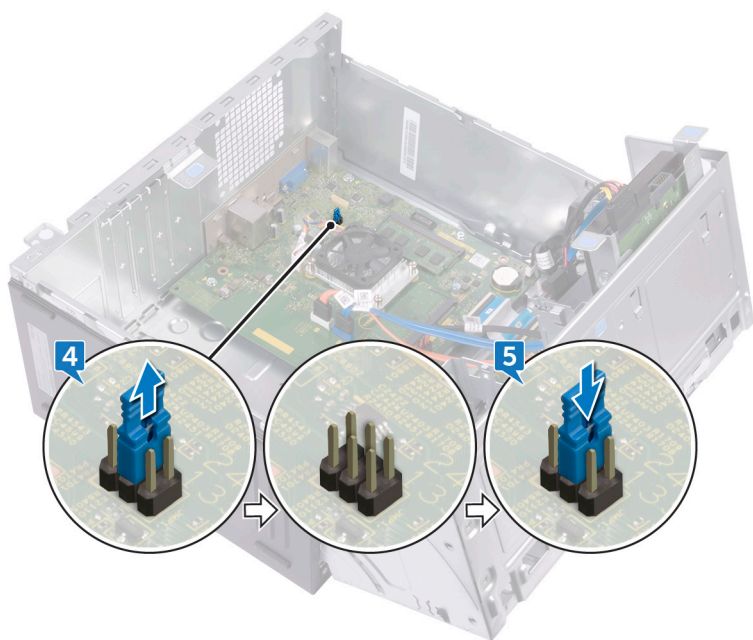

6. Otočte bok skříně směrem k počítači tak, aby zapadla na místo.

Následné kroky

1. Nasad'te čelní kryt.

2. Nasad'te kryt počítače.

Vymazání nastavení CMOS

- i** **POZNÁMKA** Před manipulací s vnitřními částmi počítače si přečtěte bezpečnostní informace dodané s počítačem a postupujte podle kroků popsaných v části **Před manipulací uvnitř počítače**. Po dokončení práce uvnitř počítače postupujte podle pokynů v části **Po manipulaci uvnitř počítače**. Další informace o vzorových postupech v oblasti bezpečnosti naleznete na domovské stránce Regulatory Compliance (Soulad s předpisy) na adrese www.dell.com/regulatory_compliance.

Přípravné kroky

1. Sejměte kryt počítače.
2. Sejměte čelní kryt.

Postup

1. Položte počítač bokem skříňě nahoru.
2. Bok skříňě zvedněte a otočte směrem od počítače.

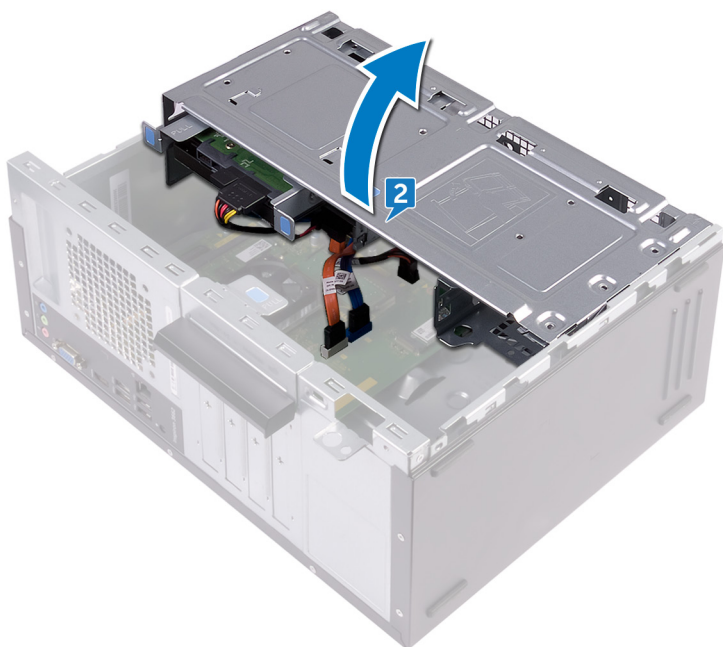

3. Najděte propojku paměti CMOS (CMCL R2) na základní desce.

i **POZNÁMKA** Více informací o umístění propojky najdete v části „**Součásti základní desky**“.

4. Odstraňte zástrčku propojky z kolíků propojky hesla (PSWD) a připojte ji na kolíky propojky paměti CMOS.
5. Počkejte 5 sekund a potom vraťte zástrčku propojky na původní místo.

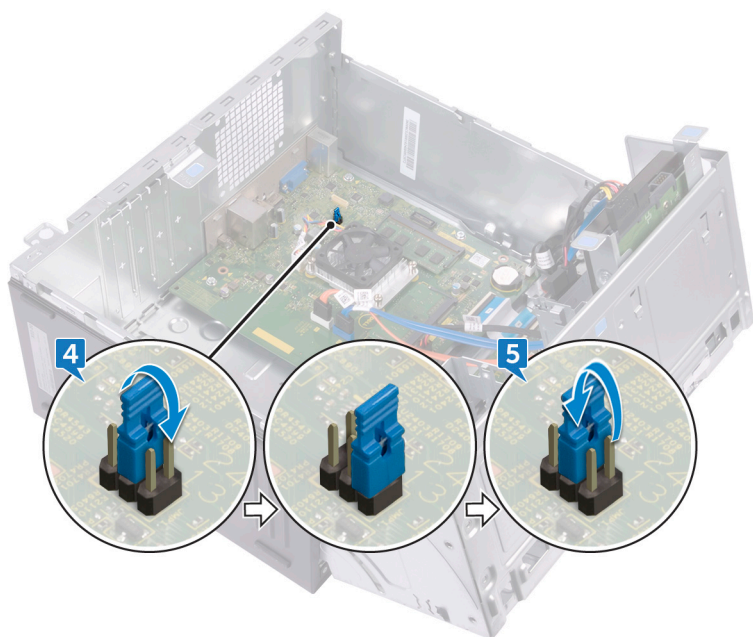

6. Otočte bok skříně směrem k počítači tak, aby zapadla na místo.

Následné kroky

1. Nasaďte čelní kryt.
2. Nasaďte kryt počítače.

Aktualizace systému BIOS

Aktualizaci systému BIOS je vhodné provést v případě, že je k dispozici jeho nová verze, nebo v případě výměny systémové desky. Postup aktualizace systému BIOS:

1. Zapněte počítač.
2. Přejděte na web www.dell.com/support.
3. Klikněte na možnost **Product Support (Podpora k produktu)**, zadejte výrobní číslo počítače a klikněte na možnost **Submit (Odeslat)**.
 **POZNÁMKA** Pokud výrobní číslo nemáte k dispozici, použijte funkci automatického rozpoznání nebo ručně vyhledejte model počítače.
4. Klikněte na možnost **Drivers & Downloads (Ovladače a stahování) > Find it myself (Najdu to sám)**.
5. Vyberte operační systém nainstalovaný v počítači.
6. Přejděte na stránce dolů a rozbalte možnost **BIOS (Systém BIOS)**.
7. Klikněte na odkaz **Download (Stáhnout)** a stáhněte si nejnovější verzi systému BIOS pro váš počítač.
8. Po dokončení stahování přejděte do složky, kam jste soubor s aktualizací systému BIOS uložili.
9. Dvakrát klikněte na ikonu souboru s aktualizací systému BIOS a postupujte podle pokynů na obrazovce.

Pomoc a kontakt na společnost Dell

Zdroje pro vyhledání nápovědy

Informace a nápovědu k produktům a službám Dell můžete získat v těchto zdrojích samoobslužné pomoci.

Tabulka 2. Zdroje pro vyhledání nápovědy

Informace o produktech a službách společnosti Dell

www.dell.com

Aplikace Dell Help & Support



Aplikace Začínáme



Přístup k nápovědě

V hledání Windows zadejte text `Help and Support` a poté stiskněte klávesu `Enter`.

Nápověda k operačnímu systému online

www.dell.com/support/windows

www.dell.com/support/linux

Informace o odstraňování problémů, uživatelské příručky, pokyny nastavení, technické údaje produktu, blogy technické nápovědy, ovladače, aktualizace softwaru atd.

www.dell.com/support

Informace o operačním systému, nastavení a používání počítače, zálohování dat, diagnostice atd.

Viz část *Já a můj Dell* na webu www.dell.com/support/manuals.

Kontaktování společnosti Dell

Informace o kontaktování společnosti Dell ohledně prodeje, technické podpory a záležitostí týkajících se zákaznických služeb naleznete na webu www.dell.com/contactdell.

POZNÁMKA Dostupnost se liší v závislosti na zemi a produktu a některé služby nemusí být ve vaší zemi k dispozici.

POZNÁMKA Pokud nemáte aktivní internetové připojení, můžete najít kontaktní informace na nákupní faktuře, balicím seznamu, účtence nebo v katalogu produktů společnosti Dell.