

Inspiron 3471

Manuale di servizio



Messaggi di N.B., Attenzione e Avvertenza

 **N.B.:** un messaggio N.B. (Nota Bene) indica informazioni importanti che contribuiscono a migliorare l'utilizzo del prodotto.

 **ATTENZIONE:** un messaggio di ATTENZIONE evidenzia la possibilità che si verifichi un danno all'hardware o una perdita di dati ed indica come evitare il problema.

 **AVVERTENZA:** un messaggio di AVVERTENZA evidenzia un potenziale rischio di danni alla proprietà, lesioni personali o morte.

© 2019 Dell Inc. o sue sussidiarie. Tutti i diritti riservati. Dell, EMC e gli altri marchi sono marchi commerciali di Dell Inc. o delle sue sussidiarie. Gli altri marchi possono essere marchi dei rispettivi proprietari.

1 Interventi sui componenti del computer	7
Istruzioni di sicurezza.....	7
Prima di intervenire sui componenti interni del computer.....	7
Operazioni preliminari.....	7
Protezione dalle scariche elettrostatiche (ESD).....	8
Kit di servizio ESD.....	8
Trasporto dei componenti sensibili.....	9
Dopo aver effettuato interventi sui componenti interni del computer.....	9
2 Strumenti consigliati	11
3 Elenco viti	12
4 Vista interna del computer	14
5 Componenti della scheda di sistema	15
6 Rimozione del coperchio del computer	16
Procedura.....	16
7 Ricollocamento del coperchio del computer	17
Procedura.....	17
8 Rimozione della cornice anteriore	18
Procedura.....	18
Prerequisiti.....	19
9 Ricollocamento della cornice anteriore	20
Procedura.....	20
Post-requisiti.....	21
10 Rimozione del manicotto della ventola	22
Prerequisiti.....	22
Procedura.....	22
11 Ricollocamento del manicotto della ventola	23
Procedura.....	23
Post-requisiti.....	23
12 Rimozione del disco rigido da 2,5 pollici	24
Procedura.....	24
Prerequisiti.....	26

13 Ricollocamento del disco rigido da 2,5 pollici.....	27
Procedura.....	27
Post-requisiti.....	28
14 Rimozione del disco rigido da 3,5 pollici.....	29
Prerequisiti.....	29
Procedura.....	29
15 Ricollocamento del disco rigido da 3,5 pollici.....	31
Procedura.....	31
Post-requisiti.....	32
16 Rimozione dell'unità ottica.....	33
Prerequisiti.....	33
Procedura.....	33
17 Ricollocamento dell'unità ottica.....	36
Procedura.....	36
Post-requisiti.....	37
18 Rimozione dei moduli di memoria.....	38
Prerequisiti.....	38
Procedura.....	38
19 Ricollocamento dei moduli di memoria.....	39
Procedura.....	39
Post-requisiti.....	39
20 Rimozione della batteria pulsante.....	40
Prerequisiti.....	40
Procedura.....	40
21 Ricollocamento della batteria pulsante.....	41
Procedura.....	41
Post-requisiti.....	41
22 Rimozione della scheda per reti senza fili.....	42
Prerequisiti.....	42
Procedura.....	42
23 Ricollocamento della scheda per reti senza fili.....	44
Procedura.....	44
Post-requisiti.....	44
24 Rimozione dell'unità a stato solido.....	45
Prerequisiti.....	45
Procedura.....	45









25 Ricollocamento dell'unità a stato solido.....	47
Procedura.....	47
Post-requisiti.....	47
26 Rimozione dei moduli dell'antenna.....	48
Prerequisiti.....	48
Procedura.....	48
27 Ricollocamento dei moduli dell'antenna.....	49
Procedura.....	49
Post-requisiti.....	49
28 Rimozione del modulo di Accensione.....	50
Prerequisiti.....	50
Procedura.....	50
29 Ricollocamento del modulo di Accensione.....	52
Procedura.....	52
Post-requisiti.....	53
30 Rimozione dell'unità di alimentazione.....	54
Prerequisiti.....	54
Procedura.....	54
31 Ricollocamento dell'unità di alimentazione.....	56
Procedura.....	56
Post-requisiti.....	57
32 Rimozione del gruppo del raffreddamento termico.....	58
Prerequisiti.....	58
Procedura.....	58
33 Ricollocamento del gruppo del raffreddamento termico.....	59
Procedura.....	59
Post-requisiti.....	59
34 Rimozione del processore.....	60
Prerequisiti.....	60
Procedura.....	60
35 Ricollocamento del processore.....	61
Procedura.....	61
Post-requisiti.....	61
36 Rimozione della scheda di sistema.....	62
Prerequisiti.....	62
Procedura.....	62

37 Ricollocamento della scheda di sistema.....	65
Procedura.....	65
Post-requisiti.....	66
38 Installazione di sistema.....	68
Panoramica sul BIOS.....	68
Accesso al programma di installazione del BIOS.....	68
Tasti di navigazione.....	68
Sequenza di avvio.....	68
Opzioni di installazione del sistema.....	69
Cancellazione delle password dimenticate.....	77
Prerequisiti.....	77
Procedura.....	77
Post-requisiti.....	77
Cancellazione delle impostazioni CMOS.....	78
Prerequisiti.....	78
Procedura.....	78
Post-requisiti.....	78
39 Risoluzione dei problemi.....	79
Diagnostica avanzata della valutazione del sistema di pre-avvio (ePSA).....	79
Esecuzione diagnostica ePSA.....	79
Diagnostica.....	79
Ripristino del sistema operativo.....	80
Aggiornamento del BIOS (chiavetta USB).....	80
Aggiornamento del BIOS.....	80
Ciclo di alimentazione WiFi.....	81
Rilascio dell'energia residua.....	81
40 Come ottenere assistenza e contattare Dell.....	82

Interventi sui componenti del computer

Istruzioni di sicurezza

Utilizzare le seguenti istruzioni di sicurezza per proteggere il computer da danni potenziali e per garantire la propria sicurezza personale. Salvo diversamente indicato, ogni procedura inclusa in questo documento presuppone che siano state lette le informazioni sulla sicurezza spedite assieme al computer.

-  **N.B.:** Prima di effettuare interventi sui componenti interni, leggere le informazioni sulla sicurezza fornite assieme al computer. Per maggiori informazioni sulle procedure consigliate relative alla sicurezza, consultare la home page Conformità alle normative su www.dell.com/regulatory_compliance.
-  **N.B.:** Scollegare tutte le fonti di alimentazione prima di aprire il coperchio o i pannelli del computer. Dopo aver eseguito gli interventi sui componenti interni del computer, ricollocare tutti i coperchi, i pannelli e le viti prima di collegare la presa elettrica.
-  **ATTENZIONE:** Per evitare danni al computer, assicurarsi che la superficie di lavoro sia piana e pulita.
-  **ATTENZIONE:** Maneggiare i componenti e le schede con cura. Non toccare i componenti o i contatti su una scheda. Tenere una scheda dai bordi o dal supporto di montaggio in metallo. Tenere un componente come ad esempio un processore dai bordi non dai piedini.
-  **ATTENZIONE:** L'utente dovrà eseguire solo interventi di risoluzione dei problemi e le riparazioni nella misura autorizzata e secondo le direttive ricevute dal team dell'assistenza tecnica Dell. I danni dovuti alla manutenzione non autorizzata da Dell non sono coperti dalla garanzia. Consultare le istruzioni di sicurezza fornite insieme al prodotto o all'indirizzo www.dell.com/regulatory_compliance.
-  **ATTENZIONE:** Prima di toccare i componenti del computer, scaricare a terra l'elettricità statica del corpo utilizzando una fascetta da polso per la messa a terra o toccando di tanto in tanto una superficie metallica non verniciata, ad esempio la parte metallica sul retro del computer. Nel corso delle varie operazioni, toccare di tanto in tanto una superficie metallica non verniciata per scaricare l'elettricità statica eventualmente accumulata che potrebbe danneggiare i componenti interni.
-  **ATTENZIONE:** Per scollegare un cavo, afferrare il connettore o la linguetta di tiramento, non il cavo stesso. Alcuni cavi sono dotati di connettori con linguette di blocco o viti a testa zigrinata che bisogna sganciare prima di scollegare il cavo. Quando si scollegano i cavi, mantenerli allineati uniformemente per evitare di piegare eventuali piedini dei connettori. Quando si collegano i cavi, accertarsi che le porte e i connettori siano orientati e allineati correttamente.
-  **ATTENZIONE:** Premere ed estrarre eventuali schede installate nel lettore di schede multimediali.
-  **N.B.:** Il colore del computer e di alcuni componenti potrebbe apparire diverso da quello mostrato in questo documento.

Prima di intervenire sui componenti interni del computer

-  **N.B.:** Le immagini contenute in questo documento possono differire a seconda della configurazione ordinata.

Operazioni preliminari

1. Salvare e chiudere tutti i file aperti e uscire da tutte le applicazioni in esecuzione.

2. Arrestare il computer. Fare clic su **Start**  **Alimentazione Arresta il sistema**.

 **N.B.:** Se si utilizza un sistema operativo diverso, consultare la documentazione relativa alle istruzioni sullo spegnimento del sistema operativo.

3. Scollegare il computer e tutte le periferiche collegate dalle rispettive prese elettriche.
4. Scollegare tutti i dispositivi e le periferiche di rete collegati, come tastiera, mouse e monitor, dal computer.
5. Rimuovere qualsiasi scheda flash e disco ottico dal computer, se applicabile.
6. Dopo aver scollegato il computer, tenere premuto il pulsante di alimentazione per circa 5 secondi per mettere a terra la scheda di sistema.

Protezione dalle scariche elettrostatiche (ESD)

Le scariche elettrostatiche sono una delle preoccupazioni principali quando si maneggiano componenti elettronici, in particolare se molto sensibili, come le schede di espansione, i processori, i moduli di memoria DIMM e le schede di sistema. Persino la minima scarica può danneggiare i circuiti anche in modo imprevisto, ad esempio con problemi intermittenti o una minore durata del prodotto. Mentre il settore spinge per ridurre i requisiti di alimentazione a fronte di una maggiore densità, la protezione ESD interessa sempre di più.

A causa della maggiore densità dei semiconduttori utilizzati negli ultimi prodotti Dell, ora la sensibilità ai possibili danni da elettricità statica è superiore rispetto al passato. Per questo motivo, alcuni metodi precedentemente approvati per la gestione dei componenti non sono più validi.

Due tipi di protezione contro i danni da scariche elettrostatiche sono i guasti gravi e intermittenti.

- **Guasti gravi:** rappresentano circa il 20% degli errori da ESD. Il danno provoca una perdita di funzionalità del dispositivo immediata e completa. Un esempio di guasto grave è quello di una memoria DIMM che, dopo una scossa elettrostatica, genera un sintomo "No POST/No Video" emettendo un segnale acustico di memoria mancante o non funzionante.
- **Guasti intermittenti:** rappresentano circa l'80% degli errori da ESD. L'elevato tasso di errori intermittenti indica che la maggior parte dei danni che si verificano non è immediatamente riconoscibile. Il modulo DIMM riceve una scossa elettrostatica, ma il tracciato è solo indebolito e non produce sintomi osservabili nell'immediato. La traccia indebolita può impiegare settimane o mesi prima di manifestare problemi e nel frattempo può compromettere l'integrità della memoria, errori di memoria intermittenti, ecc.

Il danno più difficile da riconoscere e risolvere i problemi è l'errore intermittente.

Per prevenire danni ESD, eseguire le seguenti operazioni:

- Utilizzare un cinturino ESD cablato completo di messa a terra. L'uso di cinturini antistatici wireless non è ammesso, poiché non forniscono protezione adeguata. Toccare lo chassis prima di maneggiarne i componenti non garantisce un'adeguata protezione alle parti più sensibili ai danni da ESD.
- Tutti questi componenti vanno maneggiati in un'area priva di elettricità statica. Se possibile, utilizzare rivestimenti antistatici da pavimento e da scrivania.
- Quando si estrae dalla confezione un componente sensibile all'elettricità statica, non rimuoverlo dall'involucro antistatico fino al momento dell'installazione. Prima di aprire la confezione antistatica, scaricare l'elettricità statica dal proprio corpo.
- Prima di trasportare un componente sensibile all'elettricità statica, riporlo in un contenitore o una confezione antistatica.

Kit di servizio ESD

Il kit di servizio non monitorato è quello utilizzato più comunemente. Ogni kit di servizio include tre componenti principali: tappetino antistatico, cinturino da polso e cavo per l'associazione.

Componenti del kit di servizio ESD

I componenti del kit di servizio ESD sono:

- **Tappetino antistatico:** il tappetino antistatico è disperdente ed è possibile riporvi i componenti durante le operazioni di manutenzione. Quando si utilizza un tappetino antistatico, il cinturino da polso deve essere stretto e il cavo di associazione collegato al tappetino e a un qualsiasi componente bare metal del sistema al quale si lavora. Dopodiché, è possibile rimuovere i componenti per la manutenzione dal sacchetto di protezione ESD e posizionarli direttamente sul tappetino. Gli elementi sensibili alle scariche elettrostatiche possono essere maneggiati e riposti in tutta sicurezza sul tappetino ESD, nel sistema o dentro una borsa.
- **Cinturino da polso e cavo di associazione:** il cinturino da polso e il cavo di associazione possono essere collegati direttamente al polso e all'hardware bare metal se non è necessario il tappetino ESD oppure al tappetino antistatico per proteggere l'hardware momentaneamente riposto sul tappetino. Il collegamento fisico del cinturino da polso e del cavo di associazione fra l'utente, il tappetino ESD e l'hardware è noto come "associazione". Utilizzare i kit di servizio solo con un cinturino da polso, un tappetino e un cavo di associazione. Non utilizzare mai cinturini da polso senza cavi. Tenere sempre presente che i fili interni del cinturino da polso sono

soggetti a danni da normale usura e vanno controllati regolarmente con l'apposito tester per evitare accidentali danni all'hardware ESD. Si consiglia di testare il cinturino da polso e il cavo di associazione almeno una volta alla settimana.

- **Tester per cinturino da polso ESD:** i fili interni del cinturino ESD sono soggetti a usura. Quando si utilizza un kit non monitorato, è buona norma testare regolarmente il cinturino prima di ogni chiamata di servizio e, comunque, almeno una volta alla settimana. Il modo migliore per testare il cinturino da polso è utilizzare l'apposito tester. Se non si dispone di un tester per il cinturino da polso, rivolgersi alla sede regionale per richiederne uno. Per eseguire il test, collegare al tester il cavo di associazione del cinturino legato al polso e spingere il pulsante di esecuzione del test. Se il test ha esito positivo, si accende un LED verde; nel caso contrario, si accender un LED rosso.
- **Elementi di isolamento:** è fondamentale che i dispositivi sensibili alle scariche elettrostatiche, come gli alloggiamenti in plastica del dissipatore di calore, siano lontani dalle parti interne con funzione di isolamento, che spesso sono altamente cariche.
- **Ambiente operativo:** prima di implementare il kit di servizio ESD, valutare la situazione presso la sede del cliente. Ad esempio, distribuire il kit in un ambiente server è diverso dal farlo in un ambiente desktop o di un portatile. I server sono solitamente installati in rack all'interno di un data center, mentre i desktop o i portatili si trovano in genere sulle scrivanie degli uffici. Prediligere sempre un'area di lavoro ampia e piatta, priva di ingombri e sufficientemente grande da potervi riporre il kit ESD lasciando ulteriore spazio per il tipo di sistema da riparare. Inoltre, l'area di lavoro deve essere tale da non consentire scariche elettrostatiche. Prima di maneggiare i componenti hardware, controllare che i materiali isolanti presenti nell'area di lavoro, come il polistirolo e altri materiali plastici, si trovino sempre ad almeno 30 cm di distanza dalle parti sensibili.
- **Packaging ESD:** i dispositivi sensibili alle scariche elettrostatiche devono essere imballati con materiale antistatico, preferibilmente borse antistatiche. Tuttavia, il componente danneggiato deve essere sempre restituito nella stessa borsa e nello stesso imballaggio ESD del componente nuovo. La borsa ESD deve essere ripiegata e richiusa con nastro avvolto; utilizzare inoltre lo stesso materiale di imballaggio della scatola originale del componente nuovo. Al momento di rimuoverli dalla confezione, i dispositivi sensibili alle scariche elettrostatiche devono essere riposti solo su superfici di lavoro protette dalle scariche ESD e mai sopra la borsa, che è protetta solo all'interno. Questi elementi possono essere maneggiati e riposti solo sul tappetino ESD, nel sistema o dentro una borsa antistatica.
- **Trasporto dei componenti sensibili:** quando si trasportano componenti sensibili alle scariche elettrostatiche, ad esempio le parti di ricambio o componenti da restituire a Dell, per la sicurezza del trasporto è fondamentale riporli all'interno di sacchetti antistatici.

Riepilogo della protezione ESD

Durante la manutenzione dei prodotti Dell, si consiglia che i tecnici dell'assistenza sul campo utilizzino sempre la normale protezione ESD cablata con cinturino per la messa a terra e il tappetino antistatico protettivo. Inoltre, durante la manutenzione per i tecnici è fondamentale mantenere i componenti sensibili separati da tutte le parti dell'isolamento e utilizzare sacchetti antistatici per il trasporto dei componenti sensibili.

Trasporto dei componenti sensibili

Quando si trasportano componenti sensibili alle scariche elettrostatiche, ad esempio le parti di ricambio o componenti da restituire a Dell, per la sicurezza del trasporto è fondamentale riporli all'interno di sacchetti antistatici.

Sollevamento delle apparecchiature

Rispettare le seguenti linee guida nel sollevare le apparecchiature pesanti:

 **ATTENZIONE: Non sollevare pesi superiori ai 20 kg. Chiedere sempre l'aiuto necessario oppure utilizzare un dispositivo di sollevamento meccanico.**

1. Ottenere in condizioni di stabilità. Per una buona stabilità, mantenere i piedi distanziati l'uno dall'altro, con le punte rivolte all'esterno.
2. Contrarre i muscoli addominali. Gli addominali supportano la spina dorsale nell'eseguire il sollevamento, controbilanciando la forza del carico.
3. Sollevarsi facendo leva sulle gambe, anziché sulla schiena.
4. Mantenere il carico vicino. Più sarà vicino alla schiena, meno la solleciterà.
5. Mantenere la schiena dritta, sia nel sollevare che nel riporre a terra il carico. Non aggiungere il peso del corpo al carico. Evitare la torsione del corpo e della schiena.
6. Per riporre a terra il carico, ripetere gli stessi accorgimenti.

Dopo aver effettuato interventi sui componenti interni del computer

 **ATTENZIONE: Lasciare viti sparse o allentate all'interno del computer potrebbe danneggiarlo gravemente.**

1. Ricollocare tutte le viti e accertarsi che non rimangano viti sparse all'interno del computer.
2. Collegare eventuali periferiche, cavi o dispositivi esterni rimossi prima di aver iniziato gli interventi sul computer.
3. Ricollocare eventuali schede multimediali, dischi e qualsiasi altra parte rimossa prima di aver iniziato gli interventi sul computer.
4. Collegare il computer e tutte le periferiche collegate alle rispettive prese elettriche.
5. Accendere il computer.

Strumenti consigliati









Le procedure in questo documento potrebbero richiedere i seguenti strumenti:



- Cacciavite a croce n. 1
- Cacciavite a testa piatta
- Graffietto in plastica

Elenco viti

- i** **N.B.:** Durante la rimozione delle viti da un componente, si consiglia di prendere nota del tipo e del numero di viti, per poi posizionarle in una scatola apposita. Ciò assicura che vengano usati numeri e tipi di viti corretti una volta sostituito il componente.
- i** **N.B.:** Alcuni computer hanno superfici magnetiche. Assicurarsi che le viti non rimangano attaccate a tali superfici durante la sostituzione di un componente.
- i** **N.B.:** Il colore della vite può variare in base alla configurazione ordinata.

Tabella 1. Elenco viti

Componente	Fissata al	Tipo di vite	Quantità	Immagine della vite
Coperchio del computer	Telaio	#6-32x6.35	2	
Disco rigido da 2,5 pollici	Gabbia dell'unità	#6-32x6.35	1	
i N.B.: A seconda della configurazione ordinata, è possibile che sia installato un massimo di due dischi rigidi da 2,5 pollici.				
Disco rigido da 2,5 pollici	Supporto del disco rigido	M3x3.5	4 (per ogni disco rigido)	
i N.B.: A seconda della configurazione ordinata, è possibile che sia installato un massimo di due dischi rigidi da 2,5 pollici.				
disco rigido da 3,5 pollici	Gabbia dell'unità	#6-32x6.35	2	
disco rigido da 3,5 pollici	Supporto del disco rigido	#6-32x3.6	2	
Gabbia dell'unità	Telaio	#6-32x6.35	1	
Unità ottica	supporto dell'unità ottica	M2x2	3	
Scheda senza fili	Scheda di sistema	M2x3,5	1	

Componente	Fissata al	Tipo di vite	Quantità	Immagine della vite
Unità di alimentazione	Telaio	#6-32x6.35	3	
Staffa anteriore di I/O	Telaio	#6-32x6.35	1	
Scheda di sistema	Telaio	#6-32x6.35	6	

Vista interna del computer



Figura 1. Vista interna del computer

1. moduli di memoria
2. scheda di sistema
3. gruppo ventola del processore e dissipatore di calore
4. gruppo disco rigido
5. gabbia delle unità
6. unità di alimentazione

Componenti della scheda di sistema

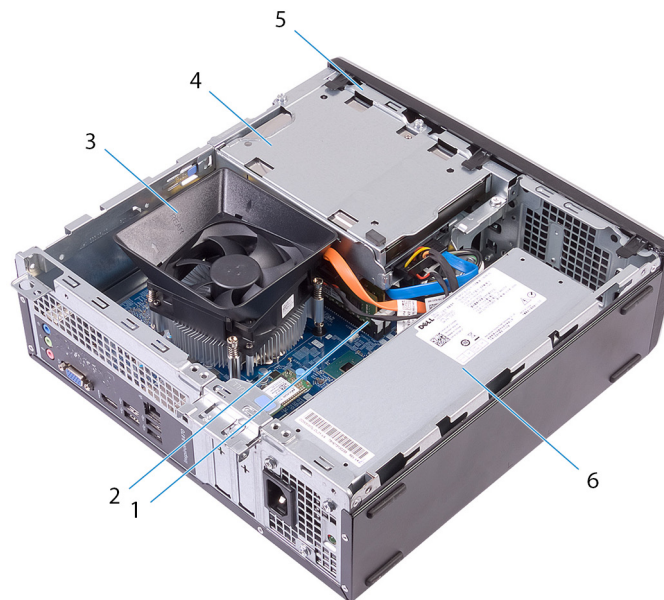

Figura 2. Componenti della scheda di sistema

- | | |
|--|--|
| 1. connettore del cavo del modulo del pulsante di accensione | 2. batteria a pulsante |
| 3. slot per scheda senza fili (M.2_WIFI) | 4. connettore del cavo dell'unità di alimentazione (ATX_SYS) |
| 5. connettore del cavo dati dell'unità ottica (SATA2) | 6. slot della scheda PCI-Express x16 (SLOT2) |
| 7. slot della scheda PCI-Express x1 (SLOT1) | 8. ponticello per modalità assistenza |
| 9. ponticello di cancellazione password | 10. ponticello di cancellazione CMOS |
| 11. slot dell'unità a stato solido (SSD M.2) | 12. zoccolo del processore |
| 13. connettore dell'alimentazione del processore(ATX_CPU) | 14. connettore del cavo della ventola del processore (FAN_CPU) |
| 15. connettore del cavo dati del disco rigido (SATA3) | 16. connettore del cavo dati del disco rigido (SATA0) |
| 17. connettore cavo di alimentazione unità ottica e disco rigido | |

Rimozione del coperchio del computer

ⓘ N.B.: Prima di effettuare interventi sui componenti interni del computer, leggere le informazioni sulla sicurezza fornite con il computer e seguire la procedura in [Prima degli interventi sui componenti interni del computer](#). Dopo gli interventi sui componenti interni del computer, seguire le istruzioni descritte in [Dopo gli interventi sui componenti interni del computer](#). Per maggiori informazioni sulle procedure consigliate relative alla sicurezza, consultare la home page Conformità alle normative su www.dell.com/regulatory_compliance.

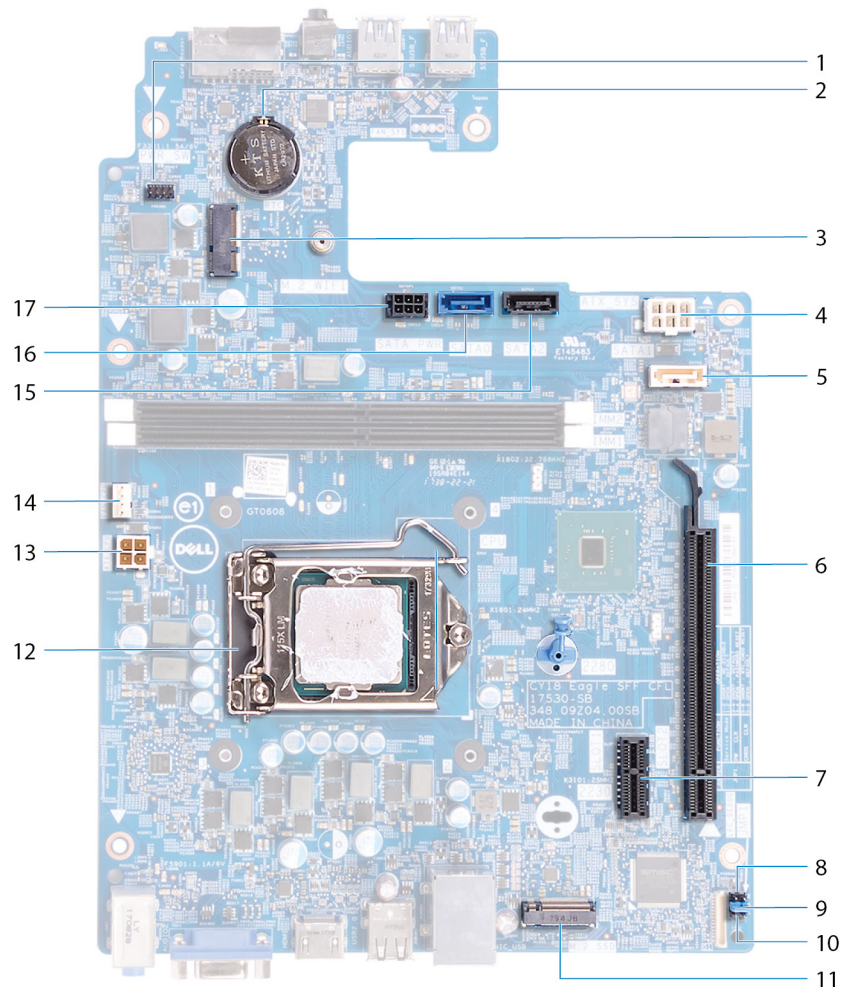
Procedura

1. Appoggiare il computer su un lato.
2. Rimontare le due viti (#6-32x6,35) che fissano il coperchio del computer al telaio.
3. Far scorrere il coperchio verso il retro del computer e sollevare il coperchio dal telaio.

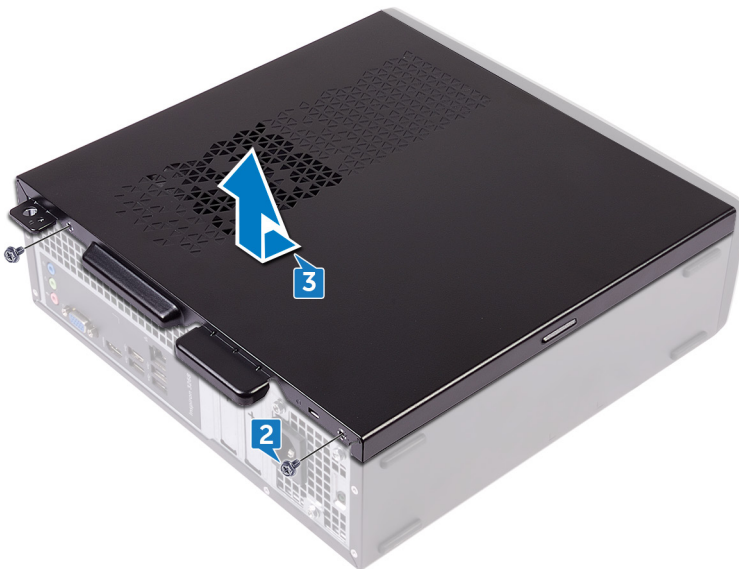

Ricollocamento del coperchio del computer

ⓘ N.B.: Prima di effettuare interventi sui componenti interni del computer, leggere le informazioni sulla sicurezza fornite con il computer e seguire la procedura in [Prima degli interventi sui componenti interni del computer](#). Dopo gli interventi sui componenti interni del computer, seguire le istruzioni descritte in [Dopo gli interventi sui componenti interni del computer](#). Per maggiori informazioni sulle procedure consigliate relative alla sicurezza, consultare la home page Conformità alle normative su www.dell.com/regulatory_compliance.

Procedura

1. Allineare le linguette sul coperchio del computer agli slot sul telaio e farlo scorrere verso la parte anteriore del computer finché non scatta in posizione.
2. Rimontare le due viti (#6-32x6.35) che fissano il coperchio del computer allo chassis.

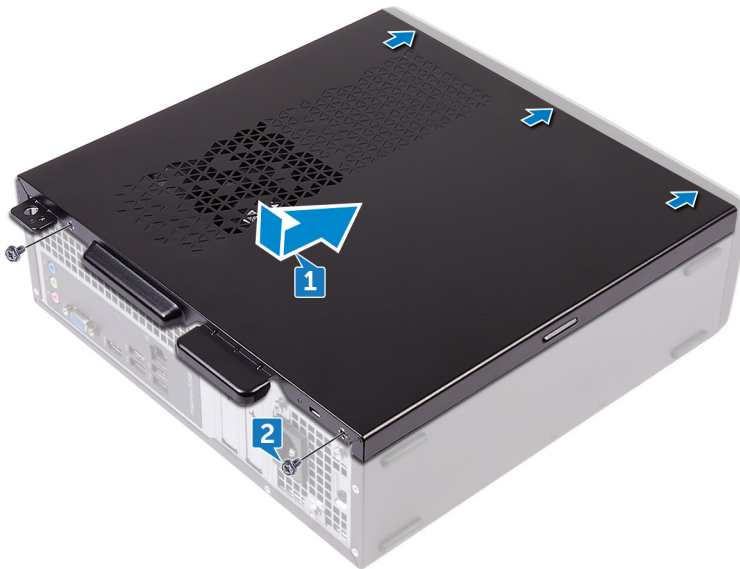

3. Posizionare il computer in posizione verticale.

Rimozione della cornice anteriore

ⓘ N.B.: Prima di effettuare interventi sui componenti interni del computer, leggere le informazioni sulla sicurezza fornite con il computer e seguire la procedura in [Prima degli interventi sui componenti interni del computer](#). Dopo gli interventi sui componenti interni del computer, seguire le istruzioni descritte in [Dopo gli interventi sui componenti interni del computer](#). Per maggiori informazioni sulle procedure consigliate relative alla sicurezza, consultare la home page Conformità alle normative su www.dell.com/regulatory_compliance.

Procedura

1. Posizionare il computer in posizione verticale.
2. Sollevare delicatamente e rilasciare le linguette della cornice anteriore in sequenza dalla parte superiore.



3. Spostare la cornice anteriore verso l'esterno dallo chassis,



Prerequisiti

Rimuovere il coperchio del computer.

Ricollocamento della cornice anteriore

ⓘ N.B.: Prima di effettuare interventi sui componenti interni del computer, leggere le informazioni sulla sicurezza fornite con il computer e seguire la procedura in [Prima degli interventi sui componenti interni del computer](#). Dopo gli interventi sui componenti interni del computer, seguire le istruzioni descritte in [Dopo gli interventi sui componenti interni del computer](#). Per maggiori informazioni sulle procedure consigliate relative alla sicurezza, consultare la home page Conformità alle normative su www.dell.com/regulatory_compliance.

Procedura

1. Allineare le linguette della cornice anteriore con gli slot del pannello anteriore sullo chassis.
2. Ruotare il pannello anteriore verso il telaio finché non scatta in posizione.

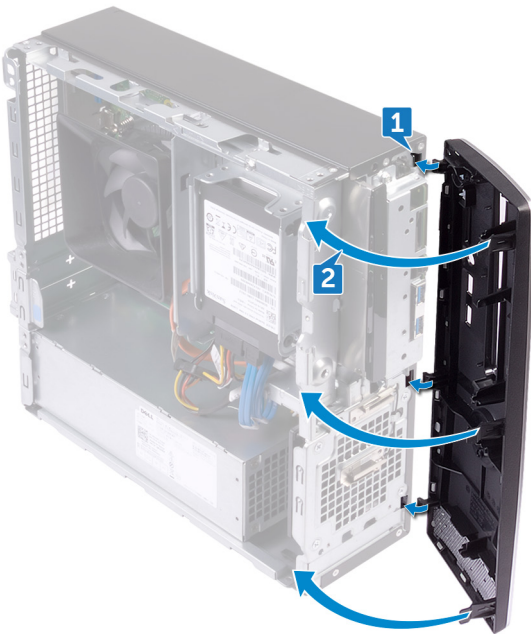



Post-requisiti

Ricollocare il [coperchio del computer](#).

Rimozione del manicotto della ventola

ⓘ N.B.: Prima di effettuare interventi sui componenti interni del computer, leggere le informazioni sulla sicurezza fornite con il computer e seguire la procedura in [Prima degli interventi sui componenti interni del computer](#). Dopo gli interventi sui componenti interni del computer, seguire le istruzioni descritte in [Dopo gli interventi sui componenti interni del computer](#). Per maggiori informazioni sulle procedure consigliate relative alla sicurezza, consultare la home page Conformità alle normative su www.dell.com/regulatory_compliance.

Prerequisiti

Rimuovere il [coperchio del computer](#).

Procedura

1. Sollevare e rilasciare le linguette sul manicotto della ventola in modo sequenziale dalla parte inferiore, lontano dal gruppo di raffreddamento termico.
2. Sollevare il manicotto della ventola dal gruppo del raffreddamento termico.

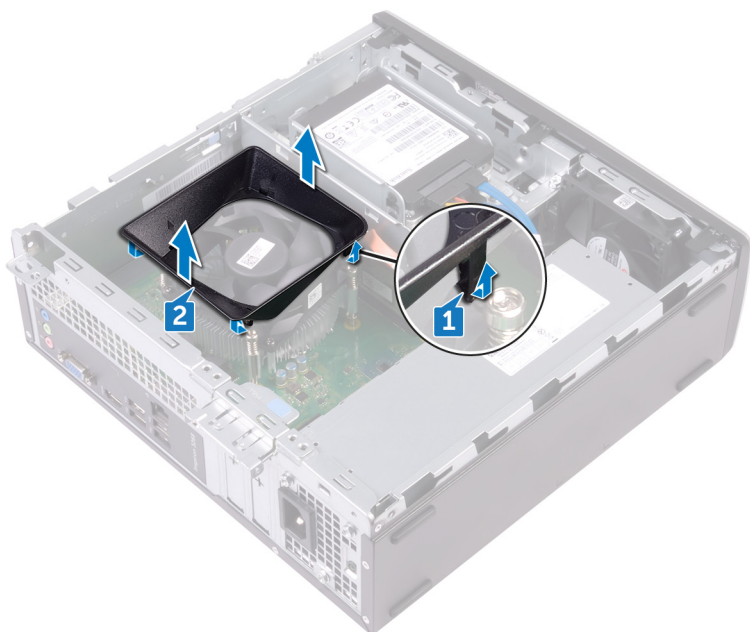

Ricollocamento del manicotto della ventola

ⓘ **N.B.:** Prima di effettuare interventi sui componenti interni del computer, leggere le informazioni sulla sicurezza fornite con il computer e seguire la procedura in [Prima degli interventi sui componenti interni del computer](#). Dopo gli interventi sui componenti interni del computer, seguire le istruzioni descritte in [Dopo gli interventi sui componenti interni del computer](#). Per maggiori informazioni sulle procedure consigliate relative alla sicurezza, consultare la home page Conformità alle normative su www.dell.com/regulatory_compliance.

Procedura

Allineare le linguette sul manicotto della ventola con gli slot sul gruppo di raffreddamento termico e farlo scattare in posizione.



Post-requisiti

Ricollocare il [coperchio del computer](#).

Rimozione del disco rigido da 2,5 pollici

ⓘ N.B.: Prima di effettuare interventi sui componenti interni del computer, leggere le informazioni sulla sicurezza fornite con il computer e seguire la procedura in [Prima degli interventi sui componenti interni del computer](#). Dopo gli interventi sui componenti interni del computer, seguire le istruzioni descritte in [Dopo gli interventi sui componenti interni del computer](#). Per maggiori informazioni sulle procedure consigliate relative alla sicurezza, consultare la home page Conformità alle normative su www.dell.com/regulatory_compliance.

Procedura

1. Scollegare i cavi di alimentazione e i cavi dati dal disco rigido.



2. Rimuovere la vite (#6-32x3.6) che fissa il gruppo del disco rigido alla gabbia dell'unità.
3. Far scorrere e sollevare il gruppo del disco rigido fuori dallo slot sulla gabbia dell'unità.

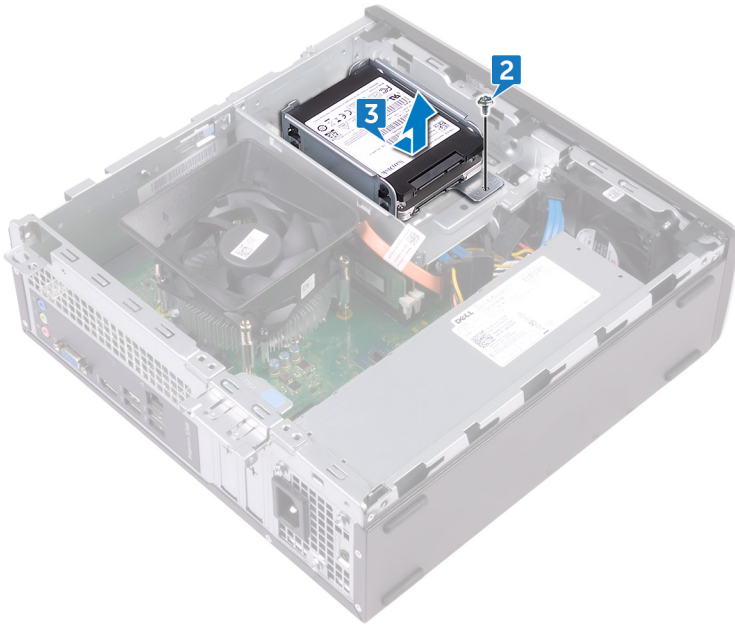

4. Rimuovere le quattro viti (M3x3.5) che fissano il disco rigido superiore alla staffa del disco rigido.
5. Estrarre il disco rigido superiore dalla staffa.

i **N.B.:** Prendere nota dell'orientamento dell'unità ottica in modo da poterla ricollocare correttamente.



6. Rimuovere le quattro viti (M3x3.5) che fissano il disco rigido inferiore alla staffa del disco rigido.
7. Far scorrere ed estrarre il disco rigido inferiore dal relativo supporto.

i **N.B.:** Prendere nota dell'orientamento dell'unità ottica in modo da poterla ricollocare correttamente.

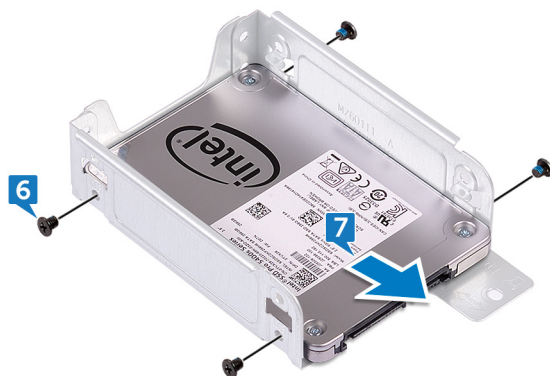

Prerequisiti

Rimuovere il [coperchio del computer](#).

Ricollocamento del disco rigido da 2,5 pollici

ⓘ N.B.: Prima di effettuare interventi sui componenti interni del computer, leggere le informazioni sulla sicurezza fornite con il computer e seguire la procedura in [Prima degli interventi sui componenti interni del computer](#). Dopo gli interventi sui componenti interni del computer, seguire le istruzioni descritte in [Dopo gli interventi sui componenti interni del computer](#). Per maggiori informazioni sulle procedure consigliate relative alla sicurezza, consultare la home page Conformità alle normative su www.dell.com/regulatory_compliance.

Procedura

1. Far scorrere il disco rigido inferiore nel relativo supporto.
2. Allineare i fori delle viti sul disco rigido inferiore ai fori sul relativo supporto.
3. Ricollocare le quattro viti (M3x3.5) che fissano il disco rigido inferiore alla staffa del disco rigido.

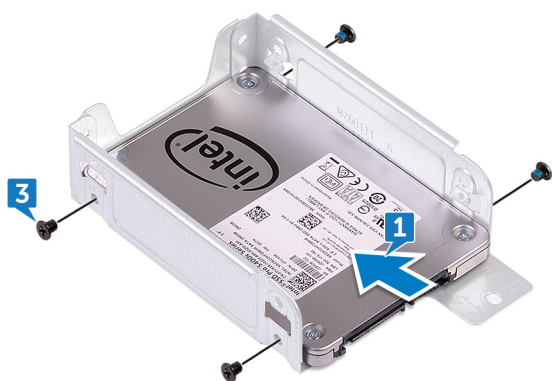

4. Allineare i fori delle viti sul disco rigido superiore ai fori sul relativo supporto.
5. Ricollocare le quattro viti (M3x3.5) che fissano il disco rigido superiore alla staffa del disco rigido.



6. Far scorrere il disco rigido nello slot sulla gabbia dell'unità finché non scatta in posizione.
7. Ricollocare la vite (#6-32x3.6) che fissa il gruppo del disco rigido alla gabbia dell'unità.

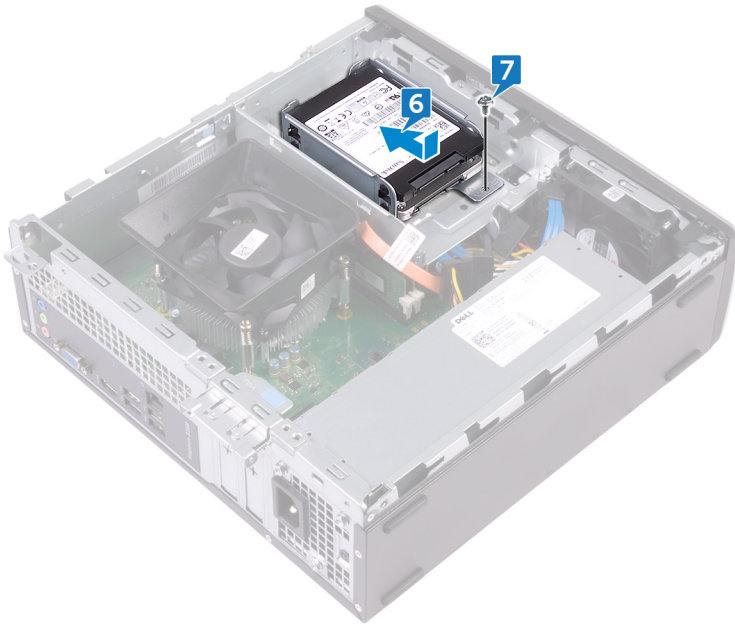

8. Collegare i cavi dati e i cavi dell'alimentazione al disco rigido.

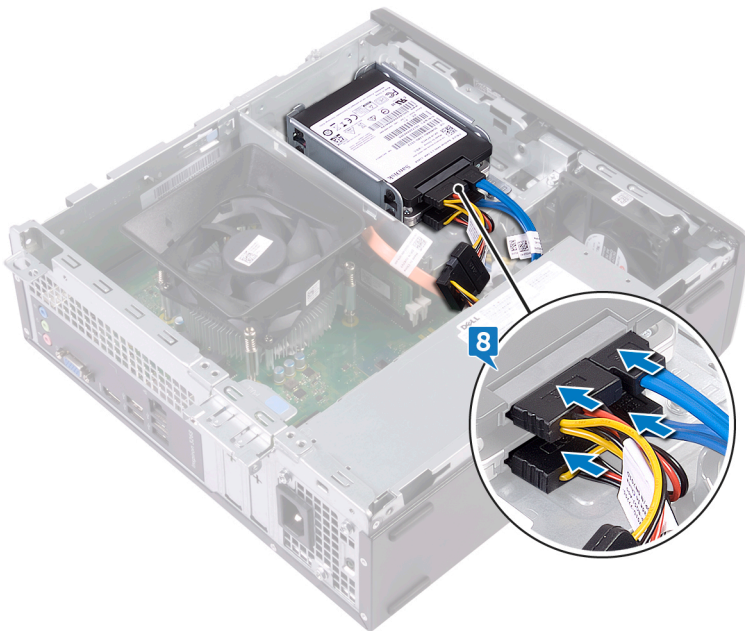

Post-requisiti

Ricollocare il [coperchio del computer](#).

Rimozione del disco rigido da 3,5 pollici

ⓘ N.B.: Prima di effettuare interventi sui componenti interni del computer, leggere le informazioni sulla sicurezza fornite con il computer e seguire la procedura in [Prima degli interventi sui componenti interni del computer](#). Dopo gli interventi sui componenti interni del computer, seguire le istruzioni descritte in [Dopo gli interventi sui componenti interni del computer](#). Per maggiori informazioni sulle procedure consigliate relative alla sicurezza, consultare la home page Conformità alle normative su www.dell.com/regulatory_compliance.

Prerequisiti

1. Rimuovere il [coperchio del computer](#).
2. Rimuovere il [pannello anteriore](#).

Procedura

1. Collocare il computer su un lato per accedere ai componenti interni al telaio.
2. Scollegare il cavo di alimentazione e il cavo dati dal disco rigido.
3. Rimuovere le due viti (#6-32x6.35) che fissano il gruppo del disco rigido alla gabbia dell'unità.

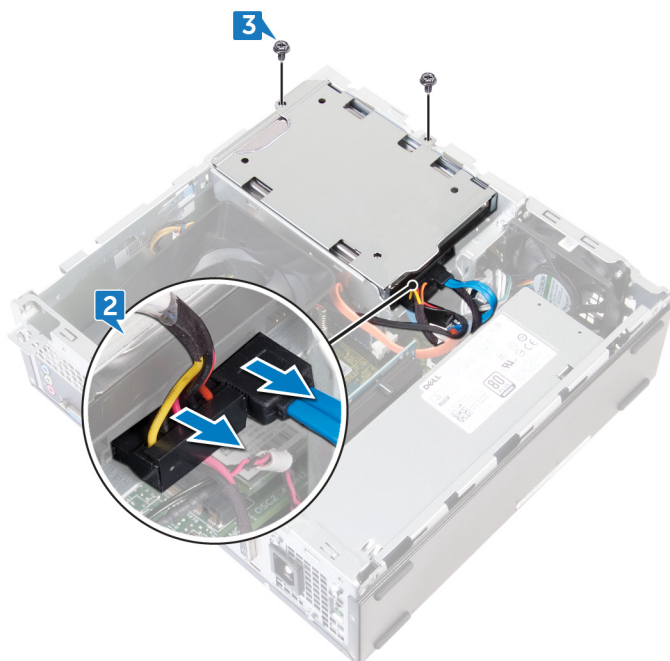

4. Far scorrere il gruppo del disco rigido verso l'interno del computer e sollevarlo dalla gabbia dell'unità.



5. Capovolgere il gruppo del disco rigido.
6. Rimuovere le due viti (#6-32x3.6) che fissano il supporto del disco rigido al relativo gruppo.
7. Estrarre il disco rigido dal relativo supporto.

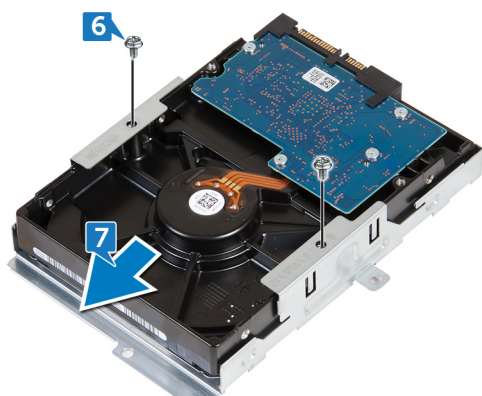

Ricollocamento del disco rigido da 3,5 pollici

- ⓘ N.B.:** Prima di effettuare interventi sui componenti interni del computer, leggere le informazioni sulla sicurezza fornite con il computer e seguire la procedura in [Prima degli interventi sui componenti interni del computer](#). Dopo gli interventi sui componenti interni del computer, seguire le istruzioni descritte in [Dopo gli interventi sui componenti interni del computer](#). Per maggiori informazioni sulle procedure consigliate relative alla sicurezza, consultare la home page Conformità alle normative su www.dell.com/regulatory_compliance.

Procedura

1. Far scorrere il disco rigido nel relativo supporto.
2. Allineare i fori delle viti sul disco rigido ai fori sul relativo supporto.
3. Ricollocare le due viti (#6-32x3.6) che fissano la staffa del disco rigido a quest'ultimo.

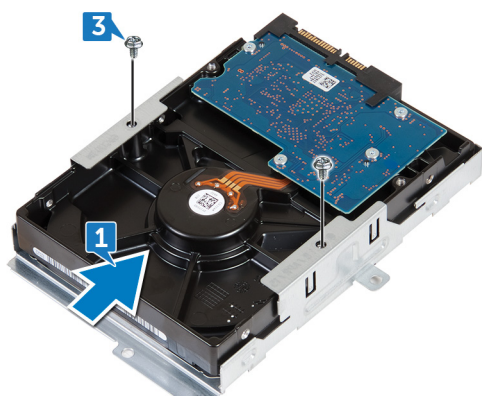

4. Capovolgere il gruppo del disco rigido.
5. Far scorrere e collocare il gruppo del disco rigido nella gabbia dell'unità.



6. Ricollocare le due viti (#6-32x6.35) che fissano il gruppo del disco rigido alla gabbia dell'unità.
7. Collegare il cavo di alimentazione e il cavo dati al gruppo del disco rigido.

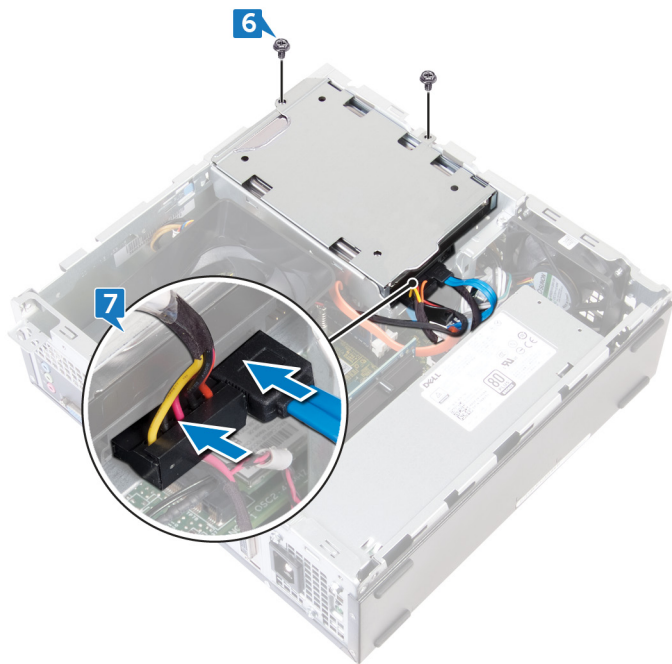

Post-requisiti

1. Riposizionare la [cornice anteriore](#).
2. Ricollocare il [coperchio del computer](#).

Rimozione dell'unità ottica

ⓘ N.B.: Prima di effettuare interventi sui componenti interni del computer, leggere le informazioni sulla sicurezza fornite con il computer e seguire la procedura in [Prima degli interventi sui componenti interni del computer](#). Dopo gli interventi sui componenti interni del computer, seguire le istruzioni descritte in [Dopo gli interventi sui componenti interni del computer](#). Per maggiori informazioni sulle procedure consigliate relative alla sicurezza, consultare la home page Conformità alle normative su www.dell.com/regulatory_compliance.

Prerequisiti

1. Rimuovere il [coperchio del computer](#).
2. Rimuovere il [pannello anteriore](#).

Procedura

1. Collocare il computer su un lato per accedere ai componenti interni al telaio.
2. Rimuovere le due viti (#6-32x6.35) che fissano la gabbia dell'unità al telaio.
3. Spingere la linguetta di sbloccaggio sul telaio e far scorrere la gabbia dell'unità per sganciarla dal telaio.

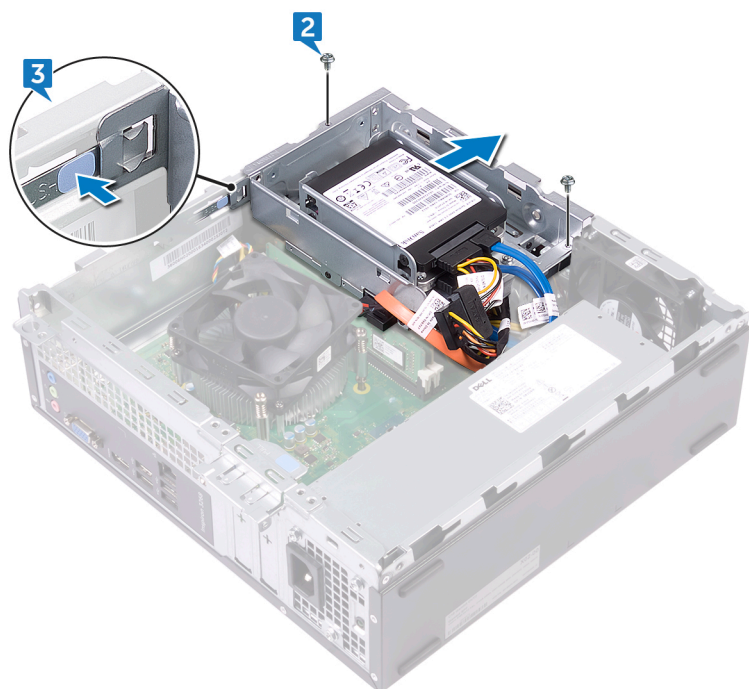

4. Scollegare il cavo dati e quello di alimentazione dall'unità ottica.
5. Scollegare i cavi dati e di alimentazione dai dischi rigidi.
6. Sollevare la gabbia dell'unità estraendola dal telaio.

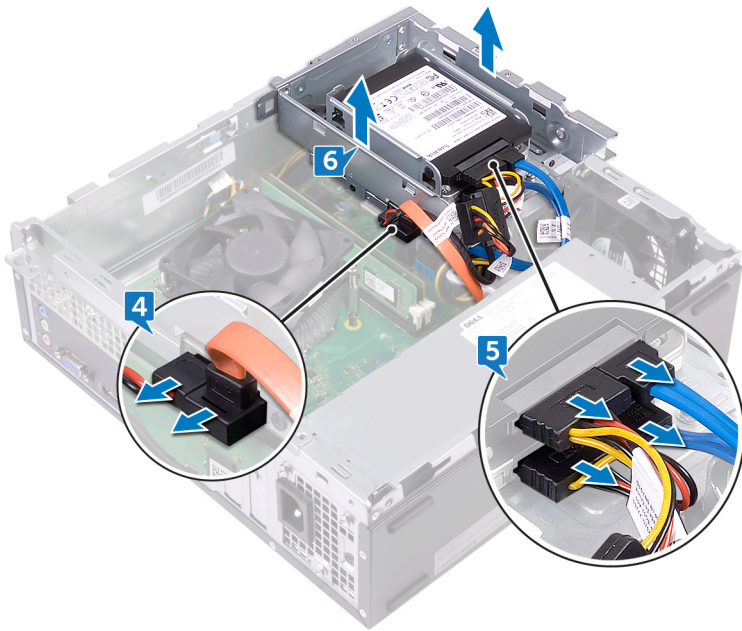

7. Capovolgere la gabbia dell'unità e rimuovere le tre viti (M2x2) che fissano l'unità ottica alla relativa staffa.
8. Far scorrere l'unità ottica fuori dal relativo supporto.

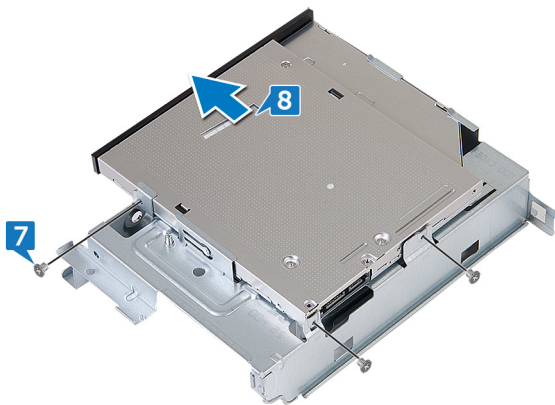

9. Inserire uno spillo nel foro per espulsione di emergenza dell'unità ottica per sbloccarla.

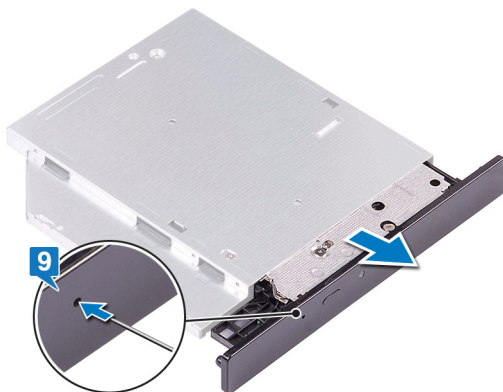

10. Utilizzando un graffietto in plastica, spingere delicatamente le linguette per sbloccare il frontalino dell'unità ottica dall'unità.
11. Tirare delicatamente e scollegare il frontalino dell'unità ottica dall'unità.

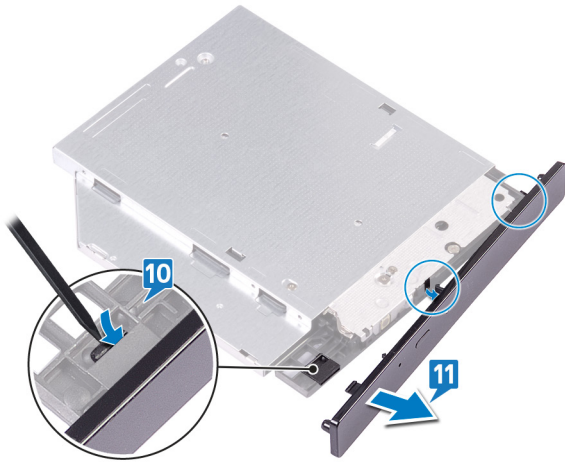

Ricollocamento dell'unità ottica

ⓘ N.B.: Prima di effettuare interventi sui componenti interni del computer, leggere le informazioni sulla sicurezza fornite con il computer e seguire la procedura in [Prima degli interventi sui componenti interni del computer](#). Dopo gli interventi sui componenti interni del computer, seguire le istruzioni descritte in [Dopo gli interventi sui componenti interni del computer](#). Per maggiori informazioni sulle procedure consigliate relative alla sicurezza, consultare la home page Conformità alle normative su www.dell.com/regulatory_compliance.

Procedura

1. Allineare e ricollocare il frontalino nella relativa unità ottica.



2. Far scorrere l'unità ottica all'interno della relativa gabbia.
3. Allineare i fori per le viti sull'unità ottica con quelli della gabbia e ricollocare le tre viti (M2x2) che fissano l'unità ottica alla gabbia dell'unità.

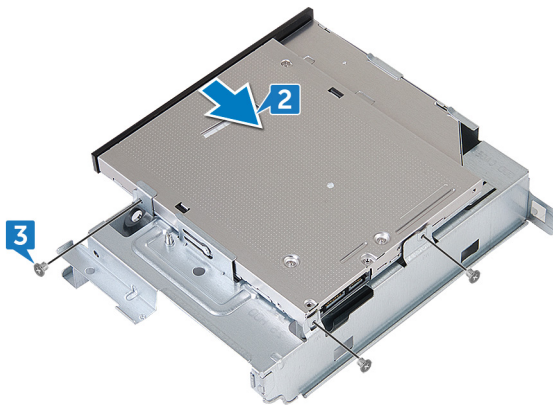

4. Collocare la gabbia dell'unità sul telaio.
5. Collegare il cavo dati e il cavo dell'alimentazione all'unità ottica.
6. Collegare i cavi dati e i cavi dell'alimentazione ai dischi rigidi.

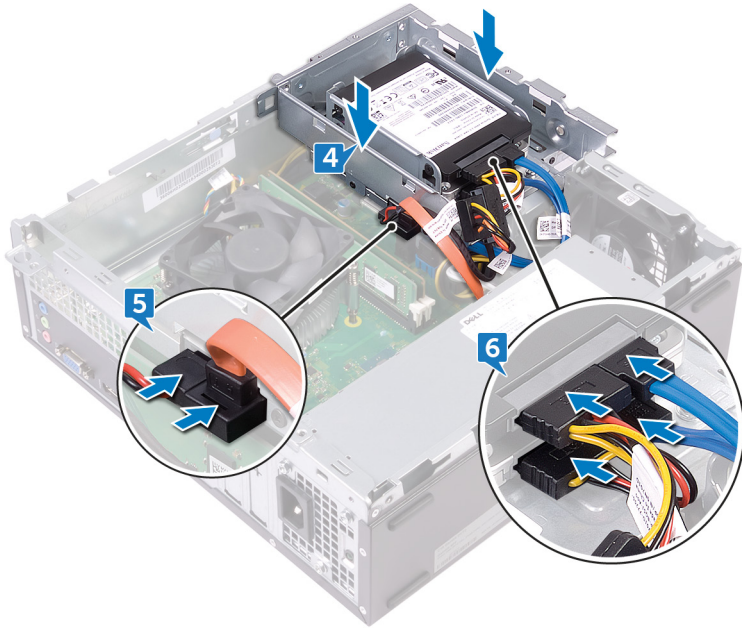

7. Far scorrere la gabbia dell'unità nello slot sul telaio e farla scattare in posizione.
8. Allineare il foro della vite sulla gabbia dell'unità con quello sul telaio e ricollocare le due viti (#6-32x6.35) che fissano la gabbia dell'unità al telaio.

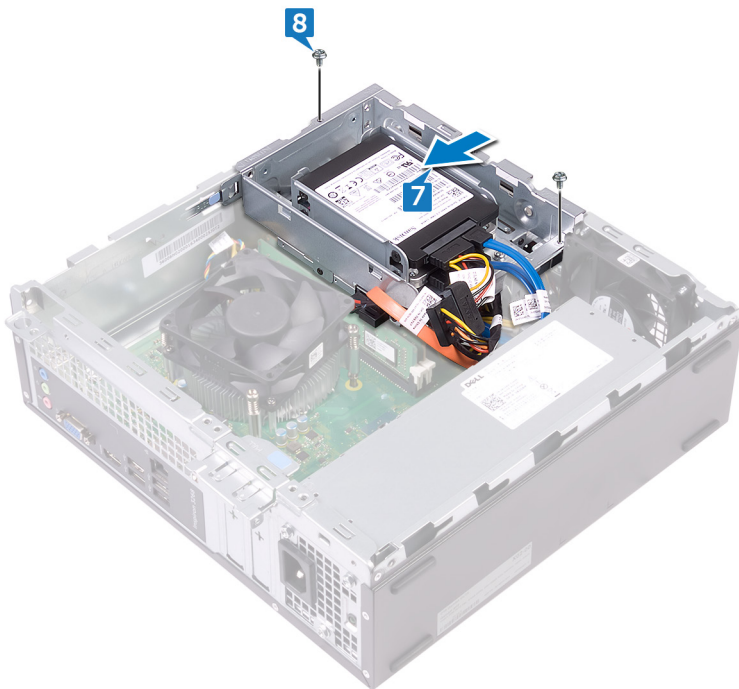

Post-requisiti

1. Riposizionare la [cornice anteriore](#).
2. Ricollocare il [coperchio del computer](#).

Rimozione dei moduli di memoria

i **N.B.:** Prima di effettuare interventi sui componenti interni del computer, leggere le informazioni sulla sicurezza fornite con il computer e seguire la procedura in [Prima degli interventi sui componenti interni del computer](#). Dopo gli interventi sui componenti interni del computer, seguire le istruzioni descritte in [Dopo gli interventi sui componenti interni del computer](#). Per maggiori informazioni sulle procedure consigliate relative alla sicurezza, consultare la home page Conformità alle normative su www.dell.com/regulatory_compliance.

Prerequisiti

1. Rimuovere il [coperchio del computer](#).
2. Rimuovere il [pannello anteriore](#).
3. Rimuovere il [manicotto della ventola](#).
4. Seguire la procedura dal punto 1 al punto 6 in "[Rimozione dell'unità ottica](#)".

Procedura

1. Utilizzare la punta delle dita per allargare i fermagli di fissaggio su ciascuna estremità dello slot del modulo di memoria fino a farlo uscire.
2. Sollevare il modulo di memoria fino a estrarlo dal relativo slot.

i **N.B.:** Se si ha difficoltà a rimuovere il modulo di memoria, muoverlo delicatamente avanti e indietro per estrarlo dallo slot.

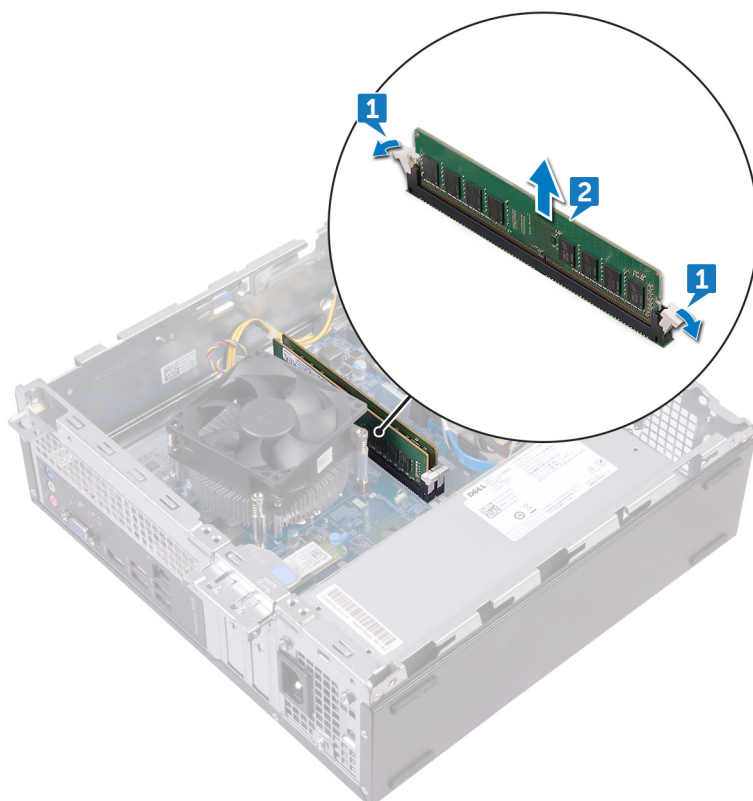

Ricollocamento dei moduli di memoria

ⓘ N.B.: Prima di effettuare interventi sui componenti interni del computer, leggere le informazioni sulla sicurezza fornite con il computer e seguire la procedura in [Prima degli interventi sui componenti interni del computer](#). Dopo gli interventi sui componenti interni del computer, seguire le istruzioni descritte in [Dopo gli interventi sui componenti interni del computer](#). Per maggiori informazioni sulle procedure consigliate relative alla sicurezza, consultare la home page Conformità alle normative su www.dell.com/regulatory_compliance.

Procedura

1. Allineare la tacca sul modulo di memoria con la linguetta sul relativo slot.
2. Inserire il modulo di memoria nello slot del modulo di memoria, quindi premere il modulo di memoria verso il basso fino a quando i fermagli di fissaggio si bloccano in posizione.

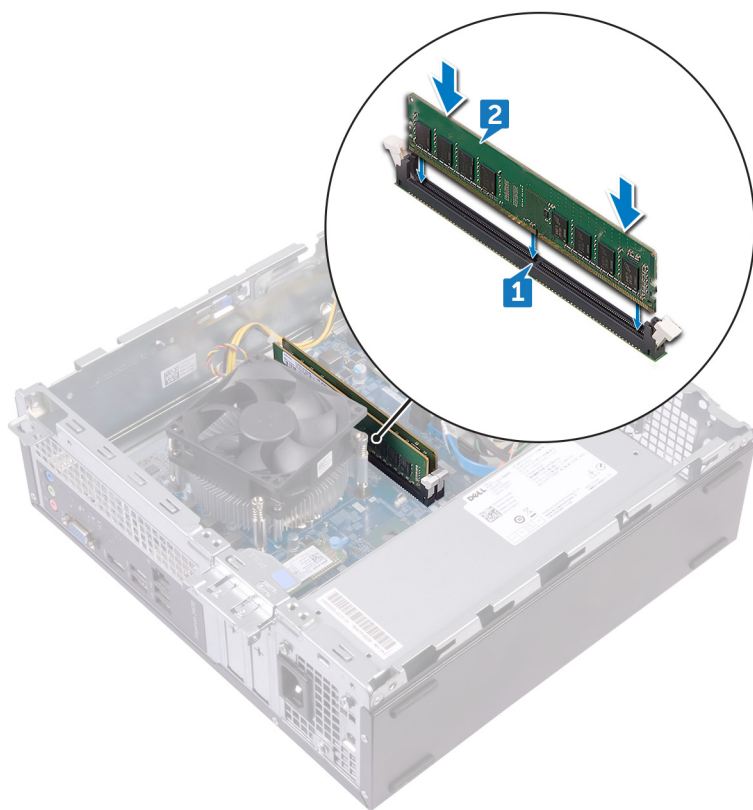

Post-requisiti

1. Seguire le procedure dal punto 5 al punto 8 in "[Ricollocamento dell'unità ottica](#)".
2. Ricollocare il [manicotto della ventola](#).
3. Riposizionare la [cornice anteriore](#).
4. Ricollocare il [coperchio del computer](#).

Rimozione della batteria pulsante

ⓘ N.B.: Prima di effettuare interventi sui componenti interni del computer, leggere le informazioni sulla sicurezza fornite con il computer e seguire la procedura in [Prima degli interventi sui componenti interni del computer](#). Dopo gli interventi sui componenti interni del computer, seguire le istruzioni descritte in [Dopo gli interventi sui componenti interni del computer](#). Per maggiori informazioni sulle procedure consigliate relative alla sicurezza, consultare la home page Conformità alle normative su www.dell.com/regulatory_compliance.

⚠ ATTENZIONE: La rimozione della batteria a bottone comporta il ripristino del programma di configurazione del BIOS alle impostazioni predefinite. Si consiglia di prendere nota delle impostazioni del programma di configurazione del BIOS prima di rimuovere la batteria a bottone.

Prerequisiti

1. Rimuovere il [coperchio del computer](#).
2. Rimuovere il [pannello anteriore](#).
3. Seguire la procedura dal punto 1 al punto 6 in "[Rimozione dell'unità ottica](#)".

Procedura

1. Premere l'estremità della batteria a bottone fino a quando la batteria non scatta fuori.
2. Sollevare la batteria a bottone dal relativo connettore sulla scheda di sistema.

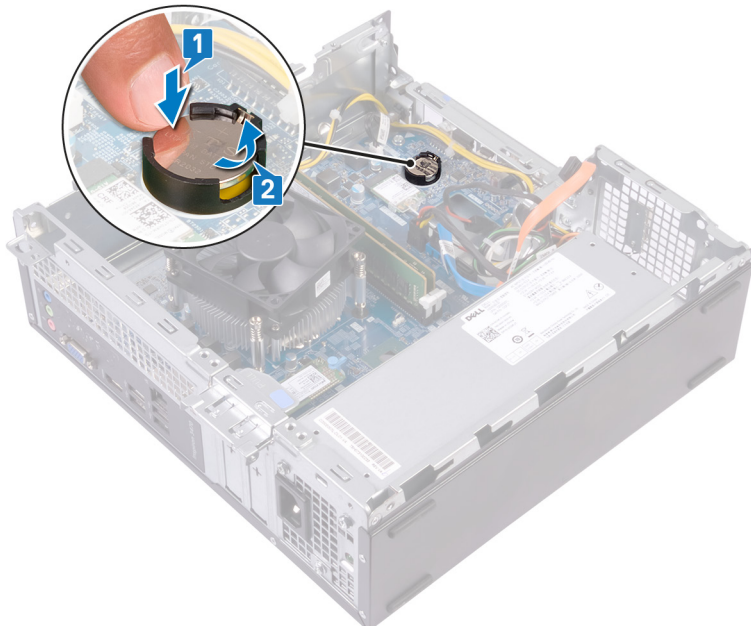

Ricollocamento della batteria pulsante.

ⓘ **N.B.:** Prima di effettuare interventi sui componenti interni del computer, leggere le informazioni sulla sicurezza fornite con il computer e seguire la procedura in [Prima degli interventi sui componenti interni del computer](#). Dopo gli interventi sui componenti interni del computer, seguire le istruzioni descritte in [Dopo gli interventi sui componenti interni del computer](#). Per maggiori informazioni sulle procedure consigliate relative alla sicurezza, consultare la home page Conformità alle normative su www.dell.com/regulatory_compliance.

Procedura

Inserire la nuova batteria pulsante (CR2032) nel relativo zoccolo con il lato positivo rivolto verso l'alto e premere la batteria in posizione.

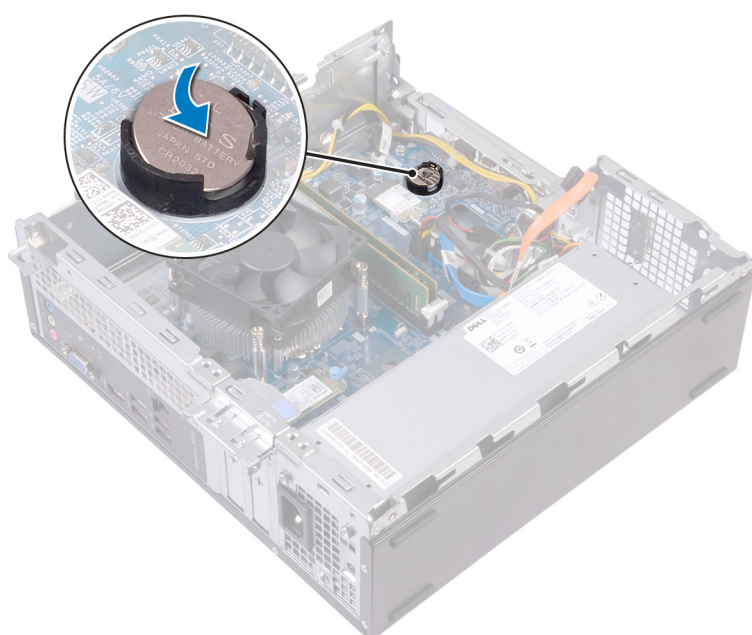

Post-requisiti

1. Seguire le procedure dal punto 5 al punto 8 in "[Ricollocamento dell'unità ottica](#)".
2. Riposizionare la [cornice anteriore](#).
3. Ricollocare il [coperchio del computer](#).

Rimozione della scheda per reti senza fili

ⓘ N.B.: Prima di effettuare interventi sui componenti interni del computer, leggere le informazioni sulla sicurezza fornite con il computer e seguire la procedura in [Prima degli interventi sui componenti interni del computer](#). Dopo gli interventi sui componenti interni del computer, seguire le istruzioni descritte in [Dopo gli interventi sui componenti interni del computer](#). Per maggiori informazioni sulle procedure consigliate relative alla sicurezza, consultare la home page Conformità alle normative su www.dell.com/regulatory_compliance.

Prerequisiti

1. Rimuovere il [coperchio del computer](#).
2. Rimuovere il [pannello anteriore](#).
3. Seguire la procedura dal punto 1 al punto 6 in "[Rimozione dell'unità ottica](#)".

Procedura

1. Individuare la scheda wireless sulla scheda di sistema.

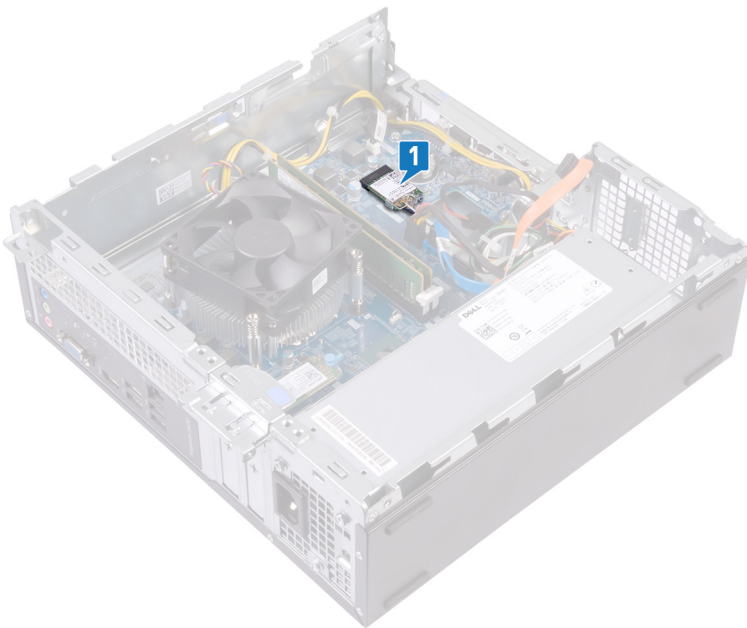

2. Rimuovere la vite (M2x3.5) che fissa la scheda wireless alla scheda di sistema.
3. Far scorrere e sollevare il supporto della scheda per reti senza fili dalla scheda stessa.
4. Far scorrere e rimuovere la scheda per reti senza fili dal relativo slot.
5. Scollegare i cavi dell'antenna dalla scheda per reti senza fili.

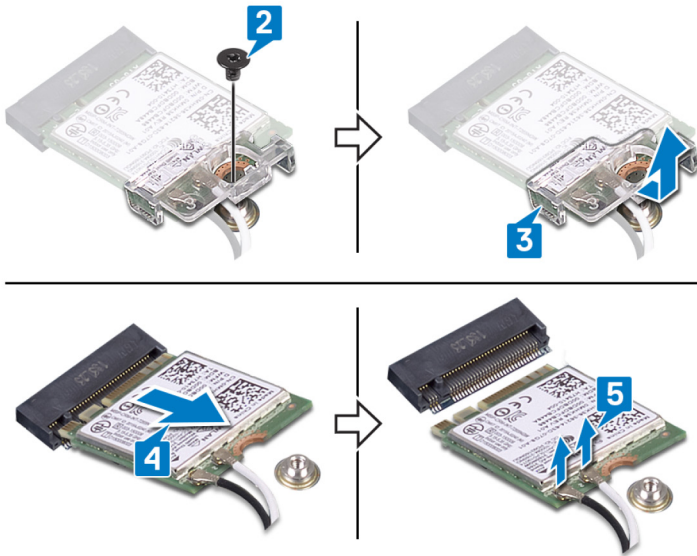

Ricollocamento della scheda per reti senza fili

- ⓘ N.B.:** Prima di effettuare interventi sui componenti interni del computer, leggere le informazioni sulla sicurezza fornite con il computer e seguire la procedura in [Prima degli interventi sui componenti interni del computer](#). Dopo gli interventi sui componenti interni del computer, seguire le istruzioni descritte in [Dopo gli interventi sui componenti interni del computer](#). Per maggiori informazioni sulle procedure consigliate relative alla sicurezza, consultare la home page Conformità alle normative su www.dell.com/regulatory_compliance.

Procedura

1. Collegare i cavi dell'antenna alla scheda senza fili.

La seguente tabella fornisce la combinazione di colori dei cavi dell'antenna per la scheda per reti senza fili supportata dal computer.

Tabella 2. Combinazione di colori dei cavi dell'antenna

Connettori sulla scheda senza fili	Colore del cavo dell'antenna
Principale (triangolo bianco)	Bianco
Ausiliario (triangolo nero)	Nero

2. Allineare e posizionare la staffa della scheda wireless sulla scheda stessa.
3. Allineare la tacca sulla scheda per reti senza fili alla linguetta sul relativo slot e inserire in modo angolare la scheda nello slot.
4. Ricollocare la vite (M2x3.5) che fissa la scheda senza fili alla scheda di sistema.

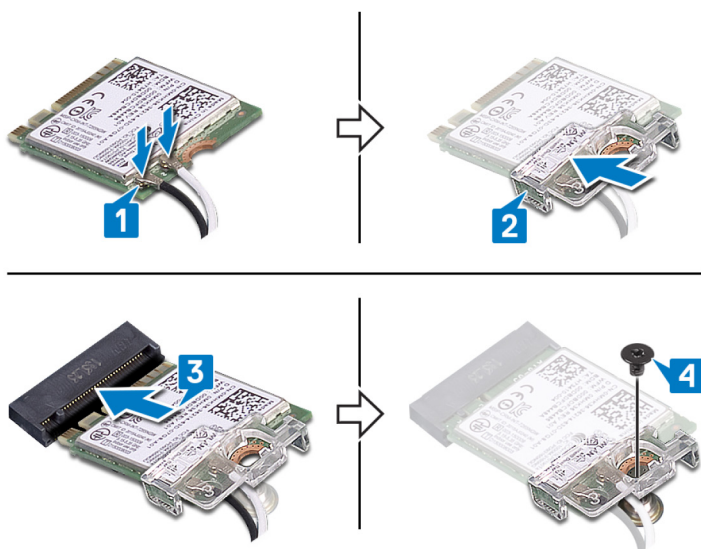

Post-requisiti

1. Seguire le procedure dal punto 5 al punto 8 in "[Ricollocamento dell'unità ottica](#)".
2. Riposizionare la [cornice anteriore](#).
3. Ricollocare il [coperchio del computer](#).

Rimozione dell'unità a stato solido

ⓘ N.B.: Prima di effettuare interventi sui componenti interni del computer, leggere le informazioni sulla sicurezza fornite con il computer e seguire la procedura in [Prima degli interventi sui componenti interni del computer](#). Dopo gli interventi sui componenti interni del computer, seguire le istruzioni descritte in [Dopo gli interventi sui componenti interni del computer](#). Per maggiori informazioni sulle procedure consigliate relative alla sicurezza, consultare la home page Conformità alle normative su www.dell.com/regulatory_compliance.

⚠ ATTENZIONE: Le unità a stato solido sono estremamente delicate, e vanno maneggiate con cura.

⚠ ATTENZIONE: Per evitare la perdita di dati, non rimuovere l'unità a stato solido quando il computer è acceso o in stato di sospensione.

Prerequisiti

Rimuovere il [coperchio del computer](#).

Procedura

1. Individuare l'unità a stato solido sulla scheda di sistema.

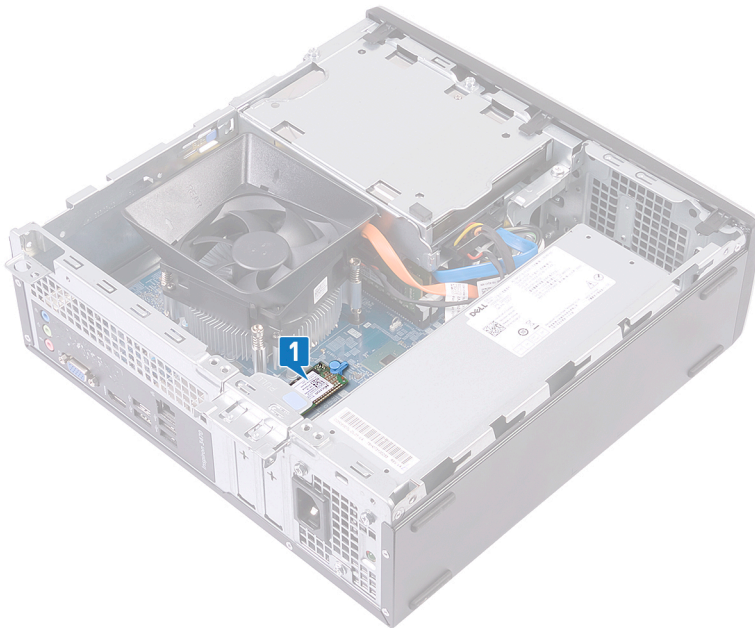

2. Sollevare lo spessore che fissa l'unità a stato solido alla scheda di sistema.
3. Far scivolare e rimuovere l'unità a stato solido dal relativo slot.

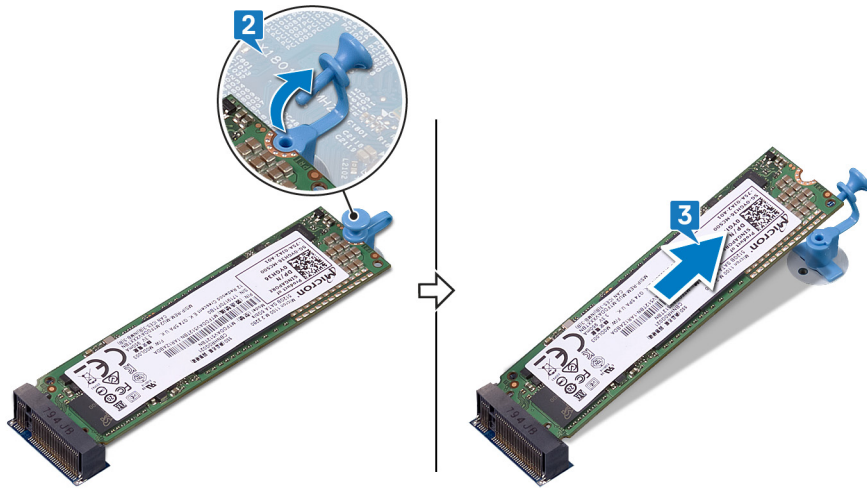

Ricollocamento dell'unità a stato solido

ⓘ N.B.: Prima di effettuare interventi sui componenti interni del computer, leggere le informazioni sulla sicurezza fornite con il computer e seguire la procedura in [Prima degli interventi sui componenti interni del computer](#). Dopo gli interventi sui componenti interni del computer, seguire le istruzioni descritte in [Dopo gli interventi sui componenti interni del computer](#). Per maggiori informazioni sulle procedure consigliate relative alla sicurezza, consultare la home page Conformità alle normative su www.dell.com/regulatory_compliance.

⚠ ATTENZIONE: Le unità a stato solido sono estremamente delicate. e vanno maneggiate con cura.

Procedura

1. Allineare la tacca sull'unità a stato solido con la linguetta sullo slot dell'unità stessa.
2. Far scorrere l'unità a stato solido nel relativo slot e premerla verso il basso.
3. Premere lo spessore che fissa l'unità a stato solido alla scheda di sistema.

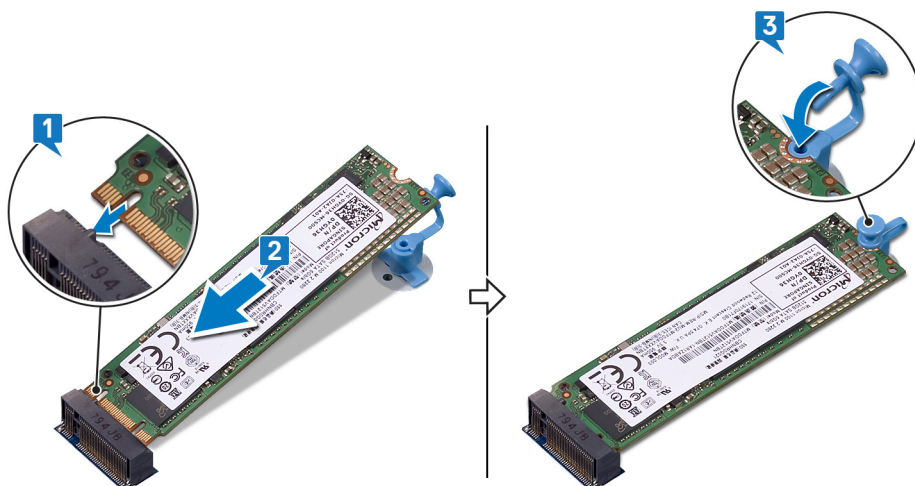

Post-requisiti

Ricollocare il [coperchio del computer](#).

Rimozione dei moduli dell'antenna

ⓘ N.B.: Prima di effettuare interventi sui componenti interni del computer, leggere le informazioni sulla sicurezza fornite con il computer e seguire la procedura in [Prima degli interventi sui componenti interni del computer](#). Dopo gli interventi sui componenti interni del computer, seguire le istruzioni descritte in [Dopo gli interventi sui componenti interni del computer](#). Per maggiori informazioni sulle procedure consigliate relative alla sicurezza, consultare la home page Conformità alle normative su www.dell.com/regulatory_compliance.

Prerequisiti

1. Rimuovere il [coperchio del computer](#).
2. Rimuovere il [pannello anteriore](#).
3. Seguire la procedura dal punto 1 al punto 6 in "[Rimozione dell'unità ottica](#)".
4. Rimuovere la [scheda senza fili](#).

Procedura

1. Prendere nota dell'instradamento dei cavi dell'antenna e rimuoverli dalla guida di instradamento sul telaio.
2. Utilizzando un graffietto in plastica, sollevare delicatamente i moduli dell'antenna dal telaio laterale.
3. Rimuovere i moduli dell'antenna insieme con i relativi cavi dal telaio.

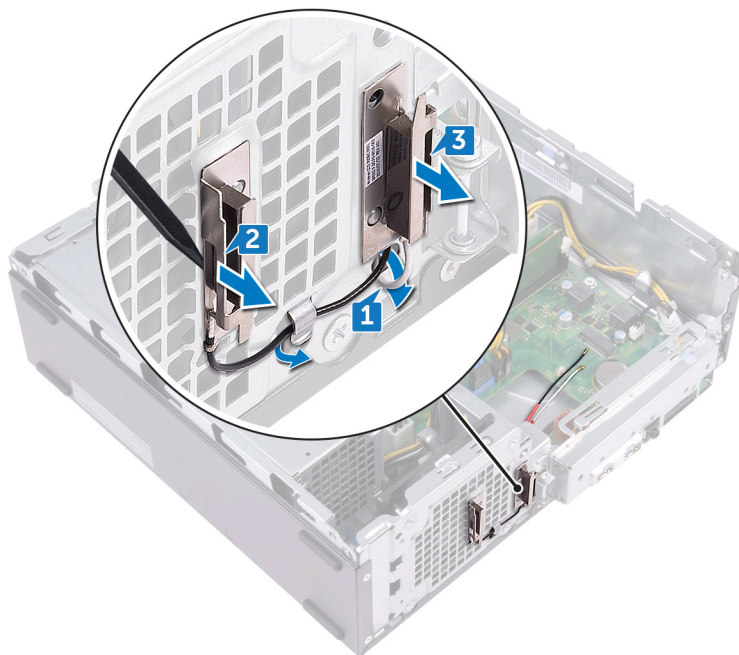

Ricollocamento dei moduli dell'antenna

ⓘ N.B.: Prima di effettuare interventi sui componenti interni del computer, leggere le informazioni sulla sicurezza fornite con il computer e seguire la procedura in [Prima degli interventi sui componenti interni del computer](#). Dopo gli interventi sui componenti interni del computer, seguire le istruzioni descritte in [Dopo gli interventi sui componenti interni del computer](#). Per maggiori informazioni sulle procedure consigliate relative alla sicurezza, consultare la home page Conformità alle normative su www.dell.com/regulatory_compliance.

Procedura

1. Allineare e far aderire i moduli dell'antenna al telaio.
2. Instradare i cavi dell'antenna nelle guide di instradamento sul telaio.

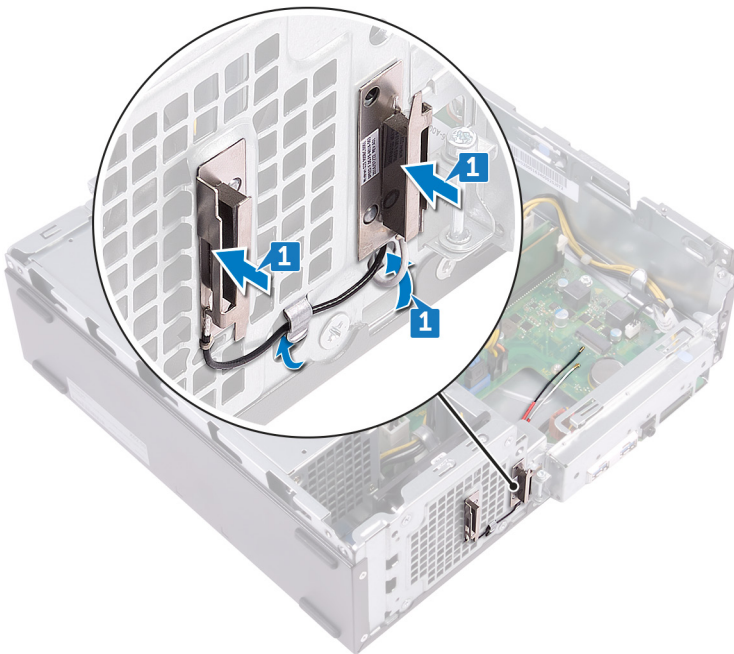

Post-requisiti

1. Ricollocare la [scheda senza fili](#).
2. Seguire le procedure dal punto 5 al punto 8 in "[Ricollocamento dell'unità ottica](#)".
3. Riposizionare la [cornice anteriore](#).
4. Ricollocare il [coperchio del computer](#).

Rimozione del modulo di Accensione

ⓘ N.B.: Prima di effettuare interventi sui componenti interni del computer, leggere le informazioni sulla sicurezza fornite con il computer e seguire la procedura in [Prima degli interventi sui componenti interni del computer](#). Dopo gli interventi sui componenti interni del computer, seguire le istruzioni descritte in [Dopo gli interventi sui componenti interni del computer](#). Per maggiori informazioni sulle procedure consigliate relative alla sicurezza, consultare la home page Conformità alle normative su www.dell.com/regulatory_compliance.

Prerequisiti

1. Rimuovere il [coperchio del computer](#).
2. Rimuovere il [pannello anteriore](#).
3. Seguire la procedura dal punto 1 al punto 6 in "[Rimozione dell'unità ottica](#)".

Procedura

1. Rimuovere la vite (#6-32x6.35) che fissa la staffa anteriore di I/O al telaio.
2. Rilasciare delicatamente le porte sulla staffa anteriore di I/O dagli slot sullo chassis e sposterla dallo chassis.

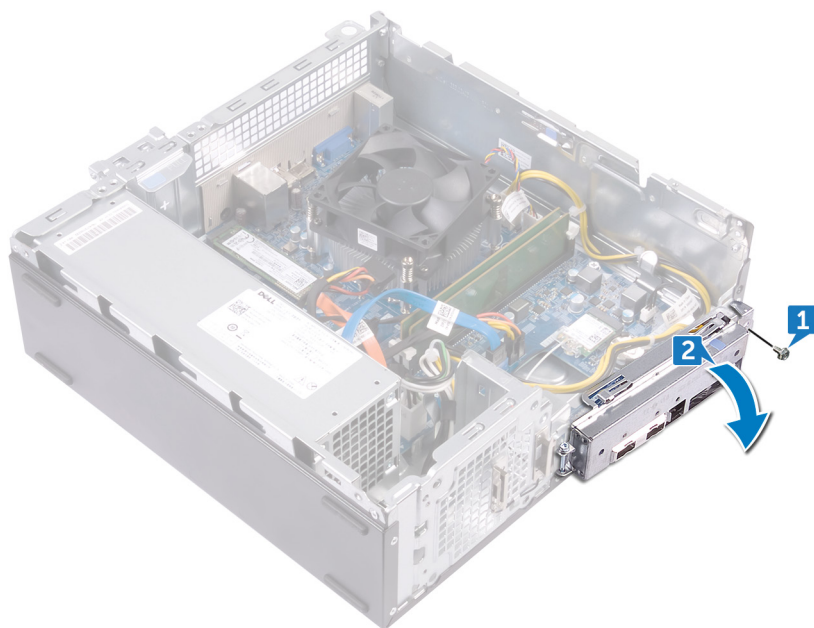

3. Scollegare il cavo del pulsante di accensione dalla scheda di sistema.
4. Premere le linguette sul modulo Accensione per rilasciarlo dal pannello anteriore.

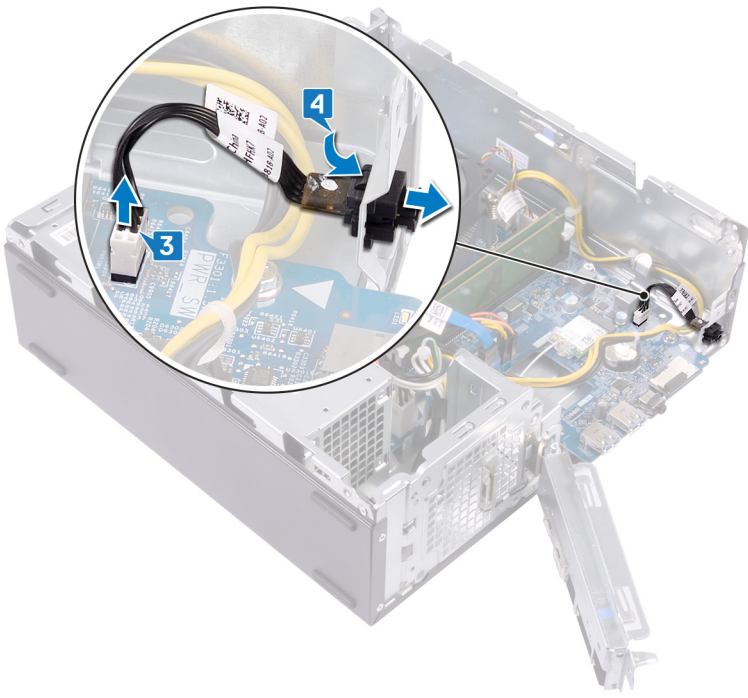

Ricollocamento del modulo di Accensione

- ⓘ N.B.:** Prima di effettuare interventi sui componenti interni del computer, leggere le informazioni sulla sicurezza fornite con il computer e seguire la procedura in [Prima degli interventi sui componenti interni del computer](#). Dopo gli interventi sui componenti interni del computer, seguire le istruzioni descritte in [Dopo gli interventi sui componenti interni del computer](#). Per maggiori informazioni sulle procedure consigliate relative alla sicurezza, consultare la home page Conformità alle normative su www.dell.com/regulatory_compliance.

Procedura

1. Fare scorrere il cavo della scheda del pulsante di alimentazione attraverso lo slot sul pannello anteriore.
2. Collegare il cavo della scheda di Accensione alla scheda di sistema.

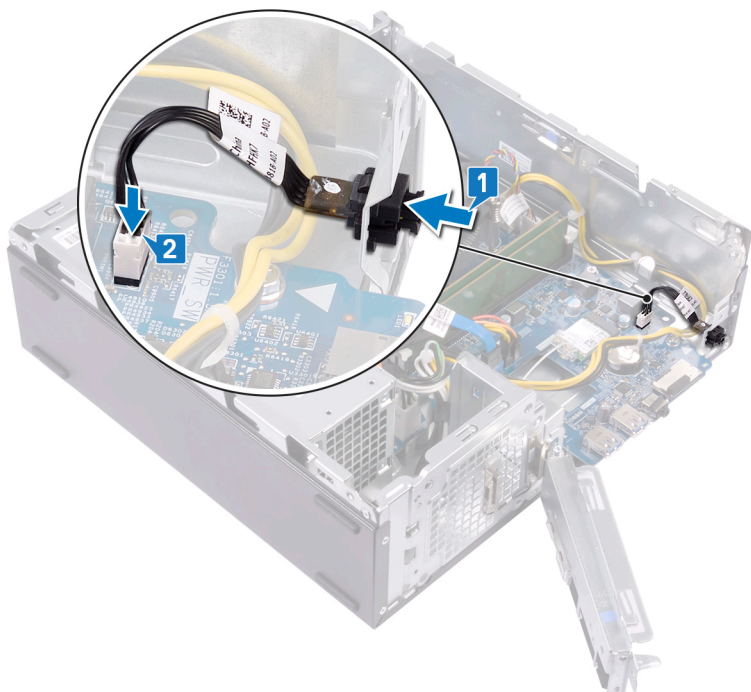

3. Far scorrere la staffa anteriore di I/O negli slot sullo chassis e allineare i fori della vite sul pannello anteriore di I/O a quelli sullo chassis.
4. Ricollocare la vite (#6-32x6.35) che fissa la staffa anteriore di I/O al telaio.

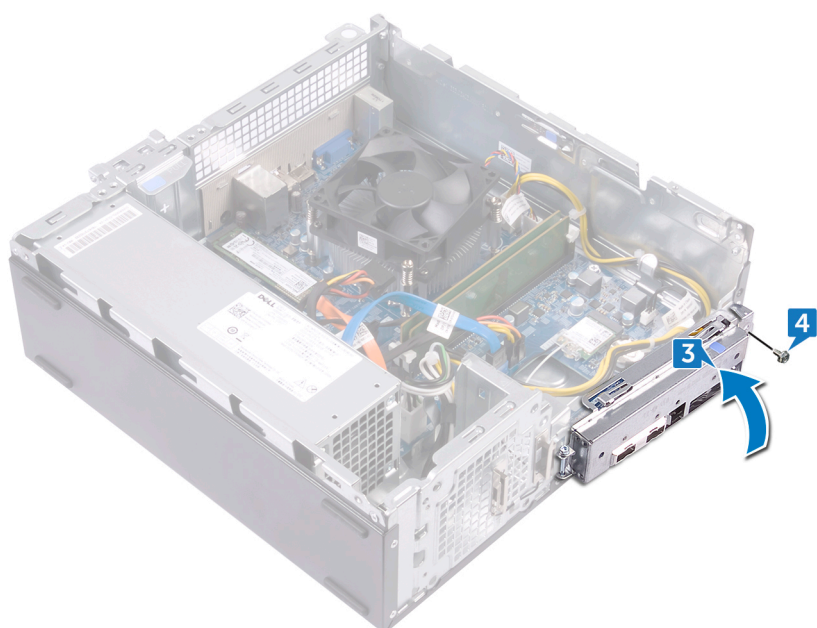

Post-requisiti

1. Seguire le procedure dal punto 5 al punto 8 in "Ricollocamento dell'unità ottica".
2. Riposizionare la [cornice anteriore](#).
3. Ricollocare il [coperchio del computer](#).

Rimozione dell'unità di alimentazione

ⓘ N.B.: Prima di effettuare interventi sui componenti interni del computer, leggere le informazioni sulla sicurezza fornite con il computer e seguire la procedura in [Prima degli interventi sui componenti interni del computer](#). Dopo gli interventi sui componenti interni del computer, seguire le istruzioni descritte in [Dopo gli interventi sui componenti interni del computer](#). Per maggiori informazioni sulle procedure consigliate relative alla sicurezza, consultare la home page Conformità alle normative su www.dell.com/regulatory_compliance.

Prerequisiti

1. Rimuovere il [coperchio del computer](#).
2. Rimuovere il [pannello anteriore](#).
3. Seguire la procedura dal punto 1 al punto 6 in "[Rimozione dell'unità ottica](#)".

Procedura

1. Premere il fermaglio di fissaggio e scollegare il cavo dell'unità di alimentazione (ATX_CPU) dalla scheda di sistema.
2. Premere il fermaglio di fissaggio e scollegare il cavo dell'unità di alimentazione (ATX_SYS) dalla scheda di sistema.
3. Prendere nota dell'instradamento del cavo dell'unità di alimentazione e rimuovere il cavo dalle apposite guide di instradamento sul telaio.

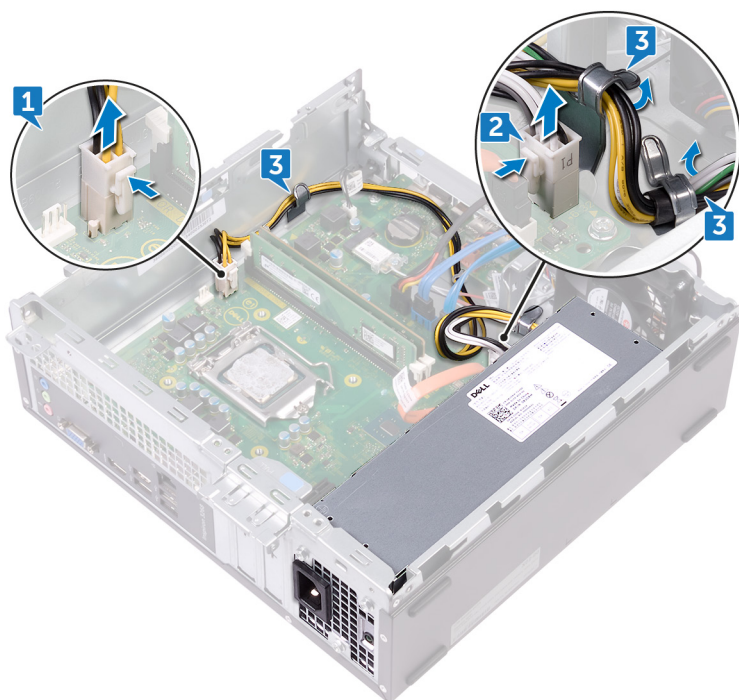

4. Rimuovere le tre viti (#6-32x6.35) che fissano l'unità di alimentazione allo chassis.
5. Premere il morsetto e far scorrere l'unità di alimentazione verso la parte anteriore del telaio per sganciarla dal telaio.
6. Sollevare l'unità di alimentazione e i relativi cavi dal telaio.

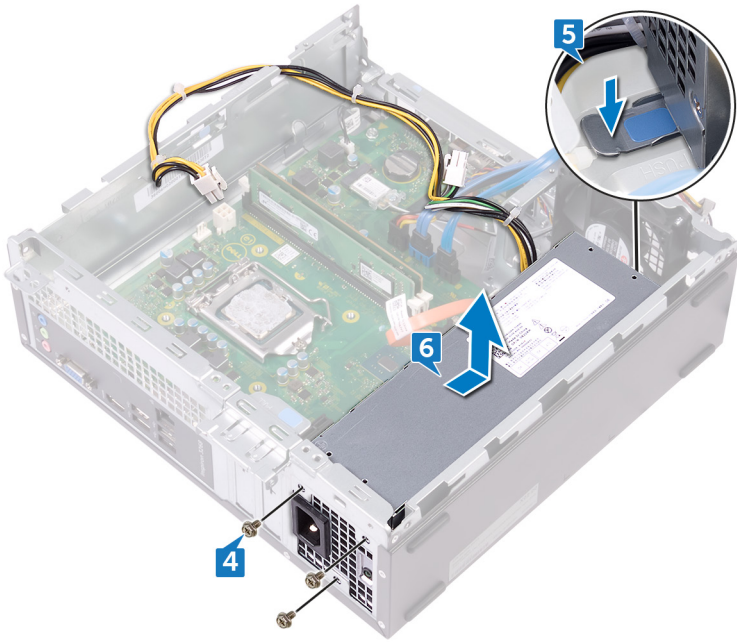

Ricollocamento dell'unità di alimentazione

ⓘ N.B.: Prima di effettuare interventi sui componenti interni del computer, leggere le informazioni sulla sicurezza fornite con il computer e seguire la procedura in [Prima degli interventi sui componenti interni del computer](#). Dopo gli interventi sui componenti interni del computer, seguire le istruzioni descritte in [Dopo gli interventi sui componenti interni del computer](#). Per maggiori informazioni sulle procedure consigliate relative alla sicurezza, consultare la home page Conformità alle normative su www.dell.com/regulatory_compliance.

Procedura

1. Collocare l'unità di alimentazione sul telaio.
2. Far scorrere l'unità di alimentazione verso la parte posteriore del telaio finché non scatta in posizione.
3. Allineare i fori delle viti sull'unità di alimentazione con i fori sul telaio.
4. Ricollocare le tre viti (#6-32x6.35) che fissano l'unità di alimentazione allo chassis.

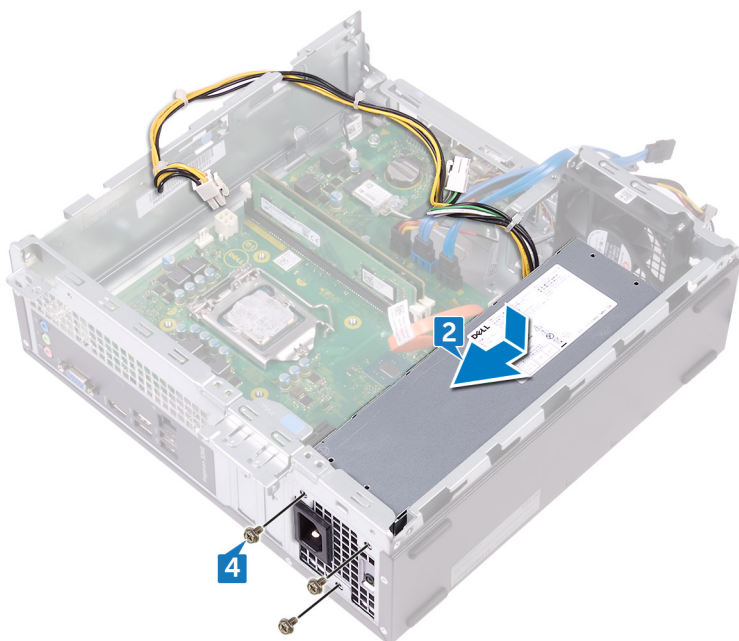

5. Far passare il cavo dell'unità di alimentazione attraverso le apposite guide di instradamento all'interno del telaio.
6. Collegare i cavi dell'unità di alimentazione (ATX_CUP e ATX_SYS) alla scheda di sistema.

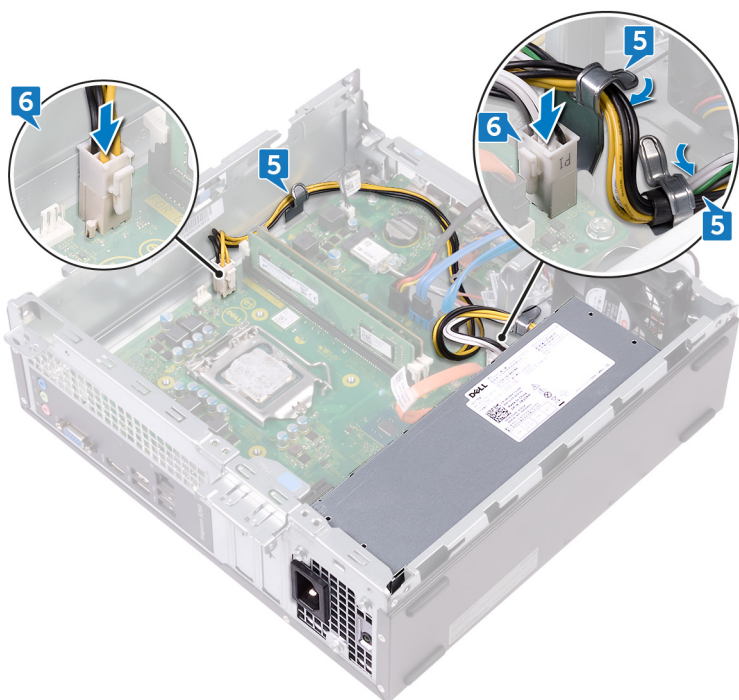

Post-requisiti

1. Seguire le procedure dal punto 5 al punto 8 in "[Ricollocamento dell'unità ottica](#)".
2. Riposizionare la [cornice anteriore](#).
3. Ricollocare il [coperchio del computer](#).

Rimozione del gruppo del raffreddamento termico

i **N.B.:** Prima di effettuare interventi sui componenti interni del computer, leggere le informazioni sulla sicurezza fornite con il computer e seguire la procedura in [Prima degli interventi sui componenti interni del computer](#). Dopo gli interventi sui componenti interni del computer, seguire le istruzioni descritte in [Dopo gli interventi sui componenti interni del computer](#). Per maggiori informazioni sulle procedure consigliate relative alla sicurezza, consultare la home page Conformità alle normative su www.dell.com/regulatory_compliance.

Prerequisiti

1. Rimuovere il [coperchio del computer](#).
2. Rimuovere il [manicotto della ventola](#).

Procedura

1. Scollegare il cavo della ventola del processore dalla scheda di sistema.
2. Allentare le viti di fissaggio che assicurano il gruppo del raffreddamento termico alla scheda di sistema.
3. Estrarre il gruppo del raffreddamento termico dalla scheda di sistema.

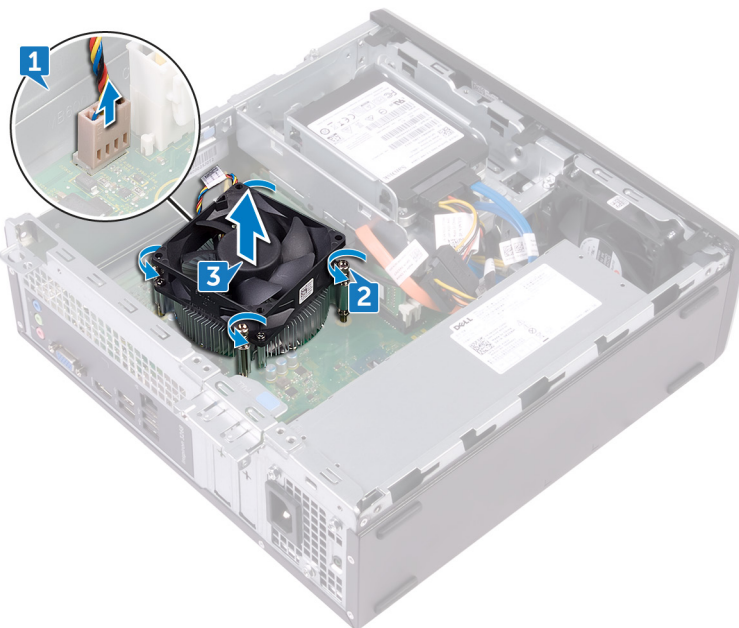

Ricollocamento del gruppo del raffreddamento termico

ⓘ N.B.: Prima di effettuare interventi sui componenti interni del computer, leggere le informazioni sulla sicurezza fornite con il computer e seguire la procedura in [Prima degli interventi sui componenti interni del computer](#). Dopo gli interventi sui componenti interni del computer, seguire le istruzioni descritte in [Dopo gli interventi sui componenti interni del computer](#). Per maggiori informazioni sulle procedure consigliate relative alla sicurezza, consultare la home page Conformità alle normative su www.dell.com/regulatory_compliance.

Procedura

1. Allineare le viti di fissaggio sul gruppo di raffreddamento termico ai relativi fori sulla scheda di sistema.
2. Serrare le viti di fissaggio che assicurano il raffreddamento termico alla scheda di sistema.
3. Collegare il cavo della ventola del processore alla scheda di sistema.

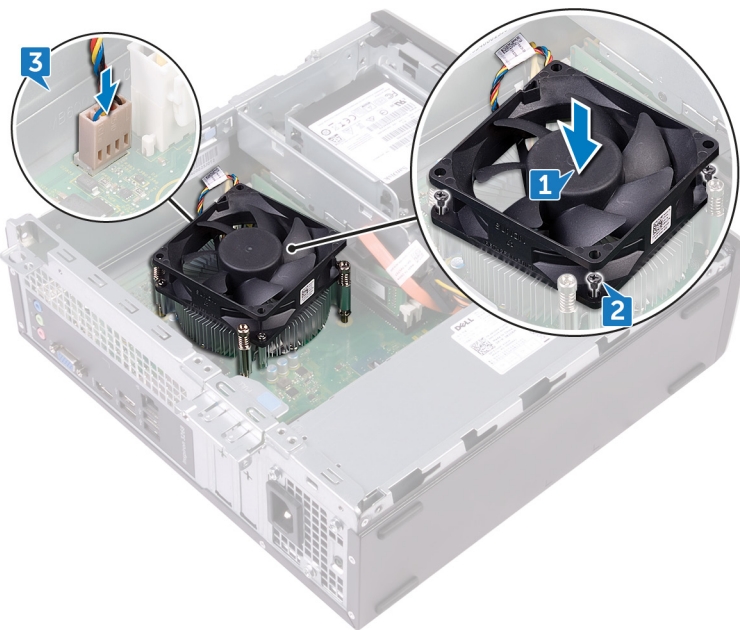

Post-requisiti

1. Ricollocare il [manicotto della ventola](#).
2. Ricollocare il [coperchio del computer](#).

Rimozione del processore

ⓘ N.B.: Prima di effettuare interventi sui componenti interni del computer, leggere le informazioni sulla sicurezza fornite con il computer e seguire la procedura in [Prima degli interventi sui componenti interni del computer](#). Dopo gli interventi sui componenti interni del computer, seguire le istruzioni descritte in [Dopo gli interventi sui componenti interni del computer](#). Per maggiori informazioni sulle procedure consigliate relative alla sicurezza, consultare la home page Conformità alle normative su www.dell.com/regulatory_compliance.

Prerequisiti

1. Rimuovere il [coperchio del computer](#).
2. Rimuovere il [pannello anteriore](#).
3. Seguire la procedura dal punto 1 al punto 6 in "Rimozione dell'unità ottica".
4. Rimuovere i [moduli di memoria](#).
5. Rimuovere il [manicotto della ventola](#).
6. Rimuovere il [gruppo di raffreddamento termico](#).

Procedura

1. Individuare il processore sulla scheda di sistema.
2. Premere la leva di sblocco, quindi tirarla verso l'esterno per sganciarla dalla linguetta di fissaggio.
3. Tirare la leva di sblocco completamente verso l'alto per sbloccare il processore.
4. Estrarre delicatamente il processore e rimuoverlo dal relativo zoccolo.

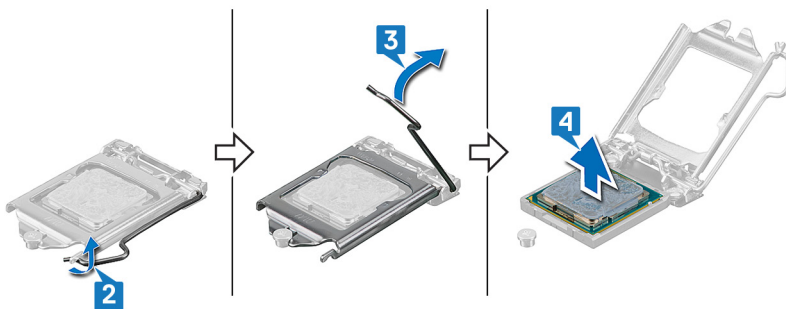

Ricollocamento del processore

ⓘ N.B.: Prima di effettuare interventi sui componenti interni del computer, leggere le informazioni sulla sicurezza fornite con il computer e seguire la procedura in [Prima degli interventi sui componenti interni del computer](#). Dopo gli interventi sui componenti interni del computer, seguire le istruzioni descritte in [Dopo gli interventi sui componenti interni del computer](#). Per maggiori informazioni sulle procedure consigliate relative alla sicurezza, consultare la home page Conformità alle normative su www.dell.com/regulatory_compliance.

⚠ ATTENZIONE: Nel caso in cui il processore o il relativo dissipatore di calore vengano sostituiti, utilizzare la pasta termoconduttiva fornita nel kit per assicurarsi che vi sia conduttività termica.

ⓘ N.B.: Viene fornito un nuovo processore con un cuscinetto termico. In alcuni casi, il processore può essere fornito con il cuscinetto termico allegato.

Procedura

1. Assicurarsi che la leva di sblocco sullo zoccolo del processore sia completamente estesa in posizione aperta. Dopodiché, allineare le tacche presenti sul processore con le linguette del suo zoccolo, quindi posizionare il processore nello zoccolo.

⚠ ATTENZIONE: L'angolo del piedino 1 del processore ha un triangolo che si allinea con l'angolo sul piedino 1 del connettore del processore stesso. Quando il processore è correttamente posizionato, tutti e quattro gli angoli sono allineati alla stessa altezza. Se uno o più angoli del processore sono più alti degli altri, il processore non è inserito correttamente.

⚠ ATTENZIONE: Accertarsi che la tacca del coperchio del processore sia posizionata al di sotto del supporto di allineamento.

2. Quando il processore è completamente inserito nello zoccolo, chiudere il coperchio del processore.

3. Ruotare la leva di sblocco verso il basso e collocarla sotto la linguetta sul coperchio del processore.

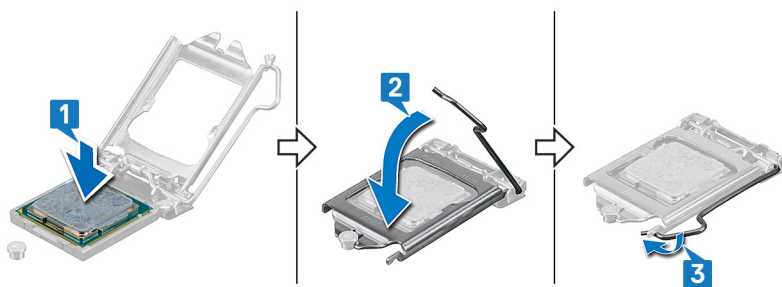

Post-requisiti

1. Ricollocare il [gruppo di raffreddamento termico](#).
2. Ricollocare il [manicotto della ventola](#).
3. Ricollocare i [moduli di memoria](#).
4. Seguire le procedure dal punto 5 al punto 8 in "[Ricollocamento dell'unità ottica](#)".
5. Riposizionare la [cornice anteriore](#).
6. Ricollocare il [coperchio del computer](#).

Rimozione della scheda di sistema

- i** **N.B.:** Prima di effettuare interventi sui componenti interni del computer, leggere le informazioni sulla sicurezza fornite con il computer e seguire la procedura in [Prima degli interventi sui componenti interni del computer](#). Dopo gli interventi sui componenti interni del computer, seguire le istruzioni descritte in [Dopo gli interventi sui componenti interni del computer](#). Per maggiori informazioni sulle procedure consigliate relative alla sicurezza, consultare la home page Conformità alle normative su www.dell.com/regulatory_compliance.
- i** **N.B.:** Il Numero di servizio del computer è memorizzato nella scheda di sistema. Inserire il Numero di servizio nel programma di configurazione del BIOS dopo aver ricollocato la scheda di sistema.
- i** **N.B.:** Il ricollocamento della scheda di sistema annulla eventuali modifiche apportate al BIOS mediante il programma di configurazione del sistema. È necessario apportare nuovamente le modifiche appropriate dopo aver ricollocato la scheda di sistema.
- i** **N.B.:** Prima di scollegare i cavi dalla scheda di sistema, prendere nota dell'ubicazione dei connettori, così da poterli ricollegare correttamente dopo aver ricollocato la scheda di sistema.

Prerequisiti

1. Rimuovere il [coperchio del computer](#).
2. Rimuovere il [pannello anteriore](#).
3. Seguire la procedura dal punto 1 al punto 6 in "[Rimozione dell'unità ottica](#)".
4. Rimuovere i [moduli di memoria](#).
5. Rimuovere la [scheda senza fili](#).
6. Rimuovere il [gruppo di raffreddamento termico](#).
7. Rimuovere il [processore](#).

Procedura

- i** **N.B.:** Prendere nota dell'instradamento di tutti i cavi durante la rimozione degli stessi, in modo da poterli reinstradare correttamente dopo aver ricollocato la scheda di sistema. Per informazioni sui connettori della scheda di sistema, consultare "[Componenti della scheda di sistema](#)".
1. Rimuovere la vite (#6-32x6.35) che fissa la staffa anteriore di I/O al telaio.
 2. Ruotare e aprire la staffa anteriore di I/O lontano dal telaio.



3. Scollegare i cavi dati dell'unità ottica dalla scheda di sistema.
4. Scollegare il cavo dell'unità di alimentazione dalla scheda di sistema.
5. Scollegare i cavi dati del disco rigido dalla scheda di sistema.
6. Scollegare il cavo di alimentazione di disco rigido e unità ottica dalla scheda di sistema.
7. Scollegare il modulo del pulsante di accensione dalla scheda di systema.
8. Scollegare il cavo di alimentazione del processore dalla scheda di sistema e rimuovere il cavo dalle guide di instradamento sul telaio.

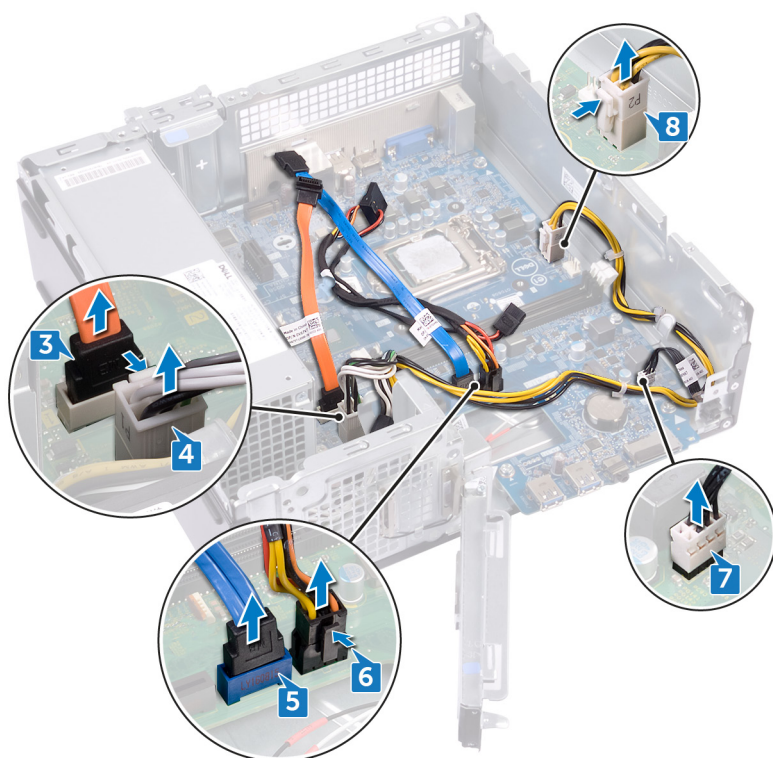

9. Rimuovere le sei viti (#6-32x6.35) che fissano la scheda di sistema al telaio.
10. Far scorrere e sollevare la scheda di sistema in diagonale per rimuoverla dal telaio.



Ricollocamento della scheda di sistema

- i** **N.B.:** Prima di effettuare interventi sui componenti interni del computer, leggere le informazioni sulla sicurezza fornite con il computer e seguire la procedura in [Prima degli interventi sui componenti interni del computer](#). Dopo gli interventi sui componenti interni del computer, seguire le istruzioni descritte in [Dopo gli interventi sui componenti interni del computer](#). Per maggiori informazioni sulle procedure consigliate relative alla sicurezza, consultare la home page Conformità alle normative su www.dell.com/regulatory_compliance.
- i** **N.B.:** Il Numero di servizio del computer è memorizzato nella scheda di sistema. Inserire il Numero di servizio nel programma di configurazione del BIOS dopo aver ricollocato la scheda di sistema.
- i** **N.B.:** Il ricollocamento della scheda di sistema annulla eventuali modifiche apportate al BIOS mediante il programma di configurazione del sistema. È necessario apportare nuovamente le modifiche appropriate dopo aver ricollocato la scheda di sistema.

Procedura

1. Allineare la scheda di sistema agli slot sul telaio e inserire la scheda di sistema in posizione.
2. Ricollocare le sei viti (#6-32x6.35) che fissano la scheda di sistema al telaio.



3. Collegare il cavo dati dell'unità ottica alla scheda di sistema.
4. Collegare il cavo dell'unità di alimentazione alla scheda di sistema.
5. Collegare il cavo dati del disco rigido alla scheda di sistema.
6. Collegare il cavo di alimentazione di disco rigido e unità ottica alla scheda di sistema.
7. Collegare il cavo del modulo Accensione alla scheda di sistema.

8. Far passare il cavo di alimentazione del processore attraverso le apposite guide di instradamento sul telaio, quindi collegarlo alla scheda di sistema.

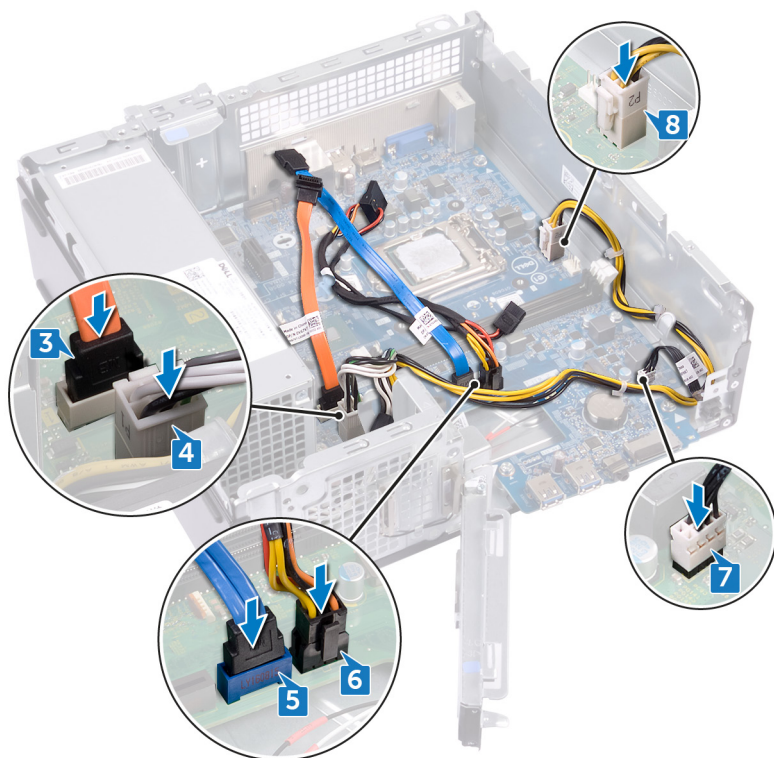

9. Allineare e posizionare la staffa anteriore di I/O sul telaio.
10. Ricollocare la vite (#6-32x6.35) che fissa la staffa anteriore di I/O al telaio.

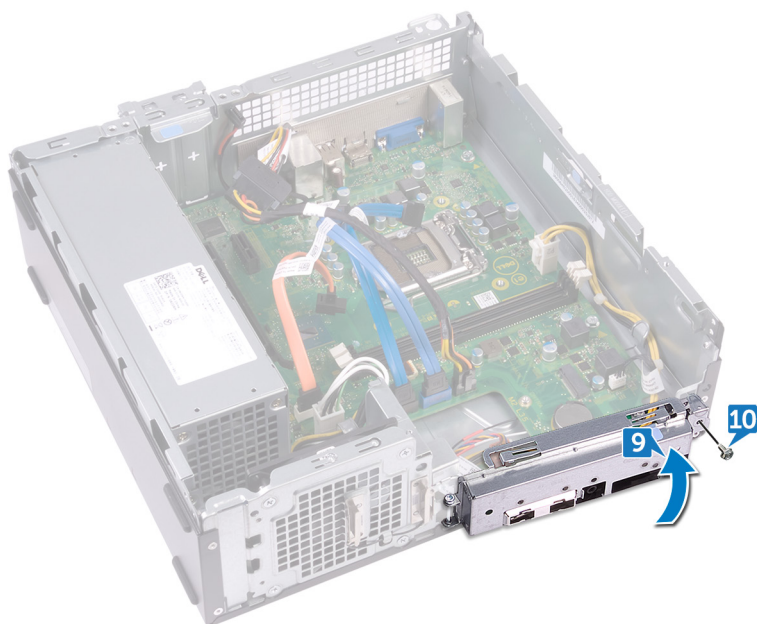

Post-requisiti

1. Riposizionare il [processore](#).
2. Ricollocare il [gruppo di raffreddamento termico](#).
3. Ricollocare la [scheda senza fili](#).
4. Ricollocare i [moduli di memoria](#).

5. Seguire le procedure dal punto 5 al punto 8 in "[Ricollocamento dell'unità ottica](#)".
6. Riposizionare la [cornice anteriore](#).
7. Ricollocare il [coperchio del computer](#).

Installazione di sistema

ATTENZIONE: A meno che non si sia utenti esperti, non cambiare le impostazioni nel programma di configurazione del BIOS. Alcune modifiche possono compromettere il funzionamento del computer.

N.B.: Prima di modificare il programma di installazione del BIOS, annotare le informazioni sulla relativa schermata per riferimento futuro.

Utilizzare il programma di configurazione del BIOS per i seguenti scopi:

- Trovare le informazioni sull'hardware installato sul computer, come la quantità di RAM e le dimensioni del disco rigido.
- Modificare le informazioni di configurazione del sistema.
- Impostare o modificare un'opzione selezionabile dall'utente, ad esempio la password utente, il tipo di disco rigido installato, abilitare o disabilitare le periferiche di base.

Panoramica sul BIOS

Il BIOS gestisce il flusso di dati tra il sistema operativo del computer e i dispositivi collegati, ad esempio dischi rigidi, schede video, tastiera, mouse e stampante.

Accesso al programma di installazione del BIOS

Accendere (o riavviare) il computer e premere immediatamente F2.

Tasti di navigazione

N.B.: Per la maggior parte delle opzioni di configurazione del sistema, le modifiche effettuate sono registrate ma non hanno effetto fino al riavvio del computer.

Tasti	Navigazione
Freccia SU	Consente di tornare al campo precedente.
Freccia GIÙ	Consente di passare al campo successivo.
Invio	Permette di selezionare un valore nel campo prescelto (se applicabile) o di seguire il collegamento nel campo.
BARRA SPAZIATRICE	Espande o riduce un elenco a discesa, se applicabile.
Scheda	Porta all'area successiva.
Esc	Passare alla pagina precedente finché non viene visualizzata la schermata principale. Premendo ESC nella schermata principale viene visualizzato un messaggio che chiede se si desidera salvare le modifiche prima di riavviare il sistema.

Sequenza di avvio

La sequenza di avvio consente di ignorare l'ordine del dispositivo di avvio definito dalle impostazioni del sistema e di eseguire l'avvio direttamente su un dispositivo specifico (ad esempio: un'unità ottica o disco rigido). Durante il POST (Power-on Self Test), quando appare il logo Dell, è possibile:

- Accedere al programma di installazione del sistema premendo il tasto F2
- Attivare il menu di avvio temporaneo premendo il tasto F12

Il menu di avvio temporaneo visualizza i dispositivi da cui è possibile procedere all'avvio, inclusa l'opzione di diagnostica. Le opzioni di avvio sono:

- Unità estraibile (se disponibile)
- Unità STXXXX (se disponibile)

i **N.B.:** XXX denota il numero dell'unità SATA.

- Unità ottica (se disponibile)
- Disco rigido SATA (se disponibile)
- Diagnostica

i **N.B.:** Scegliendo Diagnostica, verrà mostrata la schermata ePSA diagnostics (diagnostica ePSA).

Lo schermo della sequenza di avvio mostra inoltre le opzioni per l'accesso allo schermo della configurazione del sistema.

Opzioni di installazione del sistema

i **N.B.:** A seconda del computer e dei dispositivi installati, gli elementi elencati nella presente sezione potrebbero essere visualizzati o meno.

Tabella 3. Opzioni di installazione del sistema - Menu Impostazioni generali

Informazioni generali

Informazioni di sistema

Versione del BIOS	Visualizza il numero di versione del BIOS.
Service Tag	Visualizza il numero di servizio del computer.
Asset Tag	Visualizza il codice di matricola del computer.
Ownership Tag	Visualizza il tag di proprietà del computer.
Manufacture Date	Visualizza la data di produzione del computer.
Ownership Date	Visualizza la data di proprietà del computer.
Express Service Code	Visualizza il codice di assistenza express del computer.

Memory Information

Memory Installed	Visualizza la memoria del computer totale installata.
Memory Available	Visualizza la memoria totale disponibile del computer.
Memory Speed	Visualizza la velocità di memoria.
Memory Channel Mode	Visualizza la modalità a canale singolo o doppio.
Memory Technology	Visualizza la tecnologia utilizzata per la memoria.
DIMM 1 Size	Visualizza le dimensioni della memoria DIMM 1.
DIMM 2 Size	Visualizza le dimensioni della memoria DIMM 2.

PCI Information

Slot1	Visualizza le informazioni PCI di Slot1.
Slot2	Visualizza le informazioni PCI di Slot2.
Slot3_M.2	Visualizza le informazioni PCI di Slot3_M.2.

Processor Information

Processor Type	Visualizza il tipo di processore.
Core Count	Visualizza il numero di core sul processore.
Processor ID	Visualizza il codice di identificazione del processore.
Current Clock Speed	Visualizza la velocità di clock attuale del processore.
Minimum Clock Speed	Visualizza la velocità di clock minima del processore.
Maximum Clock Speed	Visualizza la velocità di clock massima del processore.
Processor L2 Cache	Visualizza le dimensioni della memoria cache del processore L2.

Informazioni generali

Processor L3 Cache	Visualizza le dimensioni della memoria cache del processore L3.
HT Capable	Visualizza se il processore supporta la tecnologia Hyper-Threading (HT).
64-Bit Technology	Visualizza se viene utilizzata una tecnologia a 64 bit.
Informazioni sui dispositivi	
SATA-0	Visualizza le informazioni sul dispositivo SATA-0 del computer.
SATA-1	Visualizza le informazioni sul dispositivo SATA-1 del computer.
SATA-2	Visualizza le informazioni sul dispositivo SATA-2 del computer.
SATA-3	Visualizza le informazioni sul dispositivo SATA-3 del computer.
SSD-0 PCIe M.2	Visualizza le informazioni sul dispositivo SSD PCIe M.2 del computer.
LOM MAC Address	Visualizza l'indirizzo MAC della LOM (LAN on Motherboard, LAN su scheda madre) del computer.
Video Controller	Visualizza la tipologia di controller video utilizzato sul computer.
Audio Controller	Visualizza le informazioni sul controller audio del computer.
Wi-Fi Device	Visualizza le informazioni sul dispositivo senza fili del computer.
Bluetooth Device	Visualizza le informazioni sul dispositivo Bluetooth del computer.
Boot Sequence	
Boot Sequence	Visualizza la sequenza di avvio. Consente di modificare l'ordine in cui il computer effettua la ricerca di un sistema operativo. Le opzioni disponibili sono le seguenti: <ul style="list-style-type: none">• Windows Boot Manager• PEBOOT Per impostazione predefinita, tutte le caselle sono selezionate. È possibile deselezionare le caselle o modificare l'ordine di avvio.
Boot List Option	Visualizza le opzioni di avvio disponibili. Consente di modificare l'opzione dell'elenco di avvio: <ul style="list-style-type: none">• Legacy• UEFI (impostazione predefinita) È anche possibile aggiungere o eliminare un'opzione di avvio.
Advanced Boot Options	Abittare o disabilitare le opzioni di avvio legacy in modalità di avvio UEFI. <ul style="list-style-type: none">• Enable Legacy Option ROMs (impostazione predefinita)• Enable Attempt Legacy Boot
UEFI Boot Path Security	Queste opzioni consentono di stabilire se il computer debba richiedere all'utente di immettere la password di amministratore (se impostata) all'avvio di un percorso di avvio UEFI dal menu F12. <ul style="list-style-type: none">• Always, Except Internal HDD (Sempre, tranne per l'HDD interno) (impostazione predefinita)• Sempre, tranne HDD&PXE interno• Sempre• Never
Date/Time	Visualizza la data corrente nel formato MM/GG/AA e l'ora corrente nel formato HH:MM:SS AM/PM.

Tabella 4. Opzioni di installazione del sistema - Menu System Configuration (Configurazione del sistema)

Configurazione del sistema

Integrated NIC	Controlla il controller LAN integrato.
-----------------------	--

Configurazione del sistema

Enable UEFI Network Stack

Consente di configurare il controller di rete integrato. Le opzioni disponibili sono le seguenti:

- Disabled
- Enabled
- **Enabled w/PXE** (Attivato con PXE, impostazione predefinita)

SATA Operation

Consente di configurare le unità SATA sulla scheda. Tutte le unità sono abilitate per impostazione predefinita. Le opzioni disponibili sono le seguenti:

- Disabled
- AHCI
- **RAID On** (predefinita)

Unità

Abilita o disabilita varie unità sulla scheda.

- SATA-0
- SATA-1
- SATA-2
- SATA-3
- SSD-0 PCIe M.2

Per impostazione predefinita, tutte le caselle sono selezionate.

SMART Reporting

Abilita o disabilita la tecnologia SMART (Self-Monitoring , Analysis, and Reporting Technology) durante l'avvio del sistema. Questa opzione è disabilitata per impostazione predefinita.

Configurazione USB

Configura il controller USB integrato. Se è abilitata la funzione Supporto avvio, il computer può avviare qualunque tipo di dispositivo di archiviazione di massa USB (disco rigido, chiavetta USB, unità floppy)).

Se la porta USB è abilitata, il dispositivo collegato a questa porta è abilitato e disponibile per il sistema operativo.

Se la porta USB è disabilitata, il sistema operativo non riesce a rilevare alcun dispositivo collegato a questa porta.

- Enable USB Boot Support
- Enable Front USB Ports (Abilita porte USB anteriori)
- Enable Rear Triple USB Ports (Abilita porte triple USB)

Per impostazione predefinita, tutte le caselle sono selezionate.

ⓘ N.B.: Tastiera e mouse USB funzionano sempre nella configurazione del BIOS indipendentemente da queste impostazioni.

Front USB Configuration

Attiva o disattiva le porte USB anteriori.

- Porta anteriore 1
- Porta anteriore 2

Per impostazione predefinita, tutte le caselle sono selezionate.

Rear USB Configuration

Attiva o disattiva le porte USB posteriori.

- Porta posteriore 1
- Porta posteriore 2
- Porta posteriore 3
- Porta posteriore 4

Per impostazione predefinita, tutte le caselle sono selezionate.

Audio

Abilita o disabilita il controller audio integrato.

L'opzione **Enable Audio** è selezionata per impostazione predefinita.

Miscellaneous Devices

Abilitare o disabilitare il lettore di schede Secure Digital (SD).

Configurazione del sistema

Per impostazione predefinita, è selezionata l'opzione **Enable Secure Digital (SD) Card**.

Tabella 5. Opzioni di configurazione del sistema - Menu Video

Video

Primary Display	<p>Questa opzione determina quale controller video viene utilizzato come display primario quando sono disponibili più controller nel computer.</p> <ul style="list-style-type: none">• Automatico (impostazione predefinita)• Grafica Intel HD
-----------------	--

Tabella 6. Opzioni di installazione del sistema - Menu Sicurezza

Sicurezza

Admin Password	<p>Imposta, modifica o elimina la password amministratore.</p> <p>i N.B.: È necessario impostare la password amministratore prima di impostare la password di sistema o del disco rigido. La cancellazione della password dell'amministratore comporta la cancellazione automatica della password di sistema e della password del disco rigido.</p> <p>i N.B.: Le modifiche delle password eseguite correttamente entrano in vigore immediatamente.</p>
System Password	<p>Imposta, modifica o elimina la password di sistema.</p> <p>i N.B.: Le modifiche delle password eseguite correttamente entrano in vigore immediatamente.</p>
Internal HDD-0 Password	<p>Imposta, modifica o elimina la password del disco rigido interno.</p> <p>i N.B.: Le modifiche delle password eseguite correttamente entrano in vigore immediatamente.</p>
Internal HDD-1 Password	<p>Imposta, modifica o elimina la password del disco rigido interno.</p> <p>i N.B.: Le modifiche delle password eseguite correttamente entrano in vigore immediatamente.</p>
Password Configuration	<p>Controlla il numero di caratteri minimo e massimo consentito per la password amministratore e quella di sistema.</p>
Password Change	<p>Abilita o disabilita le modifiche alle password di sistema e disco rigido quando è impostata una password amministratore.</p> <p>Impostazione predefinita: Allow Non-Admin Password Change.</p>
UEFI Capsule Firmware Updates	<p>Abilita o disabilita gli aggiornamenti del BIOS tramite i pacchetti di capsule di aggiornamento del firmware UEFI.</p> <p>Impostazione predefinita: Enable UEFI Capsule Firmware Updates.</p>
PTT Security	<p>Abilita o disabilita la visibilità della tecnologia Platform Trust Technology (PTT) da parte del sistema operativo.</p> <p>Per impostazione predefinita, PTT On non è selezionata.</p>
Computrace	<p>Attivare o disattivare il software opzionale Computrace. Le opzioni disponibili sono le seguenti:</p> <ul style="list-style-type: none">• Disattiva (impostazione predefinita)• Disable (Disabilita)• Activate (Attiva) <p>i N.B.: Le opzioni Attivate e Disable permettono di attivare o disattivare la funzione in modo permanente, senza ulteriori modifiche consentite.</p>

Sicurezza

Master Password Lockout	Se abilitata, questa opzione consente di disabilitare il supporto per le password master. Per impostazione predefinita, Enable Master Password Lockout non è selezionata.
SIMM Security Mitigation	Consente di abilitare o disabilitare protezione UEFI SIMM Security Mitigation aggiuntiva. Per impostazione predefinita, SMM Security Mitigation non è selezionata.

Tabella 7. Opzioni di installazione del sistema - Menu Secure Boot (Avvio sicuro)

Avvio sicuro

Secure Boot Enable	Abilita o disabilita la funzione di avvio protetto. Per impostazione predefinita, Secure Boot Enable non è selezionata.
Secure Boot Mode	Modifica la modalità di avvio sicuro per consentire una valutazione o applicazione delle firme del driver UEFI. <ul style="list-style-type: none">• Deployed Mode (modalità instalata, predefinita)• Audit Mode
Gestione esperta delle chiavi	Consente di modificare i database delle chiavi di sicurezza solo se il computer è in modalità personalizzata. Per impostazione predefinita, l'opzione Enable Custom Mode è selezionata. Se Enable Custom Mode è selezionata, le opzioni sono: <ul style="list-style-type: none">• PK (impostazione predefinita)• KEK• db• dbx Dopo aver selezionato un'opzione, le azioni successive sono: <ul style="list-style-type: none">• Save to File (Salva su file): salva la chiave su un file selezionato dall'utente• Replace from File (Sostituisci da file): sostituisce la chiave corrente con una proveniente da un file selezionato dall'utente• Append from File (Aggiungi da file): aggiunge al database corrente una chiave proveniente da un file selezionato dall'utente• Delete (Elimina): elimina la chiave selezionata

Tabella 8. Opzioni di installazione del sistema - Menu Intel Software Guard Extensions

Intel Software Guard Extensions

Intel SGX Enable	Abilitare o disabilitare le estensioni di protezione del software Intel (SGX) per fornire un ambiente protetto in cui eseguire codice o archiviare le informazioni riservate nel contesto del sistema operativo principale. Le opzioni disponibili sono le seguenti: <ul style="list-style-type: none">• Disabled• Enabled• Software Controlled (Controllato dal software, impostazione predefinita)
Enclave Memory Size	Consente di impostare le dimensioni della memoria di riserva Enclave di Intel Software Guard Extensions. Le opzioni disponibili sono le seguenti: <ul style="list-style-type: none">• 32 MB• 64 MB• 128 MB

Tabella 9. Opzioni di installazione del sistema - Menu Performance

Prestazioni

Supporto multicore	<p>Abilitare o disabilitare uno o più core. Le prestazioni di alcune applicazioni migliorano con dei core supplementari. Se si abilita il supporto multi-core, sono abilitati due core. Se Multi Core Support (Supporto multi core) viene disabilitato, uno dei core verrà abilitato.</p> <ul style="list-style-type: none">• All (Tutto, impostazione predefinita)• 1• 2• 3• 4• 5• 6• 7
Intel SpeedStep	<p>Abilita o disabilita la tecnologia Intel SpeedStep.</p> <p>Per impostazione predefinita, Enable Intel SpeedStep non è selezionata.</p> <p>ⓘ N.B.: Se attivata, la velocità di clock e il voltaggio del core del processore vengono regolati dinamicamente in base al carico del processore.</p>
C-States Control	<p>Abilita o disabilita gli stati di sospensione aggiuntivi del processore.</p> <p>Per impostazione predefinita, C states è selezionata.</p>
Intel TurboBoost	<p>Abilita o disabilita la modalità Intel TurboBoost del processore.</p> <p>Per impostazione predefinita, Enable Intel TurboBoost è selezionata.</p>

Tabella 10. Opzioni di installazione del sistema - Menu Power Management

Risparmio energetico

AC Recovery	<p>Abilita o disabilita l'accensione automatica quando viene collegato un adattatore CA.</p> <ul style="list-style-type: none">• Power Off (impostazione predefinita)• Acceso• Ultimo stato di alimentazione
Enable Intel Speed Shift Technology	<p>Attiva o disattiva il supporto alla tecnologia Intel Speed Shift.</p> <p>Per impostazione predefinita, Enable Intel Speed Shift Technology è selezionata.</p>
Auto On Time	<p>Consente di impostare l'accensione automatica del computer ogni giorno o a una data e ad un orario prestabiliti. Questa opzione è configurabile solo se la modalità di accensione automatica è impostata su Everyday (Ogni giorno), Weekdays (Giorni feriali) o Selected Days (Giorni selezionati).</p> <ul style="list-style-type: none">• Disabled (Disabilitata, impostazione predefinita)• Every Day (Ogni giorno)• Weekdays (Giorni feriali)• Select Days (Seleziona giorni)
Deep Sleep Control	<p>Imposta il computer per conservare energia in modalità S5 o di ibernazione.</p> <ul style="list-style-type: none">• Disabled• Abilitato solo in S5• Enabled in S4 and S5 (impostazione predefinita)
USB Wake Support	<p>Consente di abilitare i dispositivi USB per riattivare il computer dalla modalità standby.</p> <p>ⓘ N.B.: Questa funzione è utile soltanto quando l'adattatore c.a. è collegato. Se un adattatore di alimentazione CA viene rimosso in fase di standby, il sistema interromperà l'alimentazione di tutte le porte USB per preservare la carica della batteria.</p>

Risparmio energetico

Wake on LAN/WLAN	<p>Per impostazione predefinita, Enable USB Wake Support è selezionata.</p> <p>Consente di abilitare o disabilitare la funzione che riattiva il computer dallo stato di spegnimento attraverso un segnale LAN.</p> <ul style="list-style-type: none">• Disabled (Disabilitata, impostazione predefinita)• LAN Only (Solo LAN)• WLAN Only (Solo WLAN)• LAN or WLAN (LAN o WLAN)• LAN con avvio PXE
Block Sleep	<p>Quando si abilita Block Sleep, il computer non entra in modalità S3.</p> <p>Per impostazione predefinita, Block Sleep non è selezionata.</p>

Tabella 11. Opzioni di installazione del sistema - Menu POST Behavior

Comportamento del POST

Numlock LED	<p>Attiva o disattiva BlocNum all'avvio del computer.</p> <p>Per impostazione predefinita, Enable Numlock LED è selezionata.</p>
Keyboard Errors	<p>Imposta il computer per segnalare gli errori della tastiera all'avvio.</p> <p>Per impostazione predefinita, Enable Keyboard Error Detection è selezionata.</p>
Fastboot	<p>Consente di impostare la velocità del processo di avvio ignorando alcune fasi di compatibilità.</p> <ul style="list-style-type: none">• Minimal (Minimo)• Thorough (Completo) (Impostazione predefinita)• Auto (Automatico)
Extend BIOS POST Time	<p>Imposta l'ora del POST del BIOS per un ritardo preavvio aggiuntivo.</p> <ul style="list-style-type: none">• 0 seconds (impostazione predefinita)• 5 seconds• 10 seconds (10 secondi)
Full Screen logo	<p>Visualizza il logo a schermo intero se l'immagine corrisponde alla risoluzione dello schermo.</p> <p>Per impostazione predefinita, Enable Full Screen Logo non è selezionata.</p>
Warnings and Errors	<p>Consente di abilitare o disabilitare i prompt in caso di avvisi ed errori</p> <ul style="list-style-type: none">• Prompt on Warnings and Error (Prompt sugli avvisi ed errori) (impostazione predefinita)• Continua su avvisi• Continue on Warnings and Errors

Tabella 12. Opzioni di installazione del sistema - Menu Virtualization Support (Supporto di virtualizzazione)

Supporto di virtualizzazione

Virtualizzazione	<p>Questa opzione specifica se un VMM (Virtual Machine Monitor) può utilizzare le funzionalità hardware aggiuntive offerte dalla tecnologia Intel Virtualization.</p> <p>Per impostazione predefinita, Enable Intel Virtualization Technology è selezionata.</p>
VT for Direct I/O	<p>Questa opzione specifica se un VMM (Virtual Machine Monitor) può utilizzare le funzionalità hardware aggiuntive offerte da Intel Virtualization Technology for Direct I/O.</p> <p>Per impostazione predefinita, Enable VT for Direct I/O è selezionata.</p>

Tabella 13. Opzioni di configurazione di sistema - Menu Wireless**Connettività senza fili**

Wireless Device Enable	<p>Abilita o disabilita i dispositivi senza fili interni.</p> <ul style="list-style-type: none"> • WLAN/WiGig (impostazione predefinita) • Bluetooth (impostazione predefinita)
------------------------	---

Tabella 14. Opzioni di installazione del sistema - Menu Maintenance (Manutenzione)**Manutenzione**

Service Tag	Visualizza il codice di matricola del computer.
Asset Tag	Crea un Asset Tag per il computer.
SERR Messages	<p>Controlla il meccanismo del messaggio SERR. Alcune schede grafiche richiedono i messaggi SERR.</p> <p>Per impostazione predefinita, Enable SERR Messages è selezionata.</p>
BIOS Downgrade	<p>Controlla il lampeggiamento del firmware del sistema alle revisioni precedenti.</p> <p>Per impostazione predefinita, Allow BIOS Downgrade è selezionata.</p>
Data Wipe	<p>Consente di cancellare in modo sicuro i dati da tutti i dispositivi di archiviazione interni.</p> <p>Per impostazione predefinita, Wipe on Next Boot non è selezionata.</p>
BIOS Recovery	<p>Consente all'utente di eseguire il ripristino da certe condizioni del BIOS danneggiato utilizzando un file ripristinato sul disco rigido utente primario o una chiave USB esterna.</p> <p>Per impostazione predefinita, BIOS Recovery from Hard Drive è selezionata.</p>
First Power ON Date	<p>Imposta la data di accensione del computer (per motivi di proprietà).</p> <p>Per impostazione predefinita, Set Ownership Date non è selezionata.</p>

Tabella 15. Opzioni di installazione del sistema - Menu System Logs (Log di sistema)**Log di sistema**

BIOS Events	Visualizza gli eventi del BIOS.
-------------	---------------------------------

Tabella 16. Opzioni di configurazione di sistema - Menu Advanced configurations**Log di sistema**

ASPM	<p>Imposta il livello di ASPM (Active State Power Management).</p> <ul style="list-style-type: none"> • Automatico (impostazione predefinita) • Disabled • L1 Only (Solo L1)
------	--

Tabella 17. Opzioni di installazione del sistema - Menu SupportAssist System Resolution (Risoluzione del sistema SupportAssist)**Risoluzione dei problemi di sistema con SupportAssist**

Auto OS Recovery Threshold	<p>Controlla il flusso di avvio automatico per la console di risoluzione del sistema SupportAssist e per lo strumento di ripristino del sistema operativo Dell.</p> <ul style="list-style-type: none"> • OFF • 1 • 2 (impostazione predefinita) • 3
SupportAssist OS Recovery	Abilita o disabilita il flusso di avvio per lo strumento di ripristino del sistema operativo SupportAssist in caso si verificano determinati errori di sistema.

Risoluzione dei problemi di sistema con SupportAssist

BIOSConnect

Per impostazione predefinita, **SupportAssist OS Recovery** è selezionata.

Abilita o disabilita il sistema operativo di manutenzione cloud in assenza del ripristino del sistema operativo locale.

Per impostazione predefinita, **BIOSConnect** è selezionata.

Cancellazione delle password dimenticate

i **N.B.:** Prima di effettuare interventi sui componenti interni del computer, leggere le informazioni sulla sicurezza fornite con il computer e seguire la procedura in [Prima degli interventi sui componenti interni del computer](#). Dopo gli interventi sui componenti interni del computer, seguire le istruzioni descritte in [Dopo gli interventi sui componenti interni del computer](#). Per maggiori informazioni sulle procedure consigliate relative alla sicurezza, consultare la home page Conformità alle normative su www.dell.com/regulatory_compliance.

Prerequisiti

Rimuovere il [coperchio del computer](#).

Procedura

1. Individuare il ponticello della password (PSWD) sulla scheda di sistema e rimuovere la presa del ponticello dai piedini.

i **N.B.:** Per ulteriori informazioni sulla posizione del ponticello, consultare "[Componenti della scheda di sistema](#)".

2. Attendere 5 secondi.

3. Ricollocare la presa del ponticello nella sua posizione originale.

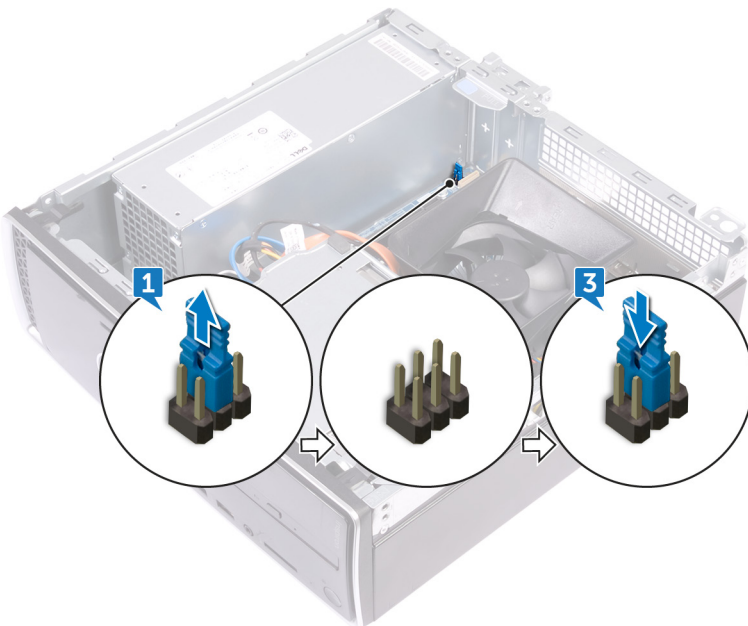

Post-requisiti

Ricollocare il [coperchio del computer](#).

Cancellazione delle impostazioni CMOS

i **N.B.:** Prima di effettuare interventi sui componenti interni del computer, leggere le informazioni sulla sicurezza fornite con il computer e seguire la procedura in [Prima degli interventi sui componenti interni del computer](#). Dopo gli interventi sui componenti interni del computer, seguire le istruzioni descritte in [Dopo gli interventi sui componenti interni del computer](#). Per maggiori informazioni sulle procedure consigliate relative alla sicurezza, consultare la home page [Conformità alle normative su www.dell.com/regulatory_compliance](http://www.dell.com/regulatory_compliance).

Prerequisiti

Rimuovere il [coperchio del computer](#).

Procedura

1. Individuare il ponticello CMOS (CMCL R2) sulla scheda di sistema. Rimuovere la spina del ponticello dai piedini del ponticello della password (PSWD) e collegarla ai piedini del ponticello CMOS.

i **N.B.:** Per ulteriori informazioni sulla posizione del ponticello, consultare "[Componenti della scheda di sistema](#)".

2. Attendere 5 secondi.

3. Ricollocare la presa del ponticello nella sua posizione originale.

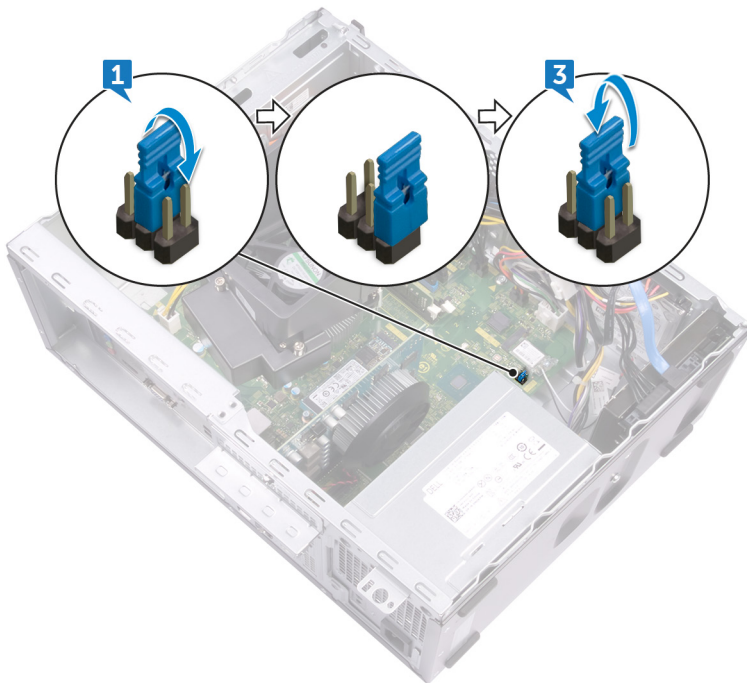

Post-requisiti

Ricollocare il [coperchio del computer](#).

Risoluzione dei problemi

Diagnostica avanzata della valutazione del sistema di pre-avvio (ePSA)

La diagnostica ePSA (o diagnostica di sistema) esegue un controllo completo dell'hardware. Integrata nel BIOS, viene avviata dal BIOS internamente. La diagnostica di sistema integrata offre una serie di opzioni per determinati dispositivi o gruppi di dispositivi che consentono di:

- Eseguire i test automaticamente oppure in modalità interattiva.
- Ripetere i test.
- Mostrare o salvare i risultati dei test.
- Scorrere i test in modo da familiarizzare con opzioni di test aggiuntive per fornire ulteriori informazioni sui dispositivi.
- Visualizzare i messaggi di stato che informano se i test sono stati completati con successo.
- Visualizzare i messaggi di errore che informano dei problemi incontrati durante l'esecuzione del test.

ⓘ N.B.: Alcuni test per determinati dispositivi richiedono l'interazione dell'utente. Durante l'esecuzione del test di diagnostica, rimanere al computer.

Esecuzione diagnostica ePSA

1. Accendere il computer.
2. Per quando riguarda l'avvio del computer, premere il tasto F12 quando viene visualizzato il logo Dell.
3. Sullo schermo del menu di avvio, selezionare l'opzione **Diagnostica (Diagnostica)**.
4. Fare clic sulla freccia nell'angolo in basso a sinistra.
Viene visualizzata la pagina iniziale della diagnostica.
5. Fare clic sulla freccia nell'angolo in basso a destra per passare all'elenco delle pagine.
Vengono elencati gli elementi rilevati.
6. Se si desidera eseguire un test di diagnostica su un dispositivo specifico, premere Esc e fare clic su **Yes (Sì)** per fermare il test di diagnostica.
7. Selezionare il dispositivo dal pannello sinistro e fare clic su **Run Tests (Esegui i test)**.
8. In caso di problemi, viene visualizzato un messaggio di errore.
Annotare il codice di errore e il numero di convalida, quindi contattare Dell.

Diagnostica

Il computer esegue il POST (Power On Self Test) che assicura che il dispositivo soddisfi i requisiti di base del computer e l'hardware funzioni in modo appropriato prima dell'inizio del processo di avvio. Se ha superato il processo di verifica automatica all'accensione (POST), il computer continua l'avvio in modalità normale. Tuttavia, qualora non riuscisse ad effettuare il POST, il computer emette una serie di codici LED durante la procedura di avvio. L'indicatore LED di sistema è integrato sul pulsante di accensione.

La tabella seguente mostra le diverse combinazioni di indicatori e il significato di ciascuna.

Tabella 18. Diagnostica

Numero di lampeggi del LED in giallo	Descrizione del problema
2, 1	Guasto alla scheda di sistema
2, 2	Guasto al cablaggio della scheda di sistema, PSU o PSU
2, 3	Guasto alla scheda di sistema, alla RAM o alla CPU
2,4	Errore batteria CMOS

Numero di lampeggi del LED in giallo	Descrizione del problema
2, 5	BIOS danneggiato. Immagine di ripristino non rilevata o non valida durante il processo di ripristino automatico del BIOS.
2, 6	Errore di configurazione della CPU o guasto alla CPU
2, 7	Errore della RAM
3, 1	Errore della scheda PCIe (ad esempio GPU)
3, 2	Errore o guasto di configurazione di storage/USB
3, 3	Nessuna RAM rilevata
3, 4	Errore della scheda di sistema
3, 5	Errore di configurazione della memoria, memoria incompatibile o configurazione di memoria non valida
3, 6	Immagine di ripristino non rilevata
3, 7	Immagine di ripristino rilevata ma non valida

Ripristino del sistema operativo

Quando il computer non è in grado di avviare il sistema operativo anche dopo tentativi ripetuti, si avvia automaticamente Dell SupportAssist OS Recovery.

Dell SupportAssist OS Recovery è uno strumento standalone preinstallato su tutti i computer Dell dotati del sistema operativo Windows 10. Il servizio è costituito da strumenti per diagnosticare e risolvere i problemi che possono verificarsi prima che il sistema avvii il sistema operativo. Esso consente di diagnosticare i problemi hardware, riparare il computer, eseguire il backup dei file o ripristinare il computer allo stato di fabbrica.

È anche possibile scaricarlo dal sito web del supporto Dell per risolvere i problemi del computer, in caso non riesca ad avviare il sistema operativo per problemi software e hardware.

Per ulteriori informazioni su Dell SupportAssist OS Recovery, consultare la *Guida per l'utente di Dell SupportAssist OS Recovery* all'indirizzo www.dell.com/support.

Aggiornamento del BIOS (chiavetta USB)

1. Seguire la procedura dal punto 1 al punto 7 in "Aggiornamento del BIOS" per scaricare la versione più recente del file del programma di installazione del BIOS.
2. Creare un'unità flash USB di avvio. Per ulteriori informazioni, consultare l'articolo della knowledge base [SLN143196](https://www.dell.com/support) all'indirizzo www.dell.com/support.
3. Copiare i file del programma di installazione del BIOS nell'unità USB di avvio.
4. Collegare l'unità USB di avvio per il computer che richiede l'aggiornamento del BIOS.
5. Riavviare il computer e premere **F12** quando viene visualizzato il logo Dell sullo schermo.
6. Avviare l'unità USB dal **Menu di avvio temporaneo**.
7. Digitare il nome del file del programma di installazione del BIOS e premere **Invio**.
8. Viene visualizzata l'**utilità di aggiornamento del BIOS**. Seguire le istruzioni visualizzate per completare il processo di aggiornamento del BIOS.

Aggiornamento del BIOS

Potrebbe essere necessario aggiornare il BIOS quando è disponibile un aggiornamento oppure dopo aver ricollocato la scheda di sistema.

Seguire questi passaggi per aggiornare il BIOS:

1. Accendere il computer.
2. Accedere al sito Web www.dell.com/support.
3. Fare clic su **Product support** (Supporto prodotto), immettere il Numero di Servizio del computer e quindi fare clic su **Submit** (Invia).



N.B.: Se non si dispone del Numero di Servizio, utilizzare la funzione di rilevamento automatico o ricercare manualmente il modello del computer.

4. Fare clic su **Drivers & Downloads (Driver e download) Find it myself (Provvederò da solo)**.
5. Selezionare il sistema operativo installato nel computer.
6. Scorrere la pagina fino in fondo ed espandere **BIOS**.
7. Fare clic su **Download (Scarica)** per scaricare l'ultima versione del BIOS del computer.
8. Al termine del download, accedere alla cartella in cui è stato salvato il file di aggiornamento del BIOS.
9. Fare doppio clic sull'icona del file dell'aggiornamento del BIOS e seguire le istruzioni visualizzate.

Ciclo di alimentazione WiFi

Se il computer non è in grado di accedere a Internet a causa di problemi alla connettività WiFi, è possibile eseguire una procedura di ciclo di alimentazione WiFi. La procedura seguente fornisce le istruzioni su come eseguire un ciclo di alimentazione WiFi.

 **N.B.: Alcuni ISP (Internet Service Provider) offrono un dispositivo combo modem/router.**

1. Spegnerne il computer.
2. Spegnerne il modem.
3. Spegnerne il router senza fili.
4. Attendere circa 30 secondi.
5. Accendere il router senza fili.
6. Accendere il modem.
7. Accendere il computer.

Rilascio dell'energia residua

L'energia residua è l'elettricità statica che rimane nel computer anche dopo averlo spento. La procedura seguente elenca i passaggi da effettuare per rilasciare l'energia residua dal computer.



1. Spegnerne il computer.
2. Scollegare il cavo di alimentazione.
3. Tenere premuto il pulsante di accensione per 15 secondi per prosciugare l'energia residua.
4. Collegare il cavo di alimentazione.
5. Accendere il computer.

Come ottenere assistenza e contattare Dell

Risorse di self-help

È possibile richiedere informazioni e assistenza su prodotti e servizi Dell mediante l'utilizzo delle seguenti risorse self-help:

Tabella 19. Risorse di self-help

Risorse di self-help	Posizione delle risorse
Informazioni su prodotti e servizi Dell	www.dell.com
My Dell	
Suggerimenti	
Contattare il supporto	In Windows Search, digitare Help and Support, quindi premere INVIO.
Guida in linea per il sistema operativo	www.dell.com/support/windows www.dell.com/support/linux
Informazioni su risoluzione dei problemi, manuali utente, istruzioni di installazione, specifiche del prodotto, blog di assistenza tecnica, driver, aggiornamenti software e così via.	www.dell.com/support
Articoli della Knowledge Base di Dell su una vasta gamma di problematiche relative al computer.	<ol style="list-style-type: none"> 1. Accedere al sito Web www.dell.com/support. 2. Digitare l'oggetto o la parola chiave nella casella Ricerca. 3. Fare clic su Ricerca per visualizzare gli articoli correlati.
Risalire alle seguenti informazioni relative al prodotto:	Consultare <i>Me and My Dell</i> all'indirizzo Web www.dell.com/support/manuals .
<ul style="list-style-type: none"> • Specifiche del prodotto • Sistema operativo • Installazione e utilizzo del prodotto • Backup dei dati • Diagnostica e risoluzione dei problemi • Ripristino del sistema e delle impostazioni di fabbrica • Informazioni sul BIOS 	<p>Per individuare l'area <i>Me and My Dell</i> pertinente, identificare il proprio prodotto in uno dei seguenti modi:</p> <ul style="list-style-type: none"> • Selezionare Trova il mio prodotto Dell EMC. • Individuare il prodotto tramite il menu a discesa in Visualizza tutti i prodotti. • Immettere il Numero di servizio o l'ID prodotto nella barra di ricerca.

Come contattare Dell

Per contattare Dell per problemi relativi a vendita, supporto tecnico o servizio clienti, visitare il sito Web www.dell.com/contactdell.

i **N.B.:** La disponibilità varia in base al Paese/all'area geografica e al prodotto, e alcuni servizi possono non essere disponibili nel proprio Paese/area geografica.

i **N.B.:** Se non si dispone di una connessione Internet attiva, è possibile recuperare i recapiti su ricevuta d'acquisto, distinta di imballaggio, fattura o catalogo dei prodotti Dell.