

# Inspiron 3268

## サービスマニュアル

コンピュータモデル：Inspiron 3268  
規制モデル：D13S  
規制タイプ：D13S002



# メモ、注意、警告

---



メモ: 製品を使いやすくするための重要な情報を説明しています。



注意: ハードウェアの損傷やデータの損失の可能性を示し、その問題を回避するための方法を説明しています。



警告: 物的損害、けが、または死亡の原因となる可能性があることを示しています。

---

著作権 © 2017 すべての著作権は Dell Inc. またはその子会社にあります。Dell、EMC、およびその他の商標は、Dell Inc. またはその子会社の商標です。その他の商標は、それぞれの所有者の商標である場合があります。

2017 - 01

Rev. A00

# 目次

コンピュータ内部の作業を始める前に.....	9
作業を開始する前に .....	9
コンピュータ内部の作業を終えた後に.....	10
安全にお使いいただくために.....	11
奨励ツール.....	13
ネジのリスト.....	14
コンピュータの内面図.....	15
システム基板コンポーネント.....	16
コンピュータカバーの取り外し .....	18
手順.....	18
コンピュータカバーの取り付け .....	19
手順.....	19
前面ベゼルの取り外し .....	20
前提条件.....	20
手順.....	20
前面ベゼルの取り付け.....	23
手順.....	23
作業を終えた後に.....	23



<b>ファンエアフローカバーの取り外し</b> .....	<b>24</b>
前提条件.....	24
手順.....	24
<b>ファンエアフローカバーの取り付け</b> .....	<b>26</b>
手順.....	26
作業を終えた後に.....	26
<b>2.5 インチハードドライブの取り外し</b> .....	<b>27</b>
前提条件.....	27
手順.....	28
<b>2.5 インチハードドライブの取り付け</b> .....	<b>31</b>
手順.....	31
作業を終えた後に.....	31
<b>3.5 インチハードドライブの取り外し</b> .....	<b>32</b>
前提条件.....	32
手順.....	32
<b>3.5 インチハードドライブの取り付け</b> .....	<b>36</b>
手順.....	36
作業を終えた後に.....	36
<b>オプティカルドライブの取り外し</b> .....	<b>37</b>
前提条件.....	37
手順.....	37
<b>オプティカルドライブの取り付け</b> .....	<b>41</b>
手順.....	41
作業を終えた後に.....	41

<b>メモリモジュールの取り外し</b> .....	<b>42</b>
前提条件.....	42
手順.....	42
<b>メモリモジュールの取り付け</b> .....	<b>44</b>
手順.....	44
作業を終えた後に.....	45
<b>コイン型電池の取り外し</b> .....	<b>46</b>
前提条件.....	46
手順.....	47
<b>コイン型電池の取り付け</b> .....	<b>48</b>
手順.....	48
作業を終えた後に.....	48
<b>ワイヤレスカードの取り外し</b> .....	<b>49</b>
前提条件.....	49
手順.....	49
<b>ワイヤレスカードの取り付け</b> .....	<b>51</b>
手順.....	51
作業を終えた後に.....	52
<b>アンテナモジュールの取り外し</b> .....	<b>53</b>
前提条件.....	53
手順.....	53
<b>アンテナモジュールの取り付け</b> .....	<b>55</b>
手順.....	55
作業を終えた後に.....	55



<b>電源ボタンモジュールの取り外し</b> .....	<b>56</b>
前提条件.....	56
手順.....	56
<b>電源ボタンモジュールの取り付け</b> .....	<b>58</b>
手順.....	58
作業を終えた後に.....	58
<b>シャーシファンの取り外し</b> .....	<b>59</b>
前提条件.....	59
手順.....	59
<b>シャーシファンの取り付け</b> .....	<b>61</b>
手順.....	61
作業を終えた後に.....	61
<b>電源装置ユニットの取り外し</b> .....	<b>62</b>
前提条件.....	62
手順.....	62
<b>電源装置ユニットの取り付け</b> .....	<b>65</b>
手順.....	65
作業を終えた後に.....	65
<b>プロセッサファンの取り外し</b> .....	<b>66</b>
前提条件.....	66
手順.....	66
<b>プロセッサファンの取り付け</b> .....	<b>68</b>
手順.....	68
作業を終えた後に.....	68

<b>プロセッサヒートシンクの取り外し.....</b>	<b>69</b>
前提条件.....	69
手順.....	69
<b>プロセッサヒートシンクの取り付け.....</b>	<b>71</b>
手順.....	71
作業を終えた後に.....	71
<b>システム基板の取り外し.....</b>	<b>72</b>
前提条件.....	72
手順.....	73
<b>システム基板の取り付け.....</b>	<b>76</b>
手順.....	76
作業を終えた後に.....	76
<b>BIOS セットアッププログラム.....</b>	<b>78</b>
BIOS の概要.....	78
BIOS セットアッププログラムの起動.....	78
忘れたパスワードの取り消し.....	78
前提条件.....	78
手順.....	79
作業を終えた後に.....	79
CMOS 設定のクリア.....	80
前提条件.....	80
手順.....	80
作業を終えた後に.....	81
<b>BIOS のフラッシュ.....</b>	<b>82</b>



<b>「困ったときは」と「デルへのお問い合わせ」.....</b>	<b>83</b>
セルフヘルプリソース.....	83
デルへのお問い合わせ.....	83



# コンピュータ内部の作業を始める前に

---



**メモ:** 本書の画像は、ご注文の構成によってお使いのコンピュータと異なる場合があります。

## 作業を開始する前に

- 1 開いているファイルはすべて保存して閉じ、実行中のアプリケーションはすべて終了します。
- 2 コンピュータをシャットダウンします。スタート → 電源 → シャットダウン の順にクリックします。



**メモ:** 他のオペレーティングシステムを使用している場合は、お使いのオペレーティングシステムのシャットダウン方法に関するマニュアルを参照してください。

- 3 コンピュータおよび取り付けられているすべてのデバイスをコンセントから外します。
- 4 キーボード、マウス、モニタなど取り付けられているすべてのネットワークデバイスや周辺機器をコンピュータから外します。
- 5 すべてのメディアカードと光ディスクをコンピュータから取り外します( 取り付けしている場合 )。
- 6 コンピュータの電源を抜いたら、5 秒ほど電源ボタンを押し続けてシステム基板の静電気を放電させます。



# コンピュータ内部の作業を終えた後に









---

 **注意:** コンピュータ内部にネジが残っていたり、緩んでいたりすると、コンピュータに深刻な損傷を与える恐れがあります。

- 1 すべてのネジを取り付けて、コンピュータ内部に外れたネジが残っていないことを確認します。
- 2 コンピュータでの作業を始める前に、取り外したすべての外付けデバイス、周辺機器、ケーブルを接続します。
- 3 コンピュータでの作業を始める前に、取り外したすべてのメディアカード、ディスク、その他のパーツを取り付けます。
- 4 コンピュータ、および取り付けられているすべてのデバイスをコンセントに接続します。
- 5 コンピュータの電源を入れます。

# 安全にお使いいただくために

身体の安全を守り、コンピュータを損傷から保護するために、次の安全に関する注意に従ってください。

-  **警告:** コンピューター内部の作業を始める前に、お使いのコンピューターに付属しているガイドの安全にお使いいただくための注意事項をお読みください。安全にお使いいただくためのベストプラクティスの詳細については、規制順守ホームページ ([www.dell.com/regulatory\\_compliance](http://www.dell.com/regulatory_compliance)) をご覧ください。
-  **警告:** コンピューターのカバーまたはパネルを開ける前に、すべての電源を外してください。コンピュータ内部の作業を終えた後は、電源コンセントを接続する前にカバー、パネル、およびネジをすべて取り付けてください。
-  **注意:** コンピュータの損傷を避けるため、平らで清潔な場所で作業を行うようにしてください。
-  **注意:** コンポーネントおよびカードは、損傷を避けるために端を持つようにしてください。ピンおよび接合部には触れないでください。
-  **注意:** 許可されている、あるいは Dell テクニカルサポートチームによって指示を受けた内容のトラブルシューティングと修理のみを行うようにしてください。デルが許可していない修理による損傷は、保証できません。製品に付属している「安全にお使いいただくための注意事項」、または [www.dell.com/regulatory\\_compliance](http://www.dell.com/regulatory_compliance) を参照してください。
-  **注意:** コンピュータ内部の部品に触れる前に、コンピュータ背面の金属部など塗装されていない金属面に触れて、身体の静電気を除去してください。作業中も、定期的に塗装されていない金属面に触れて、内蔵コンポーネントを損傷するおそれのある静電気を逃がしてください。
-  **注意:** ケーブルを外すときは、コネクタまたはコネクタのプルタブを持ち、ケーブル自身を引っ張らないでください。一部のケーブルのコネクタ部には、ロックタブや蝶ネジが付いています。該当するケーブルを外す際には、これらを外す必要があります。ケーブルを外すときは、コネクタピンを曲げないように、まっすぐ引き抜いてください。ケーブルを接続するときは、ポートとコネクタの向きが合っていることを確認してください。
-  **注意:** メディアカードリーダーに取り付けられたカードは、押して取り出します。





# 奨励ツール

---

この文書で説明する操作には、以下のツールが必要です。

- プラスドライバー
- プラスチックスクライブ



# ネジのリスト

次の表には、さまざまなコンポーネントをコンピュータに固定するために使用されるネジのリストが記載されています。

表 1. ネジのリスト

コンポーネント	固定先	ネジの種類	数
コンピュータカバー	シャーシ	#6-32xL6.35	2
2.5 インチハードドライブ	ドライブケース	#6-32xL6.35	1
2.5 インチハードドライブ	ハードドライブブラケット	#6-32xL3.6	8
3.5 インチハードドライブ	ドライブケース	#6-32xL6.35	2
3.5 インチハードドライブ	ハードドライブブラケット	#6-32xL3.6	2
オプティカルドライブ	シャーシ	#6-32xL3.6	1
オプティカルドライブ	ドライブケース	M2xL2	3
ワイヤレスカード	システム基板	M2xL3.5	1
プロセッサファン	プロセッサヒートシンク	M6xL10	4
電源装置ユニット	シャーシ	#6-32xL6.35	3
前面 I/O ブラケット	シャーシ	#6-32xL6.35	1
システム基板	シャーシ	#6-32xL6.35	6

# コンピュータの内面図

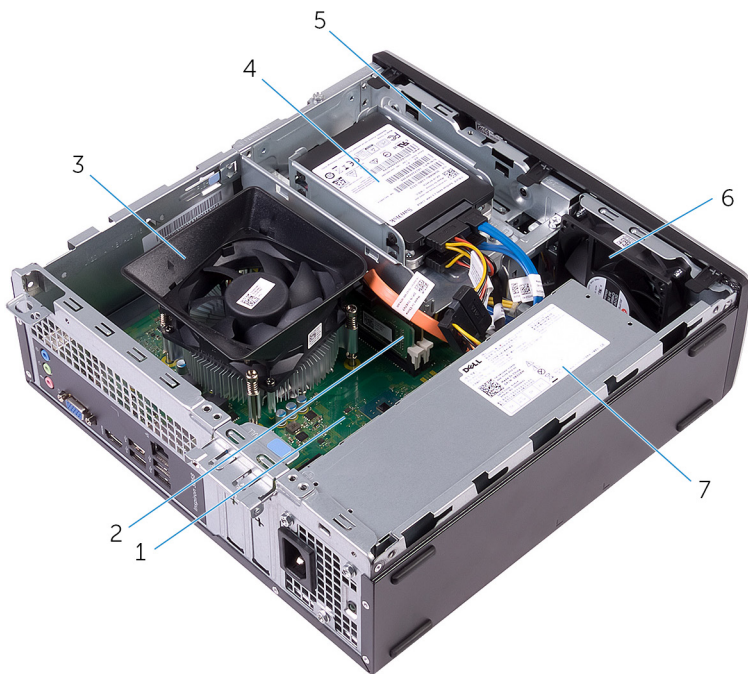

- |   |                      |   |                     |
|---|----------------------|---|---------------------|
| 1 | システム基板               | 2 | メモリモジュール            |
| 3 | プロセッサファンとヒートシンクアセンブリ | 4 | 2.5 インチハードドライブアセンブリ |
| 5 | ドライブケージ              | 6 | シャーシファン             |
| 7 | 電源装置ユニット             |   |                     |



# システム基板コンポーネント

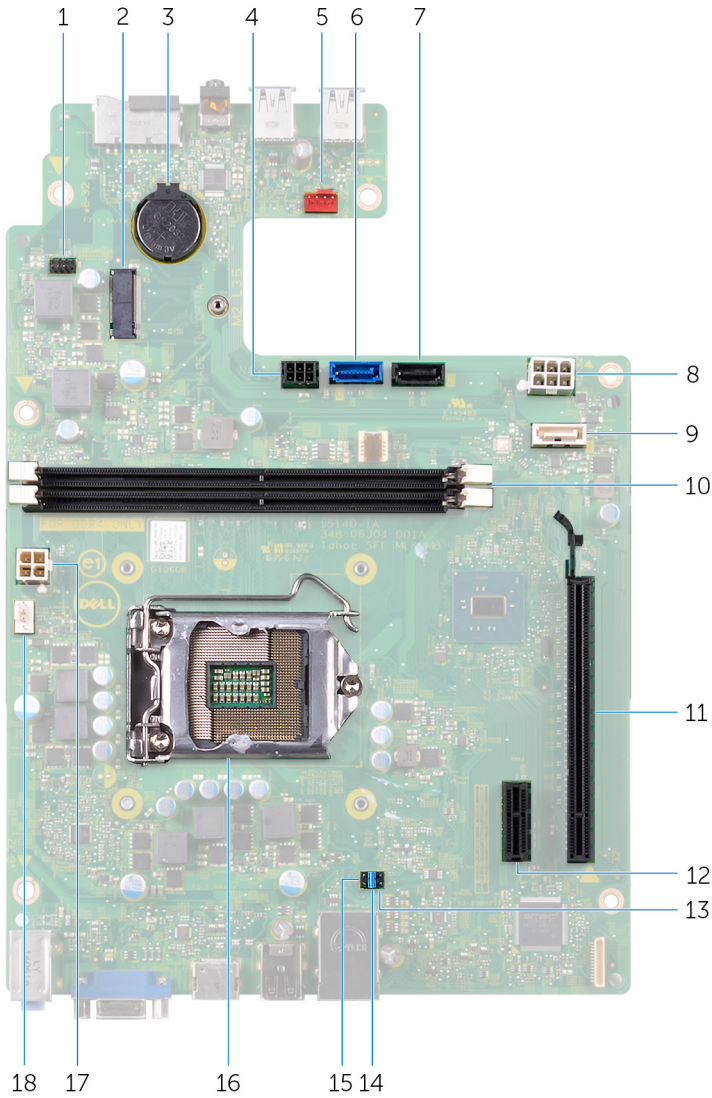

- |    |                             |    |                               |
|----|-----------------------------|----|-------------------------------|
| 1  | 電源ボタンケーブルコネクタ               | 2  | ワイヤレスカードスロット                  |
| 3  | コイン型電池                      | 4  | ハードドライブとオプティカルドライブの電源ケーブルコネクタ |
| 5  | シャーシファンケーブルコネクタ             | 6  | SATA 0 コネクタ                   |
| 7  | SATA 2 コネクタ                 | 8  | 電源装置ユニットケーブルコネクタ              |
| 9  | SATA 1 コネクタ                 | 10 | メモリモジュールスロット ( 2 )            |
| 11 | グラフィックスカードスロット ( PCIe x16 ) | 12 | PCI カードスロット ( PCIe x1 )       |
| 13 | CMOS ジャンパ                   | 14 | パスワードジャンパ                     |
| 15 | サービスモードジャンパ                 | 16 | プロセッサソケット                     |
| 17 | 電源装置ユニットケーブルコネクタ            | 18 | プロセッサファンケーブルコネクタ              |



# コンピュータカバーの取り外し



警告: コンピュータ内部の作業を始める前に、お使いのコンピュータに付属している「安全にお使いいただくための注意事項」を読んで、「[コンピュータ内部の作業を始める前に](#)」の手順を実行してください。コンピュータ内部の作業を終えた後は、「[コンピュータ内部の作業を終えた後に](#)」の指示に従ってください。安全にお使いいただくためのベストプラクティスの詳細については、規制順守ホームページ ( [www.dell.com/regulatory\\_compliance](http://www.dell.com/regulatory_compliance) ) をご覧ください。

## 手順

- 1 コンピュータを横向きに置きます。
- 2 カバーをシャーシに固定している 2 本のネジ ( #6-32xL6.35 ) を外します。
- 3 コンピュータカバーをコンピュータの後部に向かってスライドさせて外し、カバーを持ち上げてシャーシから取り外します。

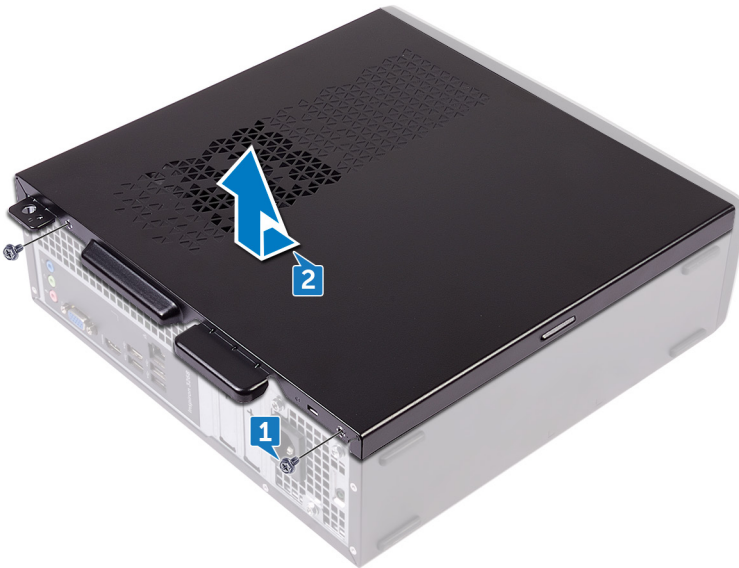

# コンピュータカバーの取り付け

---



警告: コンピュータ内部の作業を始める前に、お使いのコンピュータに付属している「安全にお使いいただくための注意事項」を読んで、「[コンピュータ内部の作業を始める前に](#)」の手順を実行してください。コンピュータ内部の作業を終えた後は、「[コンピュータ内部の作業を終えた後に](#)」の指示に従ってください。安全にお使いいただくためのベストプラクティスの詳細については、規制順守ホームページ ( [www.dell.com/regulatory\\_compliance](http://www.dell.com/regulatory_compliance) ) をご覧ください。

## 手順

- 1 コンピュータカバーのタブをシャーシのスロットに合わせて、コンピュータの前面に向けてスライドさせます。
- 2 コンピュータカバーをシャーシに固定する 2 本のネジ ( #6-32xL6.35 ) を取り付けます。
- 3 コンピュータを縦向きに置きます。



# 前面ベゼルの取り外し

---



警告: コンピュータ内部の作業を始める前に、お使いのコンピュータに付属している「安全にお使いいただくための注意事項」を読んで、「[コンピュータ内部の作業を始める前に](#)」の手順を実行してください。コンピュータ内部の作業を終えた後は、「[コンピュータ内部の作業を終えた後に](#)」の指示に従ってください。安全にお使いいただくためのベストプラクティスの詳細については、規制順守ホームページ ( [www.dell.com/regulatory\\_compliance](http://www.dell.com/regulatory_compliance) ) をご覧ください。

## 前提条件

[コンピュータカバー](#)を取り外します。

## 手順

- 1 コンピュータを縦向きに置きます。

- 2 上から順番に前面ベゼルタブをつかみ、シャーシから外側に動かして、取り外します。



- 3 前面ベゼルを回転させてコンピュータの前面から引き離し、前面ベゼルタブを前面パネルスロットから外します。



# 前面ベゼルの取り付け

---



警告: コンピュータ内部の作業を始める前に、お使いのコンピュータに付属している「安全にお使いいただくための注意事項」を読んで、「[コンピュータ内部の作業を始める前に](#)」の手順を実行してください。コンピュータ内部の作業を終えた後は、「[コンピュータ内部の作業を終えた後に](#)」の指示に従ってください。安全にお使いいただくためのベストプラクティスの詳細については、規制順守ホームページ ( [www.dell.com/regulatory\\_compliance](http://www.dell.com/regulatory_compliance) ) をご覧ください。

## 手順

- 1 前面ベゼルのタブを前面パネルのスロットに合わせて差し込みます。
- 2 前面ベゼルタブがカチッと所定の位置に収まるまで、シャーシに向かって前面ベゼルを回します。
- 3 コンピュータを横向きに置きます。

## 作業を終えた後に

[コンピュータカバー](#)を取り付けます。



# ファンエアフローカバーの取り外し

---



警告: コンピュータ内部の作業を始める前に、お使いのコンピュータに付属している「安全にお使いいただくための注意事項」を読んで、「[コンピュータ内部の作業を始める前に](#)」の手順を実行してください。コンピュータ内部の作業を終えた後は、「[コンピュータ内部の作業を終えた後に](#)」の指示に従ってください。安全にお使いいただくためのベストプラクティスの詳細については、規制順守ホームページ ( [www.dell.com/regulatory\\_compliance](http://www.dell.com/regulatory_compliance) ) をご覧ください。

## 前提条件

[コンピュータカバー](#)を取り外します。

## 手順

- 1 下から順番にエアフローカバータブをつかみ、プロセッサファンおよびヒートシンクアセンブリから上側に動かして、取り外します。

- 2 ファンエアフローカバーを持ち上げて、プロセッサファンおよびヒートシンクアセンブリから取り外します。

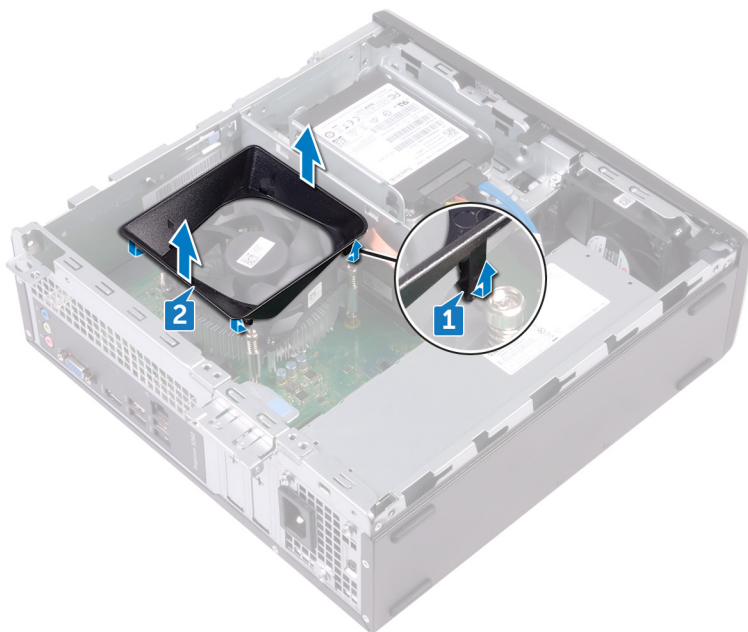

# ファンエアフローカバーの取り付け

---



警告: コンピュータ内部の作業を始める前に、お使いのコンピュータに付属している「安全にお使いいただくための注意事項」を読んで、「[コンピュータ内部の作業を始める前に](#)」の手順を実行してください。コンピュータ内部の作業を終えた後は、「[コンピュータ内部の作業を終えた後に](#)」の指示に従ってください。安全にお使いいただくためのベストプラクティスの詳細については、規制順守ホームページ ( [www.dell.com/regulatory\\_compliance](http://www.dell.com/regulatory_compliance) ) をご覧ください。

## 手順

ファンエアフローカバークランプを、プロセッサファンおよびヒートシンクのスロットに合わせて挿入します。

## 作業を終えた後に

[コンピュータカバー](#)を取り付けます。

## 2.5 インチハードドライブの取り外し

---



警告: コンピュータ内部の作業を始める前に、お使いのコンピュータに付属している「安全にお使いいただくための注意事項」を読んで、「[コンピュータ内部の作業を始める前に](#)」の手順を実行してください。コンピュータ内部の作業を終えた後は、「[コンピュータ内部の作業を終えた後に](#)」の指示に従ってください。安全にお使いいただくためのベストプラクティスの詳細については、規制順守ホームページ ( [www.dell.com/regulatory\\_compliance](http://www.dell.com/regulatory_compliance) ) をご覧ください。

### 前提条件

[コンピュータカバー](#)を取り外します。



# 手順

- 1 電源ケーブルとデータケーブルをハードドライブから外します。

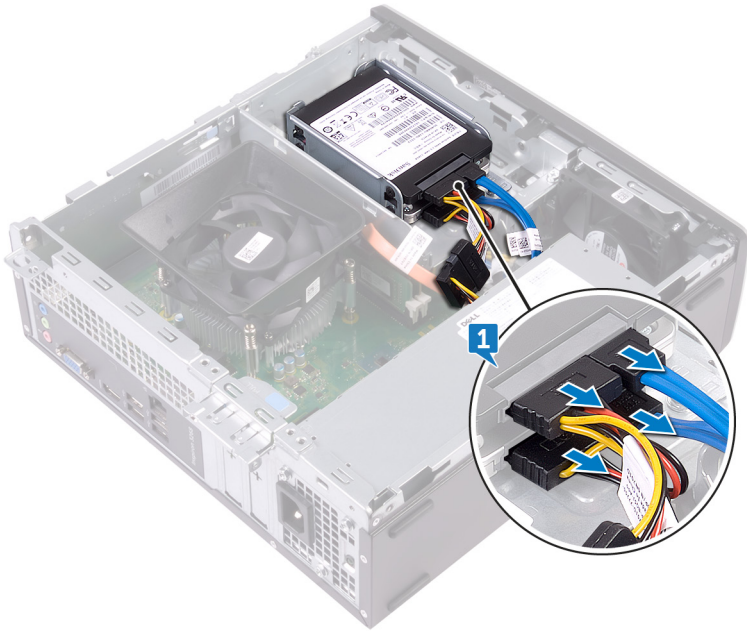

- 2 ハードドライブアセンブリをドライブケースに固定しているネジ ( #6-32xL3.6 ) を外します。

- 3** ハードドライブブラケットをスライドさせて持ち上げ、ドライブケースのスロットから取り外します。

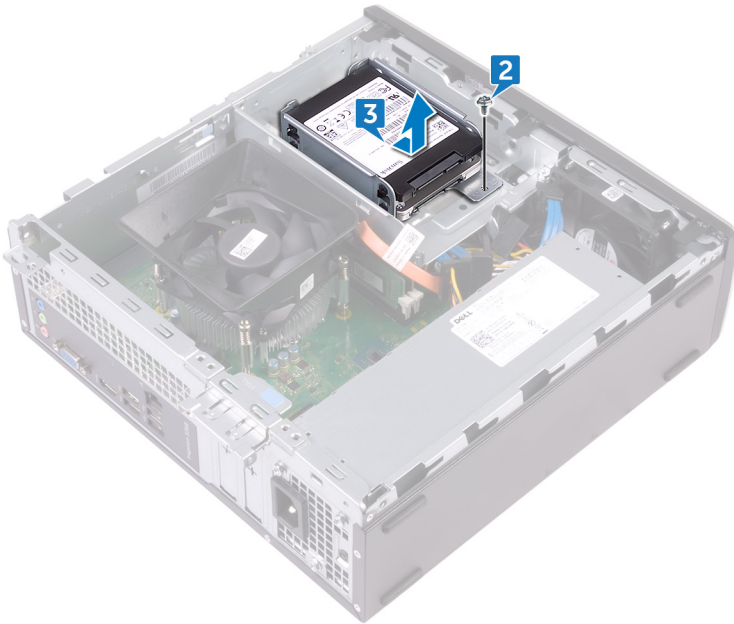

- 4** 上部のハードドライブをハードドライブブラケットに固定している 4 本のネジ ( M3xL3.5 ) を外します。

- 5 上部のハードドライブを持ち上げてハードドライブブラケットから取り外します。

 **メモ:** 正しく取り付け直せるようにハードドライブの向きをメモしておきます。



- 6 下部のハードドライブをハードドライブブラケットに固定している 4 本のネジ ( M3xL3.5 ) を外します。

- 7 下部のハードドライブをハードドライブブラケットから引き出します。

 **メモ:** 正しく取り付け直せるようにハードドライブの向きをメモしておきます。



## 2.5 インチハードドライブの取り付け



警告: コンピュータ内部の作業を始める前に、お使いのコンピュータに付属している「安全にお使いいただくための注意事項」を読んで、「[コンピュータ内部の作業を始める前に](#)」の手順を実行してください。コンピュータ内部の作業を終えた後は、「[コンピュータ内部の作業を終えた後に](#)」の指示に従ってください。安全にお使いいただくためのベストプラクティスの詳細については、規制順守ホームページ ( [www.dell.com/regulatory\\_compliance](http://www.dell.com/regulatory_compliance) ) をご覧ください。

### 手順

- 1 下部のハードドライブをハードドライブブラケットに差し込みます。
- 2 下部のハードドライブのネジ穴をハードドライブブラケットのネジ穴に合わせます。
- 3 下部のハードドライブをハードドライブブラケットに固定する 4 本のネジ ( M3xL3.5 ) を取り付けます。
- 4 上部のハードドライブをハードドライブブラケットにセットします。
- 5 上部のハードドライブのネジ穴をハードドライブブラケットのネジ穴に合わせます。
- 6 上部のハードドライブをハードドライブブラケットに固定する 4 本のネジ ( M3xL3.5 ) を取り付けます。
- 7 所定の位置に収まるまで、ハードドライブをドライブケースのスロットの背面に向けてスライドさせます。
- 8 データケーブルと電源ケーブルをハードドライブに接続します。

### 作業を終えた後に

[コンピュータカバー](#)を取り付けます。



## 3.5 インチハードドライブの取り外し

---



警告: コンピュータ内部の作業を始める前に、お使いのコンピュータに付属している「安全にお使いいただくための注意事項」を読んで、「[コンピュータ内部の作業を始める前に](#)」の手順を実行してください。コンピュータ内部の作業を終えた後は、「[コンピュータ内部の作業を終えた後に](#)」の指示に従ってください。安全にお使いいただくためのベストプラクティスの詳細については、規制順守ホームページ ( [www.dell.com/regulatory\\_compliance](http://www.dell.com/regulatory_compliance) ) をご覧ください。

### 前提条件

[コンピュータカバー](#)を取り外します。

### 手順

- 1 電源ケーブルとデータケーブルをハードドライブから外します。

- 2 ハードドライブアセンブリをドライブベイに固定している 2 本のネジ ( #6-32xL6.35 ) を外します。

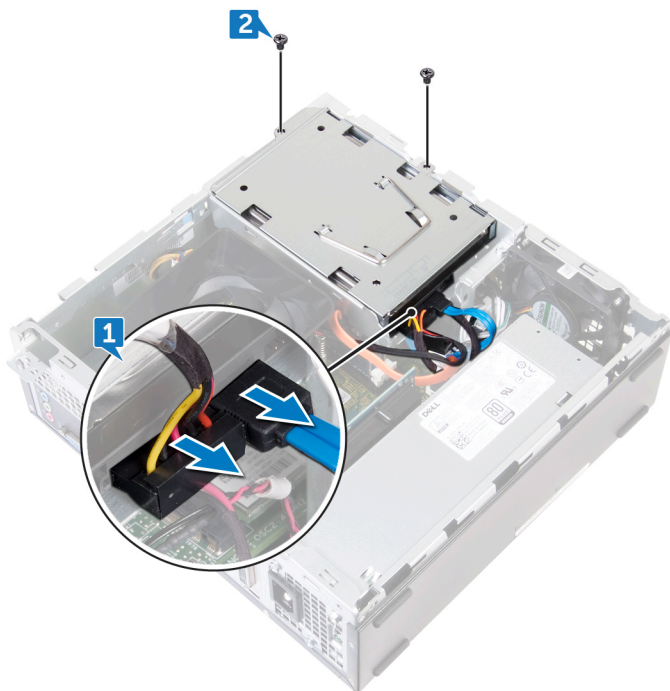

- 3 プルタブを使用して、ハードドライブアセンブリをコンピュータの内側にスライドさせて持ち上げ、ドライブケースから取り外します。



- 4 ハードドライブアセンブリを裏返します。
- 5 ハードドライブブラケットをハードドライブアセンブリに固定している 2 本のネジ ( #6-32xL3.6 ) を外します。

6 ハードドライブをハードドライブブラケットから引き出します。

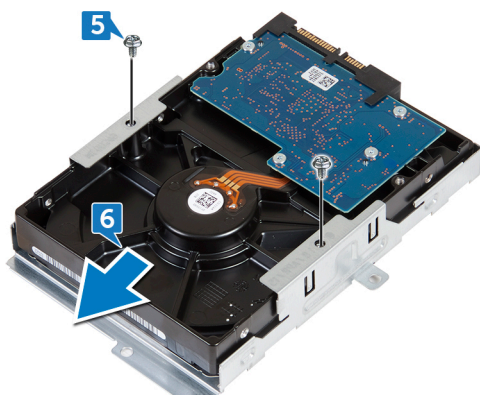

## 3.5 インチハードドライブの取り付け



警告: コンピュータ内部の作業を始める前に、お使いのコンピュータに付属している「安全にお使いいただくための注意事項」を読んで、「[コンピュータ内部の作業を始める前に](#)」の手順を実行してください。コンピュータ内部の作業を終えた後は、「[コンピュータ内部の作業を終えた後に](#)」の指示に従ってください。安全にお使いいただくためのベストプラクティスの詳細については、規制順守ホームページ ( [www.dell.com/regulatory\\_compliance](http://www.dell.com/regulatory_compliance) ) をご覧ください。

### 手順

- 1 ハードドライブをハードドライブブラケットに差し込みます。
- 2 ハードドライブのネジ穴をハードドライブブラケットのネジ穴に合わせます。
- 3 ハードドライブブラケットをハードドライブに固定する 2 本のネジ ( #6-32xL3.6 ) を取り付けます。
- 4 ハードドライブアセンブリを裏返します。
- 5 ハードドライブアセンブリをドライブケースにスライドさせてセットします。
- 6 ハードドライブアセンブリをドライブケースに固定する 2 本のネジ ( #6-32xL6.35 ) を取り付けます。
- 7 電源ケーブルとデータケーブルをハードドライブアセンブリに接続します。

### 作業を終えた後に

[コンピュータカバー](#)を取り付けます。

# オプティカルドライブの取り外し

---



警告: コンピュータ内部の作業を始める前に、お使いのコンピュータに付属している「安全にお使いいただくための注意事項」を読んで、「[コンピュータ内部の作業を始める前に](#)」の手順を実行してください。コンピュータ内部の作業を終えた後は、「[コンピュータ内部の作業を終えた後に](#)」の指示に従ってください。安全にお使いいただくためのベストプラクティスの詳細については、規制順守ホームページ ( [www.dell.com/regulatory\\_compliance](http://www.dell.com/regulatory_compliance) ) をご覧ください。

## 前提条件

- 1 [コンピュータカバー](#)を取り外します。
- 2 [前面ベゼル](#)を取り外します。

## 手順

- 1 ドライブケースをシャーシに固定している 2 本のネジ ( #6-32xL6.35 ) を外します。



- 2 シャーシ上のリリースタブを押し、ドライブケースをスライドさせて、シャーシから外します。

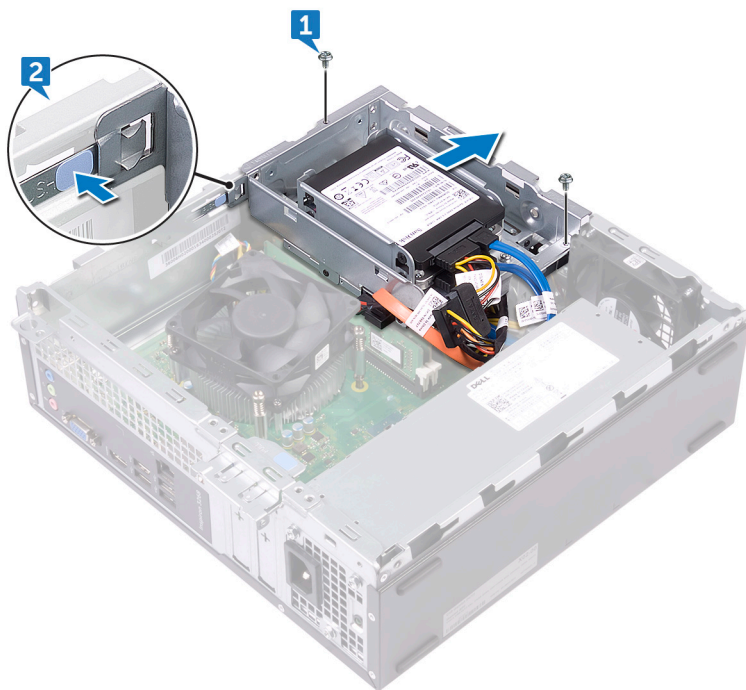

- 3 オプティカルドライブからデータケーブルと電源ケーブルを外します。
- 4 ハードドライブからデータケーブルと電源ケーブルを外します。

- 5 ドライブケースを持ち上げてシャーシから取り出します。

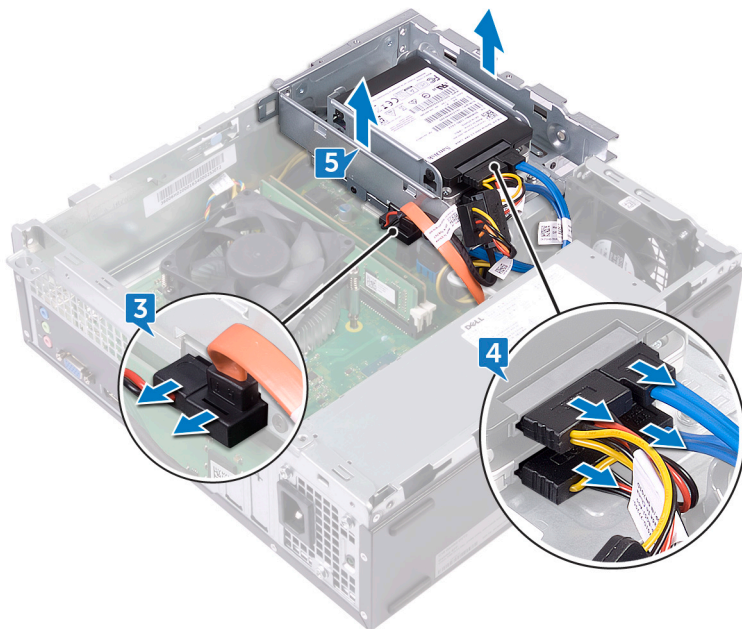

- 6 オプティカルドライブをドライブケースに固定している3本のネジ (M2xL2) を外します。  
7 オプティカルドライブをスライドさせて、オプティカルドライブブラケットから取り外します。

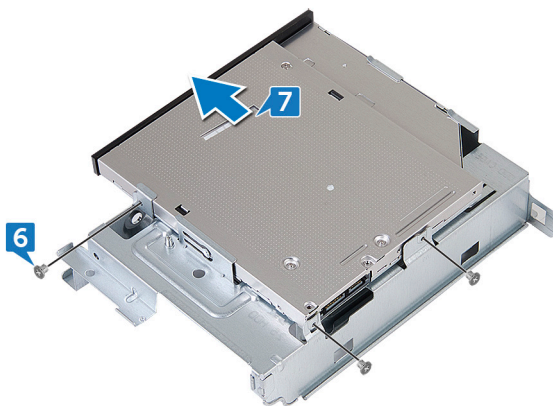

- 8 オプティカルドライブベゼルをオプティカルドライブから慎重に引いて外します。

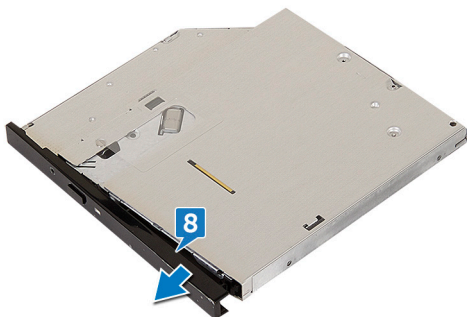

# オプティカルドライブの取り付け



警告: コンピュータ内部の作業を始める前に、お使いのコンピュータに付属している「安全にお使いいただくための注意事項」を読んで、「[コンピュータ内部の作業を始める前に](#)」の手順を実行してください。コンピュータ内部の作業を終えた後は、「[コンピュータ内部の作業を終えた後に](#)」の指示に従ってください。安全にお使いいただくためのベストプラクティスの詳細については、規制順守ホームページ ([www.dell.com/regulatory\\_compliance](http://www.dell.com/regulatory_compliance)) をご覧ください。

## 手順

- 1 オプティカルドライブベゼルをオプティカルドライブに合わせてはめ込みます。
- 2 オプティカルドライブのネジ穴とドライブケースのネジ穴の位置を合わせます。
- 3 オプティカルドライブをドライブケースに固定する 3 本のネジ ( M2xL2 ) を取り付けます。
- 4 ドライブケースをシャーシのスロットに差し込み、所定の位置にはめ込みます。
- 5 ドライブケースのネジ穴とシャーシのネジ穴の位置を合わせます。
- 6 ドライブケースをシャーシに固定する 2 本のネジ ( #6-32xL3.6 ) を取り付けます。
- 7 オプティカルドライブにデータケーブルと電源ケーブルを接続します。
- 8 データケーブルと電源ケーブルをハードドライブに接続します。

## 作業を終えた後に

- 1 [前面ベゼル](#) を取り付けます。
- 2 [コンピュータカバー](#) を取り付けます。



# メモリモジュールの取り外し

 警告: コンピュータ内部の作業を始める前に、お使いのコンピュータに付属している「安全にお使いいただくための注意事項」を読んで、「[コンピュータ内部の作業を始める前に](#)」の手順を実行してください。コンピュータ内部の作業を終えた後は、「[コンピュータ内部の作業を終えた後に](#)」の指示に従ってください。安全にお使いいただくためのベストプラクティスの詳細については、規制順守ホームページ ( [www.dell.com/regulatory\\_compliance](http://www.dell.com/regulatory_compliance) ) をご覧ください。

## 前提条件

- 1 [コンピュータカバー](#)を取り外します。
- 2 [前面ベゼル](#)を取り外します。
- 3 [ファンエアフローカバー](#)を取り外します。
- 4 「[オプティカルドライブの取り外し](#)」の手順 1 から 2 に従ってください。

## 手順

- 1 メモリモジュールがボンと飛び出すまで、指先でメモリモジュールスロットの両端の固定クリップを広げます。

2 メモリモジュールを持ち上げてメモリモジュールスロットから取り外します。

 **メモ:** メモリモジュールを取り外しにくい場合は、メモリモジュールを前後にゆっくり動かして緩め、スロットから取り外します。

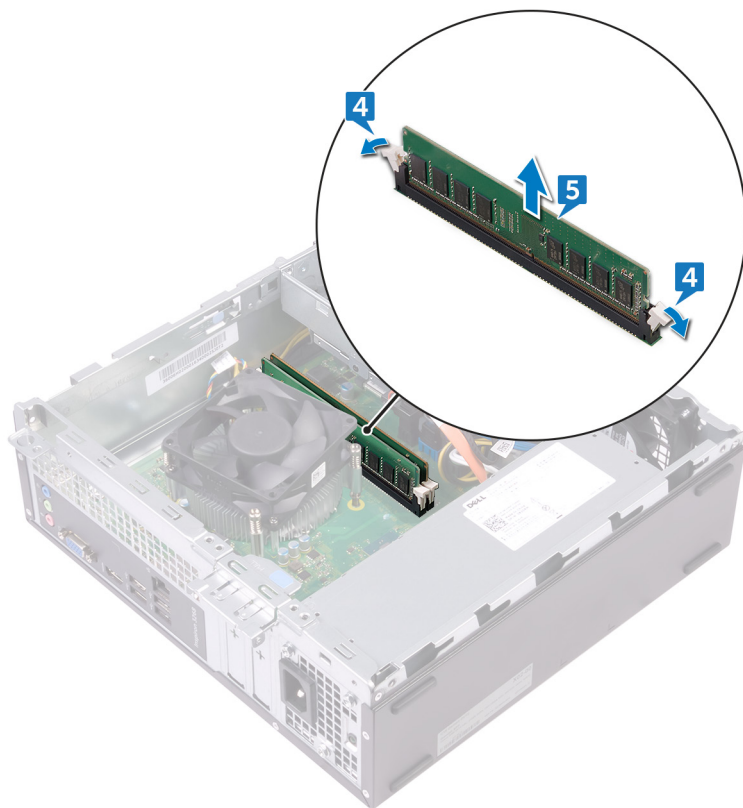

# メモリモジュールの取り付け

---



警告: コンピュータ内部の作業を始める前に、お使いのコンピュータに付属している「安全にお使いいただくための注意事項」を読んで、「[コンピュータ内部の作業を始める前に](#)」の手順を実行してください。コンピュータ内部の作業を終えた後は、「[コンピュータ内部の作業を終えた後に](#)」の指示に従ってください。安全にお使いいただくためのベストプラクティスの詳細については、規制順守ホームページ ( [www.dell.com/regulatory\\_compliance](http://www.dell.com/regulatory_compliance) ) をご覧ください。

## 手順

- 1 固定クリップがメモリモジュールスロットから外れていることを確認します。
- 2 メモリモジュールの切り込みをメモリモジュールスロットのタブに合わせます。

- 3 メモリモジュールをメモリモジュールスロットに挿入し、メモリモジュールが所定の位置にカチッと収まり固定クリップが所定の位置にロックされるまでメモリモジュールを押し下げます。

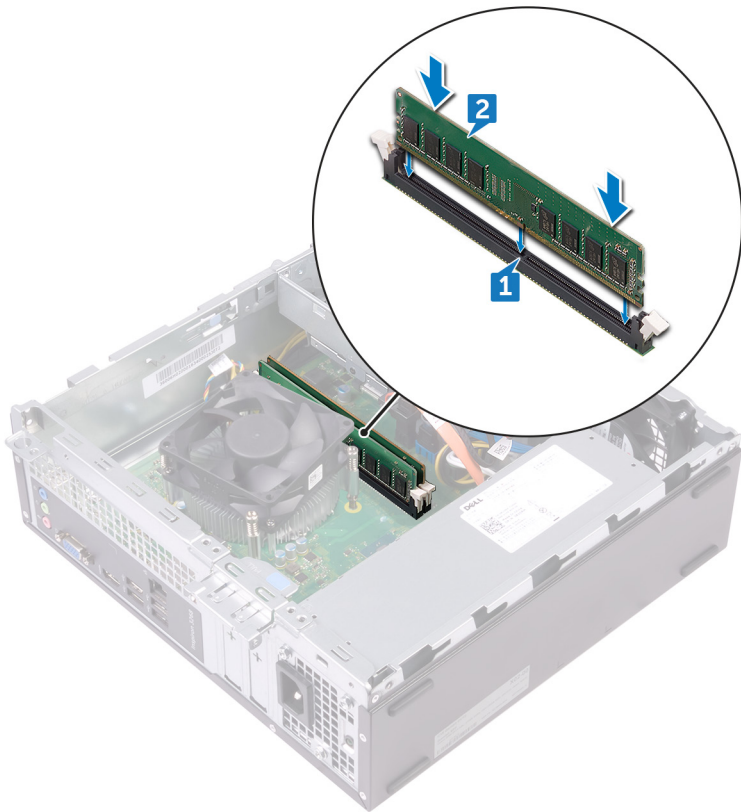

## 作業を終えた後に

- 1 「[光学ドライブの取り付け](#)」の手順 4 から 6 に従ってください。
- 2 [ファンエアフローカバー](#)を取り付けます。
- 3 [前面ベゼル](#)を取り付けます。
- 4 [コンピュータカバー](#)を取り付けます。



# コイン型電池の取り外し

---



警告: コンピュータ内部の作業を始める前に、お使いのコンピュータに付属している「安全にお使いいただくための注意事項」を読んで、「[コンピュータ内部の作業を始める前に](#)」の手順を実行してください。コンピュータ内部の作業を終えた後は、「[コンピュータ内部の作業を終えた後に](#)」の指示に従ってください。安全にお使いいただくためのベストプラクティスの詳細については、規制順守ホームページ ( [www.dell.com/regulatory\\_compliance](http://www.dell.com/regulatory_compliance) ) をご覧ください。



注意: コイン型電池を取り外すと、BIOS セットアッププログラムの設定がデフォルト状態にリセットされます。コイン型電池を取り外す前に、BIOS セットアッププログラムの設定を書き留めておくことをお勧めします。

## 前提条件

- 1 [コンピュータカバー](#)を取り外します。
- 2 [前面ベゼル](#)を取り外します。
- 3 「[オプティカルドライブの取り外し](#)」の手順 1 から 5 に従ってください。

## 手順

プラスチックスクライブを使用して、コイン型電池をソケットから取り出します。

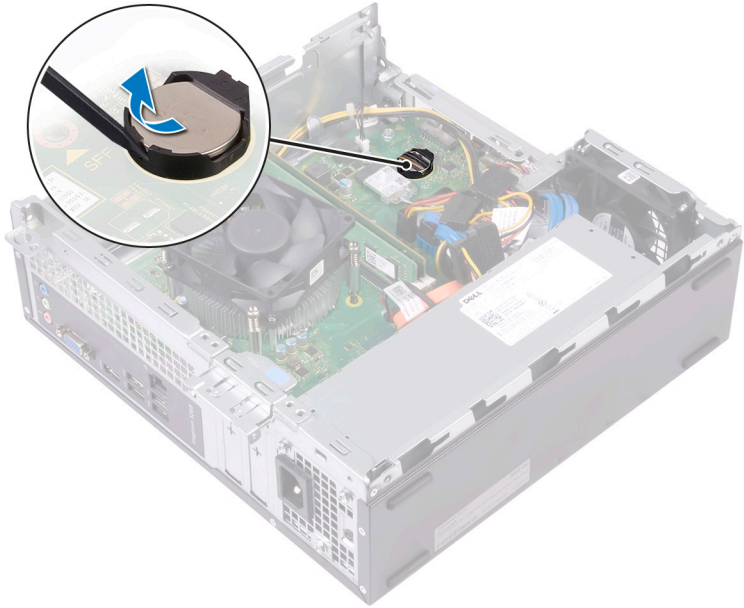

# コイン型電池の取り付け

---



警告: コンピュータ内部の作業を始める前に、お使いのコンピュータに付属している「安全にお使いいただくための注意事項」を読んで、「[コンピュータ内部の作業を始める前に](#)」の手順を実行してください。コンピュータ内部の作業を終えた後は、「[コンピュータ内部の作業を終えた後に](#)」の指示に従ってください。安全にお使いいただくためのベストプラクティスの詳細については、規制順守ホームページ ( [www.dell.com/regulatory\\_compliance](http://www.dell.com/regulatory_compliance) ) をご覧ください。

## 手順

新しいコイン型電池 ( CR2032 ) をプラス面を上に向けてバッテリーソケットに差し込み、電池を所定の位置にはめ込みます。

## 作業を終えた後に

- 1 「[オプティカルドライブの取り付け](#)」の手順 5 から 8 に従ってください。
- 2 [前面ベゼル](#)を取り付けます。
- 3 [コンピュータカバー](#)を取り付けます。

# ワイヤレスカードの取り外し

 警告: コンピュータ内部の作業を始める前に、お使いのコンピュータに付属している「安全にお使いいただくための注意事項」を読んで、「[コンピュータ内部の作業を始める前に](#)」の手順を実行してください。コンピュータ内部の作業を終えた後は、「[コンピュータ内部の作業を終えた後に](#)」の指示に従ってください。安全にお使いいただくためのベストプラクティスの詳細については、規制順守ホームページ ( [www.dell.com/regulatory\\_compliance](http://www.dell.com/regulatory_compliance) ) をご覧ください。

## 前提条件

- 1 [コンピュータカバー](#)を取り外します。
- 2 [前面ベゼル](#)を取り外します。
- 3 「[オプティカルドライブの取り外し](#)」の手順 1 から 5 に従ってください。

## 手順

- 1 ワイヤレスカードをシステム基板に固定しているネジ ( M2xL3.5 ) を外します。
- 2 ワイヤレスカードブラケットを持ち上げて、ワイヤレスカードから取り外します。
- 3 アンテナケーブルをワイヤレスカードから外します。



- 4 ワイヤレスカードをスライドさせて、ワイヤレスカードスロットから取り外します。

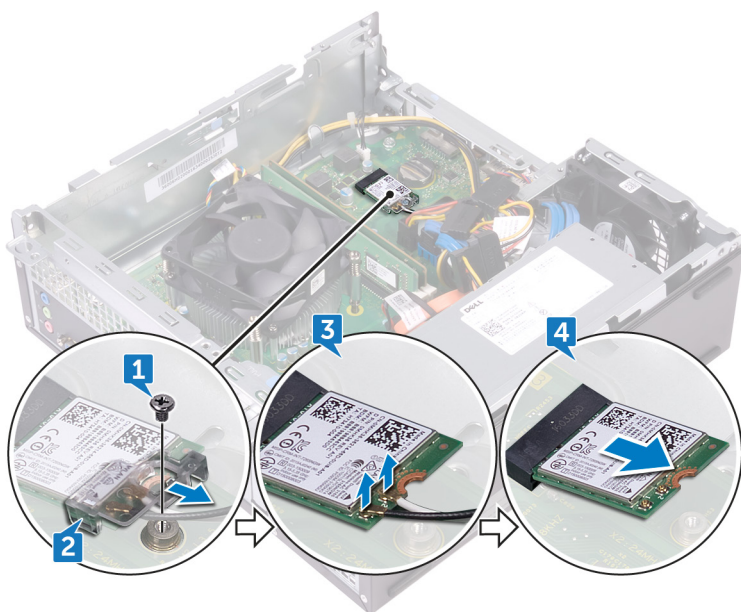

# ワイヤレスカードの取り付け

---



警告: コンピュータ内部の作業を始める前に、お使いのコンピュータに付属している「安全にお使いいただくための注意事項」を読んで、「[コンピュータ内部の作業を始める前に](#)」の手順を実行してください。コンピュータ内部の作業を終えた後は、「[コンピュータ内部の作業を終えた後に](#)」の指示に従ってください。安全にお使いいただくためのベストプラクティスの詳細については、規制順守ホームページ ( [www.dell.com/regulatory\\_compliance](http://www.dell.com/regulatory_compliance) ) をご覧ください。

## 手順

- 1 ワイヤレスカードの切り込みをワイヤレスカードスロットのタブに合わせます。
- 2 ワイヤレスカードを斜めにしてミニカードスロットに差し込みます。
- 3 アンテナケーブルをワイヤレスカードに接続します。
- 4 ワイヤレスカードブラケットをワイヤレスカード上にスライドさせます。



- 5 ワイヤレスカードをシステム基板に固定するネジ ( M2xL3.5 ) を取り付けます。

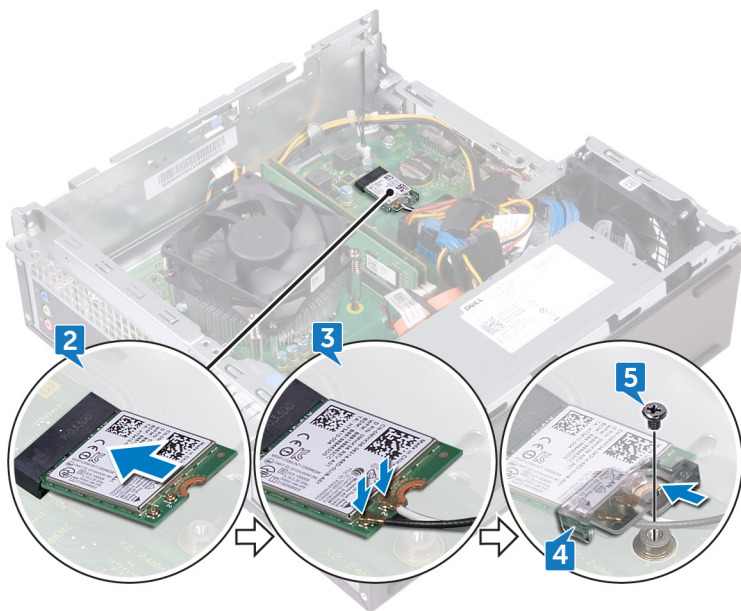

## 作業を終えた後に

- 1 「[「光学ドライブの取り付け」](#)の手順 5 から 8 に従ってください。
- 2 [前面ベゼル](#)を取り付けます。
- 3 [コンピュータカバー](#)を取り付けます。

# アンテナモジュールの取り外し



警告: コンピュータ内部の作業を始める前に、お使いのコンピュータに付属している「安全にお使いいただくための注意事項」を読んで、「[コンピュータ内部の作業を始める前に](#)」の手順を実行してください。コンピュータ内部の作業を終えた後は、「[コンピュータ内部の作業を終えた後に](#)」の指示に従ってください。安全にお使いいただくためのベストプラクティスの詳細については、規制順守ホームページ ( [www.dell.com/regulatory\\_compliance](http://www.dell.com/regulatory_compliance) ) をご覧ください。

## 前提条件

- 1 [コンピュータカバー](#)を取り外します。
- 2 [前面ベゼル](#)を取り外します。
- 3 「[オプティカルドライブの取り外し](#)」の手順 1 から 5 に従ってください。
- 4 「[ワイヤレスカードの取り外し](#)」の手順 1 から 3 に従ってください。

## 手順

- 1 アンテナケーブルの配線をメモして、アンテナケーブルをシャーシの配線ガイドから外します。



- 2 プラスチックスクライブを使用して、アンテナモジュールをサイドシャーシから慎重に外します。

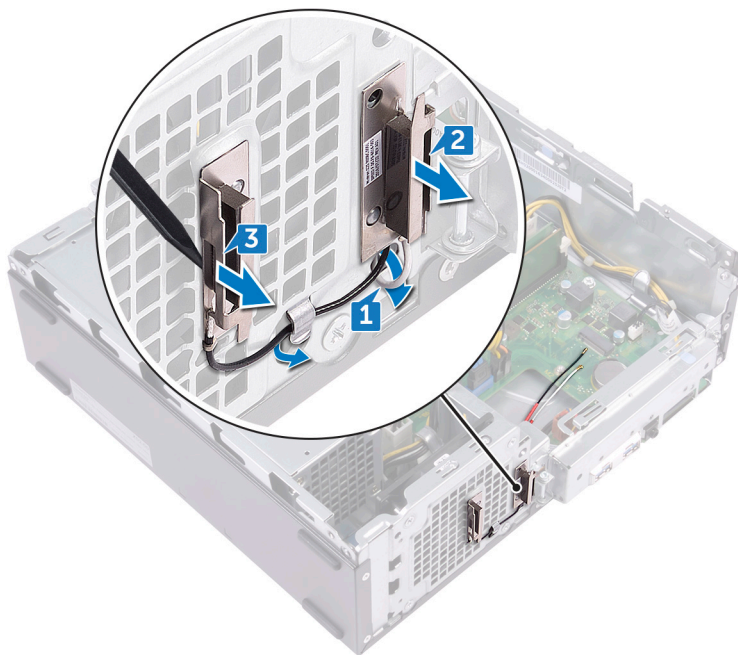

# アンテナモジュールの取り付け



警告: コンピュータ内部の作業を始める前に、お使いのコンピュータに付属している「安全にお使いいただくための注意事項」を読んで、「[コンピュータ内部の作業を始める前に](#)」の手順を実行してください。コンピュータ内部の作業を終えた後は、「[コンピュータ内部の作業を終えた後に](#)」の指示に従ってください。安全にお使いいただくためのベストプラクティスの詳細については、規制順守ホームページ ( [www.dell.com/regulatory\\_compliance](http://www.dell.com/regulatory_compliance) ) をご覧ください。

## 手順

- 1 アンテナモジュールをシャーシの突起に合わせ、アンテナモジュールをシャーシに取り付けます。
- 2 アンテナケーブルをシャーシの配線ガイドに沿って配線します。

## 作業を終えた後に

- 1 「[ワイヤレスカードの取り付け](#)」の手順 3 から 5 に従ってください。
- 2 「[オプティカルドライブの取り付け](#)」の手順 5 から 8 に従ってください。
- 3 [前面ベゼル](#)を取り付けます。
- 4 [コンピュータカバー](#)を取り付けます。



# 電源ボタンモジュールの取り外し

---



警告: コンピュータ内部の作業を始める前に、お使いのコンピュータに付属している「安全にお使いいただくための注意事項」を読んで、「[コンピュータ内部の作業を始める前に](#)」の手順を実行してください。コンピュータ内部の作業を終えた後は、「[コンピュータ内部の作業を終えた後に](#)」の指示に従ってください。安全にお使いいただくためのベストプラクティスの詳細については、規制順守ホームページ ( [www.dell.com/regulatory\\_compliance](http://www.dell.com/regulatory_compliance) ) をご覧ください。

## 前提条件

- 1 [コンピュータカバー](#)を取り外します。
- 2 [前面ベゼル](#)を取り外します。
- 3 「[オプティカルドライブの取り外し](#)」の手順 1 から 5 に従ってください。

## 手順

- 1 電源ボタンケーブルをシステム基板から外します。
- 2 電源ボタンモジュールのタブを押して、モジュールを前面パネルから取り外します。

- 3 電源ボタンモジュールをケーブルと一緒に前面パネルの-slotから取り外します。

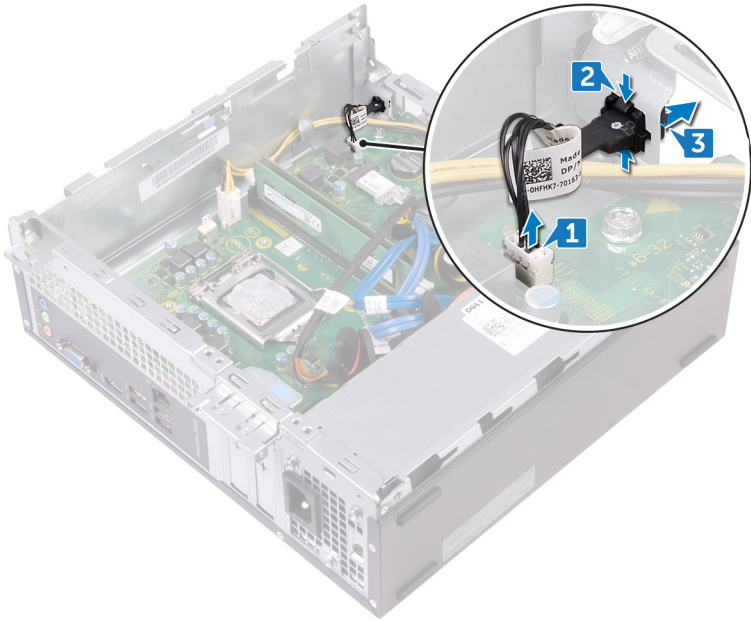

# 電源ボタンモジュールの取り付け



警告: コンピュータ内部の作業を始める前に、お使いのコンピュータに付属している「安全にお使いいただくための注意事項」を読んで、「[コンピュータ内部の作業を始める前に](#)」の手順を実行してください。コンピュータ内部の作業を終えた後は、「[コンピュータ内部の作業を終えた後に](#)」の指示に従ってください。安全にお使いいただくためのベストプラクティスの詳細については、規制順守ホームページ ( [www.dell.com/regulatory\\_compliance](http://www.dell.com/regulatory_compliance) ) をご覧ください。

## 手順

- 1 電源ボタンボードケーブルを前面パネルのスロットを通して配線します。
- 2 電源ボタンモジュールの位置を合わせ、前面パネルのスロットにはめ込みます。
- 3 電源ボタンボードケーブルをシステム基板に接続します。

## 作業を終えた後に

- 1 「[オプティカルドライブの取り付け](#)」の手順 5 から 8 に従ってください。
- 2 [前面ベゼル](#)を取り付けます。
- 3 [コンピュータカバー](#)を取り付けます。

# シャーシファンの取り外し

 警告: コンピュータ内部の作業を始める前に、お使いのコンピュータに付属している「安全にお使いいただくための注意事項」を読んで、「[コンピュータ内部の作業を始める前に](#)」の手順を実行してください。コンピュータ内部の作業を終えた後は、「[コンピュータ内部の作業を終えた後に](#)」の指示に従ってください。安全にお使いいただくためのベストプラクティスの詳細については、規制順守ホームページ ( [www.dell.com/regulatory\\_compliance](http://www.dell.com/regulatory_compliance) ) をご覧ください。

## 前提条件

- 1 [コンピュータカバー](#)を取り外します。
- 2 [前面ベゼル](#)を取り外します。
- 3 「[オプティカルドライブの取り外し](#)」の手順 1 から 5 に従ってください。

## 手順

- 1 シャーシファンケーブルをシステム基板から外します。
- 2 シャーシファンをシャーシに固定している 4 本のネジ ( #6-32xL6.35 ) を外します。



3 シャーシファンをシャーシから取り外します。

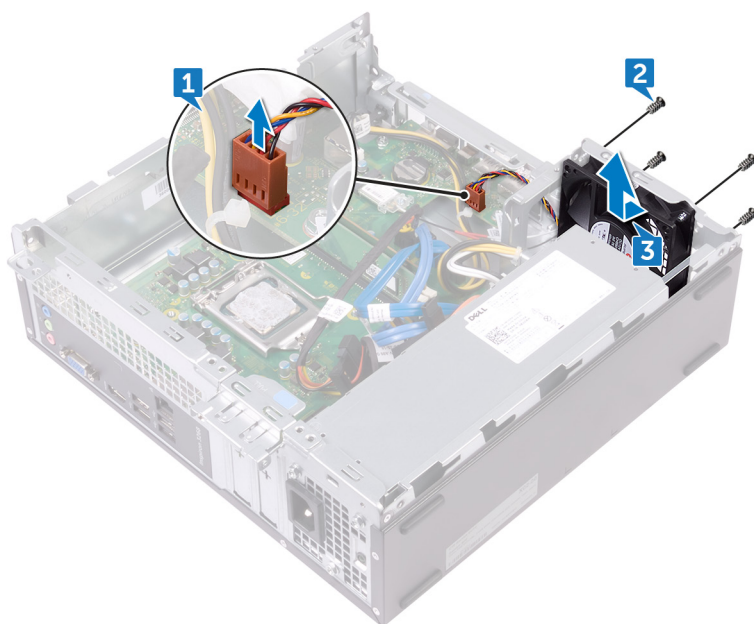

# シャーシファンの取り付け

 **警告:** コンピュータ内部の作業を始める前に、お使いのコンピュータに付属している「安全にお使いいただくための注意事項」を読んで、「[コンピュータ内部の作業を始める前に](#)」の手順を実行してください。コンピュータ内部の作業を終えた後は、「[コンピュータ内部の作業を終えた後に](#)」の指示に従ってください。安全にお使いいただくためのベストプラクティスの詳細については、規制順守ホームページ ( [www.dell.com/regulatory\\_compliance](http://www.dell.com/regulatory_compliance) ) をご覧ください。

## 手順

- 1 シャーシファンのネジ穴をシャーシのネジ穴の位置に合わせます。
- 2 シャーシファンをシャーシに固定する 4 本のネジ ( #6-32xL6.35 ) を取り付けます。
- 3 シャーシファンケーブルをブラケットの下に配線します。
- 4 シャーシファンケーブルをシステム基板に接続します。

## 作業を終えた後に

- 1 「[オプティカルドライブの取り付け](#)」の手順 5 から 8 に従ってください。
- 2 [前面ベゼル](#)を取り付けます。
- 3 [コンピュータカバー](#)を取り付けます。



# 電源装置ユニットの取り外し



警告: コンピュータ内部の作業を始める前に、お使いのコンピュータに付属している「安全にお使いいただくための注意事項」を読んで、「[コンピュータ内部の作業を始める前に](#)」の手順を実行してください。コンピュータ内部の作業を終えた後は、「[コンピュータ内部の作業を終えた後に](#)」の指示に従ってください。安全にお使いいただくためのベストプラクティスの詳細については、規制順守ホームページ ( [www.dell.com/regulatory\\_compliance](http://www.dell.com/regulatory_compliance) ) をご覧ください。

## 前提条件

- 1 [コンピュータカバー](#)を取り外します。
- 2 [前面ベゼル](#)を取り外します。
- 3 「[オプティカルドライブの取り外し](#)」の手順 1 から 5 に従ってください。

## 手順

- 1 固定クリップを押して、電源装置ユニットケーブル ( ATX2 ) をシステム基板から外します。
- 2 固定クリップを押して、電源装置ユニットケーブル ( ATX1 ) をシステム基板から外します。

- 3 電源装置ユニットケーブルの配線をメモしてから、電源装置ユニットケーブルをシャーシの配線ガイドから外します。

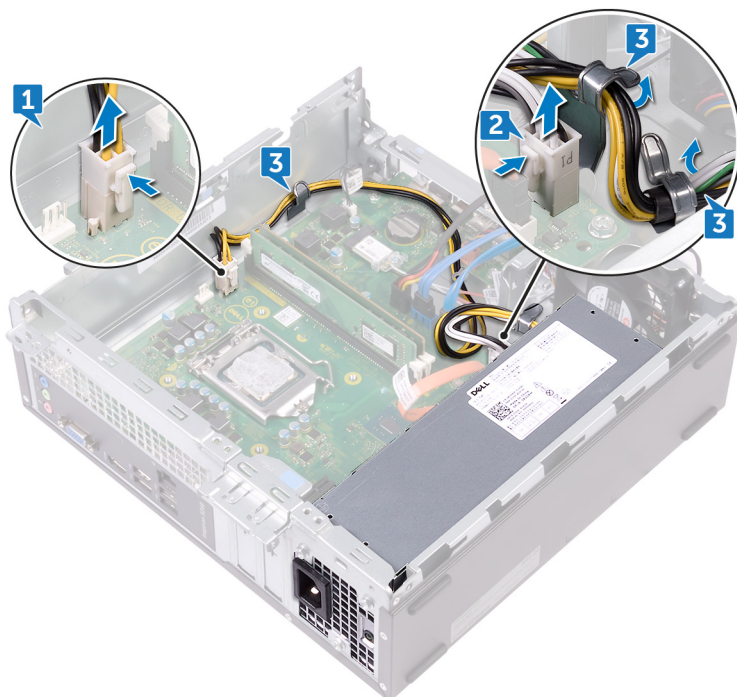

- 4 電源装置ユニットをシャーシに固定している 3 本のネジ ( #6-32xL6.35 ) を外します。
- 5 クランプを押し、電源装置ユニットをシャーシの前方にスライドさせてシャーシから外します。

6 電源装置ユニットをケーブルと一緒に持ち上げて、シャーシから取り外します。

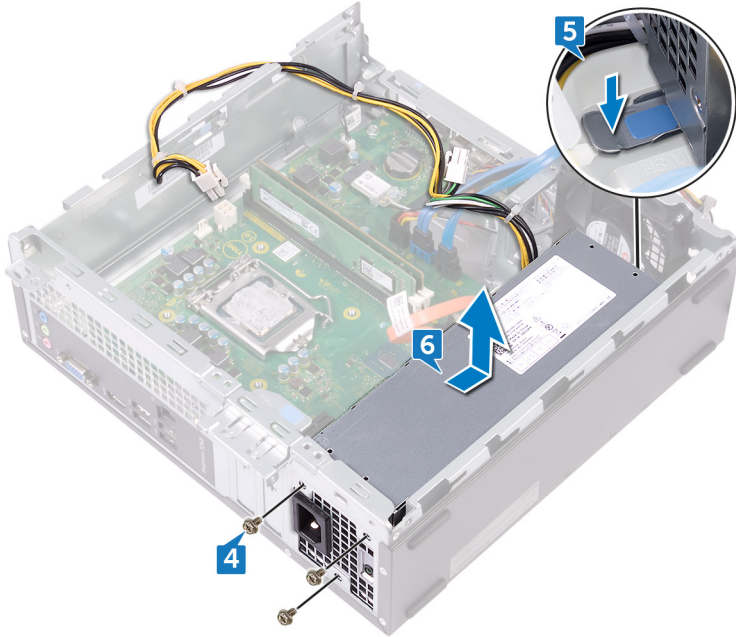

# 電源装置ユニットの取り付け



警告: コンピュータ内部の作業を始める前に、お使いのコンピュータに付属している「安全にお使いいただくための注意事項」を読んで、「[コンピュータ内部の作業を始める前に](#)」の手順を実行してください。コンピュータ内部の作業を終えた後は、「[コンピュータ内部の作業を終えた後に](#)」の指示に従ってください。安全にお使いいただくためのベストプラクティスの詳細については、規制順守ホームページ ( [www.dell.com/regulatory\\_compliance](http://www.dell.com/regulatory_compliance) ) をご覧ください。

## 手順

- 1 電源装置ユニットをシャーシにセットします。
- 2 電源装置ユニットをシャーシの背面に向けてスライドさせ、所定の位置にカチッと固定します。
- 3 電源ユニットのネジ穴をシャーシのネジ穴の位置を合わせます。
- 4 電源装置ユニットをシャーシに固定する 3 本のネジ ( #6-32xL6.35 ) を取り付けます。
- 5 電源装置ユニットケーブルをシャーシ内の配線ガイドに沿って配線します。
- 6 電源装置ユニットケーブル ( ATX 1 および ATX 2 ) をシステム基板に接続します。

## 作業を終えた後に

- 1 「[オプティカルドライブの取り付け](#)」の手順 5 から 8 に従ってください。
- 2 [前面ベゼル](#)を取り付けます。
- 3 [コンピュータカバー](#)を取り付けます。



# プロセッサファンの取り外し

---



警告: コンピュータ内部の作業を始める前に、お使いのコンピュータに付属している「安全にお使いいただくための注意事項」を読んで、「[コンピュータ内部の作業を始める前に](#)」の手順を実行してください。コンピュータ内部の作業を終えた後は、「[コンピュータ内部の作業を終えた後に](#)」の指示に従ってください。安全にお使いいただくためのベストプラクティスの詳細については、規制順守ホームページ ( [www.dell.com/regulatory\\_compliance](http://www.dell.com/regulatory_compliance) ) をご覧ください。

## 前提条件

- 1 [コンピュータカバー](#)を取り外します。
- 2 [ファンエアフローカバー](#)を取り外します。

## 手順

- 1 システム基板からプロセッサファンケーブルを外します。
- 2 プロセッサファンをヒートシンクに固定している 4 本のネジ ( M6xL10 ) を外します。

3 プロセッサファンを持ち上げて、プロセッサヒートシンクから取り外します。

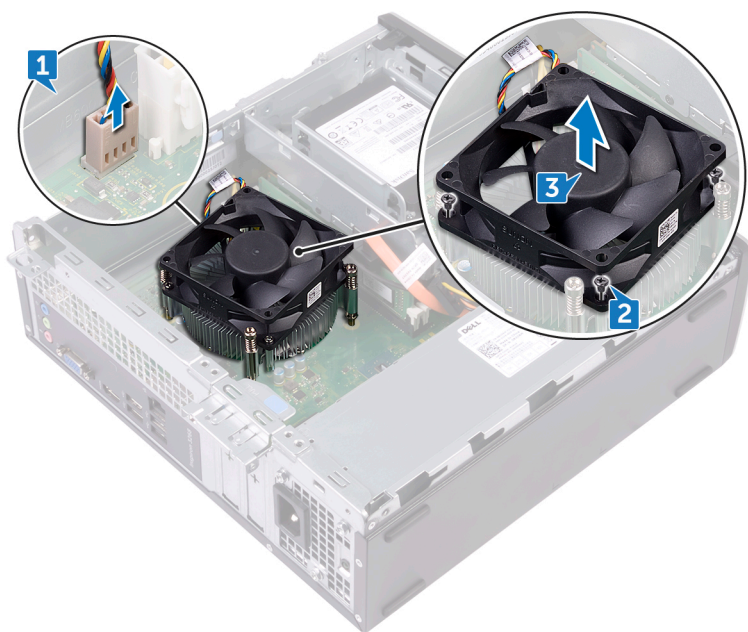

# プロセッサファンの取り付け



警告: コンピュータ内部の作業を始める前に、お使いのコンピュータに付属している「安全にお使いいただくための注意事項」を読んで、「[コンピュータ内部の作業を始める前に](#)」の手順を実行してください。コンピュータ内部の作業を終えた後は、「[コンピュータ内部の作業を終えた後に](#)」の指示に従ってください。安全にお使いいただくためのベストプラクティスの詳細については、規制順守ホームページ ( [www.dell.com/regulatory\\_compliance](http://www.dell.com/regulatory_compliance) ) をご覧ください。

## 手順

- 1 プロセッサファンのネジ穴をヒートシンクのネジ穴の位置に合わせます。
- 2 プロセッサファンをヒートシンクに固定する 4 本のネジ ( M6xL10 ) を取り付けます。
- 3 プロセッサファンケーブルをシステム基板に接続します。

## 作業を終えた後に

- 1 [ファンエアフローカバー](#) を取り付けます。
- 2 [コンピュータカバー](#) を取り付けます。

# プロセッサヒートシンクの取り外し



警告: コンピュータ内部の作業を始める前に、お使いのコンピュータに付属している「安全にお使いいただくための注意事項」を読んで、「[コンピュータ内部の作業を始める前に](#)」の手順を実行してください。コンピュータ内部の作業を終えた後は、「[コンピュータ内部の作業を終えた後に](#)」の指示に従ってください。安全にお使いいただくためのベストプラクティスの詳細については、規制順守ホームページ ( [www.dell.com/regulatory\\_compliance](http://www.dell.com/regulatory_compliance) ) をご覧ください。



注意: プロセッサの冷却効果を最大にするために、ヒートシンクの放熱部分には触れないでください。油脂が付着すると、サーマルグリースの放熱能力が低下する場合があります。

## 前提条件

- 1 [コンピュータカバー](#)を取り外します。
- 2 [ファンエアフローカバー](#)を取り外します。
- 3 [プロセッサファン](#)を取り外します。

## 手順

- 1 ヒートシンクアセンブリをシステム基板に固定している拘束ネジを緩めます。



- 2 ヒートシンクアセンブリを持ち上げて、システム基板から取り外します。

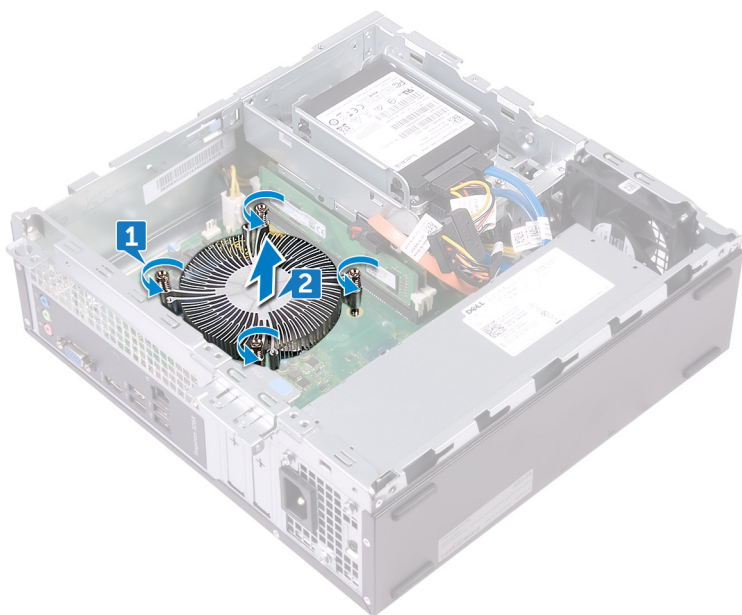

# プロセッサヒートシンクの取り付け



警告: コンピュータ内部の作業を始める前に、お使いのコンピュータに付属している「安全にお使いいただくための注意事項」を読んで、「[コンピュータ内部の作業を始める前に](#)」の手順を実行してください。コンピュータ内部の作業を終えた後は、「[コンピュータ内部の作業を終えた後に](#)」の指示に従ってください。安全にお使いいただくためのベストプラクティスの詳細については、規制順守ホームページ ( [www.dell.com/regulatory\\_compliance](http://www.dell.com/regulatory_compliance) ) をご覧ください。



注意: プロセッサの冷却効果を最大にするために、ヒートシンクの放熱部分には触れないでください。油脂が付着すると、サーマルグリースの放熱能力が低下する場合があります。

## 手順

- 1 ヒートシンクをプロセッサの上に置きます。
- 2 ヒートシンクアセンブリのネジをシステム基板のネジ穴の位置に合わせます。
- 3 ヒートシンクをシステム基板に固定する拘束ネジを締めます。

## 作業を終えた後に

- 1 [プロセッサファン](#)を取り付けます。
- 2 [ファンエアフローカバー](#)を取り付けます。
- 3 [コンピュータカバー](#)を取り付けます。



# システム基板の取り外し

 警告: コンピュータ内部の作業を始める前に、お使いのコンピュータに付属している「安全にお使いいただくための注意事項」を読んで、「[コンピュータ内部の作業を始める前に](#)」の手順を実行してください。コンピュータ内部の作業を終えた後は、「[コンピュータ内部の作業を終えた後に](#)」の指示に従ってください。安全にお使いいただくためのベストプラクティスの詳細については、規制順守ホームページ ( [www.dell.com/regulatory\\_compliance](http://www.dell.com/regulatory_compliance) ) をご覧ください。

 メモ: システム基板には、コンピューターのサービスタグが保存されています。システム基板を取り付けた後、BIOS セットアッププログラムでこのサービスタグを入力する必要があります。

 メモ: システム基板を取り付けると、BIOS セットアッププログラムで行った BIOS への変更はすべて削除されます。システム基板を取り付けた後に、再度適切な変更を行う必要があります。

 メモ: システム基板からケーブルを外す前に、各コネクタの位置をメモしておき、システム基板の取り付け後に正しく元の場所に戻すことができるようにしてください。

## 前提条件

- 1 [コンピュータカバー](#)を取り外します。
- 2 [前面ベゼル](#)を取り外します。
- 3 [ファンエアフローカバー](#)を取り外します。
- 4 「[オプティカルドライブの取り外し](#)」の手順 1 から 5 に従ってください。
- 5 [メモリモジュール](#)を取り外します。
- 6 [ワイヤレスカード](#)を取り外します。
- 7 [プロセッサファン](#)を取り外します。
- 8 [ヒートシンク](#)を取り外します。

## 手順

 **メモ:** ケーブルを外すときにすべてのケーブルの配線をメモしておき、システム基板を取り付けた後でケーブルを正しく元どおりに配線できるようにします。システム基板コネクタの詳細については、「[システム基板のコンポーネント](#)」を参照してください。

- 1 前面 I/O ブラケットをシャーシに固定しているネジ ( #6-32xL6.35 ) を外します。
- 2 前面 I/O ブラケットを回転させ、シャーシから外して開きます。

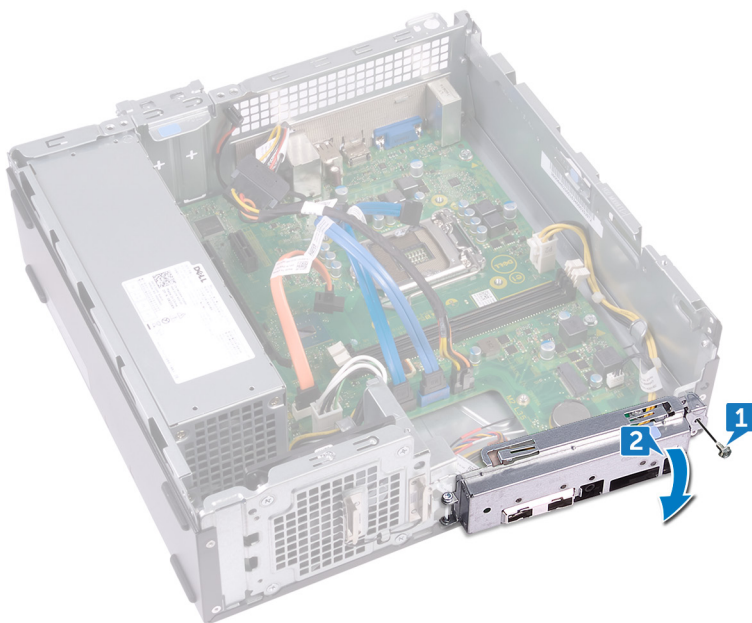

- 3 オプティカルドライブデータケーブルをシステム基板から外します。
- 4 電源装置ユニットケーブルをシステム基板から外します。
- 5 ハードドライブデータケーブルをシステム基板から外します。
- 6 ハードドライブデータケーブルをシステム基板から外します。
- 7 ハードドライブおよびオプティカルドライブの電源ケーブルをシステム基板から外します。
- 8 シャーシファンケーブルをシステム基板から外します。
- 9 電源ボタンケーブルをシステム基板から外します。



10 電源装置ユニットケーブルをシステム基板から外します。

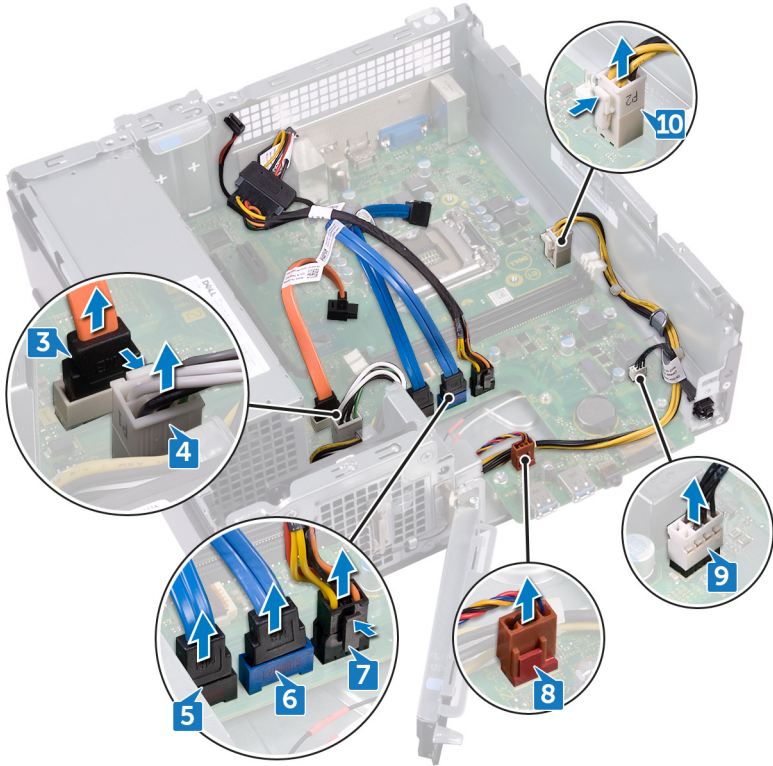



11 システム基板をシャーシに固定している 6 本のネジ ( #6-32xL6.35 ) を外します。

12 システム基板をスライドさせて斜めに持ち上げ、シャーシから取り外します。



# システム基板の取り付け

 **警告:** コンピュータ内部の作業を始める前に、お使いのコンピュータに付属している「安全にお使いいただくための注意事項」を読んで、「[コンピュータ内部の作業を始める前に](#)」の手順を実行してください。コンピュータ内部の作業を終えた後は、「[コンピュータ内部の作業を終えた後に](#)」の指示に従ってください。安全にお使いいただくためのベストプラクティスの詳細については、規制順守ホームページ ( [www.dell.com/regulatory\\_compliance](http://www.dell.com/regulatory_compliance) ) をご覧ください。

 **メモ:** システム基板には、コンピューターのサービスタグが保存されています。システム基板を取り付けた後、BIOS セットアッププログラムでこのサービスタグを入力する必要があります。

 **メモ:** システム基板を取り付けると、BIOS セットアッププログラムで行った BIOS への変更はすべて削除されます。システム基板を取り付けた後に、再度適切な変更を行う必要があります。

## 手順

- 1 システム基板をシャーシのスロットに合わせて、システム基板を所定の位置にセットします。
- 2 システム基板をシャーシに固定する 6 本のネジ ( #6-32xL6.35 ) を取り付けます。
- 3 シャーシファンケーブル、オプティカルドライブデータケーブル、ハードドライブデータケーブル、ハードドライブとオプティカルドライブの電源ケーブル、および電源ボタンケーブルを配線ガイドに沿って配線し、各ケーブルをシステム基板上の各コネクタに接続します。
- 4 電源装置ユニットケーブルをシャーシの配線ガイドに沿って配線し、ケーブルをシステム基板に接続します。
- 5 前面 I/O ブラケットをシャーシの方向に回転させます。
- 6 前面 I/O ブラケットのネジ穴とシャーシのネジ穴の位置を合わせます。
- 7 前面 I/O ブラケットをシャーシに固定するネジ ( #6-32xL6.35 ) を取り付けます。

## 作業を終えた後に

- 1 [プロセッサヒートシンク](#)を取り付けます。
- 2 [プロセッサファン](#)を取り付けます。

- 3 [ワイヤレスカード](#)を取り付けます。
- 4 [メモリモジュール](#)を取り付けます。
- 5 「[オプティカルドライブの取り付け](#)」の手順 5 から 8 に従ってください。
- 6 [ファンエアフローカバー](#)を取り付けます。
- 7 [前面ベゼル](#)を取り付けます。
- 8 [コンピュータカバー](#)を取り付けます。



# BIOS セットアッププログラム

---

## BIOS の概要

BIOS はコンピュータのオペレーティングシステムとハードディスク、ビデオアダプタ、キーボード、マウス、プリンタなどの取り付けられているデバイス間のデータフローを管理します。

## BIOS セットアッププログラムの起動

- 1 コンピューターの電源を入れます ( または再起動します ) 。
- 2 POST 実行中に、DELL のロゴが表示されたら、F2 プロンプトが表示されるのを待ち、表示直後に <F2> を押します。

 **メモ:** F2 プロンプトは、キーボードが初期化されていることを示します。このプロンプトは短時間しか表示されないため、表示を注意して待ち、<F2>を押してください。F2 プロンプトが表示される前に <F2> を押した場合、そのキーストロークは無視されます。キーを押すタイミングが遅れて、オペレーティングシステムのロゴが表示されたら、デスクトップが表示されるまでそのまま待機します。その後、コンピュータの電源を切り、操作をやり直してください。

## 忘れたパスワードの取り消し

 **警告:** コンピュータ内部の作業を始める前に、お使いのコンピュータに付属している「安全にお使いいただくための注意事項」を読んで、「[コンピュータ内部の作業を始める前に](#)」の手順を実行してください。コンピュータ内部の作業を終えた後は、「[コンピュータ内部の作業を終えた後に](#)」の指示に従ってください。安全にお使いいただくためのベストプラクティスの詳細については、規制順守ホームページ ( [www.dell.com/regulatory\\_compliance](http://www.dell.com/regulatory_compliance) ) をご覧ください。

## 前提条件

[コンピュータカバー](#)を取り外します。

## 手順

- 1 システム基板上のパスワードジャンパの位置を確認します。

 **メモ:** ジャンパの位置の詳細については、「[システム基板のコンポーネント](#)」を参照してください。

- 2 パスワードジャンパピンからジャンパプラグを取り外します。
- 3 5秒待ってから、ジャンパプラグを元の場所に戻します。

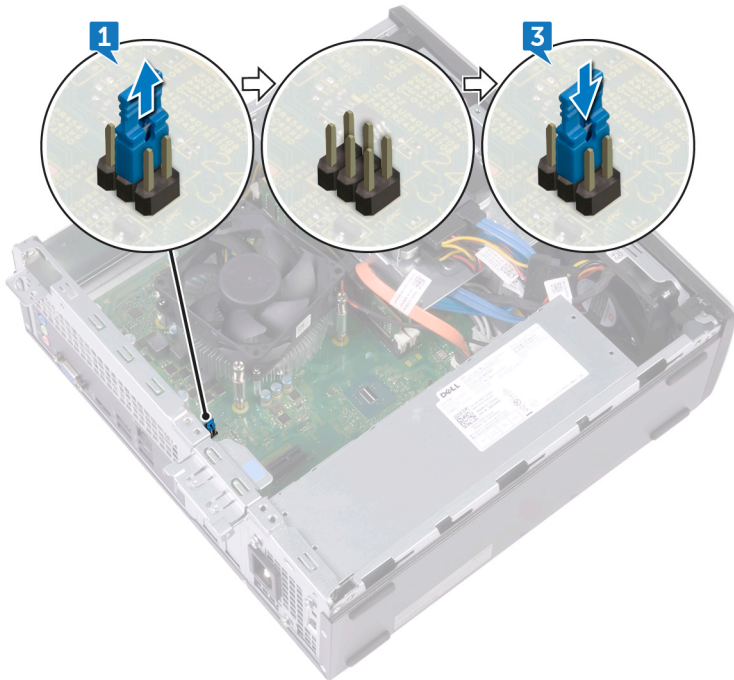

## 作業を終えた後に

[コンピュータカバー](#)を取り付けます。



# CMOS 設定のクリア

 **警告:** コンピュータ内部の作業を始める前に、お使いのコンピュータに付属している「安全にお使いいただくための注意事項」を読んで、「[コンピュータ内部の作業を始める前に](#)」の手順を実行してください。コンピュータ内部の作業を終えた後は、「[コンピュータ内部の作業を終えた後に](#)」の指示に従ってください。安全にお使いいただくためのベストプラクティスの詳細については、規制順守ホームページ（[www.dell.com/regulatory\\_compliance](http://www.dell.com/regulatory_compliance)）をご覧ください。

## 前提条件

[コンピュータカバー](#)を取り外します。

## 手順

- 1 システム基板上の CMOS ジャンパの位置を確認します。
  -  **メモ:** ジャンパの位置の詳細については、「[システム基板のコンポーネント](#)」を参照してください。
- 2 ジャンパプラグをパスワードジャンパピン ( PSWD ) から取り外し、CMOS ジャンパピンに接続します。

- 3 5秒待ってから、ジャンパプラグを元の場所に戻します。

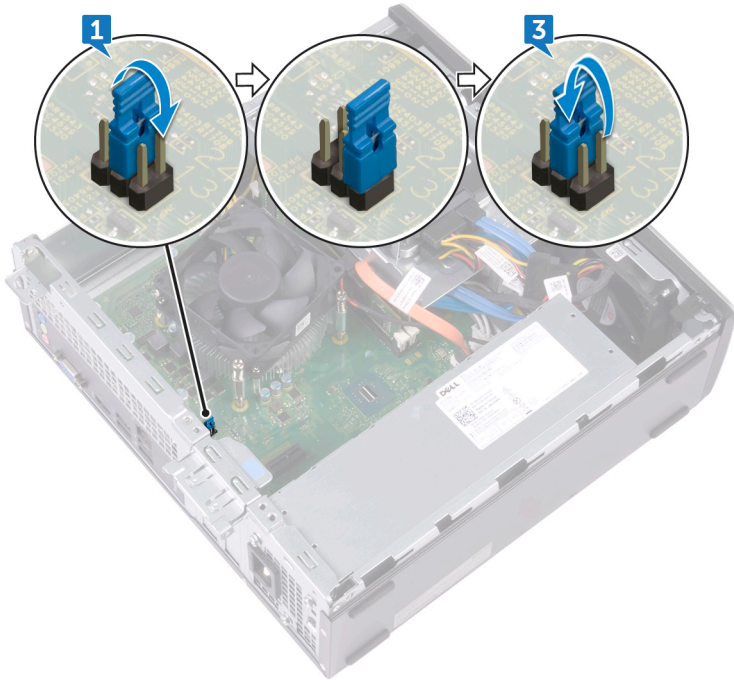

## 作業を終えた後に

[コンピュータカバー](#)を取り付けます。

# BIOS のフラッシュ

---

更新がある場合やシステム基板を取り付ける場合に、BIOS のフラッシュ（更新）を行う必要があります。BIOS のフラッシュは、次の通りです。

- 1 コンピュータの電源を入れます。
- 2 [www.dell.com/support](http://www.dell.com/support) にアクセスします。
- 3 **Product Support (製品サポート)** をクリックし、お使いのコンピュータのサービスタグを入力して、**Submit (送信)** をクリックします。

 **メモ:** サービスタグがない場合は、自動検出機能を使用するか、お使いのコンピュータのモデルを手動で参照してください。

- 4 **Drivers & downloads (ドライバとダウンロード)** → **Find it myself (自分で検索)** をクリックします。
- 5 お使いのコンピュータにインストールされているオペレーティングシステムを選択します。
- 6 ページを下にスクロールして、**BIOS** を展開します。
- 7 **Download (ダウンロード)** をクリックして、お使いのコンピュータの BIOS の最新バージョンをダウンロードします。
- 8 ダウンロードが完了したら、BIOS アップデートファイルを保存したフォルダに移動します。
- 9 BIOS アップデートファイルのアイコンをダブルクリックし、画面に表示される指示に従います。

# 「困ったときは」と「デルへのお問い合わせ」

---

## セルフヘルプリソース

セルフヘルプリソースを使ってデルの製品とサービスに関するヘルプ情報を取得できます。

### 表 2. セルフヘルプリソース

デルの製品とサービスに関する情報

[www.dell.com](http://www.dell.com)

Dell ヘルプとサポート アプリ



始めに アプリ



ヘルプへのアクセス

Windows 検索に、Help and Support と入力し、<Enter> を押します。

オペレーティングシステムのオンラインヘルプ

[www.dell.com/support/windows](http://www.dell.com/support/windows)  
[www.dell.com/support/linux](http://www.dell.com/support/linux)

トラブルシューティング情報、ユーザーズガイド、セットアップ方法、製品仕様、テクニカルサポートブログ、ドライバ、ソフトウェアのアップデートなどは、

[www.dell.com/support](http://www.dell.com/support)

オペレーティングシステム、コンピュータの設定と使用、データのバックアップ、診断などの詳細は、

[www.dell.com/support/manuals](http://www.dell.com/support/manuals) の『私とマイデル』を参照してください。

## デルへのお問い合わせ

販売、テクニカルサポート、カスタマーサービスに関するデルへのお問い合わせは、[www.dell.com/contactdell](http://www.dell.com/contactdell) を参照してください。





**メモ: 各種サービスのご提供は国や製品によって異なり、国によってはご利用いただけないサービスもございます。**



**メモ: お使いのコンピュータがインターネットに接続されていない場合は、購入時の納品書、出荷伝票、請求書、またはデルの製品カタログで連絡先をご確認ください。**