

Inspiron 27 7000 All-in-One

Servis El Kitabı



Notlar, dikkat edilecek noktalar ve uyarılar

ⓘ | NOT: NOT, ürününüzü daha iyi kullanmanıza yardımcı olacak önemli bilgiler sağlar.

⚠ | DİKKAT: DİKKAT, donanımda olabilecek hasarları ya da veri kaybını belirtir ve bu sorunun nasıl önleneceğini anlatır.

⚠ | UYARI: UYARI, meydana gelebilecek olası maddi hasar, kişisel yaralanma veya ölüm tehlikesi anlamına gelir.

© 2018 Dell Inc. veya bağlı kuruluşları. Tüm hakları saklıdır. Dell, EMC ve diğer ticari markalar, Dell Inc. veya bağlı kuruluşlarının ticari markalarıdır. Diğer ticari markalar ilgili sahiplerinin ticari markaları olabilir.

1 Bilgisayarınızın içinde çalışmaya başlamadan önce.....	9
Başlamadan önce	9
Güvenlik talimatları.....	9
Önerilen araçlar.....	10
Vida listesi.....	10
2 Bilgisayarınızın içinde çalıştıktan sonra.....	12
3 Teknik özelliklere genel bakış.....	13
Bilgisayarınızın iç görünüşü.....	13
İç görünüş (FHD).....	13
Bilgisayarınızın iç görünüşü (UHD).....	14
Sistem kartı bileşenleri.....	14
Sistem kartı bileşenleri (FHD).....	14
Sistem kartı bileşenleri (UHD).....	15
4 Standı çıkarma.....	17
Yordam.....	17
Yordam.....	17
5 Standı yerine takma.....	19
Yordam.....	19
Yordam.....	19
6 Arka kapağı çıkarma.....	21
Ön koşul.....	21
Yordam.....	21
7 Arka kapağı yerine takma.....	22
Yordam.....	22
Son Koşul.....	22
8 Sabit sürücüyü çıkarma.....	23
Ön koşullar.....	23
Yordam.....	23
9 Sabit sürücüyü yerine takma.....	25
Yordam.....	25
Son koşullar.....	26
10 Bellek modülünü çıkarma.....	27
Ön koşullar.....	27
Yordam.....	27

11 Bellek modülünü yerine takma.....	28
Yordam.....	28
Son koşullar.....	29
12 Sistem kartı korumasını çıkarma.....	30
Ön koşullar.....	30
Yordam.....	30
13 Sistem kartı korumasını yerine takma.....	31
Yordam.....	31
Son koşullar.....	31
14 Düğme pili çıkarma.....	32
Ön koşullar.....	32
Yordam.....	32
15 Düğme pili yerine takma.....	33
Yordam.....	33
Son koşullar.....	33
16 Kablosuz kartı çıkarma.....	34
Ön koşullar.....	34
Yordam.....	34
17 Kablosuz kartı takma.....	36
Yordam.....	36
Son koşullar.....	37
18 Katı hal sürücüsünü/Intel Optane çıkarma.....	38
Ön koşullar.....	38
Yordam.....	38
19 Katı hal sürücüsünü/Intel Optane'i değiştirme.....	39
Yordam.....	39
Son koşullar.....	39
20 Katı hal sürücüsünü çıkarma (yarım uzunluk).....	40
Ön koşullar.....	40
Yordam.....	40
21 Katı hal sürücüsünü değiştirme (yarım uzunluk).....	41
Yordam.....	41
Son koşullar.....	41
22 Fanı çıkarma.....	43
Ön koşullar.....	43
Yordam.....	43

23 Fanı yerine takma.....	44
Yordam.....	44
Son koşullar.....	44
24 Isı emicisini çıkarma.....	45
Ön koşullar.....	45
Yordam.....	45
25 Isı emiciyi yerine takma.....	46
Yordam.....	46
Son koşullar.....	46
26 Kamerayı çıkarma.....	47
Ön koşullar.....	47
Yordam.....	47
27 Kamerayı yerine takma.....	49
Yordam.....	49
Son koşullar.....	50
28 Alt kapağın çıkarılması.....	51
Ön koşullar.....	51
Yordam.....	51
29 Alt kapağın değiştirilmesi.....	53
Yordam.....	53
Son koşullar.....	53
30 Arka G/Ç braketini sökme.....	54
Ön koşullar.....	54
Yordam.....	54
31 Arka G/Ç braketini değiştirme.....	55
Yordam.....	55
Son koşullar.....	55
32 Mikrofonları Çıkarma.....	56
Ön koşullar.....	56
Yordam.....	56
33 Mikrofonları yerine takma.....	57
Yordam.....	57
Son koşullar.....	57
34 Hoparlörleri çıkarma.....	58
Ön koşullar.....	58
Yordam.....	58

35 Hoparlörleri yerine takma.....	59
Yordam.....	59
Son koşullar.....	59
36 Güç düğmesi kartını çıkarma.....	60
Ön koşullar.....	60
Yordam.....	60
37 Güç düğmesi kartını yerine takma.....	61
Yordam.....	61
Son koşullar.....	61
38 G/Ç kartını çıkarma.....	62
Ön koşullar.....	62
Yordam.....	62
39 G/Ç kartını yerine takma.....	64
Yordam.....	64
Son koşullar.....	65
40 Kulaklık bağlantı noktasını çıkarma.....	66
Ön koşullar.....	66
Yordam.....	66
41 Kulaklık bağlantı noktasının yerine takma.....	67
Yordam.....	67
Son koşullar.....	67
42 Antenleri sökme.....	68
Ön koşullar.....	68
Yordam.....	68
43 Antenleri değiştirme.....	69
Yordam.....	69
Son koşullar.....	69
44 İşlemcinin çıkarılması.....	70
Ön koşullar.....	70
Yordam.....	70
45 İşlemcinin yerine takılması.....	72
Yordam.....	72
Son koşullar.....	72
46 Sistem kartını çıkarma.....	73
Ön koşullar.....	73
Yordam.....	73

Yordam.....	74
47 Sistem kartını yerine takma.....	76
Yordam.....	76
Yordam.....	77
Son koşullar.....	78
BIOS'u Sıfırlama.....	78
48 Güç adaptörü bağlantı noktasını çıkarma.....	80
Ön koşullar.....	80
Yordam.....	80
49 Güç adaptörü bağlantı noktasını yerine takma.....	81
Yordam.....	81
Son koşullar.....	81
50 Ekran panelini çıkarma.....	82
Ön koşullar.....	82
Yordam.....	82
51 Ekran panelini yerine takma.....	84
Yordam.....	84
Son koşullar.....	86
52 Orta Çerçeveyi Çıkarma.....	87
Ön koşullar.....	87
Yordam.....	87
53 Orta çerçeveyi takma.....	90
Yordam.....	90
Son koşullar.....	91
54 Ekran paneli tabanını sökme.....	92
Ön koşullar.....	92
Yordam.....	92
55 Ekran aksamı tabanını değiştirme.....	94
Yordam.....	94
Son koşullar.....	94
56 Sürücülerini indirme.....	96
Ses sürücüsünü indirme.....	96
Grafik sürücüsünü indirme.....	96
USB sürücüsünü indirme.....	97
Chipset sürücüsünü indirme.....	98
Ağ sürücüsünü indirme.....	98
57 Sistem kurulumu.....	100

Önyükleme Sırası.....	100
Gezinti tuşları.....	100
BIOS genel bakış.....	101
BIOS kurulum programına girme.....	101
USB BIOS Kurulum programını etkinleştirme veya devre dışı bırakma.....	101
BIOS Kurulum programında sabit sürücü tanımlama.....	101
BIOS Setup programındaki sistem belleğinin kontrol edilmesi.....	101
Sistem kurulum seçenekleri.....	101
BIOS'u Sıfırlama.....	105
58 Sorun Giderme.....	106
BIOS'u Sıfırlama.....	106
USB kurtarma sürücüsü kullanarak Windows'u yeniden yükleme.....	106
Gelişmiş Yükleme Öncesi Sistem Değerlendirmesi (ePSA) tanılamaları.....	107
EPSA tanılamalarını çalıştırma.....	107
Ekran dahili kendi kendini sınaması.....	107
Tanılamalar.....	107
Artık gücü boşaltma.....	108
Wi-Fi güç döngüsü.....	108
59 Yardım alma ve Dell'e başvurma.....	110
Kendi kendine yardım kaynakları.....	110
Dell'e Başvurma.....	110

Bilgisayarınızın içinde çalışmaya başlamadan önce

① | **NOT:** Sipariş ettiğiniz yapılandırmaya bağlı olarak bu belgedeki resimler sizin bilgisayarınızdan farklı olabilir.

Başlamadan önce

1 Tüm açık dosyaları kaydedip kapatın ve tüm açık uygulamalardan çıkın.

2 Bilgisayarınızı kapatın. **Başlat > Bilgisayarı > Kapat**'ı tıklayın.

① | **NOT:** Farklı bir işletim sistemi kullanıyorsanız, kapatma ile ilgili talimatlar için, işletim sisteminizin dokümanlarına bakın.

3 Bilgisayarınızı ve tüm bağlı aygıtları elektrik prizlerinden çıkarın.

4 Klavye, fare ve monitör gibi bağlı olan tüm aygıtların ve çevre birimlerinin bilgisayarınızla bağlantısını kesin.

5 Bilgisayarınızda bulunan ortam kartlarını ve optik sürücülerini çıkarın.

6 Bilgisayarın fişini çektikten sonra, sistem kartını topraklamak için güç düğmesine basın ve yaklaşık 5 saniye basılı tutun.

⚠ | **DİKKAT:** Ekranın çizilmesini önlemek için bilgisayarı yumuşak ve temiz bir yüzeye yerleştirin.

7 Bilgisayarı ters çevirin.

Güvenlik talimatları

Bilgisayarınızı olası hasarlardan korumak ve kendi kişisel güvenliğinizi sağlamak için aşağıdaki güvenlik ilkelerini kullanın.

⚠ | **UYARI:** Bilgisayarınızın içinde çalışmadan önce, bilgisayarınızla birlikte verilen güvenlik bilgilerini okuyun. Ek güvenlik en iyi uygulama bilgileri için www.dell.com/regulatory_compliance adresindeki Regulatory Compliance (Yasal Uygunluk) Ana Sayfasına bakın.

⚠ | **UYARI:** Bilgisayarın kapağını veya panelleri açmadan önce, tüm güç kaynaklarının bağlantısını kesin. Bilgisayarın içinde çalışmayı tamamladıktan sonra, güç kaynağına bağlamadan önce, tüm kapakları, panelleri ve vidaları yerlerine takın.

⚠ | **DİKKAT:** Bilgisayarınıza zarar gelmesini önlemek için, çalışma düzeyinin düz ve temiz olduğuna emin olun.

⚠ | **DİKKAT:** Bileşenlere ve kartlara zarar gelmesini önlemek için, bunları kenarlarından tutun ve pimlere ve kontaklara dokunmaktan kaçının.

⚠ | **DİKKAT:** Yalnızca sorun giderme ve onarım tarafından yetkilendirilmeniz veya Dell teknik destek ekibi. Dell tarafından yetkilendirilmemiş servislerden kaynaklanan zararlar garantinizin kapsamında değildir. Güvenlik talimatlarına bakın. ile birlikte gönderilen ürün veya www.dell.com/regulatory_compliance.

⚠ | **DİKKAT:** Bilgisayarınızın içindeki herhangi bir şeye dokunmadan önce, bilgisayarınızın arkasındaki metal kısım gibi boyanmamış bir metal yüzeye dokunarak kendinizi topraklayın. Çalışırken, iç bileşenlere zarar verebilecek statik elektriği boşaltmak için, boyanmamış metal yüzeye belirli aralıklarla dokununuz.

⚠ | **DİKKAT:** Bir kabloyu çıkarırken kablonun kendisinden değil, konektör kısmından veya çekme yerinden tutarak çekin. Bazı kablolarda, kabloyu çıkarmadan önce açmanız gereken kilitleme tırnaklı veya kelebek vidalı konektörler bulunur. Kabloların bağlantısını keserken, konektör pimlerinin eğilmesini önlemek için, bunları düzgün şekilde hizalanmış tutun. Kabloları takarken, konektörlerin ve bağlantı noktalarının yönlerinin doğru olduğundan ve doğru hizalandıklarından emin olun.

⚠ | **DİKKAT:** Takılı kartı ortam kartı okuyucusundan basarak çıkarın.

Önerilen araçlar















Bu belgedeki prosedürler için aşağıdaki araçlar gerekebilir:









- 1 numaralı yıldız tornavida
- Plastik çubuk

Vida listesi

Aşağıdaki tablo, farklı bileşenleri bilgisayara sabitlemek için kullanılan vidaların bir listesini sağlamaktadır.

Tablo 1. Vida listesi

Bileşen	Sabitlenme hedefi:	Vida tipi	Miktar	Vida görüntü
Sabit stand	Arka kapak	M3x5	2	
Sistem kartı koruyucu	Ekran paneli tabanı	M3x5	5	
Kablosuz kart koruyucusu	Sistem kartı	M2x2,5	2	
Kablosuz kart	Sistem kartı	M2x2,5	1	
Katı hal sürücüsü/Intel Optane belleği	Sistem kartı	M2x2,5	1	
Katı hal sürücüsü (yarım uzunluk)	Sistem kartı	M2x2,5	1	
Fan	Ekran paneli tabanı	M3x5	3	
Katlanır kamera aksamı kapağı	Orta çerçeve	M3x5	2	
Katlanır kamera aksamı	Ekran paneli tabanı	M3x5	2	
Katlanır kamera çerçevesi	Katlanır kamera aksamı	M3x5	3	
Taban kapağı	Arka G/Ç desteği	M3x5	2	
	Ekran paneli tabanı		2	
Arka G/Ç desteği	Ekran paneli tabanı	M3x5	2	
Mikrofonlar (4 modül)	Orta çerçeve	M2x2,5	4	
Hoparlörler	Ekran paneli tabanı	M3x4+7,1	9	

Bileşen	Sabitlenme hedefi:	Vida tipi	Miktar	Vida görüntü
Güç düğmesi kartı	Orta çerçeve	M3x5	1	
G/Ç kartı koruyucusu	Ekran paneli tabanı	M3x5	2	
G/Ç kartı	Ekran paneli tabanı	M2,5x3,5	2	
Mikrofonlu kulaklık girişi	Ekran paneli tabanı	M3x5	1	
Antenler (2 modül)	Ekran paneli tabanı	M2x2,5	2	
Sistem kartı	Ekran paneli tabanı	M3x5	9	
Güç adaptörü bağlantı noktası	Ekran paneli tabanı	M3x5	2	
Ekran paneli	Ekran paneli tabanı	M3x5	12	
Orta çerçeve	Ekran paneli tabanı	M3x5	16	

Bilgisayarınızın içinde çalıştıktan sonra

⚠ DİKKAT: Serbest kalmış veya gevşemiş vidaları bilgisayarınızın içinde bırakmak bilgisayarınıza ciddi şekilde zarar verebilir.

- 1 Tüm vidaları yerlerine takın ve bilgisayarınızın içine kaçmış vida kalmadığından emin olun.
- 2 Bilgisayarınızda çalışmadan önce çıkardığınız tüm harici cihazları, çevre birimlerini veya kabloları yerlerine takın.
- 3 Bilgisayarınızda çalışmadan önce çıkardığınız tüm ortam kartlarını, diskleri veya diğer parçaları yerlerine takın.
- 4 Bilgisayarınızı ve tüm bağlı aygıtları elektrik prizlerine takın.
- 5 Bilgisayarınızı açın.

Teknik özelliklere genel bakış

⚠ UYARI: Bilgisayarınızın içerisinde çalışmadan önce, bilgisayarınızla birlikte gönderilen emniyet bilgilerini okuyun ve içerisinde belirtilen adımları izleyin. Sisteminizin içinde çalıştıktan sonra, bölümündeki talimatları **içinde çalıştıktan sonra**. Ek güvenlik en iyi uygulama bilgileri için www.dell.com/regulatory_compliance adresindeki Regulatory Compliance (Yasal Uygunluk) Ana Sayfasına bakın.

Bilgisayarınızın iç görünüşü

İç görünüş (FHD)

ⓘ NOT: Bu, Tam Yüksek Tanımlı (FHD) ekranlarla birlikte gönderilen bilgisayarların iç görünüşüdür.

ⓘ NOT: Isı emicisinin görünüşü, sipariş verdiğiniz grafik yapılandırmasına bağlı olarak farklılık gösterebilir.

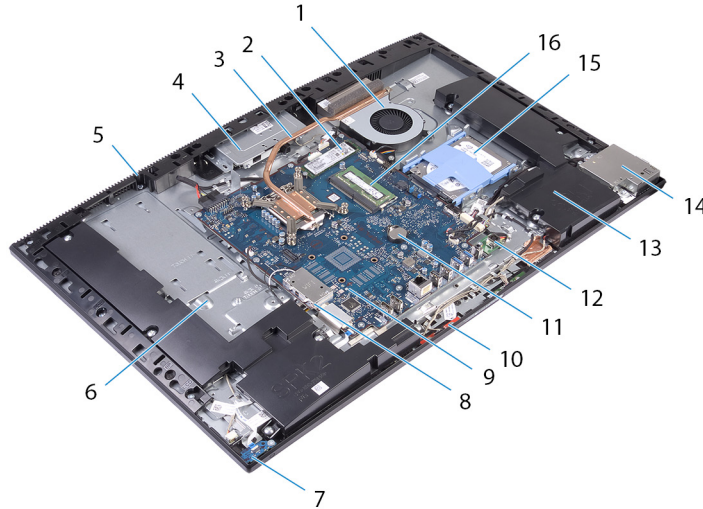

Rakam 1. Bilgisayarınızın iç görünüşü (FHD)

1	fan	2	katı hal sürücüsü/Intel Optane belleği
3	ısı emicisi	4	katlanır kamera aksamı
5	orta çerçeve	6	ekran paneli tabanı
7	güç düğmesi kartı	8	kablosuz kart koruyucusu
9	sistem kartı	10	mikrofon
11	düğme pil	12	güç adaptörü bağlantı noktası
13	hoparlörler (2)	14	yan G/Ç koruyucusu
15	sabit sürücü	16	bellek modülleri

Bilgisayarınızın iç görünüşü (UHD)

① **NOT:** Bu, Ultra Yüksek Tanımlı (UHD) ekranlarla birlikte gönderilen bilgisayarların iç görünüşüdür.

① **NOT:** Isı emicisinin görünüşü, sipariş verdiğiniz grafik yapılandırmasına bağlı olarak farklılık gösterebilir.

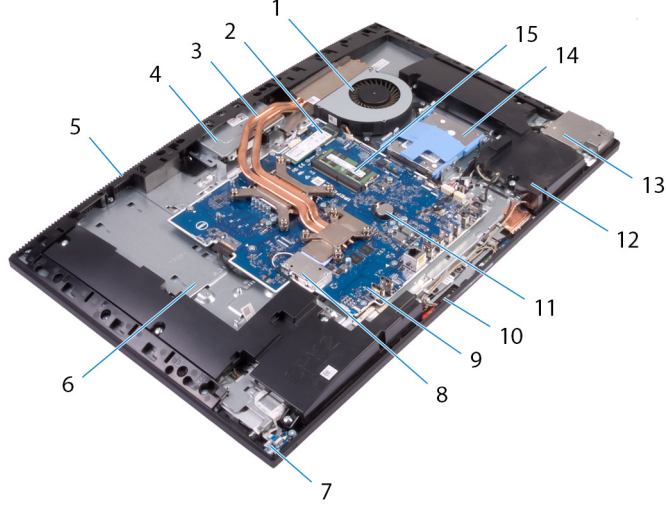

Rakam 2. Bilgisayarınızın iç görünüşü (UHD)

1	fan	2	katı hal sürücüsü/Intel Optane belleği
3	ısı emicisi	4	katlanır kamera aksamı
5	orta çerçeve	6	ekran paneli tabanı
7	güç düğmesi kartı	8	kablosuz kart koruyucusu
9	sistem kartı	10	mikrofon
11	düğme pil	12	hoparlörler (2)
13	yan G/Ç koruyucusu	14	sabit sürücü
15	bellek modülleri		

Sistem kartı bileşenleri

Sistem kartı bileşenleri (FHD)

① **NOT:** Bu sistem kartı, Tam Yüksek Tanımlı (FHD) ekranlarla birlikte gönderilen bilgisayarlara takılır.

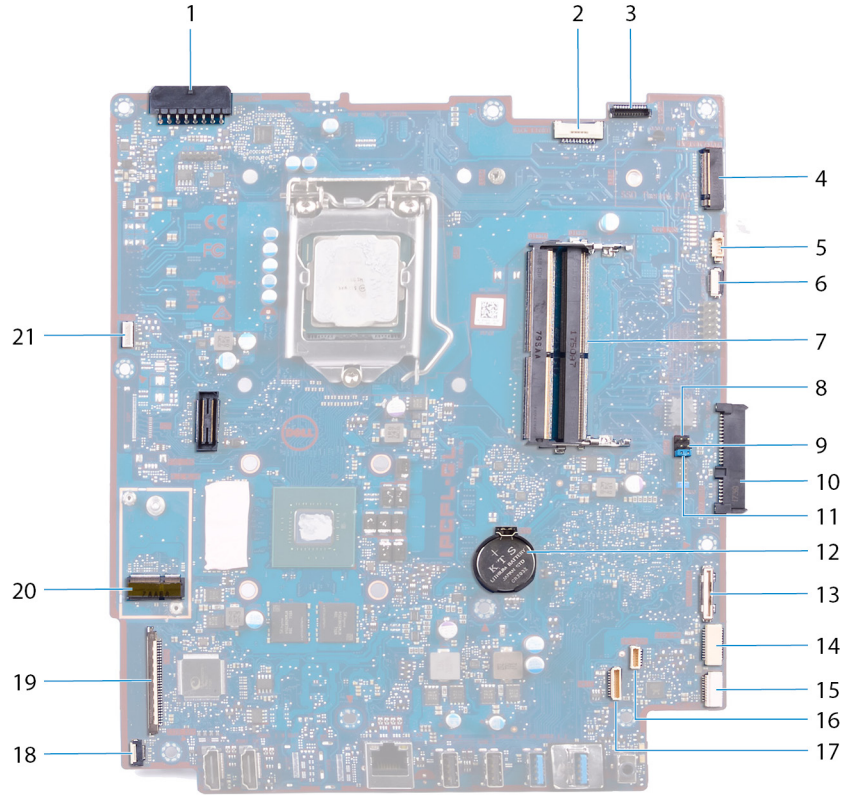

Rakam 3. Sistem kartı bileşenleri (FHD)

- | | | | |
|----|---|----|--|
| 1 | güç adaptörü bağlantı noktası konektörü | 2 | ekran arka ışığı kablosu |
| 3 | kamera kablosu konektörü | 4 | M.2 PCIe/SATA yuvası |
| 5 | fan kablosu konektörü | 6 | düşük pin sayılı hata ayıklama başlığı |
| 7 | bellek modülü yuvaları (2) | 8 | servis modu atlama teli |
| 9 | CMOS silme atlama teli | 10 | sabit sürücü konektörü |
| 11 | parola silme anahtarı | 12 | düğme pil |
| 13 | G/Ç kartı konektörü | 14 | G/Ç kartı güç konektörü |
| 15 | kulaklık bağlantı noktası konektörü | 16 | hoparlör kablosu konektörü |
| 17 | mikrofon kablosu konektörü | 18 | güç düğmesi kartı kablo konektörü |
| 19 | ekran kablosu konektörü | 20 | M.2 kablosuz kartı yuvası |
| 21 | güç kaynağı ünitesi fan konektörü | 22 | dokunmatik ekran kablosu konektörü |

Sistem kartı bileşenleri (UHD)

NOT: Bu sistem kartı, Ultra Yüksek Tanımlı (UHD) ekranlarla birlikte gönderilen bilgisayarlara takılır.

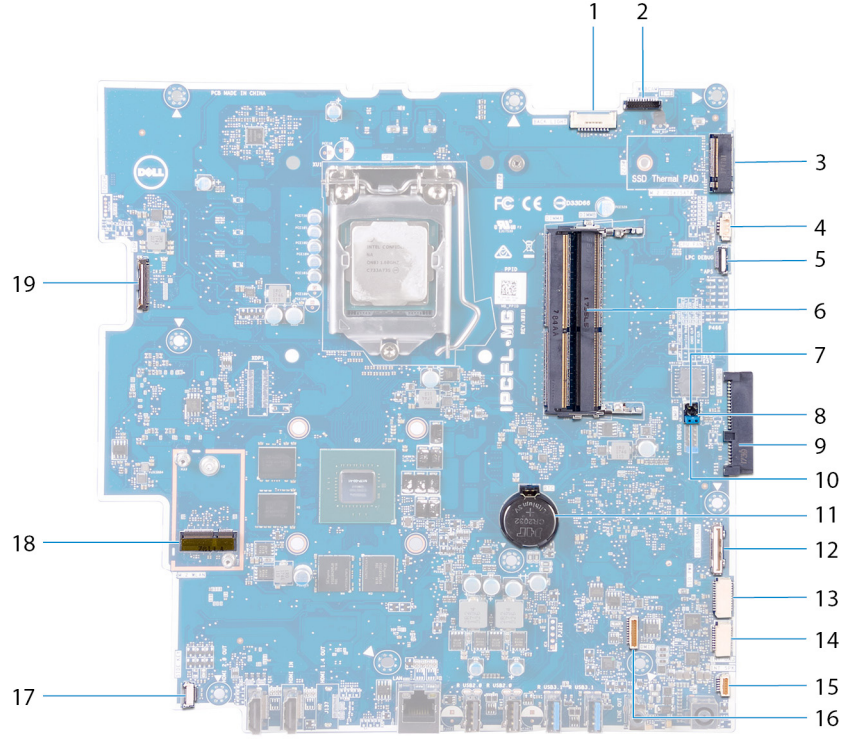

Rakam 4. Sistem kartı bileşenleri (UHD)

- | | | | |
|----|--|----|-------------------------------------|
| 1 | ekran arka ışığı kablosu | 2 | kamera kablosu konektörü |
| 3 | M.2 PCIe/SATA yuvası | 4 | fan kablosu konektörü |
| 5 | düşük pin sayılı hata ayıklama başlığı | 6 | bellek modülü yuvaları (2) |
| 7 | servis modu atlama teli | 8 | CMOS silme atlama teli |
| 9 | sabit sürücü konektörü | 10 | parola silme anahtarı |
| 11 | düğme pil | 12 | G/Ç kartı konektörü |
| 13 | G/Ç kartı güç konektörü | 14 | kulaklık bağlantı noktası konektörü |
| 15 | hoparlör kablosu konektörü | 16 | mikrofon kablosu konektörü |
| 17 | güç düğmesi kartı kablo konektörü | 18 | M.2 kablosuz kartı yuvası |
| 19 | ekran kablosu konektörü | | |

Standı çıkarma

⚠ UYARI: Bilgisayarınızın içerisinde çalışmadan önce, bilgisayarınızla birlikte gönderilen emniyet bilgilerini okuyun ve içerisinde belirtilen adımları izleyin. Sisteminizin içinde çalıştıktan sonra, bölümündeki talimatları **içinde çalıştıktan sonra**. Ek güvenlik en iyi uygulama bilgileri için www.dell.com/regulatory_compliance adresindeki Regulatory Compliance (Yasal Uygunluk) Ana Sayfasına bakın.

Yordam

ⓘ NOT: Aşağıdaki yordam yalnızca eklemli bir standla birlikte verilen bilgisayarlar içindir.

⚠ DİKKAT: Ekranın hasar görmesini önlemek için bilgisayarı düz, yumuşak ve temiz bir yüzeye yerleştirin.

- 1 Kurtarma tırnağını itin.
- 2 Tırnağı kurtarma konumunda tutun ve standı arka kapaktan kaldırarak çıkarın.

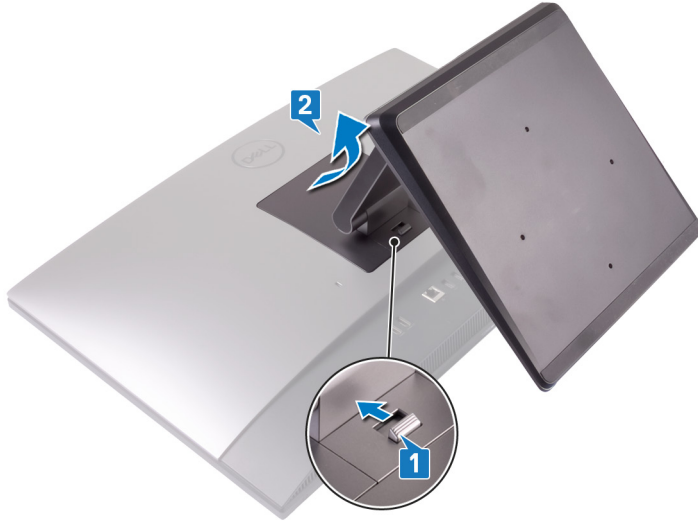

Yordam

ⓘ NOT: Aşağıdaki yordam yalnızca kullanıcı kaide standıyla birlikte verilen bilgisayarlar içindir.

⚠ DİKKAT: Ekranın çizilmesini önlemek için bilgisayarı düz, temiz ve eğik olmayan bir yüzeye yerleştirin.

- 1 Plastik bir çubuk kullanarak stand kapağını arka kapaktan çıkarın.



- 2 Standı arka kapağa sabitleyen iki vidayı (M3x5) çıkarın.
- 3 Standı arka kapaktan kaydırıp çıkarın.



Standı yerine takma

⚠ UYARI: Bilgisayarınızın içerisinde çalışmadan önce, bilgisayarınızla birlikte gönderilen emniyet bilgilerini okuyun ve içerisinde belirtilen adımları izleyin. Sisteminizin içinde çalıştıktan sonra, bölümündeki talimatları **içinde çalıştıktan sonra**. Ek güvenlik en iyi uygulama bilgileri için www.dell.com/regulatory_compliance adresindeki Regulatory Compliance (Yasal Uygunluk) Ana Sayfasına bakın.

Yordam

ⓘ NOT: Aşağıdaki yordam yalnızca eklemli bir standla birlikte verilen bilgisayarlar içindir.

Stand üzerindeki tırnakları arka kapaktaki yuvalarla hizalayıp standı arka kapakta yerine oturtun.



Yordam

ⓘ NOT: Aşağıdaki yordam yalnızca kullanıcı kaide standıyla birlikte verilen bilgisayarlar içindir.

- 1 Stand üzerindeki tırnakları arka kapaktaki yuvalarla hizalayın, standı yuvalara doğru kaydırın, sonra yerine oturtun.
- 2 Standı arka kapağa sabitleyen iki vidayı (M3x5) değiştirin.



3 Stand kapağındaki tırnakları arka kapaktaki yuvalara geçirin.



Arka kapağı çıkarma

⚠ UYARI: Bilgisayarınızın içerisinde çalışmadan önce, bilgisayarınızla birlikte gönderilen emniyet bilgilerini okuyun ve içerisinde belirtilen adımları izleyin. Sisteminizin içinde çalıştıktan sonra, bölümündeki talimatları **çinde çalıştıktan sonra**. Ek güvenlik en iyi uygulama bilgileri için www.dell.com/regulatory_compliance adresindeki Regulatory Compliance (Yasal Uygunluk) Ana Sayfasına bakın.

Ön koşul

Standı çıkarın.

Yordam

- 1 Arka kapaktaki tırnağa bastırıp tutarak sistem kartı koruyucusundaki mandaldan kurtarın ve arka kapağı orta çerçeveden çıkarmak için gösterilen yönde kaydırın.
- 2 Arka kapağı orta çerçeveden ve sistem kartı koruyucusundan kaldırın.



Arka kapağı yerine takma

⚠ UYARI: Bilgisayarınızın içerisinde çalışmadan önce, bilgisayarınızla birlikte gönderilen emniyet bilgilerini okuyun ve içerisinde belirtilen adımları izleyin. Sisteminizin içinde çalıştıktan sonra, bölümündeki talimatları **içinde çalıştıktan sonra**. Ek güvenlik en iyi uygulama bilgileri için www.dell.com/regulatory_compliance adresindeki Regulatory Compliance (Yasal Uygunluk) Ana Sayfasına bakın.

Yordam

- 1 Arka kapağı orta çerçeveye ve sistem kartı koruyucusuna yerleştirin ve arka kapaktaki tırnakları orta çerçevedeki yuvalarla hizalayın.
- 2 Sistem kartı koruyucusunda mandalın altında bulunan arka kapak tırnağını kilitlemek için arka kapağı gösterilen yönde kaydırın.



Son Koşul

Standı yerine takın.

Sabit sürücüyü çıkarma

⚠ UYARI: Bilgisayarınızın içerisinde çalışmadan önce, bilgisayarınızla birlikte gönderilen emniyet bilgilerini okuyun ve içerisinde belirtilen adımları izleyin. Sisteminizin içinde çalıştıktan sonra, bölümündeki talimatları **İçinde çalıştıktan sonra**. Ek güvenlik en iyi uygulama bilgileri için www.dell.com/regulatory_compliance adresindeki Regulatory Compliance (Yasal Uygunluk) Ana Sayfasına bakın.

⚠ DİKKAT: Sabit sürücüler aşırı derecede naziktir. Sabit sürücüyü çok dikkatli tutun.

⚠ DİKKAT: Veri kaybını önlemek için, sabit sürücüyü bilgisayar açıkken veya Uyku modundayken çıkarmayın.

Ön koşullar

- 1 Standı çıkarın.
- 2 Arka kapağı çıkarın.

Yordam

- 1 Sabit sürücü aksamını sistem kartı koruyucusuna sabitleyen tırnağı aşağıya bastırın.
- 2 Sabit sürücü aksamını ekran aksamı tabanındaki yuvasından kaldırarak çıkarın.

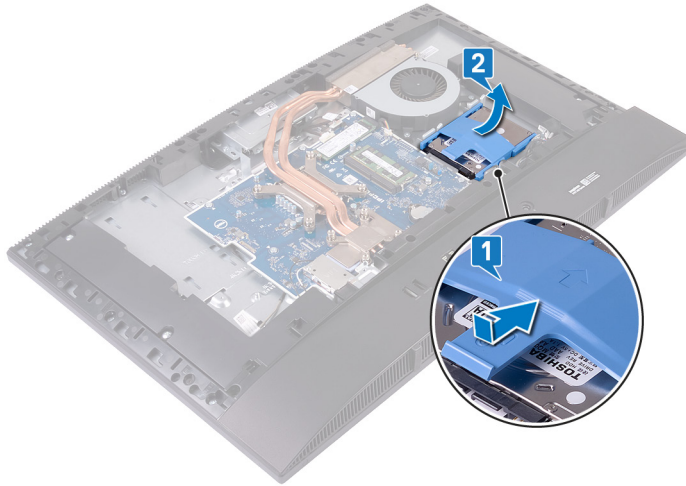

- 3 Sabit sürücü desteğindeki tırnakları sabit sürücüdeki yuvalarından çıkarın.
- 4 Sabit sürücüyü sabit sürücü braketinden çıkarın.

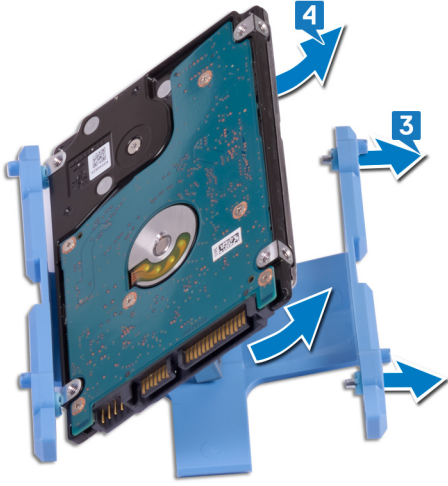

Sabit sürücüyü yerine takma

⚠ UYARI: Bilgisayarınızın içerisinde çalışmadan önce, bilgisayarınızla birlikte gönderilen emniyet bilgilerini okuyun ve içerisinde belirtilen adımları izleyin. Sisteminizin içinde çalıştıktan sonra, bölümündeki talimatları **İçinde çalıştıktan sonra**. Ek güvenlik en iyi uygulama bilgileri için www.dell.com/regulatory_compliance adresindeki Regulatory Compliance (Yasal Uygunluk) Ana Sayfasına bakın.

⚠ DİKKAT: Sabit sürücüler aşırı derecede naziktir. Sabit sürücüyü çok dikkatli tutun.

Yordam

- 1 Sabit sürücü desteği üzerindeki tırnakları sabit sürücü üzerindeki yuvalarla aynı hizaya getirin.
- 2 Sabit sürücü desteğine asılın ve sabit sürücü desteğindeki geri kalan tırnakları sabit sürücü üzerindeki yuvalarla hizalayın.

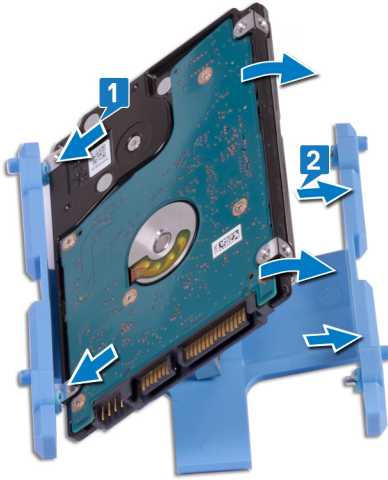

- 3 Sabit sürücü aksamını yuvasına yerleştirin ve kaydırarak ekran aksamı tabanına kilitleyin.



Son kořullar

- 1 Arka kapađı yerine takın.
- 2 Standı yerine takın.

Bellek modülünü çıkarma

⚠ UYARI: Bilgisayarınızın içerisinde çalışmadan önce, bilgisayarınızla birlikte gönderilen emniyet bilgilerini okuyun ve içerisinde belirtilen adımları izleyin. Sisteminizin içinde çalıştıktan sonra, bölümündeki talimatları **çinde çalıştıktan sonra**. Ek güvenlik en iyi uygulama bilgileri için www.dell.com/regulatory_compliance adresindeki Regulatory Compliance (Yasal Uygunluk) Ana Sayfasına bakın.

Ön koşullar

- 1 Standı çıkarın.
- 2 Arka kapağı çıkarın.

Yordam

ⓘ NOT: Sipariş edilen yapılandırmaya bağlı olarak bilgisayarınızda sistem kartına takılmış en fazla iki bellek modülü olabilir.

- 1 Sistem kartındaki bellek modülünü bulmak için sistem kartı koruyucusundaki DIMM kapağını açın.

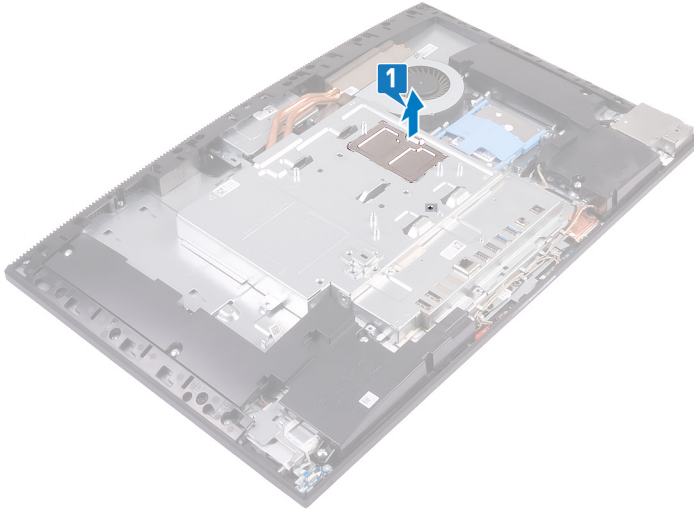

- 2 Parmak uçlarınızı kullanarak, bellek modülü yuvasının her ucundaki emniyet klipslerini bellek modülü yerinden çıkana kadar ayırın.
- 3 Bellek modülünü bellek modülü yuvasından kaydırarak çıkarın.

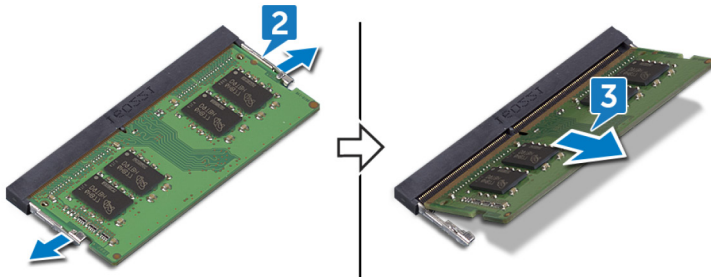

Bellek modülünü yerine takma

⚠ UYARI: Bilgisayarınızın içerisinde çalışmadan önce, bilgisayarınızla birlikte gönderilen emniyet bilgilerini okuyun ve içerisinde belirtilen adımları izleyin. Sisteminizin içinde çalıştıktan sonra, bölümündeki talimatları **İçinde çalıştıktan sonra**. Ek güvenlik en iyi uygulama bilgileri için www.dell.com/regulatory_compliance adresindeki Regulatory Compliance (Yasal Uygunluk) Ana Sayfasına bakın.

Yordam

- 1 Bellek modülünün üstündeki çentiği, bellek modülü yuvasındaki tırnakla hizalayın.
- 2 Bellek modülünü açılı bir şekilde sıkıca yuvasına kaydırın.
- 3 Yerine oturana dek bellek modülüne bastırın.

ⓘ | NOT: Tık sesi duymazsanız, bellek modülünü çıkarıp yeniden takın.

ⓘ | NOT: Bu işlemi, bilgisayarınızla birlikte gönderilen her bellek modülü için tekrarlayın.

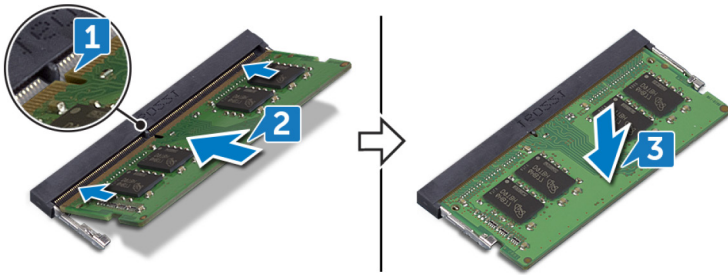

- 4 DIMM kapağındaki tırnakları sistem kartı koruyucusundaki yuvalarla hizalayın ve yerine oturtun.

ⓘ | NOT: Tık sesi duymazsanız DIMM kapağını çıkarıp yeniden hizalayın.

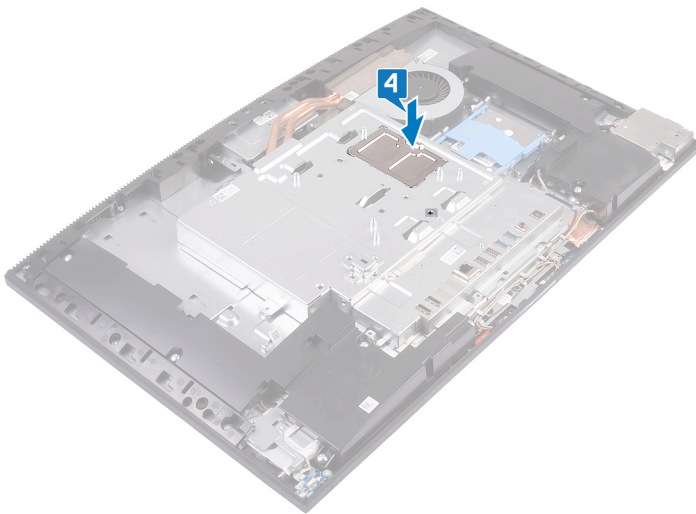

Son kořullar

- 1 Arka kapađı yerine takın.
- 2 Standı yerine takın.

Sistem kartı korumasını çıkarma

⚠ UYARI: Bilgisayarınızın içerisinde çalışmadan önce, bilgisayarınızla birlikte gönderilen emniyet bilgilerini okuyun ve içerisinde belirtilen adımları izleyin. Sisteminizin içinde çalıştıktan sonra, bölümündeki talimatları **İçinde çalıştıktan sonra**. Ek güvenlik en iyi uygulama bilgileri için www.dell.com/regulatory_compliance adresindeki Regulatory Compliance (Yasal Uygunluk) Ana Sayfasına bakın.

Ön koşullar

- 1 Standı çıkarın.
- 2 Arka kapağı çıkarın.

Yordam

ⓘ NOT: Bilgisayardan çıkarmadan önce sistem kartı koruyucusunun yönüne dikkat edin.

- 1 Sistem kartı koruyucusunu ekran aksami tabanına sabitleyen beş vidayı (M3x5) sökün.
- 2 Sistem kartı koruyucusunu kaldırarak ekran paneli tabanından çıkarın.

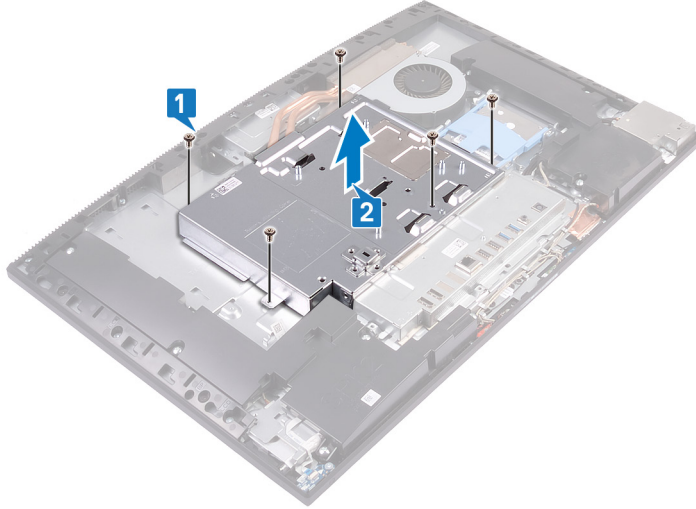

Sistem kartı korumasını yerine takma

⚠ UYARI: Bilgisayarınızın içerisinde çalışmadan önce, bilgisayarınızla birlikte gönderilen emniyet bilgilerini okuyun ve içerisinde belirtilen adımları izleyin. Sisteminizin içinde çalıştıktan sonra, bölümündeki talimatları **içinde çalıştıktan sonra**. Ek güvenlik en iyi uygulama bilgileri için www.dell.com/regulatory_compliance adresindeki Regulatory Compliance (Yasal Uygunluk) Ana Sayfasına bakın.

Yordam

- 1 Sistem kartı koruyucusunu yerleştirin ve üzerindeki vida deliklerini ekran aksamı tabanındaki vida delikleriyle hizalayın.
- 2 Sistem kartı koruyucusunu ekran aksamı tabanına sabitleyen beş vidayı (M3x5) takın.

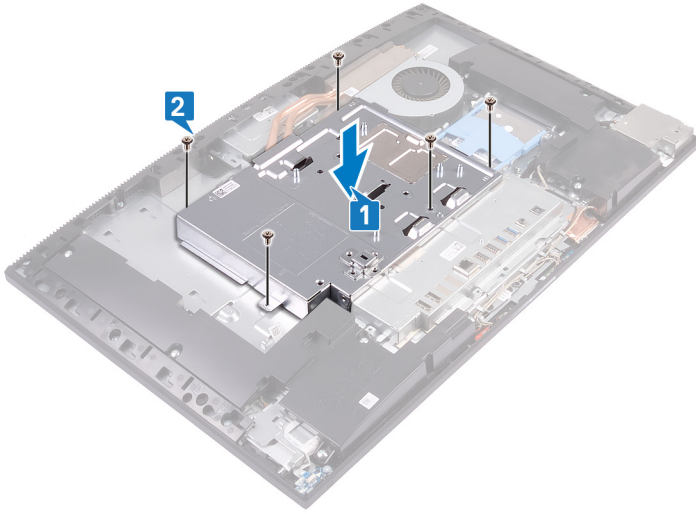

Son koşullar

- 1 Arka kapağı yerine takın.
- 2 Standı yerine takın.

Düğme pili çıkarma

- ⚠ **UYARI:** Bilgisayarınızın içerisinde çalışmadan önce, bilgisayarınızla birlikte gönderilen emniyet bilgilerini okuyun ve içerisinde belirtilen adımları izleyin. Sisteminizin içinde çalıştıktan sonra, bölümündeki talimatları **İçinde çalıştıktan sonra**. Ek güvenlik en iyi uygulama bilgileri için www.dell.com/regulatory_compliance adresindeki Regulatory Compliance (Yasal Uygunluk) Ana Sayfasına bakın.
- ⚠ **DİKKAT:** Düğme pilin çıkarılması, BIOS ayarlarını varsayılan sınırlara sıfırlar. Düğme pili çıkarmadan önce, BIOS ayarlarını not etmeniz önerilir.

Ön koşullar

- 1 Standı çıkarın.
- 2 Arka kapağı çıkarın.
- 3 Sistem kartı korumasını çıkarın.

Yordam

- 1 Düğme pili düğme pil bölmesinden çıkartmak için parmak uçlarınızı kullanarak metal klipsi itin.
- 2 Düğme pili düğme pil bölmesinden kaldırın.

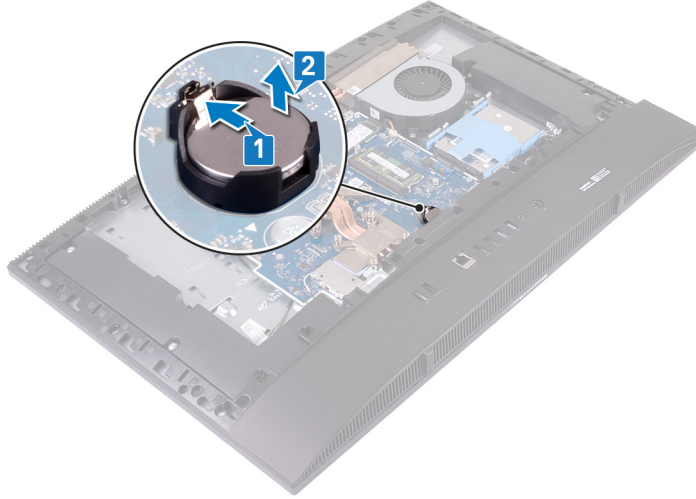

Düğme pili yerine takma

⚠ UYARI: Bilgisayarınızın içerisinde çalışmadan önce, bilgisayarınızla birlikte gönderilen emniyet bilgilerini okuyun ve içerisinde belirtilen adımları izleyin. Sisteminizin içinde çalıştıktan sonra, bölümündeki talimatları **içinde çalıştıktan sonra**. Ek güvenlik en iyi uygulama bilgileri için www.dell.com/regulatory_compliance adresindeki Regulatory Compliance (Yasal Uygunluk) Ana Sayfasına bakın.

Yordam

Pozitif yönü yukarı bakacak şekilde, düğme pili sistem kartındaki pil yuvasına yerleştirin ve bastırarak pili yerine oturtun.

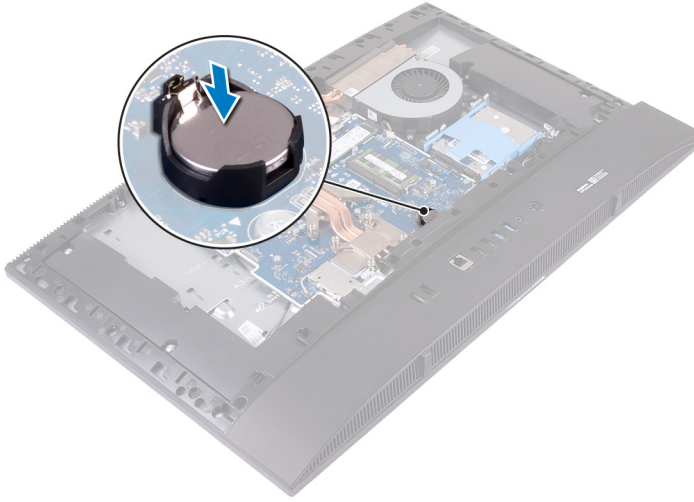

Son koşullar

- 1 Sistem kartı korumasını yerine takın.
- 2 Arka kapağı yerine takın.
- 3 Standı yerine takın.

Kablosuz kartı çıkarma

⚠ UYARI: Bilgisayarınızın içerisinde çalışmadan önce, bilgisayarınızla birlikte gönderilen emniyet bilgilerini okuyun ve içerisinde belirtilen adımları izleyin. Sisteminizin içinde çalıştıktan sonra, bölümündeki talimatları **İçinde çalıştıktan sonra**. Ek güvenlik en iyi uygulama bilgileri için www.dell.com/regulatory_compliance adresindeki Regulatory Compliance (Yasal Uygunluk) Ana Sayfasına bakın.

Ön koşullar

- 1 Standı çıkarın.
- 2 Arka kapağı çıkarın.
- 3 Sistem kartı korumasını çıkarın.

Yordam

- 1 Kablosuz kartı koruyucusunu sistem kartına sabitleyen iki vidayı (M2x2,5) sökün.
- 2 Kablosuz kartı koruyucusunu sistem kartından çıkarın.

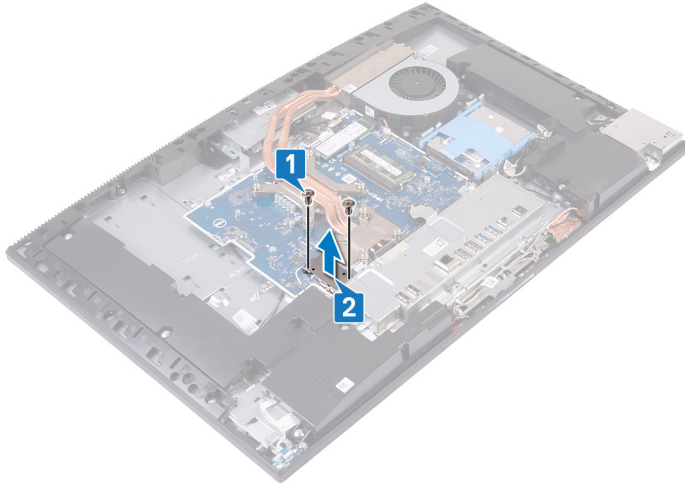

- 3 Kablosuz kartını sistem kartına sabitleyen vidayı (M2x2,5) sökün.
- 4 Kablosuz kart desteğini kablosuz karttan çekin ve kaldırın.
- 5 Anten kablolarını kablosuz karttan ayırın.
- 6 Kablosuz kartı kablosuz kart yuvasından kaydırarak çıkarın.

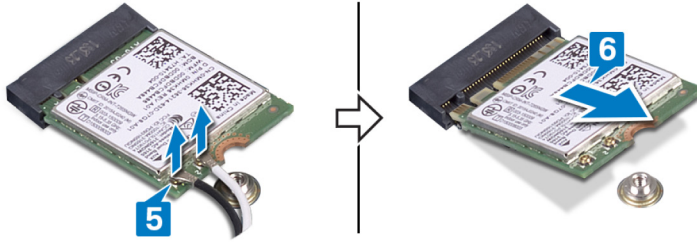
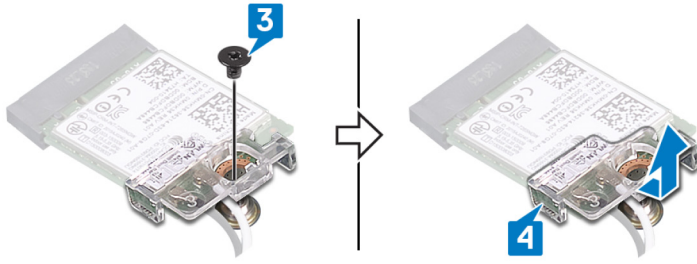

Kablosuz kartı takma

⚠ UYARI: Bilgisayarınızın içerisinde çalışmadan önce, bilgisayarınızla birlikte gönderilen emniyet bilgilerini okuyun ve içerisinde belirtilen adımları izleyin. Sisteminizin içinde çalıştıktan sonra, bölümündeki talimatları **içinde çalıştıktan sonra**. Ek güvenlik en iyi uygulama bilgileri için www.dell.com/regulatory_compliance adresindeki Regulatory Compliance (Yasal Uygunluk) Ana Sayfasına bakın.

Yordam

⚠ DİKKAT: Kablosuz kartının hasar görmesini önlemek için altına herhangi bir kablo yerleştirmeyin.

- 1 Anten kablolarını kablosuz karta takın.
Aşağıdaki tablo, bilgisayarınızın desteklediği kablosuz kart için anten kablosu renk şemasını içerir.

Tablo 2. Kablosuz kartı renk şeması

Kablosuz kart üzerindeki konektörler	Anten kablosu rengi
Ana (beyaz üçgen)	Beyaz
Yardımcı (siyah üçgen)	Siyah

- 2 Kablosuz kart desteğini kablosuz kartı ile hizalayın ve üzerine yerleştirin.
- 3 Kablosuz kartı belirli bir açıyla kablosuz kart yuvasına kaydırın.
- 4 Kablosuz kartını sistem kartına sabitleyen vidayı (M2x2,5) yerine takın.

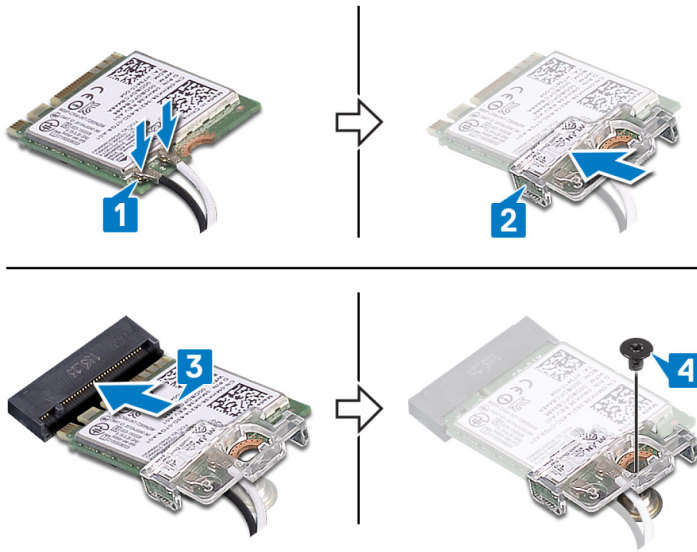

- 5 Kablosuz kart koruyucusunun vida deliklerini sistem kartındaki vida delikleriyle hizalayarak kablosuz kart koruyucusunu sistem kartına yerleştirin.
- 6 Kablosuz kartı koruyucusunu sistem kartına sabitleyen iki vidayı (M2x2,5) takın.

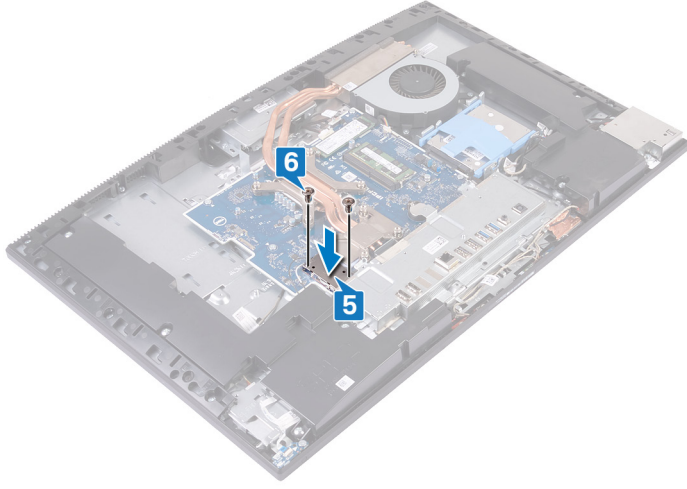

Son kořullar

- 1 Sistem kartı korumasını yerine takın.
- 2 Arka kapađı yerine takın.
- 3 Standı yerine takın.

Katı hal sürücüsünü/Intel Optane çıkarma

UYARI: Bilgisayarınızın içerisinde çalışmadan önce, bilgisayarınızla birlikte gönderilen emniyet bilgilerini okuyun ve içerisinde belirtilen adımları izleyin. Sisteminizin içinde çalıştıktan sonra, bölümündeki talimatları **İçinde çalıştıktan sonra**. Ek güvenlik en iyi uygulama bilgileri için www.dell.com/regulatory_compliance adresindeki Regulatory Compliance (Yasal Uygunluk) Ana Sayfasına bakın.

Ön koşullar

- 1 Standı çıkarın.
- 2 Arka kapağı çıkarın.
- 3 Sistem kartı korumasını çıkarın.

Yordam

- 1 Katı hal sürücüsünü/Intel Optane belleğini sistem kartında bulun.



- 2 Katı hal sürücüsünü/Intel Optane belleğini sistem kartına sabitleyen vidayı (M2x2,5) sökün.
- 3 Katı hal sürücüsünü/Intel Optane belleğini sistem kartındaki M.2 kart yuvasından kaydırarak çıkarın.

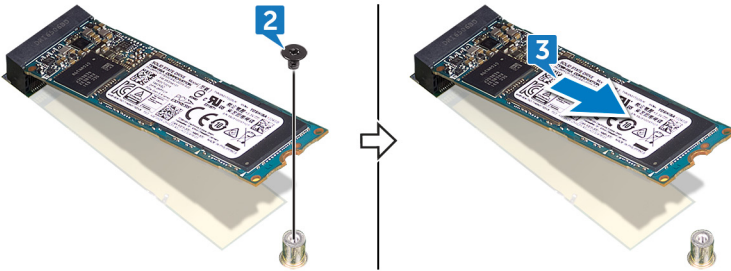

Katı hal sürücüsünü/Intel Optane'i deęiřtirme

⚠ UYARI: Bilgisayarınızın ierisinde alıřmadan nce, bilgisayarınızla birlikte gnderilen emniyet bilgilerinizi okuyun ve ierisinde belirtilen adımları izleyin. Sisteminizin iinde alıřtıktan sonra, blmndeki talimatları **iinde alıřtıktan sonra**. Ek gvenlik en iyi uygulama bilgileri iin www.dell.com/regulatory_compliance adresindeki Regulatory Compliance (Yasal Uygunluk) Ana Sayfasına bakın.

⚠ DİKKAT: Katı hal srcleri son derece hassastır. Katı hal srcsyle alıřırken dikkatli olun.

Yordam

- 1 Katı hal srcsnn/Intel Optane belleęinin zerindeki entięi M.2 kart yuvasındaki tırnakla hizalayın.
- 2 Katı hal srcsnn/Intel Optane belleęini sistem kartındaki M.2 kart yuvasına doęru srn.
- 3 Katı hal srcsnn/Intel Optane belleęini sistem kartına sabitleyen vidayı (M2x2,5) takın.

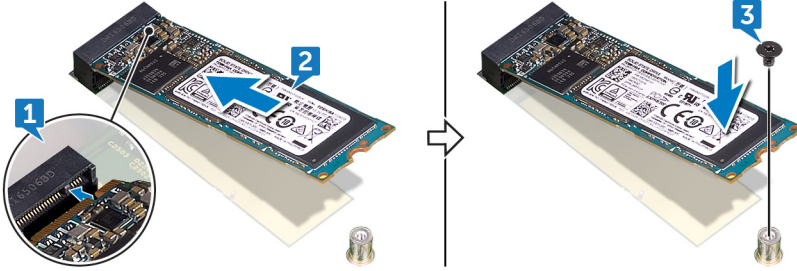

Son kořullar

- 1 Sistem kartı korumasını yerine takın.
- 2 Arka kapaęı yerine takın.
- 3 Standı yerine takın.

Katı hal sürücüsünü çıkarma (yarım uzunluk)

⚠ UYARI: Bilgisayarınızın içerisinde çalışmadan önce, bilgisayarınızla birlikte gönderilen emniyet bilgilerini okuyun ve içerisinde belirtilen adımları izleyin. Sisteminizin içinde çalıştıktan sonra, bölümündeki talimatları **içinde çalıştıktan sonra**. Ek güvenlik en iyi uygulama bilgileri için www.dell.com/regulatory_compliance adresindeki Regulatory Compliance (Yasal Uygunluk) Ana Sayfasına bakın.

Ön koşullar

- 1 Standı çıkarın.
- 2 Arka kapağı çıkarın.
- 3 Sistem kartı korumasını çıkarın.

Yordam

ⓘ NOT: Yalnızca yarım uzunluktaki katı hal sürücüyü tam uzunluktaki katı hal sürücüyle değiştiriyorsanız adım 4 ve adım 5'teki prosedürü izleyin.

- 1 Yarım uzunluktaki katı hal sürücüyü sistem kartına sabitleyen vidayı (M2x2.5) çıkarın.
- 2 Yarım uzunluktaki katı hal sürücüyü sistem kartı üzerindeki M.2 kart yuvasından kaydırarak çıkarın.
- 3 Termal kaplamayı sistem kartından soyarak çıkarın.
- 4 Vida somununu M.2 2230 vida deliğinden çıkarın.
- 5 Vida somununu M.2 2280 vida deliğine takın.

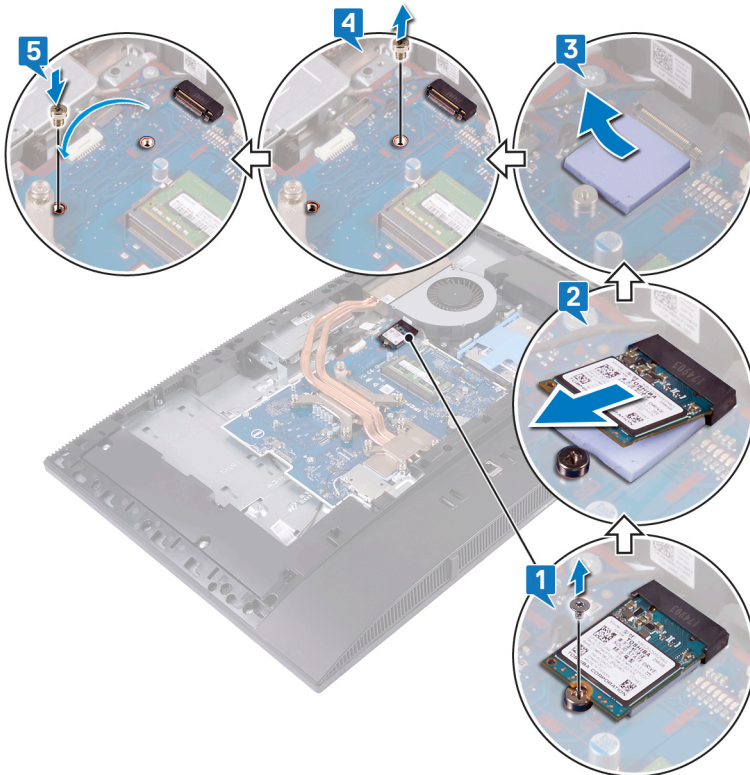

Katı hal sürücüsünü deęiřtirme (yarım uzunluk)

⚠ UYARI: Bilgisayarınızın ierisinde alıřmadan nce, bilgisayarınızla birlikte gnderilen emniyet bilgilerini okuyun ve ierisinde belirtilen adımları izleyin. Sisteminizin iinde alıřtıktan sonra, blmndeki talimatları **iinde alıřtıktan sonra**. Ek gvenlik en iyi uygulama bilgileri iin www.dell.com/regulatory_compliance adresindeki Regulatory Compliance (Yasal Uygunluk) Ana Sayfasına bakın.

Yordam

① NOT: Yalnızca tam uzunluktaki katı hal srcy yarım uzunluktaki katı hal srcyle deęiřtiriyorsanız adım 1 ve adım 2'deki prosedr izleyin.

- 1 Vida somununu M.2 2280 vida delięinden ıkarın.
- 2 Vida somununu M.2 2230 vida delięine takın.
- 3 Termal yzeyi sistem kartına takın.
- 4 Yarım uzunluktaki katı hal srcy M.2 kart yuvası zerindeki tırnakla hizalayın ve yarım uzunluktaki katı hal srcy sistem kartı zerindeki M.2 kartı yuvasının iine kaydırın.
- 5 Yarım uzunluktaki katı hal srcy sistem kartına sabitleyen vidayı (M2x2.5) yerine takın.

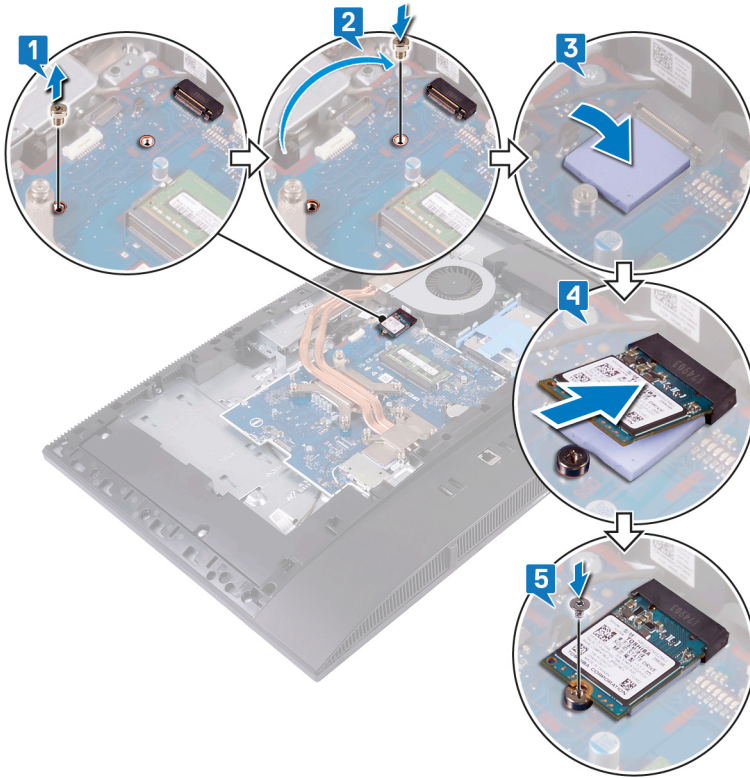

Son kořullar

- 1 Sistem kartı korumasını yerine takın.
- 2 Arka kapaęı yerine takın.

3 Standı yerine takın.

Fanı çıkarma

⚠ UYARI: Bilgisayarınızın içerisinde çalışmadan önce, bilgisayarınızla birlikte gönderilen emniyet bilgilerini okuyun ve içerisinde belirtilen adımları izleyin. Sisteminizin içinde çalıştıktan sonra, bölümündeki talimatları **İçinde çalıştıktan sonra**. Ek güvenlik en iyi uygulama bilgileri için www.dell.com/regulatory_compliance adresindeki Regulatory Compliance (Yasal Uygunluk) Ana Sayfasına bakın.

Ön koşullar

- 1 Standı çıkarın.
- 2 Arka kapağı çıkarın.
- 3 Sistem kartı korumasını çıkarın.

Yordam

- 1 Fan kablosunu sistem kartındaki konektöründen çıkarın.
- 2 Fanı ekran aksamı tabanına sabitleyen üç vidayı (M3x5) sökün.
- 3 Fanı kaldırarak ekran aksamı tabanından çıkarın.

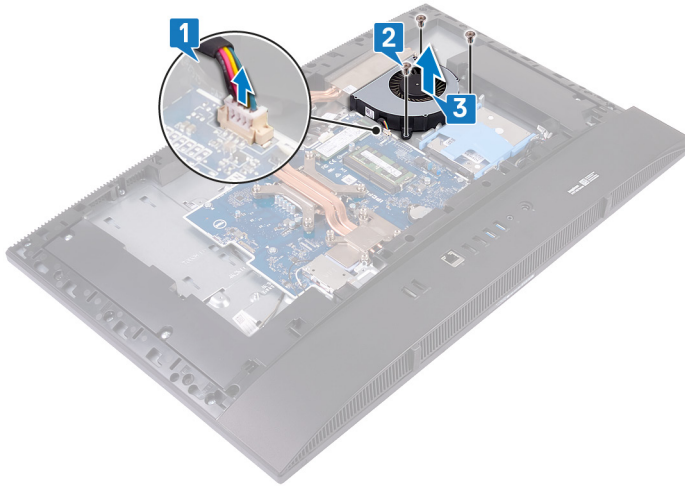

Fanı yerine takma

UYARI: Bilgisayarınızın içerisinde çalışmadan önce, bilgisayarınızla birlikte gönderilen emniyet bilgilerini okuyun ve içerisinde belirtilen adımları izleyin. Sisteminizin içinde çalıştıktan sonra, bölümündeki talimatları **İçinde çalıştıktan sonra**. Ek güvenlik en iyi uygulama bilgileri için www.dell.com/regulatory_compliance adresindeki Regulatory Compliance (Yasal Uygunluk) Ana Sayfasına bakın.

Yordam

- 1 Fandaki vida deliklerini ekran paneli tabanındaki vida delikleriyle hizalayın.
- 2 Fanı ekran aksamı tabanına sabitleyen üç vidayı (M3x5) takın.
- 3 Fan kablosunu sistem kartına takın.

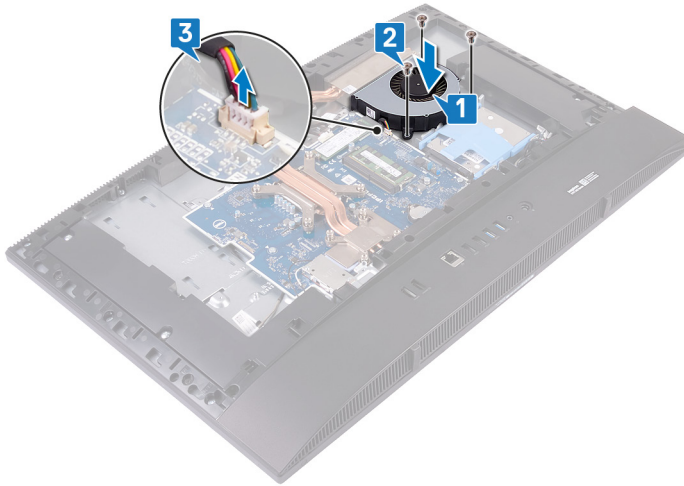

Son koşullar

- 1 Sistem kartı korumasını yerine takın.
- 2 Arka kapağı yerine takın.
- 3 Standı yerine takın.

Isı emicisini çıkarma

- ⚠ UYARI:** Bilgisayarınızın içerisinde çalışmadan önce, bilgisayarınızla birlikte gönderilen emniyet bilgilerini okuyun ve içerisinde belirtilen adımları izleyin. Sisteminizin içinde çalıştıktan sonra, bölümündeki talimatları **İçinde çalıştıktan sonra**. Ek güvenlik en iyi uygulama bilgileri için www.dell.com/regulatory_compliance adresindeki Regulatory Compliance (Yasal Uygunluk) Ana Sayfasına bakın.
- ⚠ UYARI:** Normal çalışma sırasında ısı emici aksamı çok ısınabilir. Dokunmadan önce ısı emici aksamın soğuması için yeterince bekleyin.
- ⚠ DİKKAT:** İşlemci için maksimum soğutma sağlamak üzere işlemci termal soğutma aksamının ısı aktarım alanlarına dokunmayın. Cildinizdeki yağlar, ısı yüzeylerinin termal gres ısı iletim kapasitesini düşürebilir.

Ön koşullar

- 1 Standı çıkarın.
- 2 Arka kapağı çıkarın.
- 3 Sistem kartı korumasını çıkarın.

Yordam

ⓘ NOT: Isı emicisindeki tutucu vidaların yeri ve sayısı sipariş edilen grafik yapılandırmasına bağlı olarak değişebilir.

- 1 Tersine sırayla (ısı emicisinde gösterildiği gibi), ısı emicisini sistem kartına ve ekran aksamı tabanına sabitleyen tutucu vidaları gevşetin.
- 2 Isı emicisini kaldırarak sistem kartından ve ekran aksamı tabanından çıkarın.

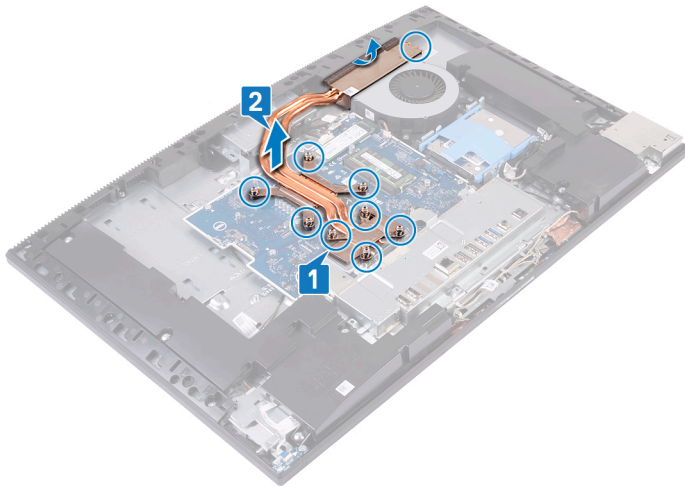

Isı emiciyi yerine takma

⚠ UYARI: Bilgisayarınızın içerisinde çalışmadan önce, bilgisayarınızla birlikte gönderilen emniyet bilgilerini okuyun ve içerisinde belirtilen adımları izleyin. Sisteminizin içinde çalıştıktan sonra, bölümündeki talimatları **içinde çalıştıktan sonra**. Ek güvenlik en iyi uygulama bilgileri için www.dell.com/regulatory_compliance adresindeki Regulatory Compliance (Yasal Uygunluk) Ana Sayfasına bakın.

⚠ DİKKAT: Isı emicisinin yanlış hizalanması sistem kartına ve işlemciye zarar verebilir.

ⓘ NOT: Sistem kartı veya ısı emicisinden biri yerine takılıyorsa, ısı iletkenliğini sağlamak için sette bulunan sıcaklık pedini kullanın.

Yordam

ⓘ NOT: Isı emicisindeki tutucu vidaların yeri ve sayısı sipariş edilen grafik yapılandırmasına bağlı olarak değişebilir.

- 1 Isı emiciyi fan örtüsünün altından fanın arasına doğru kaydırın ve ısı emicisindeki tutucu vidaları sistem kartı ve ekran aksamı tabanındaki vida delikleriyle hizalayın.
- 2 Ardışık sırada (ısı emicisinde gösterildiği gibi), ısı emicisini sistem kartına ve ekran aksamı tabanına sabitleyen tutucu vidaları sıkın.

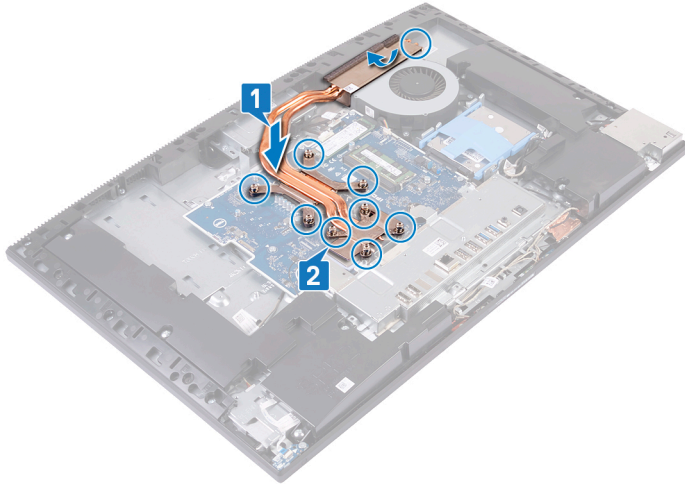

Son koşullar

- 1 Sistem kartı korumasını yerine takın.
- 2 Arka kapağı yerine takın.
- 3 Standı yerine takın.

Kamerayı çıkarma

⚠ UYARI: Bilgisayarınızın içerisinde çalışmadan önce, bilgisayarınızla birlikte gönderilen emniyet bilgilerini okuyun ve içerisinde belirtilen adımları izleyin. Sisteminizin içinde çalıştıktan sonra, bölümündeki talimatları **içinde çalıştıktan sonra**. Ek güvenlik en iyi uygulama bilgileri için www.dell.com/regulatory_compliance adresindeki Regulatory Compliance (Yasal Uygunluk) Ana Sayfasına bakın.

Ön koşullar

- 1 Standı çıkarın.
- 2 Arka kapağı çıkarın.
- 3 Sistem kartı korumasını çıkarın.

Yordam

ⓘ NOT: Kamera modülünün boyutu ve yapılandırması sipariş edilen yapılandırmaya bağlı olarak değişebilir.

- 1 Sistem kartından kamera kablosunu çıkarın.
- 2 Katlanır kamera aksamı kapağını orta çerçeveye sabitleyen iki vidayı (M3x5) sökün.
- 3 Katlanır kamera aksamı kapağını orta çerçeveden dışarıya kaldırın.
- 4 Katlanır kamera aksamını ekran aksamı tabanına sabitleyen iki vidayı (M3x5) sökün.
- 5 Katlanır kamera aksamını ekran aksamı tabanından çekerek çıkarın.

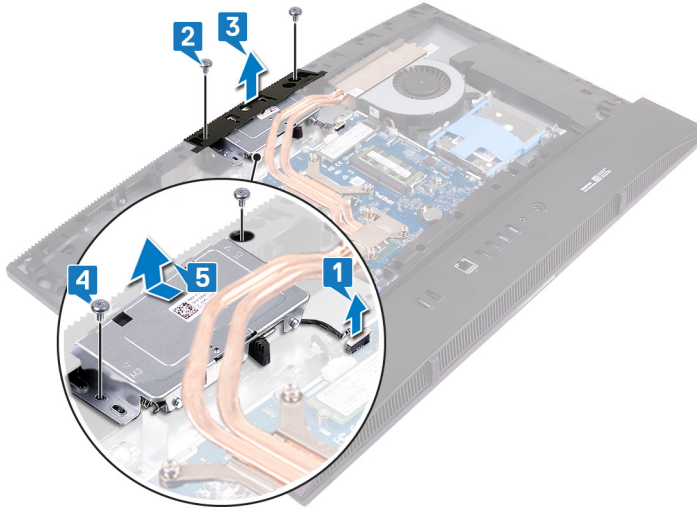

- 6 Katlanır kamera aksamının üst kısmına bastırarak katlanır kamerayı uzatın.

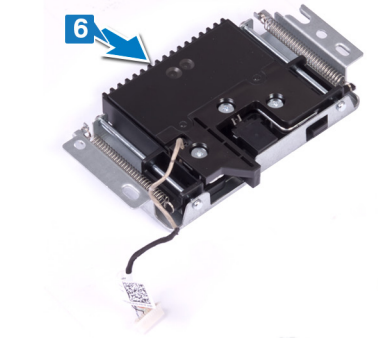

- 7 Katlanır kamera çerçevesini katlanır kamera aksamına sabitleyen üç vidayı (M3x5) sökün.
- 8 Katlanır kamera çerçevesini katlanır kamera aksamından kaldırın.

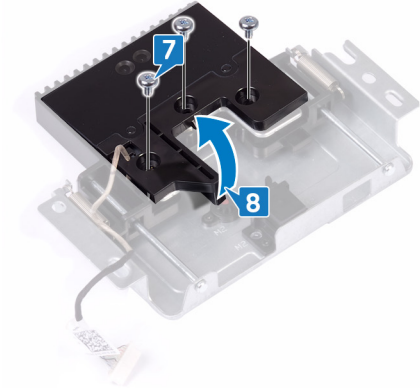

- 9 Kamera modülünü yerinden kurtarıp kamera desteği ve kamera kablosu ile birlikte katlanır kamera aksamından kaldırın.

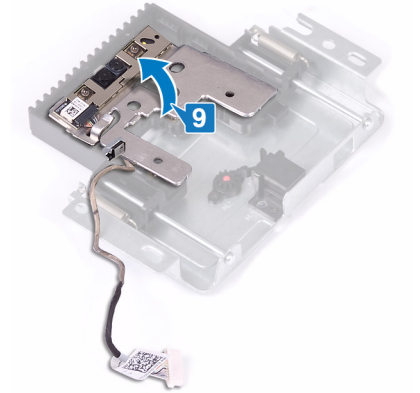

Kamerayı yerine takma

⚠ UYARI: Bilgisayarınızın içerisinde çalışmadan önce, bilgisayarınızla birlikte gönderilen emniyet bilgilerini okuyun ve içerisinde belirtilen adımları izleyin. Sisteminizin içinde çalıştıktan sonra, bölümündeki talimatları **İçinde çalıştıktan sonra**. Ek güvenlik en iyi uygulama bilgileri için www.dell.com/regulatory_compliance adresindeki Regulatory Compliance (Yasal Uygunluk) Ana Sayfasına bakın.

Yordam

- 1 Kamera modülünü kamera desteği ve kamera kablosuyla birlikte katlanır kamera aksamındaki yuvaya yerleştirip yerine oturtun.

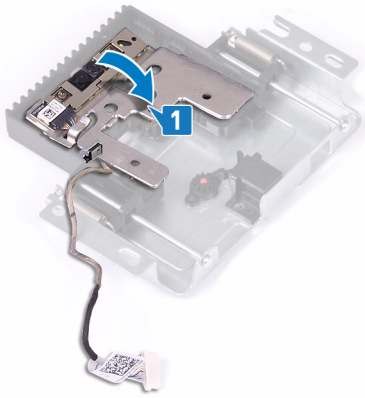

- 2 Katlanır kamera çerçevesindeki vida deliklerini katlanır kamera aksamındaki vida delikleriyle hizalayın.
- 3 Katlanır kamera çerçevesini katlanır kamera aksamına sabitleyen üç vidayı (M3x5) takın.

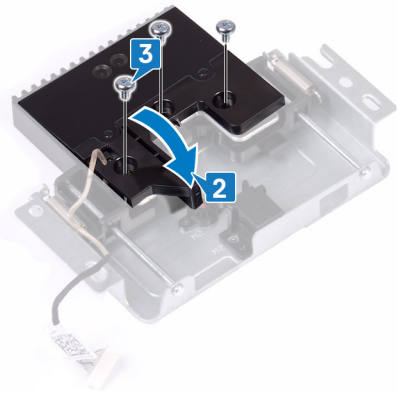

- 4 Katlanır kamera aksamının üst kısmına bastırarak katlanır kamerayı geri çekin.

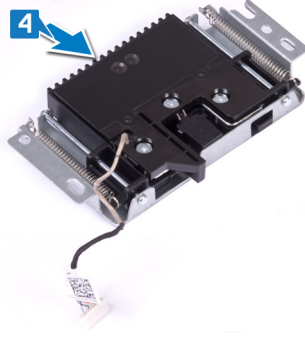

- 5 Katlanır kamera aksamını ekran paneli tabanına hizalayıp yerleřtirin.
- 6 Katlanır kamera aksamını ekran aksamı tabanına sabitleyen iki vidayı (M3x5) takın.
- 7 Katlanır kamera aksamı kapađını orta çerçeveye hizalayıp yerleřtirin.
- 8 Katlanır kamera aksamı kapađını orta çerçeveye sabitleyen iki vidayı (M3x5) takın.
- 9 Kamera kablosunu sistem kartına takın.

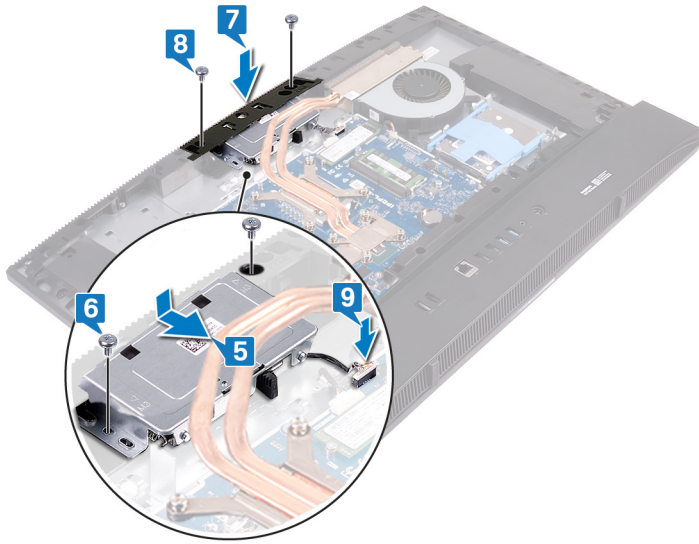

Son kořullar

- 1 Sistem kartı korumasını yerine takın.
- 2 Arka kapađı yerine takın.
- 3 Standı yerine takın.

Alt kapağın çıkarılması

⚠ UYARI: Bilgisayarınızın içerisinde çalışmadan önce, bilgisayarınızla birlikte gönderilen emniyet bilgilerini okuyun ve içerisinde belirtilen adımları izleyin. Sisteminizin içinde çalıştıktan sonra, bölümündeki talimatları **İçinde çalıştıktan sonra**. Ek güvenlik en iyi uygulama bilgileri için www.dell.com/regulatory_compliance adresindeki Regulatory Compliance (Yasal Uygunluk) Ana Sayfasına bakın.

Ön koşullar

- 1 Standı çıkarın.
- 2 Arka kapağı çıkarın.

Yordam

- 1 Alt kapağı ekran aksamı tabanına sabitleyen iki vidayı (M3x5) sökün ve alt kapağı arka G/Ç desteğine sabitleyen iki vidayı (M3x5) sökün.



- 2 Gösterilen konumdan başlayarak alt kapağı orta çerçeveden ve arka G/Ç desteğinden zorlayarak kaldırın.



Alt kapağın değiştirilmesi

⚠ UYARI: Bilgisayarınızın içerisinde çalışmadan önce, bilgisayarınızla birlikte gönderilen emniyet bilgilerini okuyun ve içerisinde belirtilen adımları izleyin. Sisteminizin içinde çalıştıktan sonra, bölümündeki talimatları **İçinde çalıştıktan sonra**. Ek güvenlik en iyi uygulama bilgileri için www.dell.com/regulatory_compliance adresindeki Regulatory Compliance (Yasal Uygunluk) Ana Sayfasına bakın.

Yordam

- 1 Arka kapaktaki tırnakları orta çerçevedeki yuvaların altına açılı olarak sürün.
- 2 Arka kapağı, orta çerçevedeki yerine oturana kadar aşağı doğru bastırın.
- 3 Alt kapağı ekran aksamı tabanına sabitleyen iki vidayı (M3x5) ve alt kapağı arka G/Ç desteğine sabitleyen iki vidayı (M3x5) takın.

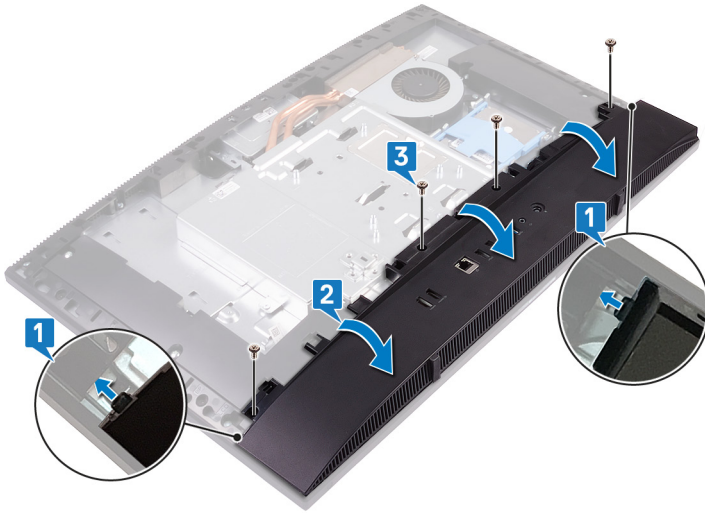

Son koşullar

- 1 Arka kapağı yerine takın.
- 2 Standı yerine takın.

Arka G/Ç braketini sökme

⚠ UYARI: Bilgisayarınızın içerisinde çalışmadan önce, bilgisayarınızla birlikte gönderilen emniyet bilgilerini okuyun ve içerisinde belirtilen adımları izleyin. Sisteminizin içinde çalıştıktan sonra, bölümündeki talimatları **çinde çalıştıktan sonra**. Ek güvenlik en iyi uygulama bilgileri için www.dell.com/regulatory_compliance adresindeki Regulatory Compliance (Yasal Uygunluk) Ana Sayfasına bakın.

Ön koşullar

- 1 Standı çıkarın.
- 2 Sistem kartı korumasını çıkarın.
- 3 Arka kapağı çıkarın.
- 4 Alt kapağı çıkarın.

Yordam

- 1 Arka G/Ç desteğini ekran aksamı tabanına sabitleyen üç vidayı (M3x5) sökün.
- 2 Arka G/Ç desteğini kaldırarak ekran aksamı tabanından kaldırın.

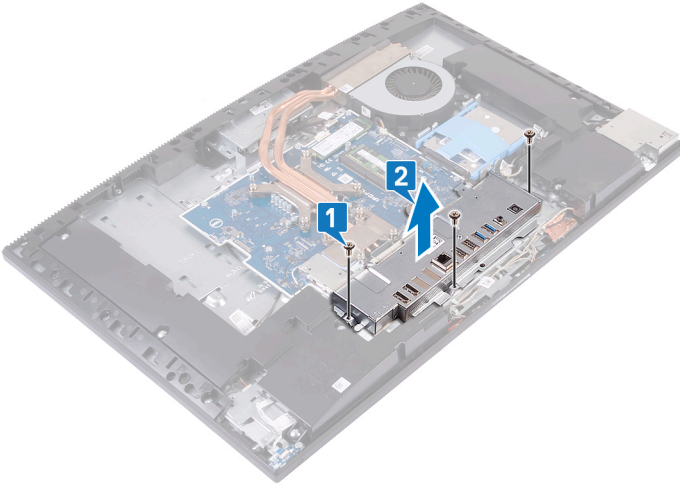

Arka G/Ç braketini deęiřtirme

UYARI: Bilgisayarınızın ierisinde alıřmadan nce, bilgisayarınızla birlikte gnderilen emniyet bilgilerini okuyun ve ierisinde belirtilen adımları izleyin. Sisteminizin iinde alıřtıktan sonra, blmndeki talimatları iinde alıřtıktan sonra. Ek gvenlik en iyi uygulama bilgileri iin www.dell.com/regulatory_compliance adresindeki Regulatory Compliance (Yasal Uygunluk) Ana Sayfasına bakın.

Yordam

- 1 Arka G/ desteęindeki yuvaları sistem kartındaki baęlantı noktalarıyla hizalayın.
- 2 Arka G/ desteęini ekran aksamı tabanına sabitleyen  vidayı (M3x5) takın.

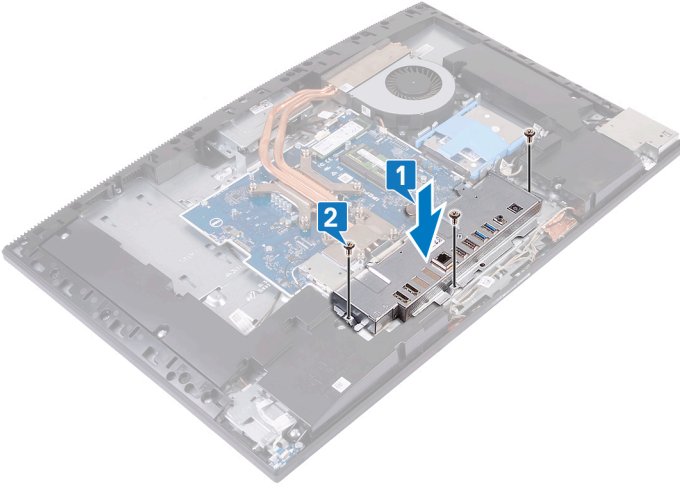

Son kořullar

- 1 Alt kapaęı yerine takın.
- 2 Arka kapaęı yerine takın.
- 3 Sistem kartı korumasını yerine takın.
- 4 Standı yerine takın.

Mikrofonları Çıkarma

⚠ UYARI: Bilgisayarınızın içerisinde çalışmadan önce, bilgisayarınızla birlikte gönderilen emniyet bilgilerini okuyun ve içerisinde belirtilen adımları izleyin. Sisteminizin içinde çalıştıktan sonra, bölümündeki talimatları **İçinde çalıştıktan sonra**. Ek güvenlik en iyi uygulama bilgileri için www.dell.com/regulatory_compliance adresindeki Regulatory Compliance (Yasal Uygunluk) Ana Sayfasına bakın.

Ön koşullar

- 1 Standı çıkarın.
- 2 Sistem kartı korumasını çıkarın.
- 3 Arka kapağı çıkarın.
- 4 Alt kapağı çıkarın.
- 5 Arka G/Ç desteğini çıkarın.

Yordam

- 1 Mikrofon kablosunu sistem kartından çıkarın.
- 2 Mikrofon kablosunu ekran aksamı tabanındaki yönlendirme kılavuzlarından çıkarın.
- 3 Mikrofon modüllerini (4) orta çerçeveye sabitleyen dört vidayı (M2x2,5) sökün.
- 4 Mikrofon modüllerini (4) orta çerçevedeki yuvalardan zorlayarak kaldırın.

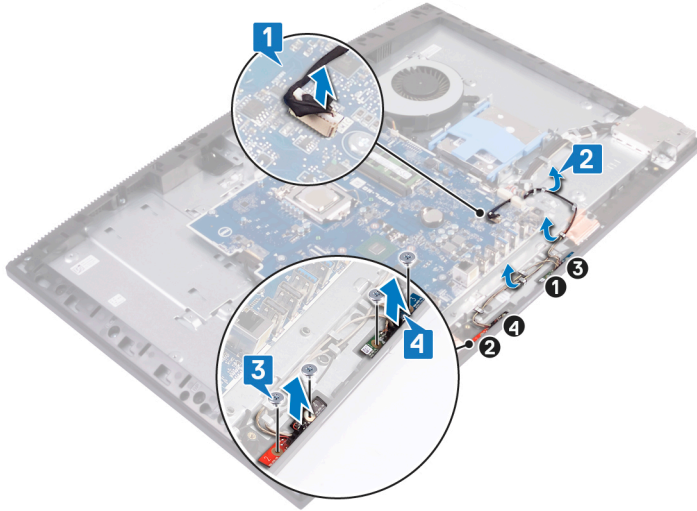

Mikrofonları yerine takma

⚠ UYARI: Bilgisayarınızın içerisinde çalışmadan önce, bilgisayarınızla birlikte gönderilen emniyet bilgilerini okuyun ve içerisinde belirtilen adımları izleyin. Sisteminizin içinde çalıştıktan sonra, bölümündeki talimatları **içinde çalıştıktan sonra**. Ek güvenlik en iyi uygulama bilgileri için www.dell.com/regulatory_compliance adresindeki Regulatory Compliance (Yasal Uygunluk) Ana Sayfasına bakın.

Yordam

- 1 Mikrofon modüllerindeki sayıları orta çerçevedeki sayılarla eşleştirin ve sonra mikrofon modüllerini (4) orta çerçevedeki yuvaları ile hizalayarak yerleştirin.
- 2 Mikrofon modüllerini (4) orta çerçeveye sabitleyen dört vidayı (M2x2.5) yerine takın.
- 3 Mikrofon kablosunu, ekran aksamı tabanındaki yönlendirme kılavuzlarından geçirin.
- 4 Mikrofon kablosunu sistem kartındaki konektöre takın.

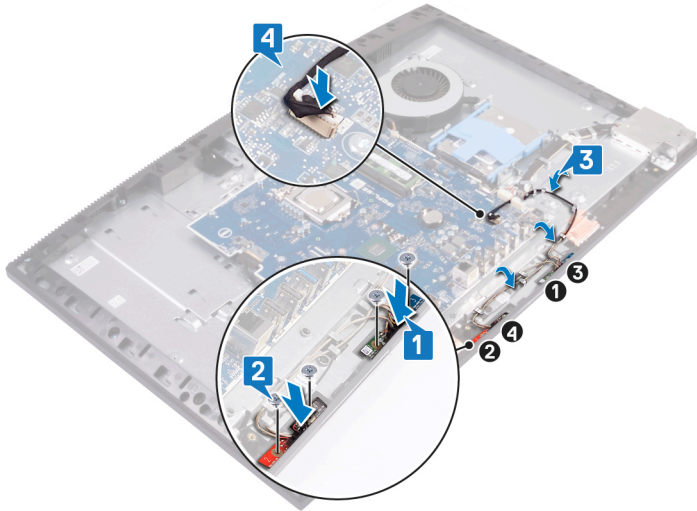

Son koşullar

- 1 Arka G/Ç desteğini yerine takın.
- 2 Alt kapağı yerine takın.
- 3 Arka kapağı yerine takın.
- 4 Sistem kartı korumasını yerine takın.
- 5 Standı yerine takın.

Hoparlörleri çıkarma

⚠ UYARI: Bilgisayarınızın içerisinde çalışmadan önce, bilgisayarınızla birlikte gönderilen emniyet bilgilerini okuyun ve içerisinde belirtilen adımları izleyin. Sisteminizin içinde çalıştıktan sonra, bölümündeki talimatları **İçinde çalıştıktan sonra**. Ek güvenlik en iyi uygulama bilgileri için www.dell.com/regulatory_compliance adresindeki Regulatory Compliance (Yasal Uygunluk) Ana Sayfasına bakın.

Ön koşullar

- 1 Standı çıkarın.
- 2 Sistem kartı korumasını çıkarın.
- 3 Arka kapağı çıkarın.
- 4 Alt kapağı çıkarın.
- 5 Arka G/Ç desteğini çıkarın.

Yordam

- 1 Hoparlör kablosunu sistem kartından çıkarın.
- 2 Hoparlörleri ekran aksami tabanına sabitleyen dokuz vidayı (M3x4+7,1) sökün.
- 3 Hoparlör kablosunu ekran aksami tabanındaki yönlendirme kılavuzundan çıkarın.
- 4 Hoparlörleri ve hoparlör kablosunu ekran aksami tabanından kaldırın.

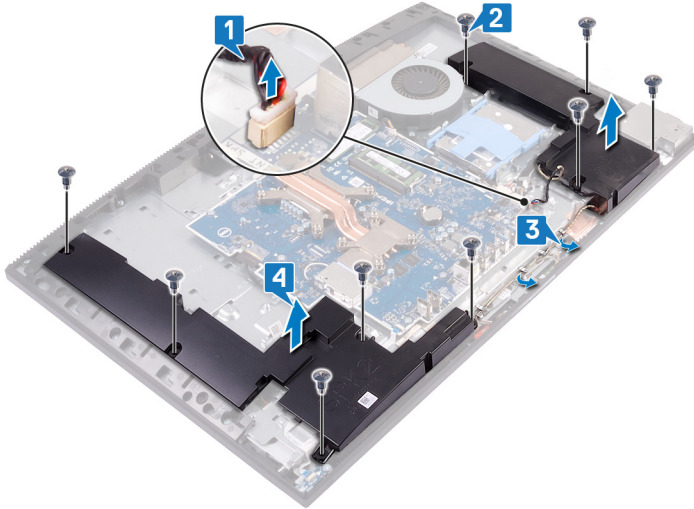

Hoparlörleri yerine takma

⚠ UYARI: Bilgisayarınızın içerisinde çalışmadan önce, bilgisayarınızla birlikte gönderilen emniyet bilgilerini okuyun ve içerisinde belirtilen adımları izleyin. Sisteminizin içinde çalıştıktan sonra, bölümündeki talimatları **İçinde çalıştıktan sonra**. Ek güvenlik en iyi uygulama bilgileri için www.dell.com/regulatory_compliance adresindeki Regulatory Compliance (Yasal Uygunluk) Ana Sayfasına bakın.

Yordam

- 1 Hoparlörü ekran aksamı tabanına yerleştirin ve hoparlördeki vida deliklerini ekran aksamı tabanındaki vida delikleriyle hizalayın.
- 2 Hoparlörleri ekran aksamı tabanına sabitleyen dokuz vidayı (M3x4+7.1) takın.
- 3 Hoparlör kablosunu, ekran aksamı tabanındaki yönlendirme kılavuzlarından geçirin.
- 4 Hoparlör kablosunu sistem kartına bağlayın.

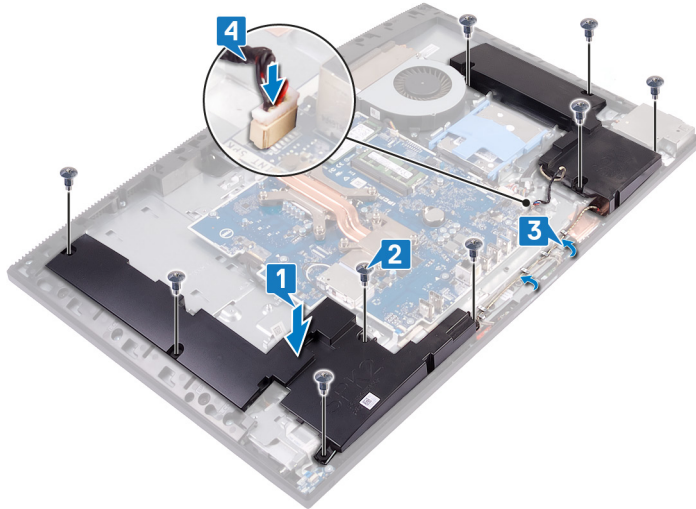

Son koşullar

- 1 Arka G/Ç desteğini yerine takın.
- 2 Alt kapağı yerine takın.
- 3 Arka kapağı yerine takın.
- 4 Sistem kartı korumasını yerine takın.
- 5 Standı yerine takın.

Güç düğmesi kartını çıkarma

⚠ UYARI: Bilgisayarınızın içerisinde çalışmadan önce, bilgisayarınızla birlikte gönderilen emniyet bilgilerini okuyun ve içerisinde belirtilen adımları izleyin. Sisteminizin içinde çalıştıktan sonra, bölümündeki talimatları **İçinde çalıştıktan sonra**. Ek güvenlik en iyi uygulama bilgileri için www.dell.com/regulatory_compliance adresindeki Regulatory Compliance (Yasal Uygunluk) Ana Sayfasına bakın.

Ön koşullar

- 1 Standı çıkarın.
- 2 Arka kapağı çıkarın.
- 3 Alt kapağı çıkarın.
- 4 Arka G/Ç braketini çıkarın.
- 5 Hoparlörleri çıkarın.

Yordam

- 1 Mandalı açın ve güç düğmesi kartı kablosunu sistem kartından çıkarın.
- 2 Güç düğmesi kartı kablosunu ekran aksamı tabanından söktükten sonra, güç düğmesi kartı kablosunu anten kablolarının altından dışarı doğru itin.
- 3 Güç düğmesi kartını orta çerçeveye sabitleyen vidayı (M3x5) sökün.
- 4 Güç düğmesi kartını kablosuyla birlikte orta çerçeveden kaldırın.

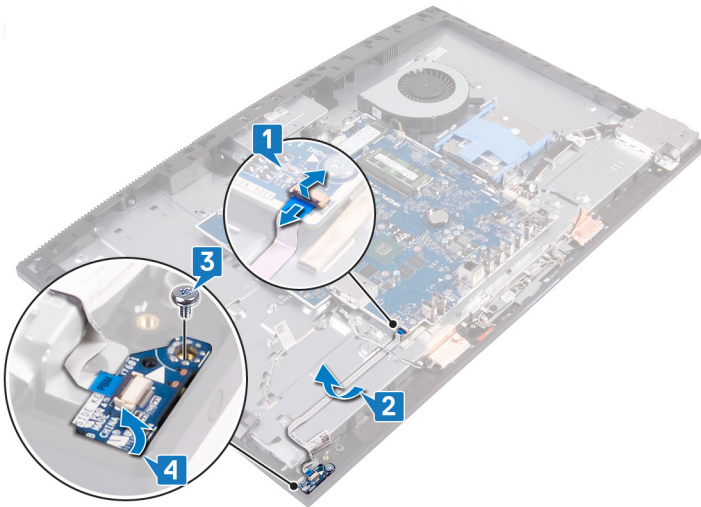

Güç düğmesi kartını yerine takma

⚠ UYARI: Bilgisayarınızın içerisinde çalışmadan önce, bilgisayarınızla birlikte gönderilen emniyet bilgilerini okuyun ve içerisinde belirtilen adımları izleyin. Sisteminizin içinde çalıştıktan sonra, bölümündeki talimatları **içinde çalıştıktan sonra**. Ek güvenlik en iyi uygulama bilgileri için www.dell.com/regulatory_compliance adresindeki Regulatory Compliance (Yasal Uygunluk) Ana Sayfasına bakın.

Yordam

- 1 Hizalama direklerini kullanarak güç düğmesi kartını orta çerçeveye yerleştirin.
- 2 Güç düğmesi kartını orta çerçeveye sabitleyen vidayı (M3x5) takın.
- 3 Güç düğmesi kartı kablosunu anten kablolarının altından geçirin ve sonra ekran aksamı tabanına yapıştırın.
- 4 Güç düğmesi kartı kablosunu sistem kartı üzerindeki konektöre sokun ve kabloyu sabitlemek için mandalı kapatın.

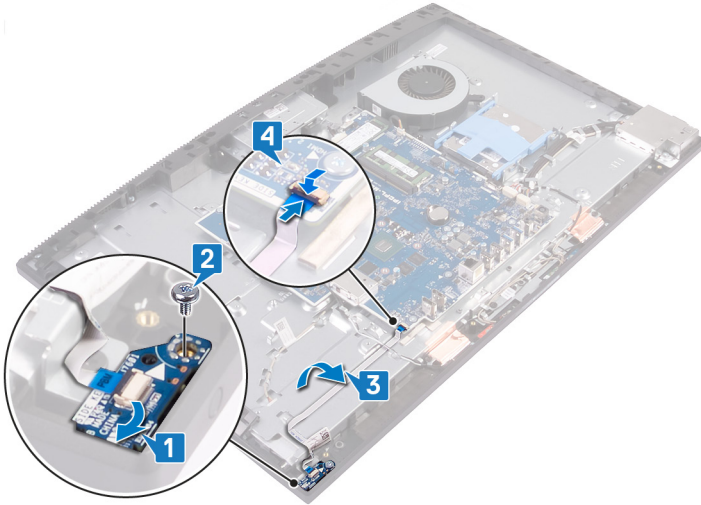

Son koşullar

- 1 Hoparlörleri yerine takın.
- 2 Arka G/Ç braketini yerine takın.
- 3 Alt kapağı yerine takın.
- 4 Arka kapağı yerine takın.
- 5 Standı yerine takın.

G/Ç kartını çıkarma

⚠ UYARI: Bilgisayarınızın içerisinde çalışmadan önce, bilgisayarınızla birlikte gönderilen emniyet bilgilerini okuyun ve içerisinde belirtilen adımları izleyin. Sisteminizin içinde çalıştıktan sonra, bölümündeki talimatları **içinde çalıştıktan sonra**. Ek güvenlik en iyi uygulama bilgileri için www.dell.com/regulatory_compliance adresindeki Regulatory Compliance (Yasal Uygunluk) Ana Sayfasına bakın.

Ön koşullar

- 1 Standı çıkarın.
- 2 Arka kapağı çıkarın.
- 3 Sistem kartı korumasını çıkarın.
- 4 Alt kapağı çıkarın.
- 5 Arka G/Ç desteğini çıkarın.
- 6 Hoparlörleri çıkarın.

Yordam

- 1 Çekme tırnağını kullanarak G/Ç kartı kablosunu kaldırın ve sistem kartından çekin.
- 2 G/Ç kartı güç kablosunu sistem kartından çıkarın.
- 3 Mikrofonlu kulaklık bağlantı noktası kablosunu sistem kartından çıkarın.
- 4 G/Ç kartı kablosu, G/Ç kartı güç kablosu ve mikrofonlu kulaklık bağlantı noktası kablosunu ekran aksamı tabanındaki yönlendirme kılavuzlarından çıkarın.
- 5 G/Ç kartı koruyucusunu ekran aksamı tabanına sabitleyen iki vidayı (M3x5) sökün.
- 6 G/Ç kartı koruyucusunu kaldırarak ekran aksamı tabanından çıkarın.

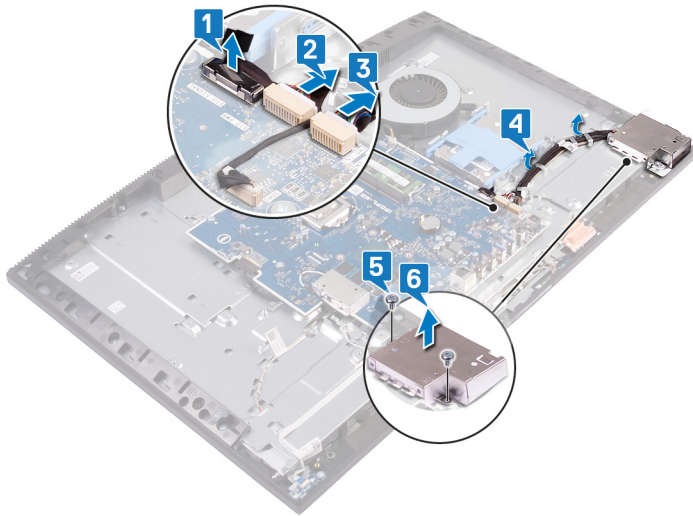

- 7 Mikrofonlu kulaklık bağlantı noktası kablosunu G/Ç kartındaki yönlendirme kılavuzundan çıkarın.
- 8 G/Ç kartını ekran aksamı tabanına sabitleyen iki vidayı (M2,5x3,5) sökün.
- 9 G/Ç kartını kablolarıyla birlikte ekran aksamı tabanından kaldırın.

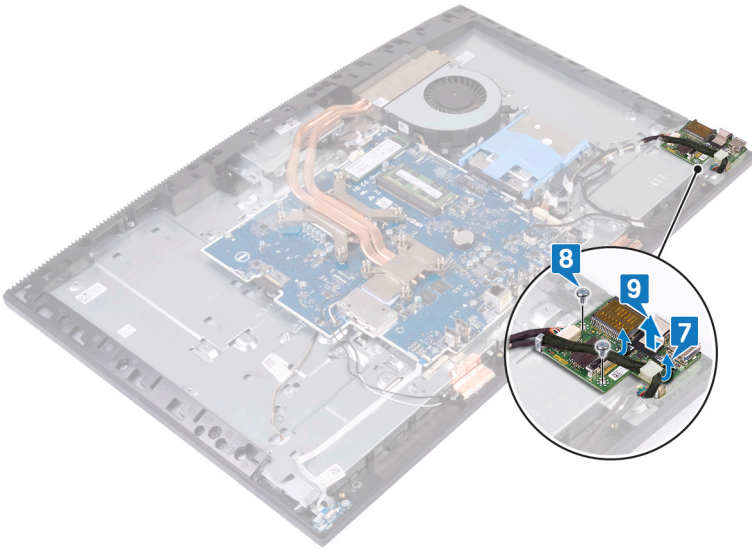

G/Ç kartını yerine takma

⚠ UYARI: Bilgisayarınızın içerisinde çalışmadan önce, bilgisayarınızla birlikte gönderilen emniyet bilgilerini okuyun ve içerisinde belirtilen adımları izleyin. Sisteminizin içinde çalıştıktan sonra, bölümündeki talimatları **içinde çalıştıktan sonra**. Ek güvenlik en iyi uygulama bilgileri için www.dell.com/regulatory_compliance adresindeki Regulatory Compliance (Yasal Uygunluk) Ana Sayfasına bakın.

Yordam

1 G/Ç kartını kablolarıyla birlikte ekran aksamı tabanına yerleştirin ve G/Ç kartındaki vida deliklerini ekran aksamı tabanındaki vida delikleriyle hizalayın.

ⓘ | NOT: G/Ç kartındaki USB Tip C bağlantı noktasının ekran aksamı tabanındaki Tip C desteğinde olduğundan emin olun.

2 G/Ç kartını ekran aksamı tabanına sabitleyen iki vidayı (M2.5x3.5) yerine takın.

3 Mikrofonlu kulaklık bağlantı noktası kablosunu G/Ç kartı üzerindeki yönlendirme kılavuzundan geçirin.

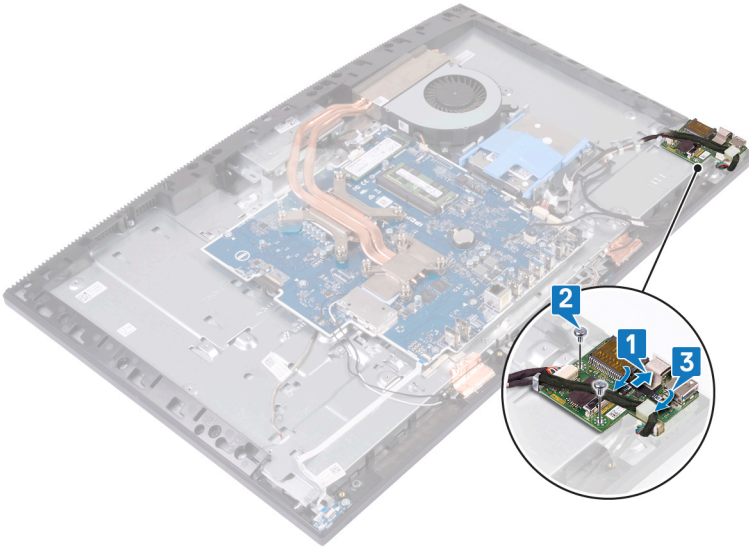

4 G/Ç kartı koruyucusunu yerleştirin ve üzerindeki vida deliklerini ekran aksamı tabanındaki vida delikleriyle hizalayın.

5 G/Ç kartı koruyucusunu ekran aksamı tabanına sabitleyen iki vidayı (M3x5) takın.

6 Mikrofonlu kulaklık bağlantı noktası kablosunu, G/Ç kartı kablosunu ve G/Ç kartı güç kablosunu ekran aksamı tabanındaki yönlendirme kılavuzlarından geçirin.

7 Mikrofonlu kulaklık bağlantı noktası kablosunu sistem kartına bağlayın.

8 G/Ç kartı güç kablosunu sistem kartına bağlayın.

9 G/Ç kartı kablosunu sistem kartına bağlayın.

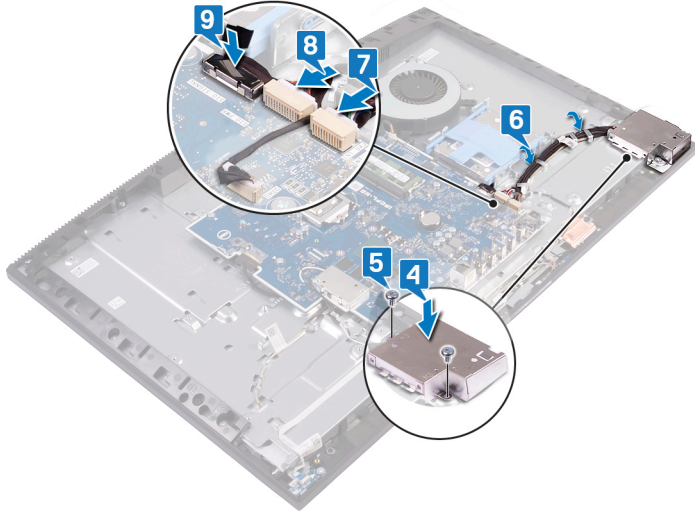

Son kořullar

- 1 Hoparlörleri yerine takın.
- 2 Arka G/Ç desteęini yerine takın.
- 3 Alt kapaęı yerine takın.
- 4 Sistem kartı korumasını yerine takın.
- 5 Arka kapaęı yerine takın.
- 6 Standı yerine takın.

Kulaklık bağlantı noktasını çıkarma

⚠ UYARI: Bilgisayarınızın içerisinde çalışmadan önce, bilgisayarınızla birlikte gönderilen emniyet bilgilerini okuyun ve içerisinde belirtilen adımları izleyin. Sisteminizin içinde çalıştıktan sonra, bölümündeki talimatları **İçinde çalıştıktan sonra**. Ek güvenlik en iyi uygulama bilgileri için www.dell.com/regulatory_compliance adresindeki Regulatory Compliance (Yasal Uygunluk) Ana Sayfasına bakın.

Ön koşullar

- 1 Standı çıkarın.
- 2 Arka kapağı çıkarın.
- 3 Sistem kartı korumasını çıkarın.
- 4 Alt kapağı çıkarın.
- 5 Arka G/Ç desteğini çıkarın.
- 6 Hoparlörleri çıkarın.
- 7 G/Ç kartını çıkarın.

Yordam

- 1 Kulaklık bağlantı noktasını ekran aksamı tabanına sabitleyen vidayı (M3x5) sökün.
- 2 Kulaklık bağlantı noktasını kablosuyla birlikte ekran aksamı tabanından kaldırın.

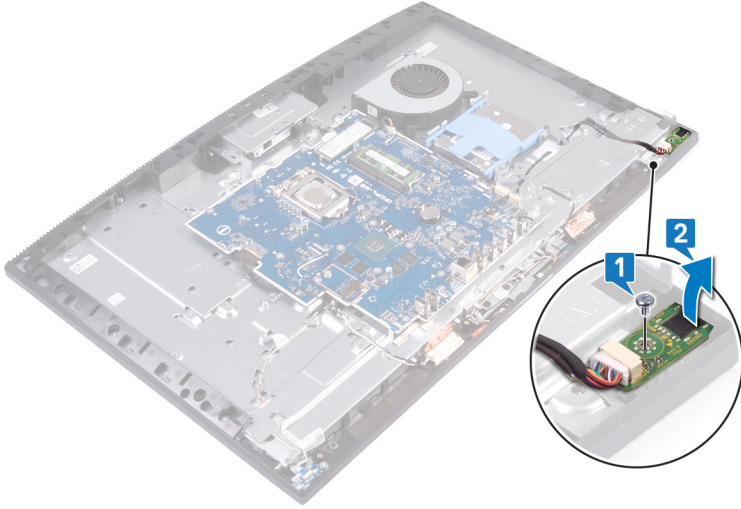

Kulaklık bağlantı noktasının yerine takma

⚠ UYARI: Bilgisayarınızın içerisinde çalışmadan önce, bilgisayarınızla birlikte gönderilen emniyet bilgilerini okuyun ve içerisinde belirtilen adımları izleyin. Sisteminizin içinde çalıştıktan sonra, bölümündeki talimatları **İçinde çalıştıktan sonra**. Ek güvenlik en iyi uygulama bilgileri için www.dell.com/regulatory_compliance adresindeki Regulatory Compliance (Yasal Uygunluk) Ana Sayfasına bakın.

Yordam

- 1 Kulaklık bağlantı noktasını orta çerçevedeki yuvasına sürün ve kulaklık bağlantı noktasındaki vida deliğini ekran aksamı tabanındaki vida deliğiyle hizalayın.
- 2 Kulaklık bağlantı noktasını ekran aksamı tabanına sabitleyen vidayı (M3x5) takın.

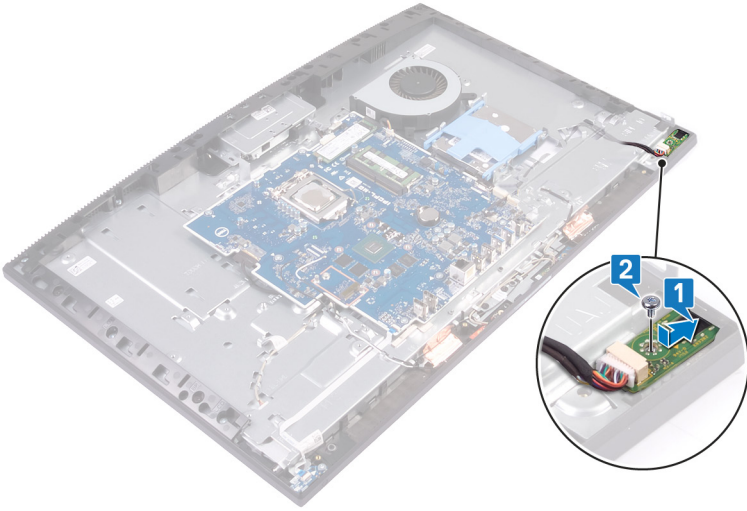

Son koşullar

- 1 G/Ç kartını yerine takın.
- 2 Hoparlörleri yerine takın.
- 3 Arka G/Ç desteğini yerine takın.
- 4 Alt kapağı yerine takın.
- 5 Sistem kartı korumasını yerine takın.
- 6 Arka kapağı yerine takın.
- 7 Standı yerine takın.

Antenleri sökme

⚠ UYARI: Bilgisayarınızın içerisinde çalışmadan önce, bilgisayarınızla birlikte gönderilen emniyet bilgilerini okuyun ve içerisinde belirtilen adımları izleyin. Sisteminizin içinde çalıştıktan sonra, bölümündeki talimatları **içinde çalıştıktan sonra**. Ek güvenlik en iyi uygulama bilgileri için www.dell.com/regulatory_compliance adresindeki Regulatory Compliance (Yasal Uygunluk) Ana Sayfasına bakın.

Ön koşullar

- 1 Standı çıkarın.
- 2 Arka kapağı çıkarın.
- 3 Sistem kartı korumasını çıkarın.
- 4 Kablosuz kartı çıkarın.
- 5 Alt kapağı çıkarın.
- 6 Arka G/Ç desteğini çıkarın.
- 7 Hoparlörleri çıkarın.

Yordam

- 1 Anten kablolarının yönlendirmesini not edin ve anten kablolarını ekran aksamı tabanındaki yönlendirme kılavuzlarından çıkarın.
- 2 Anten modüllerini (2) orta çerçeveye sabitleyen iki vidayı (M2x2,5) sökün.
- 3 Anten modüllerini (2) ekran aksamı tabanından sökerek kaldırın.

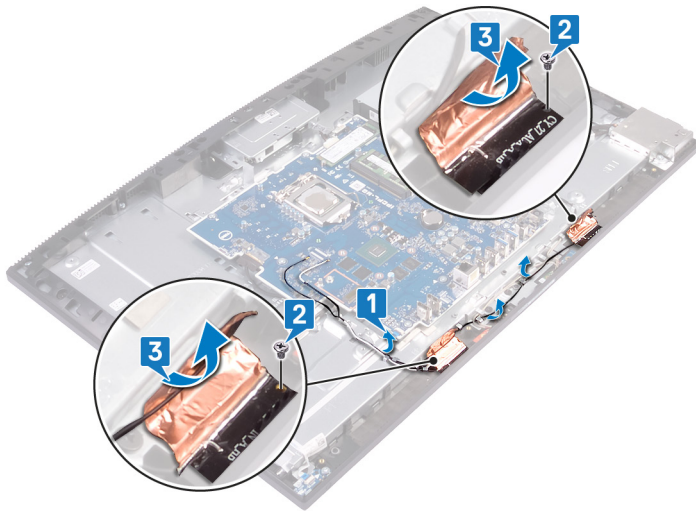

Antenleri deęiřtirme

UYARI: Bilgisayarınızın ierisinde alıřmadan nce, bilgisayarınızla birlikte gnderilen emniyet bilgilerini okuyun ve ierisinde belirtilen adımları izleyin. Sisteminizin iinde alıřtıktan sonra, blmndeki talimatları iinde alıřtıktan sonra. Ek gvenlik en iyi uygulama bilgileri iin www.dell.com/regulatory_compliance adresindeki Regulatory Compliance (Yasal Uygunluk) Ana Sayfasına bakın.

Yordam

- 1 Anten modllerini (2) belirli bir aıda kaydırarak orta erevedeki yuvalarla hizalayın ve yerlerine yapıřtırın.
- 2 Anten modllerini (2) ekran aksamı tabanına sabitleyen bandı yapıřtırın.
- 3 Anten modllerini (2) orta ereveye sabitleyen iki vidayı (M2x2.5) takın.
- 4 Anten kablolarını ekran aksamı tabanındaki ynlendirme kılavuzlarından geirsin.

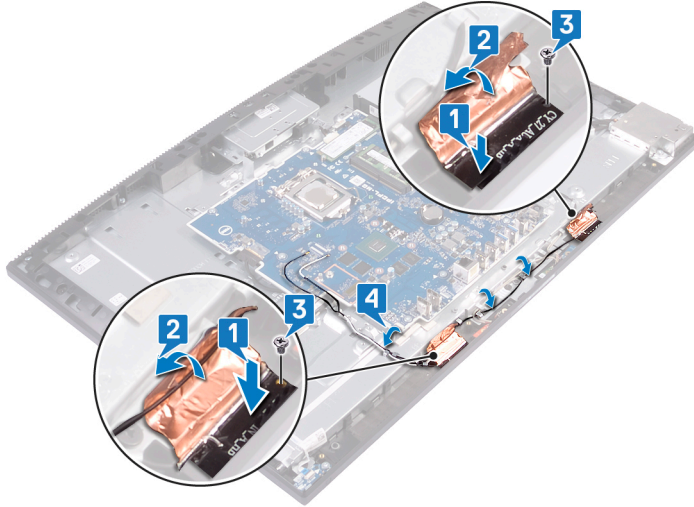

Son kořullar

- 1 Hoparlrleri yerine takın.
- 2 Arka G/ desteęini yerine takın.
- 3 Alt kapaęı yerine takın.
- 4 Kablosuz kartı yerine takın.
- 5 Sistem kartı korumasını yerine takın.
- 6 Arka kapaęı yerine takın.
- 7 Standı yerine takın.

İşlemcinin Çıkarılması

⚠ UYARI: Bilgisayarınızın içerisinde çalışmadan önce, bilgisayarınızla birlikte gönderilen emniyet bilgilerini okuyun ve içerisinde belirtilen adımları izleyin. Sisteminizin içinde çalıştıktan sonra, bölümündeki talimatları **İçinde çalıştıktan sonra**. Ek güvenlik en iyi uygulama bilgileri için www.dell.com/regulatory_compliance adresindeki Regulatory Compliance (Yasal Uygunluk) Ana Sayfasına bakın.

Ön koşullar

- 1 Standı çıkarın.
- 2 Arka kapağı çıkarın.
- 3 Sistem kartı korumasını çıkarın.
- 4 Isı emiciyi çıkarın.
- 5 Alt kapağı çıkarın.
- 6 Arka G/Ç desteğini çıkarın.

Yordam

- 1 Sistem kartı üzerinde işlemciyi bulun.



- 2 Tutucu tırnaktan serbest kalmasını sağlamak için serbest bırakma koluna bastırın ve dışarı doğru itin.
- 3 İşlemcinin kilidini tamamen açmak için serbest bırakma kolunu yukarı doğru çekin.
- 4 İşlemciyi yavaşça kaldırın ve işlemci soketinden çıkarın.

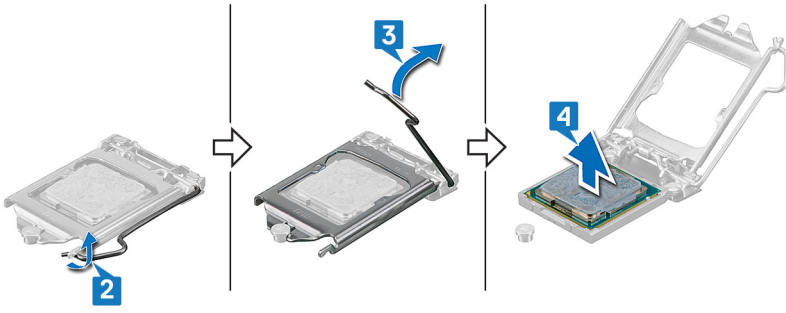

İşlemcinin yerine takılması

- ⚠ UYARI:** Bilgisayarınızın içerisinde çalışmadan önce, bilgisayarınızla birlikte gönderilen emniyet bilgilerini okuyun ve içerisinde belirtilen adımları izleyin. Sisteminizin içinde çalıştıktan sonra, bölümündeki talimatları **içinde çalıştıktan sonra**. Ek güvenlik en iyi uygulama bilgileri için www.dell.com/regulatory_compliance adresindeki Regulatory Compliance (Yasal Uygunluk) Ana Sayfasına bakın.
- ⚠ DİKKAT:** İşlemci veya ısı emicisinden biri değiştiriliyorsa, ısı iletkenliğini sağlamak için sette bulunan termal gresi kullanın.
- ⓘ NOT:** Yeni bir işlemci ile birlikte gelir. termal yüzey paket içinde. Bazı durumlarda, gelebilir. termal ped işlemciye eklenmiş olarak.

Yordam

- İşlemci yuvasındaki serbest bırakma kolunun açık konumda tamamen uzatıldığından emin olun. Sonra işlemcinin üzerindeki çentikleri, işlemci soketi üzerindeki tırnaklarla hizalayın ve işlemciyi işlemci soketine yerleştirin.

⚠ DİKKAT: İşlemcinin doğru oturduğundan emin olmak için işlemcinin pin 1 köşesi, işlemci soketindeki pin 1 köşesinde bulunan üçgen işareti ile aynı hizaya gelmesi gereken bir üçgenle işaretlenmiştir. İşlemci uygun şekilde yerleştirildiğinde dört köşenin tümü aynı yükseklikte hizalanır. İşlemcinin bir veya daha fazla köşesi diğerlerinden daha yüksek olursa işlemci doğru yerleştirilmiş olmaz ve sabitleme desteğini kapatmak işlemciye kalıcı zarar verebilir.

⚠ DİKKAT: Sabitleme desteği çentiğinin hizalama direğinin altında durduğundan emin olun.
- İşlemci sokete tam olarak oturduğunda sabitleme desteğini kapatın.
- Serbest bırakma kolunu aşağı doğru çevirin ve sabitleme desteği üzerindeki tırnağın altına yerleştirin.

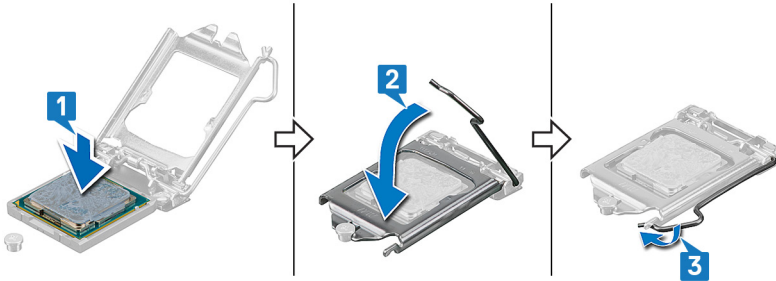

Son koşullar

- Arka G/Ç desteğini yerine takın.
- Alt kapağı yerine takın.
- Isı emicisini yerine takın.
- Sistem kartı korumasını yerine takın.
- Arka kapağı yerine takın.
- Standı yerine takın.

Sistem kartını çıkarma

- ⚠ UYARI:** Bilgisayarınızın içerisinde çalışmadan önce, bilgisayarınızla birlikte gönderilen emniyet bilgilerini okuyun ve içerisinde belirtilen adımları izleyin. Sisteminizin içinde çalıştıktan sonra, bölümündeki talimatları **İçinde çalıştıktan sonra**. Ek güvenlik en iyi uygulama bilgileri için www.dell.com/regulatory_compliance adresindeki Regulatory Compliance (Yasal Uygunluk) Ana Sayfasına bakın.
- ⓘ NOT:** Bilgisayarınızın Servis Etiketi sistem kartında yer alır. Sistem kartını yerine taktıktan sonra Servis Etiketini sistem kurulumuna girmelisiniz.
- ⓘ NOT:** Sistem kartını yerine takma yüklediğiniz tüm yaptığınız değişiklikleri BIOS BIOS kurulum programı. Yapmanız gerekir. uygun değişiklikleri yeniden sonra sistem kartını yerine takın.
- ⓘ NOT:** Kabloları sistem kartından çıkarmadan önce, sistem kartını yerine geri taktıktan sonra doğru şekilde bağlayabilmeniz için, konnektörlerin yerlerini not edin.

Ön koşullar

- 1 Standı çıkarın.
- 2 Arka kapağı çıkarın.
- 3 Sabit sürücüyü çıkarın.
- 4 Sistem kartı korumasını çıkarın.
- 5 Bellek modülünü çıkarın.
- 6 Kablosuz kartı çıkarın.
- 7 Hangisi uygunsa katı hal sürücüyü/Intel Optane belleği veya katı hal sürücüyü (yarım uzunluk) çıkarın.
- 8 Isı emiciyi çıkarın.
- 9 Alt kapağı çıkarın.
- 10 Arka G/Ç desteğini çıkarın.
- 11 İşlemciyi çıkarın.

Yordam

- ⓘ NOT:** Aşağıdaki prosedür, yalnızca Ultra Yüksek Tanımlı (UHD) ekranlarla gönderilen bilgisayarlar için geçerlidir.

- 1 Çekme tırnaklarını kullanarak ekran kablosunu sistem kartından çıkarın.
- 2 Ekran arka ışık kablosunu sistem kartından çıkarın.
- 3 Sistem kartından kamera kablosunu çıkarın.
- 4 Sistem kartından fan kablosunu çıkarın.
- 5 Çekme tırnaklarını kullanarak G/Ç kartı kablosunun sistem kartı ile olan bağlantısını kesin.
- 6 G/Ç kartı güç kablosunu sistem kartından çıkarın.
- 7 Mikrofonlu kulaklık bağlantı noktası kablosunu sistem kartından çıkarın.
- 8 Hoparlör kablosunu sistem kartından çıkarın.
- 9 Mikrofon kablosunu sistem kartından çıkarın.
- 10 Mandalı açın ve güç düğmesi kartı kablosunu sistem kartından çıkarın.



- 11 Sistem kartını ekran aksami tabanına sabitleyen dokuz vidayı (M3x5) sökün.
- 12 Sistem kartını kaldırarak ekran paneli tabanından çıkarın.

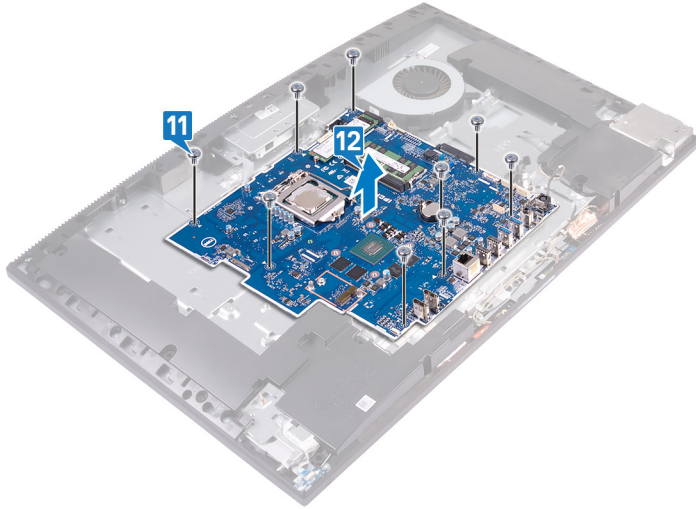

Yordam

NOT: Aşağıdaki prosedür, yalnızca Tam Yüksek Tanımlı (FHD) ekranlarla gönderilen bilgisayarlar için geçerlidir.

- 1 Güç adaptörü bağlantı noktası kablosunu sistem kartından çıkarın.
- 2 Ekran arka ışık kablosunu sistem kartından çıkarın.
- 3 Sistem kartından kamera kablosunu çıkarın.
- 4 Çekme tırnağını kullanarak fan kablosunun sistem kartı ile olan bağlantısını kesin.
- 5 Çekme tırnaklarını kullanarak G/Ç kartı kablosunun sistem kartı ile olan bağlantısını kesin.
- 6 G/Ç kartı güç kablosunu sistem kartından çıkarın.
- 7 Mikrofonlu kulaklık bağlantı noktası kartı kablosunu sistem kartından çıkarın.
- 8 Hoparlör kablosunu sistem kartından çıkarın.
- 9 Mikrofon kablosunu sistem kartından çıkarın.
- 10 Mandali açın ve güç düğmesi kartı kablosunu sistem kartından çıkarın.
- 11 Bandı soyun ve ekran kablosunu sistem kartından çıkarmak için sabitleme klipslerine bastırın.
- 12 Dokunmatik ekran kablosunu sistem kartından çıkarın.

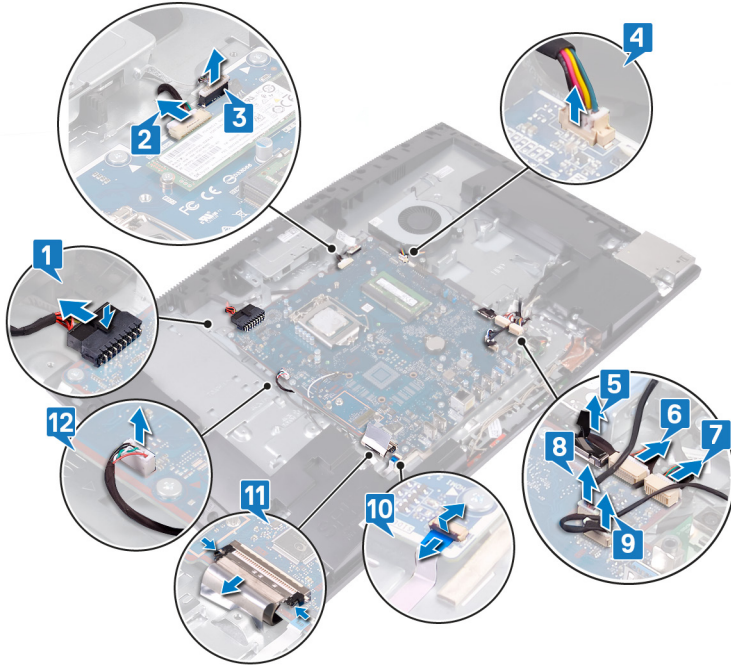

- 13 Sistem kartını ekran aksami tabanina sabitleyen dokuz vidayı (M3x5) sökün.
- 14 Sistem kartını kaldırarak ekran paneli tabanından çıkarın.

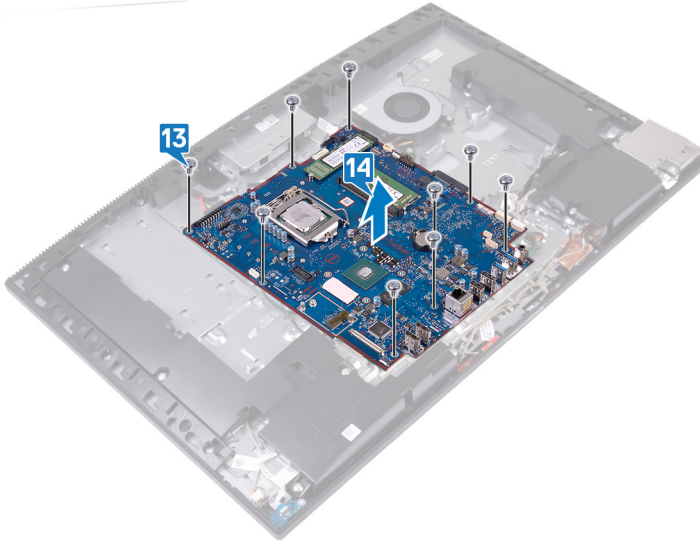

Sistem kartını yerine takma

- ⚠ UYARI:** Bilgisayarınızın içerisinde çalışmadan önce, bilgisayarınızla birlikte gönderilen emniyet bilgilerini okuyun ve içerisinde belirtilen adımları izleyin. Sisteminizin içinde çalıştıktan sonra, bölümündeki talimatları **içinde çalıştıktan sonra**. Ek güvenlik en iyi uygulama bilgileri için www.dell.com/regulatory_compliance adresindeki Regulatory Compliance (Yasal Uygunluk) Ana Sayfasına bakın.
- ⓘ NOT:** Bilgisayarınızın Servis Etiketi sistem kartında yer alır. Sistem kartını yerine taktıktan sonra Servis Etiketini sistem kurulumuna girmelisiniz.
- ⓘ NOT:** Sistem kartını yerine takma yüklediğiniz tüm yaptığınız değişiklikleri BIOS BIOS kurulum programı. Yapmanız gerekir. uygun değişiklikleri yeniden sonra sistem kartını yerine takın.

Yordam

- ⓘ NOT:** Aşağıdaki prosedür, yalnızca Ultra Yüksek Tanımlı (UHD) ekranlarla gönderilen bilgisayarlar için geçerlidir.

- 1 Sistem kartındaki vida deliklerini ekran paneli tabanındaki vida delikleriyle hizalayın.
- 2 Sistem kartını ekran aksamı tabanına sabitleyen dokuz vidayı (M3x5) yerine takın.

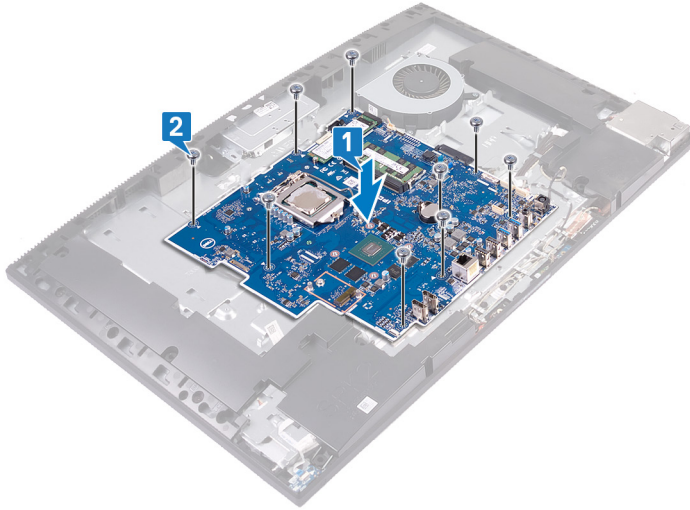

- 3 Ekran kablosunu sistem kartına takın.
- 4 Ekran arka ışık kablosunu sistem kartına bağlayın.
- 5 Kamera kablosunu sistem kartına takın.
- 6 Fan kablosunu sistem kartına takın.
- 7 G/Ç kartı kablosunu sistem kartına bağlayın.
- 8 G/Ç kartı güç kablosunu sistem kartına bağlayın.
- 9 Mikrofonlu kulaklık bağlantı noktası kablosunu sistem kartına bağlayın.
- 10 Hoparlör kablosunu sistem kartına bağlayın.
- 11 Mikrofon kablosunu sistem kartına bağlayın.
- 12 Mandali açın ve güç düğmesi kartı kablosunu sistem kartına bağlayın.

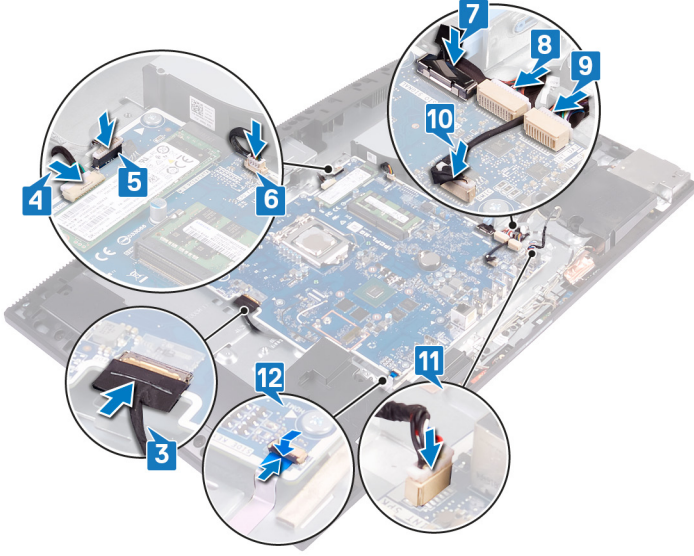

Yordam

NOT: Aşağıdaki prosedür, yalnızca Tam Yüksek Tanımlı (FHD) ekranlarla gönderilen bilgisayarlar için geçerlidir.

- 1 Sistem kartındaki vida deliklerini ekran paneli tabanındaki vida delikleriyle hizalayın.
- 2 Sistem kartını ekran aksamı tabanına sabitleyen dokuz vidayı (M3x5) yerine takın.

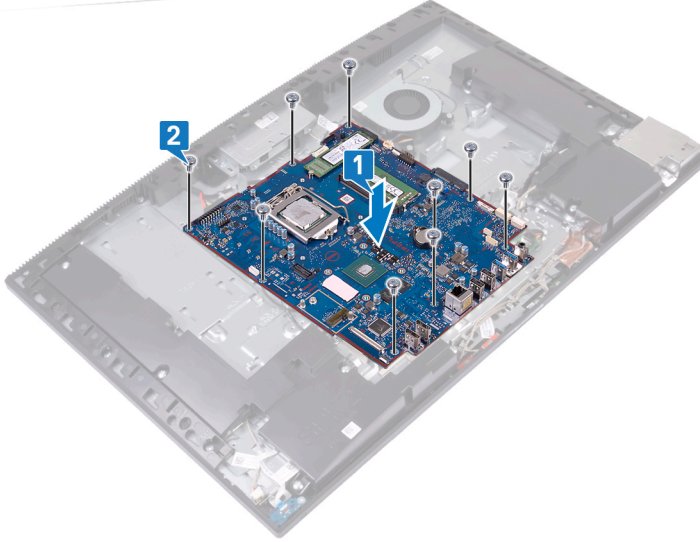

- 3 Güç adaptörü kablosunu sistem kartına bağlayın.
- 4 Ekran arka ışık kablosunu sistem kartına bağlayın.
- 5 Kamera kablosunu sistem kartına takın.
- 6 Fan kablosunu sistem kartına takın.
- 7 G/Ç kartı kablosunu sistem kartına bağlayın.
- 8 G/Ç kartı güç kablosunu sistem kartına bağlayın.
- 9 Mikrofonlu kulaklık bağlantı noktası kablosunu sistem kartına bağlayın.
- 10 Hoparlör kablosunu sistem kartına bağlayın.
- 11 Mikrofon kablosunu sistem kartına bağlayın.
- 12 Güç düğmesi kartı kablosunu, sistem kartına bağlayın ve kabloyu sabitleyen mandalı kapatın.

- 13 Ekran kablosunu sistem kartına bağlayın ve kabloyu sistem kartına sabitleyen bandı yapıştırın.
- 14 Dokunmatik ekran kablosunu sistem kartına bağlayın.

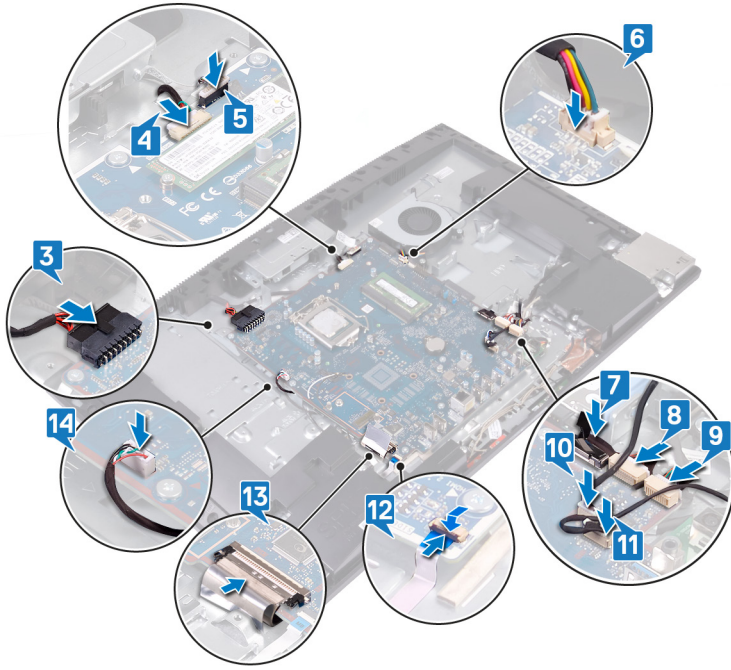

Son koşullar

- 1 İşlemciyi yerine takın.
- 2 Arka G/Ç desteğini yerine takın.
- 3 Alt kapağı yerine takın.
- 4 Isı emicisini yerine takın.
- 5 Hangisi uygunsa katı hal sürücüyü/Intel Optane belleği veya katı hal sürücüyü (yarım uzunluk) yerine takın.
- 6 Kablosuz kartı yerine takın.
- 7 Bellek modülünü yerine takın.
- 8 Sistem kartı korumasını yerine takın.
- 9 Sabit diski yerine takın.
- 10 Arka kapağı yerine takın.
- 11 Standı yerine takın.

BIOS'u Sıfırlama

Güncelleştirme mevcut olduğunda veya sistem kartını değiştirirken BIOS'u flash yazma ile yüklemeniz (güncelleştirmeniz) gerekebilir. BIOS'u güncellemek için bu adımları uygulayın:

- 1 Bilgisayarınızı açın.
- 2 www.dell.com/support adresine gidin.
- 3 **Product support (Ürün desteği)** seçeneğine tıklayın, bilgisayarınızın Servis Etiketini girin ve ardından **Submit (Gönder)** düğmesine tıklayın.



NOT: Servis Etiketiniz yoksa, otomatik algılama özelliği veya manuel olarak bilgisayar modelinize gözetme seçeneğini kullanın.

- 4 **Drivers & downloads (Sürücüler ve indirmeler) > Find it myself (Kendin bul)** seçeneğine tıklayın.
- 5 Bilgisayarınızda yüklü olan işletim sistemini seçin.

- 6 Sayfayı aŐađı dođru kaydırın ve **BIOS**'u genişletin.
- 7 En son BIOS sürümünü bilgisayarınıza indirmek için **Download (İndir)** düđmesine tıklayın.
- 8 İndirme işlemi tamamlandıktan sonra, BIOS güncelleŐtirme dosyasını kaydettiđiniz klasöre gidin.
- 9 BIOS güncelleŐtirme dosya simgesini çift tıkladın ve ekrandaki talimatları izleyin.

Güç adaptörü bağlantı noktasını çıkarma

⚠ UYARI: Bilgisayarınızın içerisinde çalışmadan önce, bilgisayarınızla birlikte gönderilen emniyet bilgilerini okuyun ve içerisinde belirtilen adımları izleyin. Sisteminizin içinde çalıştıktan sonra, bölümündeki talimatları **içinde çalıştıktan sonra**. Ek güvenlik en iyi uygulama bilgileri için www.dell.com/regulatory_compliance adresindeki Regulatory Compliance (Yasal Uygunluk) Ana Sayfasına bakın.

Ön koşullar

- 1 Standı çıkarın.
- 2 Arka kapağı çıkarın.
- 3 Sabit sürücüyü çıkarın.
- 4 Sistem kartı korumasını çıkarın.
- 5 Kablosuz kartı çıkarın.
- 6 Isı emiciyi çıkarın.
- 7 Alt kapağı çıkarın.
- 8 Arka G/Ç desteğini çıkarın.
- 9 Sistem kartını çıkarın.

Yordam

ⓘ NOT: Aşağıdaki prosedür, yalnızca Tam Yüksek Tanımlı (FHD) ekranlarla gönderilen bilgisayarlar için geçerlidir.

- 1 Güç adaptörü bağlantı noktası kablosunu ekran aksamı tabanındaki yönlendirme kılavuzlarından çıkarın.
- 2 Güç adaptörü bağlantı noktasını ekran aksamı tabanına sabitleyen iki vidayı (M3x5) sökün.
- 3 Güç adaptörü bağlantı noktasını kablosuyla birlikte kaldırarak ekran aksamı tabanından çıkarın.

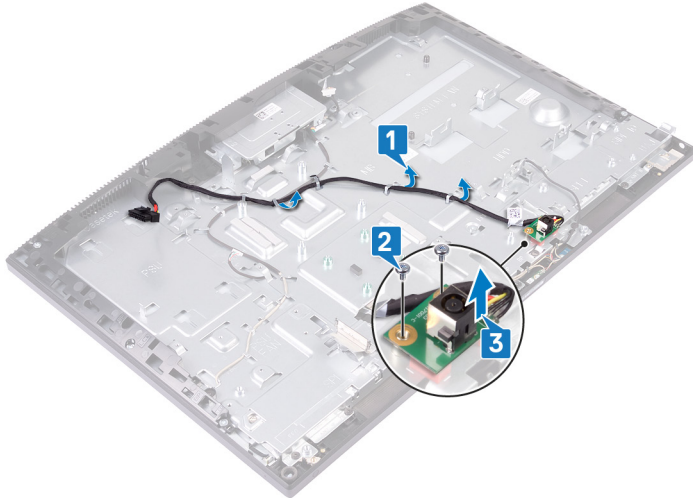

Güç adaptörü bağlantı noktasını yerine takma

⚠ UYARI: Bilgisayarınızın içerisinde çalışmadan önce, bilgisayarınızla birlikte gönderilen emniyet bilgilerini okuyun ve içerisinde belirtilen adımları izleyin. Sisteminizin içinde çalıştıktan sonra, bölümündeki talimatları **içinde çalıştıktan sonra**. Ek güvenlik en iyi uygulama bilgileri için www.dell.com/regulatory_compliance adresindeki Regulatory Compliance (Yasal Uygunluk) Ana Sayfasına bakın.

Yordam

① | NOT: Aşağıdaki prosedür, yalnızca Tam Yüksek Tanımlı (FHD) ekranlarla gönderilen bilgisayarlar için geçerlidir.

- 1 Güç adaptörü bağlantı noktasındaki vida deliğini ekran aksamı tabanındaki vida deliğiyle hizalayın ve güç adaptörü bağlantı noktasını ekran aksamı tabanına yerleştirin.
- 2 Güç adaptörü bağlantı noktasını ekran aksamı tabanına sabitleyen iki vidayı (M3x5) takın.
- 3 Güç adaptörü kablosunu, ekran aksamı tabanındaki yönlendirme kılavuzlarından geçirin.

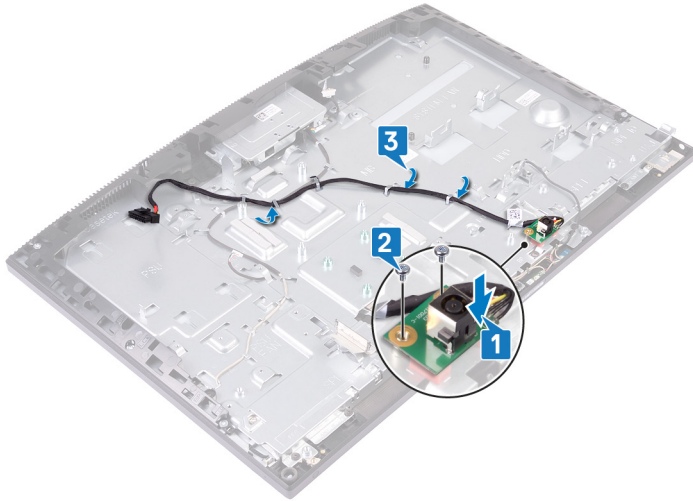

Son koşullar

- 1 Sistem kartını yerine takın.
- 2 Arka G/Ç desteğini yerine takın.
- 3 Alt kapağı yerine takın.
- 4 Isı emicisini yerine takın.
- 5 Kablosuz kartı yerine takın.
- 6 Sistem kartı korumasını yerine takın.
- 7 Sabit diskini yerine takın.
- 8 Arka kapağı yerine takın.
- 9 Standı yerine takın.

Ekran panelini çıkarma

⚠ UYARI: Bilgisayarınızın içerisinde çalışmadan önce, bilgisayarınızla birlikte gönderilen emniyet bilgilerini okuyun ve içerisinde belirtilen adımları izleyin. Sisteminizin içinde çalıştıktan sonra, bölümündeki talimatları **İçinde çalıştıktan sonra**. Ek güvenlik en iyi uygulama bilgileri için www.dell.com/regulatory_compliance adresindeki Regulatory Compliance (Yasal Uygunluk) Ana Sayfasına bakın.

Ön koşullar

- 1 Standı çıkarın.
- 2 Arka kapağı çıkarın.
- 3 Sistem kartı korumasını çıkarın.
- 4 Sabit sürücüyü çıkarın.
- 5 Kablosuz kartı çıkarın.
- 6 Isı emiciyi çıkarın.
- 7 Kamerayı çıkarın.
- 8 Alt kapağı çıkarın.
- 9 Arka G/Ç desteğini çıkarın.
- 10 Hoparlörleri çıkarın.
- 11 Sistem kartını çıkarın.

Yordam

- 1 Ekran arka ışık kablosunu ekran aksamı tabanındaki yönlendirme kılavuzlarından çıkarın.
- 2 Orta çerçeveyi ve ekran aksamı tabanını ekran paneline sabitleyen 12 vidayı (M3x5) sökün.

ⓘ NOT: Orta çerçeve ve ekran aksamı tabanını ekran paneline sabitleyen vidalar gümüş renklidir ve vida delikleri çevresinde "LCD" yazısı oyuludur.



3 Bilgisayarı dik konumuna getirin ve ekran panelini ekran aksami tabanından kurtarmak için öne doğru yatırın.

NOT: Ekran panelinin ve orta çerçevenin zarar görmesini önlemek için ekran panelini, ekran aksami tabanından kurtulduğunda resimde gösterildiği gibi tutun.

4 Ekran kablosunu ve ekran arka ışık kablosunu ekran aksami tabanındaki yuvalardan itin.

5 Ekran panelini orta çerçeveden ve ekran aksami tabanından kaldırarak kurtarın.

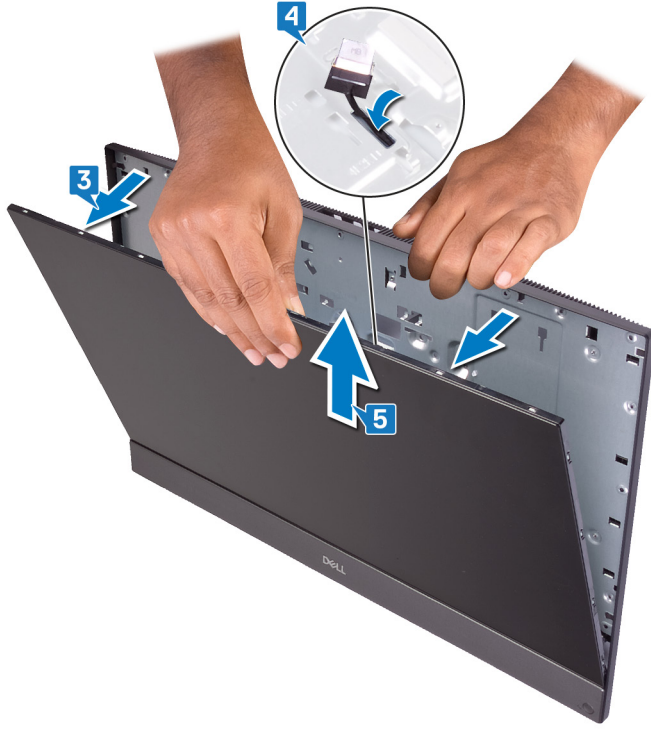

6 Yukarıdaki adımları gerçekleştirdikten sonra, ekran paneli çıkarılmıştır.



Ekran panelini yerine takma

⚠ UYARI: Bilgisayarınızın içerisinde çalışmadan önce, bilgisayarınızla birlikte gönderilen emniyet bilgilerini okuyun ve içerisinde belirtilen adımları izleyin. Sisteminizin içinde çalıştıktan sonra, bölümündeki talimatları **içinde çalıştıktan sonra**. Ek güvenlik en iyi uygulama bilgileri için www.dell.com/regulatory_compliance adresindeki Regulatory Compliance (Yasal Uygunluk) Ana Sayfasına bakın.

Yordam

ⓘ NOT: Dokunmatik ekran kablosu, yalnızca dokunmatik ekranlı olarak gönderilen bilgisayarlarda bulunur.

- 1 Ekran aksamı tabanını dik konumuna getirin ve ekran panelini orta çerçeve ile ekran aksamı tabanı arasındaki yuvaya doğru sürün.
- 2 Ekran kablosunu, dokunmatik ekran kablosunu ve ekran arka ışığı kablosunu ekran aksamı tabanındaki yuvalardan itin.
- 3 Ekran paneli ile orta çerçeve arasındaki boşluğu kapatarak ekran panelini ekran aksamı tabanına doğru itin.

ⓘ NOT: Ekran paneli ile orta çerçeve arasındaki boşluğu kapatmadan önce ekran kablosu, dokunmatik ekran kablosu ve ekran arka ışığı kablosunun ekran aksamı tabanındaki yuvalardan tam geçtiğinden emin olun.

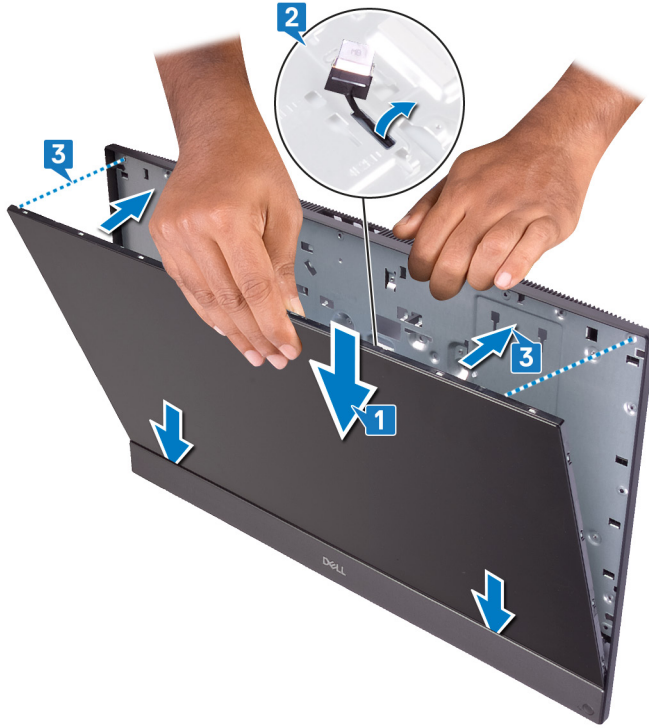

- 4 Ekran aksamı tabanını ekran paneli aşağı bakacak şekilde temiz ve düzgün bir yüzeye yerleştirin ve kılavuz vidayı gösterilen konumda vidalayın.

ⓘ NOT: Ekran paneli ile orta çerçeve arası boşluğun doğru hizalanması için vidaları takmadan önce bu adımın tamamlandığından emin olun.



5 Ardışık sıra ile resimde gösterildiği şekilde, ekran panelini ekran aksamı tabanına sabitleyen 11 vidayı (M3x5) yerine takın.

NOT: Orta çerçeve ve ekran aksamı tabanını ekran paneline sabitleyen vidalar gümüş renklidir ve vida delikleri çevresinde "LCD" yazısı oyuludur.

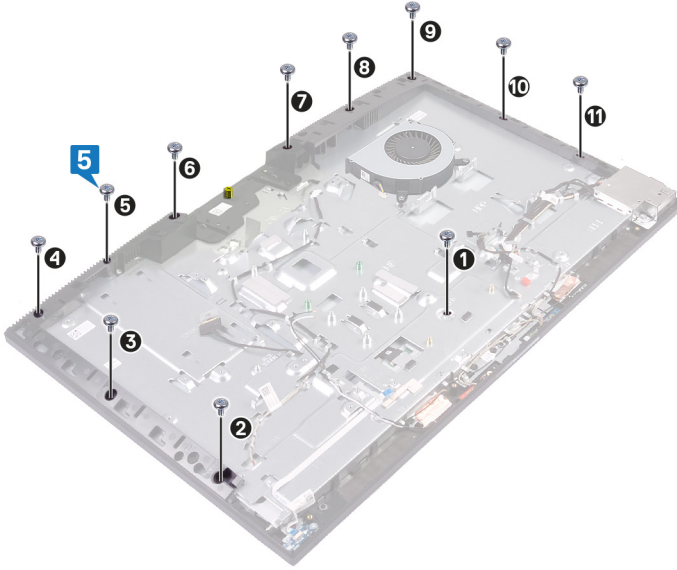

6 Kılavuz vidayı ekran panelinden sökün.



- 7 Ekran panelini orta çerçeveye ve ekran aksamı tabanına sabitleyen vidayı (M3x5) yerine takın.
- 8 Ekran arka ışık kablosunu, ekran aksamı tabanındaki yönlendirme kılavuzlarından geçirin.

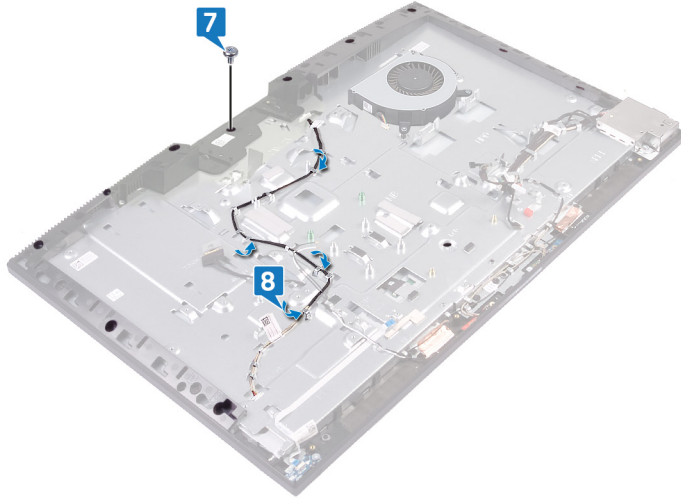

Son koşullar

- 1 Sistem kartını yerine takın.
- 2 Hoparlörleri yerine takın.
- 3 Arka G/Ç desteğini yerine takın.
- 4 Alt kapağı yerine takın.
- 5 Kamerayı yerine takın.
- 6 Isı emicisini yerine takın.
- 7 Kablosuz kartı yerine takın.
- 8 Sistem kartı korumasını yerine takın.
- 9 Sabit diski yerine takın.
- 10 Arka kapağı yerine takın.
- 11 Standı yerine takın.

Orta Çerçeveyi Çıkarma

⚠ UYARI: Bilgisayarınızın içerisinde çalışmadan önce, bilgisayarınızla birlikte gönderilen emniyet bilgilerini okuyun ve içerisinde belirtilen adımları izleyin. Sisteminizin içinde çalıştıktan sonra, bölümündeki talimatları **içinde çalıştıktan sonra**. Ek güvenlik en iyi uygulama bilgileri için www.dell.com/regulatory_compliance adresindeki Regulatory Compliance (Yasal Uygunluk) Ana Sayfasına bakın.

Ön koşullar

- 1 Standı çıkarın.
- 2 Arka kapağı çıkarın.
- 3 Sabit sürücüyü çıkarın.
- 4 Sistem kartı korumasını çıkarın.
- 5 Kablosuz kartı çıkarın.
- 6 Fanı çıkarın.
- 7 Isı emiciyi çıkarın.
- 8 Kamerayı çıkarın.
- 9 Alt kapağı çıkarın.
- 10 Arka G/Ç desteğini çıkarın.
- 11 Mikrofonları çıkarın.
- 12 Hoparlörleri çıkarın.
- 13 Güç düğmesi kartını çıkarın.
- 14 G/Ç kartını çıkarın.
- 15 Kulaklık bağlantı noktasını çıkarın.
- 16 Antenleri çıkarın.
- 17 Sistem kartını çıkarın.
- 18 Güç adaptörü bağlantı noktasını çıkarın. (FHD ekranlı bilgisayarlarda geçerlidir)
- 19 Ekran panelini çıkarın.

Yordam

- 1 Orta çerçeveyi ekran aksamı tabanına sabitleyen 16 vidayı (M3x5) sökün.



NOT: Orta çerçeveyi ekran aksamı tabanına sabitleyen vidalar siyah renklidir ve vida delikleri çevresinde "BP" yazısı oyuludur.

- 2 Gösterilen konumdan başlayarak orta çerçevedeki tırnakları ekran aksamı tabanında bulunan yuvalardan kurtarmak için çerçeveyi kaydırarak kaldırın.

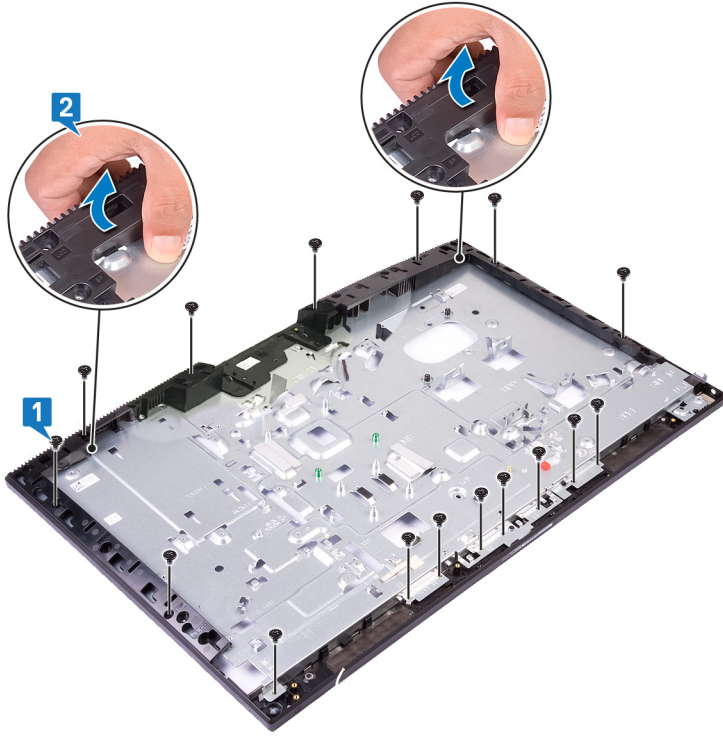

3 Orta çerçeveyi ekran aksamı tabanından kaldırın.



4 Yukarıdaki adımları gerçekleştirdikten sonra, orta çerçeve çıkarılmıştır.



Orta çerçeveyi takma.

⚠ UYARI: Bilgisayarınızın içerisinde çalışmadan önce, bilgisayarınızla birlikte gönderilen emniyet bilgilerini okuyun ve içerisinde belirtilen adımları izleyin. Sisteminizin içinde çalıştıktan sonra, bölümündeki talimatları **İçinde çalıştıktan sonra**. Ek güvenlik en iyi uygulama bilgileri için www.dell.com/regulatory_compliance adresindeki Regulatory Compliance (Yasal Uygunluk) Ana Sayfasına bakın.

Yordam

- 1 Gösterilen konumdan başlayarak orta çerçeveyi kaydırın ve ekran aksamı tabanındaki yuvalarla hizalayın. Ardından orta çerçeveyi ekran aksamı tabanındaki yerine oturtun.



- 2 Orta çerçeveyi ekran aksamı tabanına sabitleyen 16 vidayı (M3x5) takın.

ⓘ NOT: Orta çerçeveyi ekran aksamı tabanına sabitleyen vidalar siyah renklidir ve vida delikleri çevresinde "BP" yazısı oyuludur.

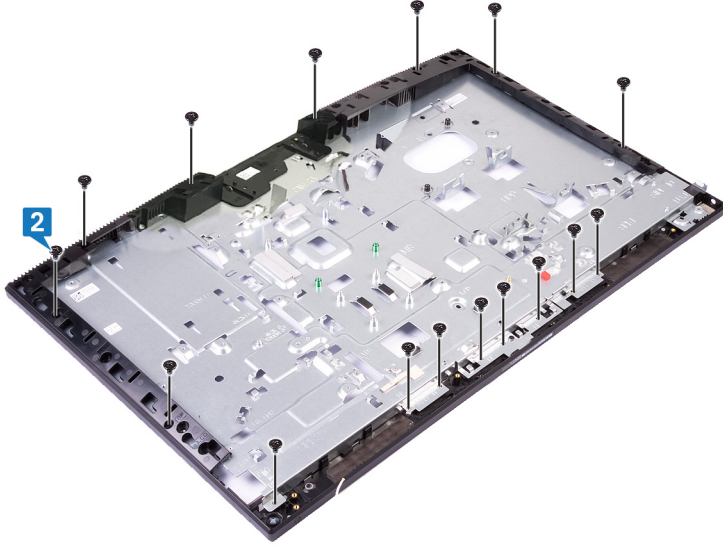

Son kořullar

- 1 Ekran panelini yerine takın.
- 2 Güç adaptörü bağlantı noktasını yerine takın. (FHD ekranlı bilgisayarlarda geçerlidir)
- 3 Sistem kartını yerine takın.
- 4 Antenleri yerine takın.
- 5 Kulaklık bağlantı noktasını yerine takın.
- 6 G/Ç kartını yerine takın.
- 7 Güç düğmesi kartını yerine takın.
- 8 Hoparlörleri yerine takın.
- 9 Mikrofonları yerine takın.
- 10 Arka G/Ç desteğini yerine takın.
- 11 Alt kapağı yerine takın.
- 12 Kamerayı yerine takın.
- 13 Isı emicisini yerine takın.
- 14 Fanı yerine takın.
- 15 Kablosuz kartı yerine takın.
- 16 Sistem kartı korumasını yerine takın.
- 17 Sabit diski yerine takın.
- 18 Arka kapağı yerine takın.
- 19 Standı yerine takın.

Ekran paneli tabanını sökme

⚠ UYARI: Bilgisayarınızın içerisinde çalışmadan önce, bilgisayarınızla birlikte gönderilen emniyet bilgilerini okuyun ve içerisinde belirtilen adımları izleyin. Sisteminizin içinde çalıştıktan sonra, bölümündeki talimatları **İçinde çalıştıktan sonra**. Ek güvenlik en iyi uygulama bilgileri için www.dell.com/regulatory_compliance adresindeki Regulatory Compliance (Yasal Uygunluk) Ana Sayfasına bakın.

Ön koşullar

- 1 Standı çıkarın.
- 2 Arka kapağı çıkarın.
- 3 Sabit sürücüyü çıkarın.
- 4 Sistem kartı korumasını çıkarın.
- 5 Kablosuz kartı çıkarın.
- 6 Fanı çıkarın.
- 7 Isı emiciyi çıkarın.
- 8 Kamerayı çıkarın.
- 9 Alt kapağı çıkarın.
- 10 Arka G/Ç desteğini çıkarın.
- 11 Mikrofonları çıkarın.
- 12 Hoparlörleri çıkarın.
- 13 Güç düğmesi kartını çıkarın.
- 14 G/Ç kartını çıkarın.
- 15 Kulaklık bağlantı noktasını çıkarın.
- 16 Antenleri çıkarın.
- 17 Sistem kartını çıkarın.
- 18 Güç adaptörü bağlantı noktasını çıkarın. (FHD ekranlı bilgisayarlarda geçerlidir)
- 19 Ekran panelini çıkarın.
- 20 Orta çerçeveyi çıkarın.

Yordam

Önkoşulları gerçekleştirdikten sonra ekran aksamı tabanı ortaya çıkar.

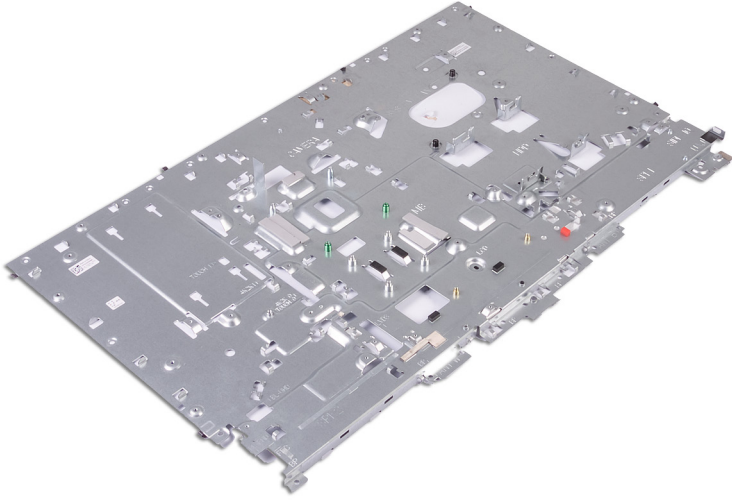

Ekran aksamı tabanını deęiřtirme

UYARI: Bilgisayarınızın ierisinde alıřmadan nce, bilgisayarınızla birlikte gnderilen emniyet bilgilerini okuyun ve ierisinde belirtilen adımları izleyin. Sisteminizin iinde alıřtıktan sonra, blmndeki talimatları iinde alıřtıktan sonra. Ek gvenlik en iyi uygulama bilgileri iin www.dell.com/regulatory_compliance adresindeki Regulatory Compliance (Yasal Uygunluk) Ana Sayfasına bakın.

Yordam

Ekran aksamı tabanını temiz ve dz bir yzeye yerleřtirin.

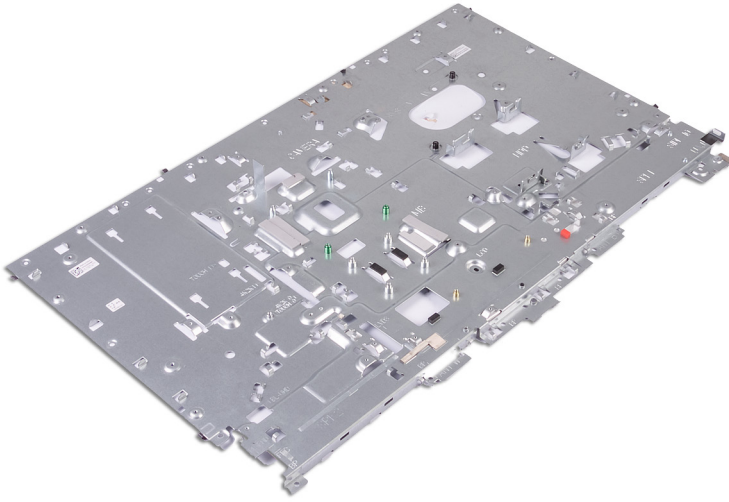

Son kořullar

- 1 Orta ereveyi yerine takın.
- 2 Ekran panelini yerine takın.
- 3 G adaptr baęlantı noktasını yerine takın. (FHD ekranlı bilgisayarlarda geerlidir)
- 4 Sistem kartını yerine takın.
- 5 Antenleri yerine takın.
- 6 Kulaklık baęlantı noktasını yerine takın.
- 7 G/ kartını yerine takın.
- 8 G dęmesi kartını yerine takın.
- 9 Hoparlrleri yerine takın.
- 10 Mikrofonları yerine takın.
- 11 Arka G/ desteęini yerine takın.
- 12 Alt kapaęı yerine takın.
- 13 Kamerayı yerine takın.
- 14 Isı emicisini yerine takın.
- 15 Fanı yerine takın.
- 16 Kablosuz kartı yerine takın.

- 17 Sistem kartı korumasını yerine takın.
- 18 Sabit diski yerine takın.
- 19 Arka kapađı yerine takın.
- 20 Standı yerine takın.

Sürücülerini indirme

Ses sürücüsünü indirme

- 1 Bilgisayarınızı açın.
- 2 www.dell.com/support adresine gidin.
- 3 Bilgisayarınızın Servis Etiketini girin ve **Gönder**'e tıklayın.
- 4 **NOT: Servis Etiketiniz yoksa otomatik algılama özelliğini kullanın veya bilgisayar modelinize manuel olarak göz atın.**
- 5 **Drivers & Downloads (Sürücüler ve Yüklemeler)** seçeneğine tıklayın.
- 6 **Sürücülerini Algıla** düğmesine tıklayın.
- 7 **SupportAssist**'i kullanmak için Hükümler ve Koşullar'ı gözden geçirin ve kabul edin, sonra **Devam**'a tıklayın.
- 8 Bilgisayarınız gerekirse **SupportAssist**'i indirmeye ve yüklemeye başlar.
- 9 **NOT: Ekranda verilen tarayıcıya özgü talimatları gözden geçirin.**
- 10 **Sistemim için Sürücülerini Görüntüle**'ye tıklayın.
- 11 Bilgisayarınız için algılanan tüm sürücü güncellemelerini indirmek ve yüklemek için **İndir ve Yükle**'ye tıklayın.
- 12 Dosyaları kaydetmek için bir konum seçin.
- 13 İstenirse, sistemde değişiklik yapmak için **Kullanıcı Hesap Denetimi**'nden gelen istekleri onaylayın.
- 14 Uygulama tanımlanan tüm sürücü ve güncellemeleri yükler.
- 15 **NOT: Bazı dosyalar otomatik olarak yüklenemez. Manuel yükleme gerekip gerekmediğini belirlemek için yükleme özetini gözden geçirin.**
- 16 Manuel indirme ve yükleme için **Kategori**'ye tıklayın.
- 17 Aşağı açılan listeden **Ses**'e tıklayın.
- 18 Bilgisayarınız için ses sürücüsü indirmek amacıyla **İndir** seçeneğine tıklayın.
- 19 İndirme işlemi tamamlandıktan sonra, ses sürücüsü dosyasını kaydettiğiniz klasöre gidin.
- 20 Ses sürücüsü dosya simgesine çift tıklayın ve sürücüyü yüklemek için ekrandaki talimatları izleyin.

Tablo 3. Kurmadan önce ve sonra ses denetleyicisi

Kurulmadan önce

- Sound, video and game controllers
 - Intel(R) Display Audio
 - NVIDIA Virtual Audio Device (Wave Extensible) (WDM)
 - Realtek Audio

Kurulmadan sonra

- Sound, video and game controllers
 - Intel(R) Display Audio
 - NVIDIA High Definition Audio
 - NVIDIA Virtual Audio Device (Wave Extensible) (WDM)
 - Realtek Audio

Grafik sürücüsünü indirme

- 1 Bilgisayarınızı açın.
- 2 www.dell.com/support adresine gidin.
- 3 Bilgisayarınızın Servis Etiketini girin ve **Gönder**'e tıklayın.
- 4 **NOT: Servis Etiketiniz yoksa otomatik algılama özelliğini kullanın veya bilgisayar modelinize manuel olarak göz atın.**
- 5 **Drivers & Downloads (Sürücüler ve Yüklemeler)** seçeneğine tıklayın.
- 6 **Sürücülerini Algıla** düğmesine tıklayın.

- 6 **SupportAssist**'i kullanmak için Hükümler ve Koşullar'ı gözden geçirin ve kabul edin, sonra **Devam**'a tıklayın.
- 7 Bilgisayarınız gerekirse **SupportAssist**'i indirmeye ve yüklemeye başlar.
- 8 **Sistemim için Sürücüler Görüntüle**'ye tıklayın.
- 9 Bilgisayarınız için algılanan tüm sürücü güncellemelerini indirmek ve yüklemek için **İndir ve Yükle**'ye tıklayın.
- 10 Dosyaları kaydetmek için bir konum seçin.
- 11 İstenirse, sistemde değişiklik yapmak için **Kullanıcı Hesap Denetimi**'nden gelen istekleri onaylayın.
- 12 Uygulama tanımlanan tüm sürücü ve güncellemeleri yükler.

NOT: Bazı dosyalar otomatik olarak yüklenemez. Manuel yükleme gerekip gerekmediğini belirlemek için yükleme özetini gözden geçirin.

- 13 Manuel indirme ve yükleme için **Kategori**'ye tıklayın.
- 14 Aşağı açılan listeden **Video**'ya tıklayın.
- 15 Bilgisayarınız için grafik sürücüsü indirmek amacıyla **İndir** seçeneğine tıklayın.
- 16 İndirme işlemi tamamlandıktan sonra, grafik sürücüsü dosyasını kaydettiğiniz klasöre gidin.
- 17 Grafik sürücüsü dosya simgesine çift tıklayın ve sürücüyü yüklemek için ekrandaki talimatları izleyin.

Tablo 4. Kurmadan önce ve sonra ekran adaptörleri

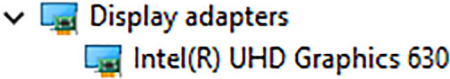
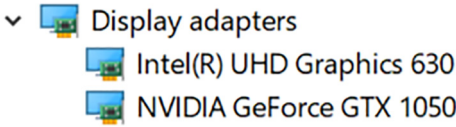
Kurulmadan önce	Kurulmadan sonra
	

USB sürücüsünü indirme

- 1 Bilgisayarınızı açın.
- 2 www.dell.com/support adresine gidin.
- 3 Bilgisayarınızın Servis Etiketini girin ve **Gönder**'e tıklayın.
- 4 **Drivers & Downloads (Sürücüler ve Yüklemeler)** seçeneğine tıklayın.
- 5 **Sürücüler Algıla** düğmesine tıklayın.
- 6 **SupportAssist**'i kullanmak için Hükümler ve Koşullar'ı gözden geçirin ve kabul edin, sonra **Devam**'a tıklayın.
- 7 Bilgisayarınız gerekirse **SupportAssist**'i indirmeye ve yüklemeye başlar.

NOT: Ekranda verilen tarayıcıya özgü talimatları gözden geçirin.

- 8 **Sistemim için Sürücüler Görüntüle**'ye tıklayın.
- 9 Bilgisayarınız için algılanan tüm sürücü güncellemelerini indirmek ve yüklemek için **İndir ve Yükle**'ye tıklayın.
- 10 Dosyaları kaydetmek için bir konum seçin.
- 11 İstenirse, sistemde değişiklik yapmak için **Kullanıcı Hesap Denetimi**'nden gelen istekleri onaylayın.
- 12 Uygulama tanımlanan tüm sürücü ve güncellemeleri yükler.

NOT: Bazı dosyalar otomatik olarak yüklenemez. Manuel yükleme gerekip gerekmediğini belirlemek için yükleme özetini gözden geçirin.

- 13 Manuel indirme ve yükleme için **Kategori**'ye tıklayın.
- 14 Açılan listeden **Yonga Seti**'ne tıklayın.
- 15 Bilgisayarınız için USB sürücüsünü indirmek üzere **İndir**'e tıklayın.
- 16 İndirme işlemi tamamlandıktan sonra USB sürücü dosyasını kaydettiğiniz klasöre gidin.
- 17 USB sürücü dosyası simgesine çift tıklayın ve sürücüyü yüklemek için ekrandaki talimatları izleyin.

Chipset sürücüsünü indirme

- 1 Bilgisayarınızı açın.
- 2 www.dell.com/support adresine gidin.
- 3 Bilgisayarınızın Servis Etiketini girin ve ardından **Submit** (Gönder) düğmesine tıklayın.

NOT: Servis Etiketiniz yoksa otomatik algılama özelliğini kullanın veya bilgisayar modelinize el ile göz atın.

- 4 **Drivers & Downloads (Sürücüler ve Yüklemeler)** seçeneğine tıklayın.
- 5 **Detect Drivers** (Sürücüler Algıla) düğmesine tıklayın.
- 6 **SupportAssist**'i kullanmak için Hüküm ve Koşulları inceleyip kabul edin ve ardından **Continue** (Devam) seçeneğine tıklayın.
- 7 Gerekliyse bilgisayarınız **SupportAssist**'i indirip yüklemeye başlar.

NOT: Tarayıcıya özel talimatlar için ekrandaki talimatları gözden geçirin.

- 8 **View Drivers for My System** (Sistemime Yönelik Sürücüler Görüntüle) seçeneğine tıklayın.
- 9 Bilgisayarınız için algılanan tüm sürücü güncellemelerini indirip yüklemek için **Download and Install** (İndir ve Yükle) seçeneğine tıklayın.
- 10 Dosyaları kaydetmek için bir konum seçin.
- 11 İstenirse sistemde değişiklik yapmak için **User Account Control** (Kullanıcı Hesabı Denetimi) seçeneğinden gelen istekleri onaylayın.
- 12 Uygulama tüm sürücülerini ve tanımlanan güncellemeleri yükler.

NOT: Dosyaların tamamı otomatik olarak yüklenemez. El ile kurulum gerekip gerekmediğini belirlemek için kurulum özeti gözden geçirin.

- 13 El ile indirme ve yükleme için **Category** (Kategori) seçeneğine tıklayın.
- 14 Açılan listeden **Chipset** (Yonga seti) seçeneğine tıklayın.
- 15 Bilgisayarınız için uygun yonga seti sürücüsü yüklemek için **İndir**'e tıklayın.
- 16 İndirme işlemi tamamlandıktan sonra, chipset sürücü dosyasını kaydettiğiniz klasöre gidin.
- 17 Yonga seti sürücüsü dosya simgesine çift tıklayın ve sürücüyü yüklemek için ekrandaki talimatları izleyin.

Ağ sürücüsünü indirme

- 1 Bilgisayarınızı açın.
- 2 www.dell.com/support adresine gidin.
- 3 Bilgisayarınızın Servis Etiketini girin ve **Gönder**'e tıklayın.

NOT: Servis Etiketiniz yoksa otomatik algılama özelliğini kullanın veya bilgisayar modelinize manuel olarak göz atın.

- 4 **Drivers & Downloads (Sürücüler ve Yüklemeler)** seçeneğine tıklayın.
- 5 **Sürücüler Algıla** düğmesine tıklayın.
- 6 **SupportAssist**'i kullanmak için Hükümler ve Koşullar'ı gözden geçirin ve kabul edin, sonra **Devam**'a tıklayın.
- 7 Bilgisayarınız gerekirse **SupportAssist**'i indirmeye ve yüklemeye başlar.

NOT: Ekranda verilen tarayıcıya özgü talimatları gözden geçirin.

- 8 **Sistemim için Sürücüler Görüntüle**'ye tıklayın.
- 9 Bilgisayarınız için algılanan tüm sürücü güncellemelerini indirmek ve yüklemek için **İndir ve Yükle**'ye tıklayın.
- 10 Dosyaları kaydetmek için bir konum seçin.
- 11 İstenirse, sistemde değişiklik yapmak için **Kullanıcı Hesap Denetimi**'nden gelen istekleri onaylayın.
- 12 Uygulama tanımlanan tüm sürücü ve güncellemeleri yükler.

NOT: Bazı dosyalar otomatik olarak yüklenemez. Manuel yükleme gerekip gerekmediğini belirlemek için yükleme özeti gözden geçirin.

- 13 Manuel indirme ve yükleme için **Kategori**'ye tıklayın.
- 14 Aşağı açılan listeden **Ağ**'a tıklayın.
- 15 Bilgisayarınız için ağ sürücüsü indirmek amacıyla **İndir** seçeneğine tıklayın.
- 16 Dosyayı kaydedin ve indirme işlemi tamamlandıktan sonra ağ sürücü dosyasını kaydettiğiniz klasöre gidin.

17 Ağ sürücüsü dosyası simgesine çift tıklayın ve ekrandaki talimatları uygulayın.

Tablo 5. Kurulumdan önce ve sonra ağ sürücüsü

Kurulumdan önce

- Network adapters
 - Bluetooth Device (Personal Area Network)
 - Bluetooth Device (RFCOMM Protocol TDI)
 - Intel(R) Ethernet Connection (7) I219-V
 - WAN Miniport (IKEv2)
 - WAN Miniport (IP)
 - WAN Miniport (IPv6)
 - WAN Miniport (L2TP)
 - WAN Miniport (Network Monitor)
 - WAN Miniport (PPPOE)
 - WAN Miniport (PPTP)
 - WAN Miniport (SSTP)

Kurulumdan sonra

- Network adapters
 - Bluetooth Device (Personal Area Network)
 - Bluetooth Device (RFCOMM Protocol TDI)
 - Intel(R) Ethernet Connection (7) I219-V
 - Intel(R) Wireless-AC 9560
 - WAN Miniport (IKEv2)
 - WAN Miniport (IP)
 - WAN Miniport (IPv6)
 - WAN Miniport (L2TP)
 - WAN Miniport (Network Monitor)
 - WAN Miniport (PPPOE)
 - WAN Miniport (PPTP)
 - WAN Miniport (SSTP)

Sistem kurulumu

NOT: Bilgisayara ve takılı aygıtlarına bağlı olarak, bu bölümde listelenen öğeler görünebilir veya görünmeyebilir.

Önyükleme Sırası

Önyükleme Sırası, Sistem Kurulumu tanımlı önyükleme aygıt sırasını atlamanıza ve doğrudan belirli bir aygıtta önyükleme yapmanıza olanak verir (örneğin optik sürücü veya sabit sürücü). Kendi Kendine Test (POST) açık olduğu sırasında, Dell logosu görüntülediğinde şunları yapabilirsiniz:

- F2 tuşuna basarak Sistem Kurulumunu açın
- F12 tuşuna basarak bir defalık önyükleme menüsünü açın

Tek seferlik önyükleme menüsü, tanılama seçeneği de dahil olmak üzere önyükleme yapabileceğiniz aygıtları görüntüler. Önyükleme menüsü seçenekleri şunlardır:

- Çıkarılabilir Sürücü (varsa)
- STXXXX Sürücüsü

NOT: XXX, SATA sürücü numarasını belirtir.

- Optik Sürücü (varsa)
- SATA Sabit Sürücü (varsa)
- Tanılamalar

NOT: Diagnostics (Tanılamalar) seçildiğinde, ePSA diagnostics (ePSA tanılama) ekranı görüntülenir.

Önyükleme sırası ekranı aynı zamanda System Setup (Sistem Kurulumu) ekranına erişme seçeneğini de görüntüler.

Gezinti tuşları

NOT: Sistem Kurulum seçeneklerinin çoğunda yaptığınız değişiklikler kaydedilir ancak siz sistemi yeniden başlatana kadar etkili olmaz.

Tuşlar	Navigasyon
Yukarı ok	Bir önceki alana gider.
Aşağı ok	Bir sonraki alana gider.
Enter	Seçilen alanda (varsa) bir değer seçer veya alandaki bağlantıyı izleyin.
Boşluk çubuğu	Varsa, bir açılan-listeyi genişletir veya daraltır.
Tab	Bir sonraki odaklanılan alana geçer.
	NOT: Sadece standart grafik tarayıcı için.
Esc	Siz ana sayfayı görüntüleyinceye kadar önceki sayfaya gider. Ana ekranda Esc tuşuna bastığınızda, kaydedilmemiş değişiklikleri kaydetmenizi ve sistemi yeniden başlatmanızı isteyen bir mesaj görüntülenir.

BIOS genel bakış

- ⚠ **DİKKAT:** Uzman bir bilgisayar kullanıcısı değilseniz, BIOS Setup (BIOS Kurulum) programındaki ayarları değiştirmeyin. Bazı değişiklikler bilgisayarınızın doğru çalışmamasına neden olabilir.
- ⓘ **NOT:** BIOS Setup programını değiştirmeden önce, ileride kullanmak üzere BIOS Setup programı ekran bilgilerini bir yere not etmeniz önerilir.

BIOS Setup programını aşağıdaki amaçlarla kullanabilirsiniz:

- Bilgisayarınıza kurulu donanım konusunda, RAM miktarı ve sabit sürücü boyutu gibi bilgiler alın.
- Sistem yapılandırma bilgilerini değiştirin.
- Kullanıcı parolası, takılan sabit sürücü türü ve temel aygıtların etkinleştirilmesi veya devreden çıkarılması gibi kullanıcının belirleyebildiği bir seçenek ayarlayın veya bunu değiştirin.

BIOS kurulum programına girme

- 1 Bilgisayarınızı açın (veya yeniden başlatın).
- 2 POST sırasında DELL logosu görüntülediğinde, F2 isteminin görünmesini bekleyin ve sonra hemen F2'ye basın.

ⓘ **NOT:** F2 istemi klavyenin başlatıldığını belirtir. Bu istem çok hızlı görünebileceğinden buna dikkat etmeniz ve F2'ye basmanız gerekir. F2'ye F2 istemi öncesi basarsanız, bu basış kaybolur. Çok uzun süre bekler ve işletim sistemi logosunu görürseniz, masaüstü görünene kadar beklemeye devam edin ve sonra bilgisayarınızı kapatıp yeniden deneyin.

USB BIOS Kurulum programını etkinleştirme veya devre dışı bırakma

- 1 Bilgisayarınızı açın veya yeniden başlatın.
- 2 BIOS kurulum programına girmek için ekranda DELL logosu görüntülediğinde F2 tuşuna basın. BIOS kurulum programı görüntülenir.
- 3 **Gelişmiş** sekmesinde **USB yapılandırması**'ni seçin.
- 4 Etkinleştirmek veya devre dışı bırakmak için sırasıyla **Ön USB Bağlantı Noktaları** veya **Arka USB Bağlantı Noktaları**'ni seçin.
- 5 Ayarları kaydedin ve çıkın.

BIOS Kurulum programında sabit sürücü tanımlama

- 1 Bilgisayarınızı açın veya yeniden başlatın.
- 2 BIOS kurulum programına girmek için ekranda DELL logosu görüntülediğinde F2 tuşuna basın. Sabit sürücülerin bir listesi **Ana** sekmesinde görüntülenir.

BIOS Setup programındaki sistem belleğinin kontrol edilmesi

- 1 Bilgisayarınızı açın veya yeniden başlatın.
- 2 BIOS kurulum programına girmek için DELL logosu görüntülediğinde F2 tuşuna basın. Bellek bilgileri **Ana** panelde görüntülenir.

Sistem kurulum seçenekleri

ⓘ **NOT:** Bilgisayarınıza ve takılı aygıtlarına bağlı olarak, bu bölümde listelenen öğeler görünebilir veya görünmeyebilir.

Tablo 6. Sistem kurulum seçenekleri—Main (Ana) menü

Main (Ana)

System Time	Geçerli saati ss:mm:ssn biçiminde gösterir.
System Date	Geçerli tarihi aa:gg:yyyy biçiminde gösterir.
BIOS Version	BIOS sürümü numarasını gösterir.
Product Name	Ürün adını gösterir
Service Tag	Bilgisayarınızın servis etiketini girmenizi sağlar.
Asset Tag	Bilgisayarınızın asset tag'ını (demirbaş etiketi) gösterir.
CPU Type	CPU tipini gösterir
CPU Speed	CPU'nun hızını görüntüler.
CPU ID	CPU kimlik kodunu gösterir.
Cache L1	İşlemci L1 önbelleği boyutunu görüntüler.
Cache L2	İşlemci L2 önbelleği boyutunu görüntüler.
Cache L3	İşlemci L3 önbelleği boyutunu görüntüler.
İlk HDD	Birincil sabit diski görüntüler.
AC Adapter Type	Güç adaptörünün türünü gösterir.
System Memory	Takılı toplam bilgisayar belleğini gösterir.
Memory Speed	Bellek hızını görüntüler.

Tablo 7. Sistem kurulum seçenekleri—Advanced (Gelişmiş) menüsü

Gelişmiş

Gelişmiş BIOS Özellikleri

Intel(R)SpeedStep(TM)	Intel SpeedStep özelliğini etkinleştirir veya devre dışı bırakır. Varsayılan: Enabled (Etkin).
Virtualization	Sanal Makine Monitörünün (VMM) Intel Virtualization Technology (Sanallaştırma Teknolojisi) tarafından sunulan ek donanım yetkinliklerinden yararlanıp yararlanamayacağını belirtir.
VT for Direct I/O	Virtual Machine Monitor'un (VMM), Intel Virtualization Technology tarafından doğrudan G/Ç için sunulan ek donanım özelliklerini kullanıp kullanamayacağını belirtir.
Integrated NIC	Yerleşik LAN denetleyicisini kontrol eder.
SATA Operation	Bu seçenek dahili SATA sabit sürücü denetleyicisinin işletim modunu yapılındırır. Varsayılan: AHCI
Adapter Warnings	Güç adaptörü uyarılarını etkinleştirir ya da devre dışı bırakır. Varsayılan: Enabled (Etkin)
Intel Software Guard Extensions	Intel® Software Guard Extensions'ı (SGX) Etkinleştirir/Devre Dışı Bırakır/Yazılım Denetimli hale getirir. Varsayılan: Yazılım denetimli

Gelişmiş

BIOS Recovery from Hard Drive	Sabit sürücüden BIOS Kurtarma'yı etkinleştirir ya da devre dışı bırakır. Varsayılan: Enabled (Etkin)
BIOS Otomatik Kurtarma	BIOS Auto-Recovery'yi (BIOS Otomatik Kurtarma) etkinleştirir ya da devre dışı bırakır. Varsayılan: Disabled (Devre Dışı)
Her Zaman Bütünlük Denetimi Yap	Etkinleştirildiğinde BIOS her önyüklemeye BIOS görüntü bütünlüğünü denetler. Devre dışı bırakıldığında BIOS görüntü bütünlüğünü yalnızca önceki önyükleme tamamlanmamışsa denetler. Varsayılan: Disabled (Devre Dışı)

USB Configuration

Rear USB Ports	Arka USB bağlantı noktalarını etkinleştirmenizi veya devre dışı bırakmanızı sağlar.
Yan USB bağlantı noktaları	Yan USB bağlantı noktalarını etkinleştirmenizi veya devre dışı bırakmanızı sağlar.

Power Options

Wake Up by Integrated LAN	Bilgisayarın özel LAN sinyalleri ile açılmasını etkinleştirir veya devre dışı bırakır. Varsayılan: Disabled (Devre Dışı)
AC Recovery	Güç geri yüklendiğinde bilgisayarın hangi işlemleri yapacağını ayarlar.
Deep Sleep Control	Deep Sleep (Derin Uyku) modu desteğini etkinleştirir veya devre dışı bırakır. Varsayılan: Enabled (Etkin)
USB Uyandırma Desteği (S3)	USB aygıtlarının sistemi Bekleme durumundan uyandırmasını etkinleştirir veya devre dışı bırakır. Varsayılan: Enabled (Etkin)
USB Powershare Support State (USB Powershare Destek Durumu)	Şarj olan USB aygıtlarını etkinleştirir ya da devre dışı bırakır. Varsayılan: Disabled (Devre Dışı)
Auto Power On	Bu seçenek, sistemin otomatik olarak açılmasını istediğiniz saati ayarlar.
Auto Power On Mode	Sistem otomatik olarak açılır.
Auto Power On Date	Otomatik açılma tarihi.
Auto Power On Time	Otomatik açılma saati.
Numlock Key	Önyükleme sırasında Numlock tuşunun durumunu Açık veya Kapalı olarak ayarlamayı sağlar.

Yardımcı Destek Sistem Çözünürlüğü

Otomatik İşletim Sistemi Kurtarma Eşiği	SupportAssist System Çözümleme Konsolu ve Dell'in İŞLETİM Sistemi Kurtarma aracı için otomatik önyükleme akışını kontrol eder.
SupportAssist İşletim Sistemi Kurtarma	SupportAssist OS Recovery (SupportAssist İşletim Sistemi Kurtarma) seçeneği, belirli sistem hataları durumunda SupportAssist OS Recovery aracı için önyükleme akışını etkinleştirir veya devre dışı

bırakır. SupportAssist OS Recovery (SupportAssist İşletim Sistemi Kurtarma) kurulum seçeneği devre dışı olarak ayarlandığında SupportAssist OS Recovery aracına yönelik tüm otomatik önyükleme akışı devre dışı bırakılır.

Varsayılan: Disabled (Devre Dışı)

Tablo 8. Sistem kurulum seçenekleri—Security (Güvenlik) menüsü

Güvenlik

Unlock Setup Status	Kurulum Kilidini Kaldırma durumunu gösterir.
Admin Password Status	Yönetici parolası durumunu gösterir.
System Password Status	Sistem parolası durumunu gösterir.
HDD Password Status	Sabit sürücü parolası durumunu gösterir.
Asset Tag	Bilgisayarınızın asset tag'ını (demirbaş etiketi) gösterir.
Admin Password	Yönetici şifresini ayarlamanızı sağlar.
System Password	Yönetici şifresini ayarlamanızı sağlar.
HDD Password	Sabit sürücü parolasını ayarlamanızı sağlar.
Password change (Parola değişikliği)	Yönetici parolası belirlendiğinde Sistem ve Sabit Disk parolalarında yapılan değişikliklere izin verilip verilmediğini belirlemenizi sağlar.
Computrace	Bilgisayarın çalınması veya kaybolması durumunda varlıkları izlemek ve kurtarma hizmetleri sağlanmasına yardımcı olmanıza olanak tanır.
Firmware TPM	Firmware TPM (Ürün Bilgisi TPM) işlevini etkinleştirmenizi veya devre dışı bırakmanızı sağlar.
PPI Bypass for Clear Command (Temizle Komutu İçin PPI'yi Atla)	TPM Fiziksel Varlık Arabirimini (PPI) kontrol etmenizi sağlar. Bu ayar etkinleştirildiğinde Clear (Temizle) komutunu verirken işletim sisteminin BIOS PPI kullanıcı bilgi istemlerini atlamasını sağlar. Bu ayarda yaptığınız değişiklikler anında etkili olur.
UEFI Firmware Capsule Updates (UEFI Ürün Yazılımı Kapsülü Güncellemeleri)	UEFI Firmware Capsule Updates (UEFI Ürün Bilgisi Kapsülü Güncellemeleri) işlevini etkinleştirmenizi veya devre dışı bırakmanızı sağlar. Varsayılan: Enabled (Etkin)

Tablo 9. Sistem kurulum seçenekleri—Boot (Önyükleme) menüsü

Boot (Önyükleme)

Boot List Option	Sistem önyüklemesi olarak Legacy (Eski) veya UEFI'yi seçmenize olanak tanır.
File Browser Add Boot Option	Önyükleyiciyi seçmek için aygıtların dosya sistemine göz atmanızı sağlar.
File Browser Del Boot Option	Önyükleme menüsünü silmenizi sağlar.
Güvenli Önyükleme	Güvenli önyükleme kontrolünü etkinleştirmenizi veya devre dışı bırakmanızı sağlar. Varsayılan: Disabled (Devre Dışı)
Legacy Option ROMs (Eski Seçenek ROM'ları)	Legacy Option ROM'ları etkinleştirir veya devre dışı bırakır.

Boot (Önyükleme)

Attempt Legacy Boot (Eski Önyükleme Girişimi)	Sistem, UEFI Boot List'i (UEFI Önyükleme Listesi) önyükleme yapamadığında sistemin hemen Legacy Boot List'i (Eski Önyükleme Listesi) önyüklemesini sağlar.
Boot Option Priorities	Önyükleme seçeneği öncelikleri gösterir.
Boot Option #1	İlk önyükleme seçeneğini görüntüler.
Boot Option #2	İkinci önyükleme seçeneğini görüntüler.
Boot Option #3	Üçüncü önyükleme seçeneğini görüntüler.

Tablo 10. Sistem kurulum seçenekleri—Exit (Çıkış) menüsü

Exit (Çıkış)

Save Changes and Reset	Değişiklikleri kaydettikten sonra sistemi sıfırlamanızı sağlar.
Discard Changes and Reset	Değişiklikleri kaydetmeden sistemi sıfırlamanızı sağlar.
Restore defaults (Varsayılanları geri yükle)	Varsayılanları geri yüklemenizi sağlar.
Discard Changes	Değişikliklerinizi atmanızı sağlar.
Save Changes	Değişikliklerinizi kaydetmenizi sağlar.

BIOS'u Sıfırlama

Güncelleştirme mevcut olduğunda veya sistem kartını değiştirirken BIOS'u flash yazma ile yüklemeniz (güncelleştirmeniz) gerekebilir. BIOS'u güncellemek için bu adımları uygulayın:

- 1 Bilgisayarınızı açın.
- 2 www.dell.com/support adresine gidin.
- 3 **Product support (Ürün desteği)** seçeneğine tıklayın, bilgisayarınızın Servis Etiketini girin ve ardından **Submit (Gönder)** düğmesine tıklayın.



NOT: Servis Etiketiniz yoksa, otomatik algılama özelliği veya manuel olarak bilgisayar modelinize gözetme seçeneğini kullanın.

- 4 **Drivers & downloads (Sürücüler ve indirmeler) > Find it myself (Kendin bul)** seçeneğine tıklayın.
- 5 Bilgisayarınızda yüklü olan işletim sistemini seçin.
- 6 Sayfayı aşağı doğru kaydırın ve **BIOS'u** genişletin.
- 7 En son BIOS sürümünü bilgisayarınıza indirmek için **Download (İndir)** düğmesine tıklayın.
- 8 İndirme işlemi tamamlandıktan sonra, BIOS güncelleştirme dosyasını kaydettiğiniz klasöre gidin.
- 9 BIOS güncelleştirme dosya simgesini çift tıklayın ve ekrandaki talimatları izleyin.

Sorun Giderme

BIOS'u Sıfırlama

Güncelleştirme mevcut olduğunda veya sistem kartını değiştirirken BIOS'u flash yazma ile yüklemeniz (güncelleştirmeniz) gerekebilir. BIOS'u güncellemek için bu adımları uygulayın:

- 1 Bilgisayarınızı açın.
- 2 www.dell.com/support adresine gidin.
- 3 **Product support (Ürün desteği)** seçeneğine tıklayın, bilgisayarınızın Servis Etiketini girin ve ardından **Submit (Gönder)** düğmesine tıklayın.

NOT: Servis Etiketiniz yoksa, otomatik algılama özelliği veya manuel olarak bilgisayar modelinize gözetme seçeneğini kullanın.
- 4 **Drivers & downloads (Sürücüler ve indirmeler) > Find it myself (Kendin bul)** seçeneğine tıklayın.
- 5 Bilgisayarınızda yüklü olan işletim sistemini seçin.
- 6 Sayfayı aşağı doğru kaydırın ve **BIOS'u** genişletin.
- 7 En son BIOS sürümünü bilgisayarınıza indirmek için **Download (İndir)** düğmesine tıklayın.
- 8 İndirme işlemi tamamlandıktan sonra, BIOS güncelleştirme dosyasını kaydettiğiniz klasöre gidin.
- 9 BIOS güncelleştirme dosya simgesini çift tıklatın ve ekrandaki talimatları izleyin.

USB kurtarma sürücüsü kullanarak Windows'u yeniden yükleme

DİKKAT: Bu işlem sabit sürücüyü biçimlendirir ve bilgisayarınızdaki tüm verileri siler. Bu göreve başlamadan önce bilgisayarınızdaki verileri yedeklediğinizden emin olun.

- NOT:** Windows'u yeniden yüklemeye başlamadan önce, bilgisayarınızda en az 2 GB bellek ve 32 GB depolama alanı olduğundan emin olun.
- NOT:** Bu işlemin tamamlanması bir saat sürebilir ve bilgisayarınız kurtarma sürecinde yeniden başlayacaktır.

- 1 USB kurtarma sürücüsünü bilgisayarınıza bağlayın.
- 2 Bilgisayarınızı yeniden başlatın.
- 3 Önyükleme menüsüne erişmek için ekranda Dell logosu görüldükten sonra F12 tuşuna basın. Bir **Tek seferlik önyükleme menüsü hazırlanıyor** iletisi görüntülenir.
- 4 Önyükleme menüsü yüklendikten sonra, **UEFI ÖNYÜKLEME** altında USB kurtarma aygıtını seçin. Sistem yeniden başlatılır ve bir **Klavye düzeni seçin** ekranı görüntülenir.
- 5 Klavye düzeninizi seçin.
- 6 **Bir seçenek belirleyin** ekranında, **Sorun gider** öğesine tıklayın.
- 7 **Bir sürücüden kurtar** öğesine tıklayın.
- 8 Aşağıdaki seçeneklerden birini belirleyin:
 - Hızlı bir şekilde biçimlendirmek için **Yalnızca dosyalarımı kaldır**.
 - Tam biçimlendirme gerçekleştirmek için **Sürücüyü tamamen temizle**.
- 9 Kurtarma işlemi başlatmak için **Kurtar** seçeneğine tıklayın.

Gelişmiş Yükleme Öncesi Sistem Değerlendirmesi (ePSA) Tanılamaları

⚠ DİKKAT: ePSA tanılamasını yalnızca bilgisayarınızı sınamak için kullanın. Bu programı diğer bilgisayarlarla kullanmak geçersiz sonuçlara veya hata iletilerine sebep olabilir.

ePSA tanılamaları (ayrıca sistem tanılamaları olarak bilinir) donanımınızın eksiksiz kontrolünü gerçekleştirir. ePSA, BIOS ile tümleşiktir ve BIOS tarafından dahili olarak başlatılır. Tümleşik sistem tanılaması, belirli aygıt grupları veya aygıtlar için bir dizi seçenek sağlayarak şunları yapmanıza izin verir:

- Sınamaları otomatik olarak veya etkileşimli modda çalıştırma
- Sınamaları tekrarlama
- Sınama sonuçlarını görüntüleme veya kaydetme
- Başarısız aygıt(lar) hakkında ekstra bilgi sağlamak için ek sınama seçeneklerini ortaya koymak üzere kapsamlı sınamalar çalıştırma
- Sınamaların başarılı bir şekilde tamamlandığını bildiren durum mesajlarını görüntüleme
- Sınama sırasında karşılaşılan sorunlar hakkında size bilgi veren hata mesajlarını görüntüleme

ⓘ NOT: Belirli aygıtlar için bazı sınamalar kullanıcı etkileşimi gerektirir. Tanılama sınaması yapılırken daima bilgisayar terminalinde olduğunuzdan emin olun.

Daha fazla bilgi için bkz. [Dell EPSA Tanılama 3.0](#).

EPSA tanılamalarını çalıştırma

- 1 Bilgisayarınızı açın.
- 2 Bilgisayar önyüklemeye yaparken, Dell logosu görüntülendiğinde F12 tuşuna basın.
- 3 Önyükleme menüsü ekranından **Diagnostics** seçeneğini belirleyin.
- 4 Sol alt köşedeki ok tuşuna tıklayın.
Tanılama ön sayfası görüntülenir.
- 5 Sayfa listesine gitmek için sağ alt köşedeki oka basın.
Algılanan öğeler listelenir.
- 6 Belirli bir aygıtta tanılama testi gerçekleştirmek isterseniz, tanılama testini durdurmak için Esc tuşuna ve **Yes**'e basın.
- 7 Sol bölmeden aygıtı seçin ve **Run Tests** öğesine tıklayın.
- 8 Bir sorun halinde hata kodları görüntülenir.
Hata kodunu ve doğrulama numarasını not edip Dell'e başvurun.

Ekran dahili kendi kendini sınama

Aşağıdaki prosedürde, ekranın kendi kendini dahili olarak sınaması için çalıştırma talimatları verilmiştir:

- 1 Bilgisayarınızı kapatın.
- 2 Ekran dahili kendi kendini sınama düğmesini basılı tutun.
- 3 Güç düğmesini basılı tutun.
- 4 Güç düğmesini bırakın.
- 5 Sınama başlayana dek ekran dahili kendi kendini sınama düğmesini basılı tutun.

Tanılamalar

Güç durum ışığı: güç durumunu belirtir.

Sürekli Yanan Sarı - Bilgisayar işletim sistemine önyüklemeye yapamıyor. Bu, güç kaynağının veya bilgisayardaki başka bir aygıtın çalışmadığını gösterir.

Yanıp Sönen Sarı - Bilgisayar işletim sistemine önyüklemeye yapamıyor. Bu, güç kaynağının normal olduğunu ancak bilgisayardaki başka bir aygıtın çalışmadığını veya düzgün şekilde takılmadığını gösterir.

NOT: Arızalı cihazı belirlemek için ışık desenlerine bakın.

Kapalı - Bilgisayar hazırda bekliyor veya kapalı.

Güç durumu ışığı sarı yanıp söner ve sesli uyarı kodları arızaları gösterir.

Örneğin, güç durum ışığı iki kez sarı renkte yanıp söndükten sonra duraklar, ardından üç kez beyaz renkte yanıp söner ve duraklar. Bu 2,3 şekli bilgisayar Kurtarma görüntüsünün bulunmadığını göstererek kapanana kadar devam eder.

Aşağıdaki tabloda farklı ışık modelleri ve bu ışık modellerinin neyi ifade ettikleri gösterilmektedir:

Tablo 11. Sistem tanılama ışıkları

Işık modeli	Problem tanımı
1	Sistem kartı, BIOS bozulması veya ROM hatası
2	Bellek bulunamadı
3	Sistem kartı, yonga seti arızası
4	Bellek veya RAM hatası
5	Düğme pil arızası
6	GPU hatası
7	CPU arızası
8	Ekran hatası
3,6	BIOS kurtarma görüntüsü bulunamadı
3,7	BIOS kurtarma görüntüsü bulundu ancak geçersiz
Sürekli Yanan Sarı > 2,1	CPU arızası

Monitör hataları veya sorunları görüntüleyemezse, bilgisayarınız başlatılırken bazı uyarı sesleri çıkarabilir. Tekrar eden sesli uyarı kodları, bilgisayarın kullanıcı sorunlarının giderilmesine yardımcı olur.

Kamera durum ışığı: Kameranın kullanımda olup olmadığını gösterir.

- Sabit beyaz - Kamera kullanılıyor.
- Kapalı - Kamera kullanımda değil.

Artık gücü boşaltma

Artık gücü boşaltma, bilgisayar kapatıldıktan ve pil çıkarıldıktan sonra bile bilgisayarda kalan artık statik elektriktir. Aşağıdaki prosedürde, artık gücü boşaltma işlemi ile ilgili talimatlar verilmiştir:

- 1 Bilgisayarınızı kapatın.
- 2 Güç adaptörünü bilgisayarınızdan çıkarın.
- 3 Artık gücü boşaltmak için güç düğmesine basın ve 15 saniye basılı tutun.
- 4 Güç adaptörünü bilgisayarınıza bağlayın.
- 5 Bilgisayarınızı açın.

Wi-Fi güç döngüsü

Bilgisayarınız, Wi-Fi bağlantı sorunları nedeniyle İnternet'e erişemiyorsa bir Wi-Fi güç döngüsü işlemi gerçekleştirilebilir. Aşağıdaki yordam, bir Wi-Fi güç döngüsünün nasıl yürütüleceği ile ilgili talimatları sağlar:

NOT: Bazı ISP'ler (İnternet Servis Sağlayıcıları) bir modem/yönlendirici birleşim aygıtı sağlar.



- 1 Bilgisayarınızı kapatın.
- 2 Modemi kapatın.
- 3 Kablosuz yönlendiriciyi kapatın.
- 4 30 saniye bekleyin.
- 5 Kablosuz yönlendiriciyi açın.
- 6 Modemi açın.
- 7 Bilgisayarınızı açın.

Yardım alma ve Dell'e başvurma

Kendi kendine yardım kaynakları

Bu çevrimiçi kendi kendine yardım kaynaklarını kullanarak Dell ürünleri ve hizmetleri hakkında bilgi ve yardım alabilirsiniz:

Tablo 12. Kendi kendine yardım kaynakları

Dell ürün ve hizmetleri ile ilgili bilgiler	www.dell.com
Dell Yardım ve Destek uygulaması	
İpuçları	
Desteğe Başvurun	Windows arama alanında, Help and Support yazın ve Gir ögesine basın.
İşletim sistemi için çevrimiçi yardım	www.dell.com/support/windows www.dell.com/support/linux
Sorun giderme bilgileri, kullanım kılavuzları, kurulum talimatları, ürün özellikleri, teknik yardım blog'ları, sürücüler, yazılım güncelleştirmeleri, vb.	www.dell.com/support
Çeşitli bilgisayar sorunları için Dell bilgi bankası makaleleri.	<ol style="list-style-type: none"> 1 www.dell.com/support adresine gidin. 2 Search (Arama) kutusuna konuyu veya anahtar kelimeleri yazın. 3 İlgili makaleleri almak için Search (Ara) seçeneğine tıklayın.
Ürününüz hakkında aşağıdaki bilgileri öğrenin:	www.dell.com/support/manuals adresindeki <i>Me and My Dell</i> 'i (Ben ve Dell Bilgisayarım) bölümüne bakın.
<ul style="list-style-type: none"> • Ürün teknik özellikleri • İşletim sistemi • Ürününüzü kurma ve kullanma • Veri yedekleme • Sorun giderme ve tanılama • Fabrika ve sistem geri yükleme • BIOS bilgileri 	<p>Ürününüzle ilgili <i>Me and My Dell</i>'i (Ben ve Dell Bilgisayarım) bulmak için aşağıdakilerden birini kullanarak ürününüzü tanımlayın:</p> <ul style="list-style-type: none"> • Detect Product (Ürünü Algıla) seçeneğini belirleyin. • View Products (Ürünleri Görüntüle) altındaki açılır menüden ürününüzü bulun. • Service Tag number (Servis Etiket numarası) veya Product ID'yi (Ürün Kimliği) arama çubuğuna girin.

Dell'e Başvurma

Satış, teknik destek veya müşteri hizmetleri ile ilgili konularda Dell ile irtibat kurmak için www.dell.com/contactdell adresini ziyaret edin.

NOT: Bu hizmetlerin kullanılabilirliği ülkeye ve ürüne göre değişir ve bölgenizde bazı hizmetler verilemiyor olabilir.

NOT: Etkin bir İnternet bağlantınız yoksa, iletişim bilgilerini satın alım faturanızda, irsaliyede, fişte veya Dell ürün kataloğunda bulabilirsiniz.

