

Inspiron 27 7000 All-in-One

Priročnik za servisiranje



Opombe, svarila in opozorila

 | **OPOMBA:** OPOMBA označuje pomembne informacije, s katerimi lahko izboljšate učinkovitost izdelka.

 | **POZOR:** PREVIDNO označuje možnost poškodbe strojne opreme ali izgube podatkov in vam svetuje, kako se izogniti težavi.

 | **Opozorilo:** OPOZORILO označuje možnost poškodb lastnine, telesnih poškodb ali smrti.

© 2018 družba Dell Inc. ali njene hčerinske družbe. Vse pravice pridržane. Dell, EMC in druge blagovne znamke so blagovne znamke družbe Dell Inc. ali njenih hčerinskih družb. Druge blagovne znamke so lahko blagovne znamke njihovih lastnikov.

1 Preden začnete delo v notranjosti računalnika.....	9
Preden začnete	9
Varnostna navodila.....	9
Priporočena orodja.....	9
Seznam vijakov.....	10
2 Ko končate delo v notranjosti računalnika.....	12
3 Tehnični pregled.....	13
Pogled v notranjost vašega računalnika.....	13
Pogled v notranjost (FHD).....	13
Pogled v notranjost računalnika (UHD).....	14
Komponente sistemske plošče.....	14
Komponente sistemske plošče (FHD).....	14
Komponente sistemske plošče (UHD).....	15
4 Odstranjevanje stojala.....	17
Postopek.....	17
Postopek.....	17
5 Ponovna namestitev stojala.....	19
Postopek.....	19
Postopek.....	19
6 Odstranjevanje hrbtnega pokrova.....	21
Pred postopkom.....	21
Postopek.....	21
7 Ponovna namestitev hrbtnega pokrova.....	22
Postopek.....	22
Po postopku.....	22
8 Odstranjevanje trdega diska.....	23
Pred postopkom.....	23
Postopek.....	23
9 Ponovna namestitev trdega diska.....	25
Postopek.....	25
Po postopku.....	26
10 Odstranjevanje pomnilniškega modula.....	27
Pred postopkom.....	27
Postopek.....	27

11 Ponovna namestitvev pomnilniškega modula.....	28
Postopek.....	28
Po postopku.....	29
12 Odstranjevanje zaščite matične plošče.....	30
Pred postopkom.....	30
Postopek.....	30
13 Ponovna namestitvev zaščite matične plošče.....	31
Postopek.....	31
Po postopku.....	31
14 Odstranjevanje gumbne baterije.....	32
Pred postopkom.....	32
Postopek.....	32
15 Ponovna namestitvev gumbne baterije.....	33
Postopek.....	33
Po postopku.....	33
16 Odstranjevanje brezžične kartice.....	34
Pred postopkom.....	34
Postopek.....	34
17 Ponovna namestitvev brezžične kartice.....	36
Postopek.....	36
Po postopku.....	37
18 Odstranjevanje pogona SSD/pomnilnika Intel Optane.....	38
Pred postopkom.....	38
Postopek.....	38
19 Vnovična namestitvev pogona SSD/pomnilnika Intel Optane.....	39
Postopek.....	39
Po postopku.....	39
20 Odstranjevanje SSD diska (polovične dolžine).....	40
Pred postopkom.....	40
Postopek.....	40
21 Ponovno nameščanje SSD diska (polovične dolžine).....	41
Postopek.....	41
Po postopku.....	42
22 Odstranjevanje ventilatorja.....	43
Pred postopkom.....	43
Postopek.....	43

23 Ponovna namestitev ventilatorja.....	44
Postopek.....	44
Po postopku.....	44
24 Odstranjevanje hladilnika.....	45
Pred postopkom.....	45
Postopek.....	45
25 Ponovna namestitev hladilnika.....	46
Postopek.....	46
Po postopku.....	46
26 Odstranjevanje kamere.....	47
Pred postopkom.....	47
Postopek.....	47
27 Ponovna namestitev kamere.....	49
Postopek.....	49
Po postopku.....	50
28 Odstranjevanje pokrova osnove plošče.....	51
Pred postopkom.....	51
Postopek.....	51
29 Ponovna namestitev pokrova osnove.....	53
Postopek.....	53
Po postopku.....	53
30 Odstranjevanje zadnjega nosilca V/I.....	54
Pred postopkom.....	54
Postopek.....	54
31 Vnovična namestitev zadnjega nosilca V/I.....	55
Postopek.....	55
Po postopku.....	55
32 Odstranjevanje mikrofonom.....	56
Pred postopkom.....	56
Postopek.....	56
33 Vnovično nameščanje mikrofona.....	57
Postopek.....	57
Po postopku.....	57
34 Odstranjevanje zvočnikov.....	58
Pred postopkom.....	58
Postopek.....	58

35 Ponovna namestitvev zvočnikov.....	59
Postopek.....	59
Po postopku.....	59
36 Odstranjevanje plošče gumba za vklop.....	60
Pred postopkom.....	60
Postopek.....	60
37 Namestitvev plošče gumba za vklop.....	61
Postopek.....	61
Po postopku.....	61
38 Odstranjevanje V/I-plošče.....	62
Pred postopkom.....	62
Postopek.....	62
39 Ponovna namestitvev V/I-plošče.....	64
Postopek.....	64
Po postopku.....	65
40 Odstranjevanje vrat za slušalke z mikrofonom.....	66
Pred postopkom.....	66
Postopek.....	66
41 Vnovična namestitvev vrat za slušalke z mikrofonom.....	67
Postopek.....	67
Po postopku.....	67
42 Odstranjevanje anten.....	68
Pred postopkom.....	68
Postopek.....	68
43 Vnovična namestitvev anten.....	69
Postopek.....	69
Po postopku.....	69
44 Odstranjevanje procesorja.....	70
Pred postopkom.....	70
Postopek.....	70
45 Zamenjava procesorja.....	72
Postopek.....	72
Po postopku.....	72
46 Odstranjevanje matične plošče.....	73
Pred postopkom.....	73
Postopek.....	73

Postopek.....	74
47 Ponovna namestitev matične plošče.....	76
Postopek.....	76
Postopek.....	77
Po postopku.....	78
Posodobitev BIOS-a.....	78
48 Odstranjevanje vrat za napajalnik.....	80
Pred postopkom.....	80
Postopek.....	80
49 Ponovna namestitev vrat za napajalnik.....	81
Postopek.....	81
Po postopku.....	81
50 Odstranjevanje plošče zaslona.....	82
Pred postopkom.....	82
Postopek.....	82
51 Ponovna namestitev plošče zaslona.....	84
Postopek.....	84
Po postopku.....	86
52 Odstranjevanje srednjega okvirja.....	87
Pred postopkom.....	87
Postopek.....	87
53 Vnovično nameščanje srednjega okvirja.....	90
Postopek.....	90
Po postopku.....	91
54 Odstranjevanje podstavka sklopa zaslona.....	92
Pred postopkom.....	92
Postopek.....	92
55 Vnovična namestitev podstavka sklopa zaslona.....	94
Postopek.....	94
Po postopku.....	94
56 Prenos gonilnikov.....	96
Ponovno namestite gonilnik zvoka.....	96
Prenašanje grafičnega gonilnika.....	96
Prenos gonilnika za USB.....	97
Prenašanje gonilnika za nabor vezij.....	98
Prenos omrežnega gonilnika.....	98
57 Sistemske nastavitve.....	100

Zaporedje zagona.....	100
Navigacijske tipke.....	100
Pregled BIOS-a.....	101
Odpiranje programa za nastavitve BIOS-a.....	101
Omogočanje ali onemogočanje USB-ja v programu za nastavitve BIOS.....	101
Identifikacija trdega diska v programu za nastavitve BIOS.....	101
Preverjanje sistemskega pomnilnika v programu za nastavitve BIOS.....	101
Možnosti sistemskih nastavitvev.....	102
Posodobitev BIOS-a.....	105
58 Odpravljanje težav.....	106
Posodobitev BIOS-a.....	106
Vnovična namestitvev sistema Windows s pogona USB.....	106
Diagnostika izboljšane predzagonkega ocenjevanja sistema (ePSA).....	107
Potek zagona diagnostičnega orodja ePSA.....	107
Vgrajen samopreizkus zaslona.....	107
Diagnostika.....	107
Odprava nakopičene statične elektrike.....	108
Zagonski cikel Wi-Fi.....	108
59 Iskanje pomoči in stik z družbo Dell.....	110
Viri samopomoči.....	110
Stik z družbo Dell.....	110

Preden začnete delo v notranjosti računalnika

OPOMBA: Slike v tem dokumentu se lahko razlikujejo od vašega računalnika, kar je odvisno od naročene konfiguracije.

Preden začnete

- 1 Shranite in zaprite vse odprte datoteke ter zaprite vse odprte programe.
- 2 Zaustavite računalnik. Kliknite **Start** >  **Napajanje** > **Zaustavitev**.

OPOMBA: Če uporabljate drug operacijski sistem, navodila za izklop poiščite v dokumentaciji vašega operacijskega sistema.

- 3 Računalnik in vse priključene izključite naprave iz električnih vtičnic.
- 4 Iz računalnika izključite vse priključene omrežne naprave in zunanje naprave, kot so tipkovnica, miška in monitor.
- 5 Iz računalnika odstranite vse pomnilniške kartice in optične pogone.
- 6 Potem ko izklopite računalnik, pritisnite gumb za vklop in ga držite 5 sekund, da vzpostavite delovanje sistemske plošče.

POZOR: Računalnik položite na ravno, mehko in čisto površino, da preprečite praske na zaslonu.

- 7 Računalnik položite s sprednjim delom navzdol.

Varnostna navodila

Uporabite naslednja varnostna navodila, da zaščitite računalnik pred morebitnimi poškodbami in zagotovite svojo lastno varnost.

Opozorilo: Preden začnete delo v notranjosti računalnika, preberite varnostna navodila, ki so priložena računalniku. Dodatne informacije o varnem delu najdete na domači strani za skladnost s predpisi na naslovu www.dell.com/regulatory_compliance.

Opozorilo: Preden odprete pokrov ali plošče računalnika, odklopite vse vire napajanja. Ko končate delo v notranjosti računalnika, ponovno namestite vse pokrove, plošče in vijake, preden priključite računalnik na vir napajanja.

POZOR: Če želite preprečiti poškodbe računalnika, poskrbite, da je delovna površina ravna in čista.

POZOR: Če želite preprečiti poškodbe komponent in kartic, jih držite za robove ter se ne dotikajte nožic in stikov.

POZOR: Odpravljanje težav in popravila lahko izvajate le, če vam to dovoli oziroma naroči ekipa za tehnično pomoč pri podjetju Dell. Škode zaradi servisiranja, ki ga Dell ni pooblastil, garancija ne pokriva. Oglejte si varnostna navodila, ki so priložena izdelku oziroma so na voljo na spletnem mestu www.dell.com/regulatory_compliance.

POZOR: Preden se dotaknete česar koli znotraj računalnika, se ozemljite tako, da se dotaknete nebarvane kovinske površine, kot je kovina na hrbtni strani računalnika. Med delom se občasno dotaknite nepobarvane kovinske površine, da sprostite statično elektriko, ki lahko poškoduje notranje komponente.

POZOR: Ko izključite kabel, ne vlecite samega kabla, temveč priključek na njem ali jeziček. Nekateri kabli imajo priključke z zaklopnimi jezički ali krilatimi vijaki, ki jih morate odstraniti, preden odklopite kabel. Pri odklapljanju kablov poskrbite, da bodo poravnani in se zato nožice na priključkih ne bodo zvile. Pri priključitvi kablov poskrbite, da bodo vrsta in priključki pravilno obrnjeni ter poravnani.

POZOR: Pritisnite in izvzrite nameščene kartice iz bralnika pomnilniških kartic.

Priporočena orodja















Za postopke, navedene v tem dokumentu, boste potrebovali naslednja orodja:



- Izvijač Phillips št. 1
- Plastično pero

Seznam vijakov

V spodnji tabeli je seznam vijakov, ki se uporabljajo za pritrnitev različnih komponent na računalnik.

Tabela 1. Seznam vijakov

Komponenta	Pričvrščena na	Vrsta vijaka	Količina	Slika vijaka
Stojalo s podstavkom	Hrbtni pokrov	M3x5	2	
zaščito sistemske plošče	Podstavek sklopa zaslona	M3x5	5	
Zaščita brezžične kartice	Sistemska plošča	M2x2.5	2	
Brezžična kartica	Sistemska plošča	M2x2.5	1	
Pogon SSD/pomnilnik Intel Optane	Sistemska plošča	M2x2.5	1	
Pogon SSD (polovične dolžine)	Sistemska plošča	M2x2.5	1	
Ventilator	Podstavek sklopa zaslona	M3x5	3	
Vrata sklopa izvlečne kamere	Srednji okvir	M3x5	2	
Sklop izvlečne kamere	Podstavek sklopa zaslona	M3x5	2	
Pokrov izvlečne kamere	Sklop izvlečne kamere	M3x5	3	
pokrov osnovne plošče	Zadnji nosilec V/1	M3x5	2	
	Podstavek sklopa zaslona		2	
Zadnji nosilec V/1	Podstavek sklopa zaslona	M3x5	2	
Mikrofoni (4 moduli)	Srednji okvir	M2x2.5	4	
Zvočniki	Podstavek sklopa zaslona	M3x4+7,1	9	
Plošča gumba za vklop/izklop	Srednji okvir	M3x5	1	

Komponenta	Pričvrščena na	Vrsta vijaka	Količina	Slika vijaka
Zaščita plošče V/I	Podstavek sklopa zaslona	M3x5	2	
Plošča V/I	Podstavek sklopa zaslona	M2,5x3,5	2	
Vrata za slušalke	Podstavek sklopa zaslona	M3x5	1	
Anteni (2 modula)	Podstavek sklopa zaslona	M2x2,5	2	
Sistemska plošča	Podstavek sklopa zaslona	M3x5	9	
Vrata za napajalnik	Podstavek sklopa zaslona	M3x5	2	
Plošča zaslona	Podstavek sklopa zaslona	M3x5	12	
Srednji okvir	Podstavek sklopa zaslona	M3x5	16	

Ko končate delo v notranjosti računalnika

△ | POZOR: Če v notranjosti računalnika pustite neprivite ali raztresene vijake, ti lahko resno poškodujejo računalnik.

- 1 Ponovno namestite vse vijake in se prepričajte, da v notranjosti računalnika niso ostali odvečni vijaki.
- 2 Preden začnete z delom na računalniku, priključite vse zunanje in periferne naprave ter kable, ki ste jih odstranili.
- 3 Preden začnete z delom na računalniku, ponovno namestite vse medijske kartice, diske in druge dele, ki ste jih odstranili.
- 4 Računalnik in vse priključene naprave priključite v električne vtičnice.
- 5 Vključite računalnik.

Tehnični pregled

⚠ Opozorilo: Preden začnete delo v notranjosti računalnika, preberite varnostne informacije, ki so bile priložene računalniku, in upoštevajte navodila v poglavju **Predn začnete delo v notranjosti računalnika**. Ko končate delo v notranjosti računalnika, upoštevajte navodila v poglavju **Ko končate delo v notranjosti računalnika**. Dodatne informacije o varnem delu najdete na domači strani za skladnost s predpisi na naslovu www.dell.com/regulatory_compliance.

Pogled v notranjost vašega računalnika

Pogled v notranjost (FHD)

❗ **OPOMBA:** To je pogled v notranjost računalnikov z zasloni FHD.

❗ **OPOMBA:** Videz hladilnika se razlikuje glede na naročeno grafično konfiguracijo.

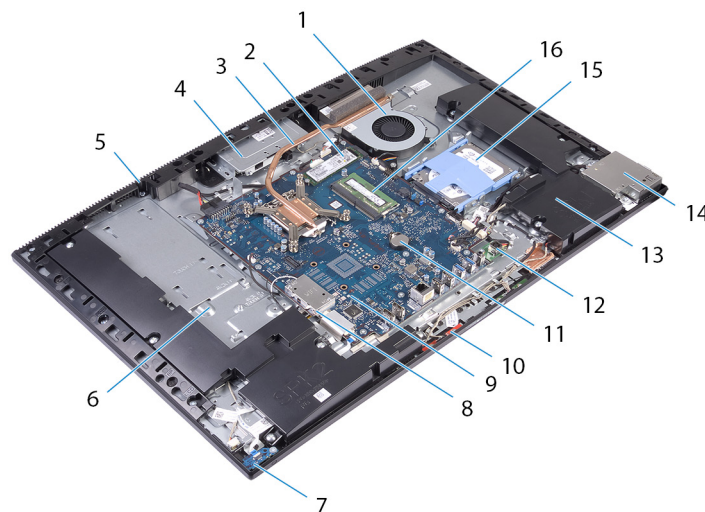

Skica 1. Pogled v notranjost računalnika (FHD)

1	Ventilator	2	pogon SSD/pomnilnik Intel Optane
3	hladilnik	4	sklop izvlečne kamere
5	srednji okvir	6	podstavek sklopa zaslona
7	Plošča gumba za vklop	8	zaščita brezžične kartice
9	Sistemski plošča	10	mikrofona
11	Gumbasta baterija	12	Vrata za napajalnik
13	Zvočnika (2)	14	zaščita stranske plošče V/I
15	trdi disk	16	pomnilniške module

Pogled v notranjost računalnika (UHD)

① | **OPOMBA:** To je pogled v notranjost računalnikov z zasloni UHD.

① | **OPOMBA:** Videz hladilnika se razlikuje glede na naročeno grafično konfiguracijo.

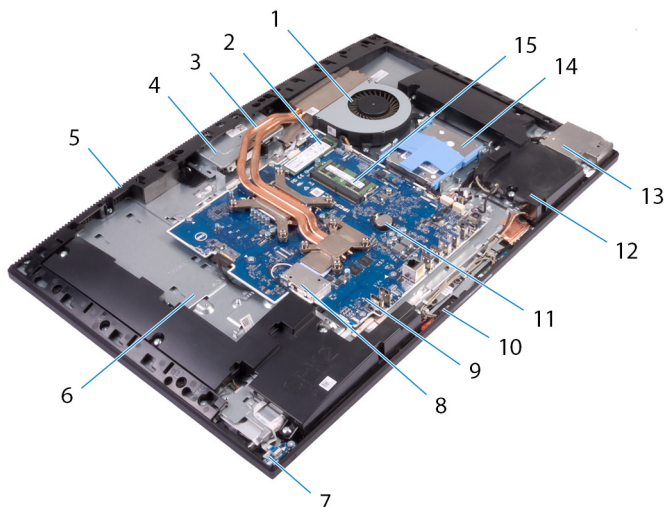

Skica 2. Pogled v notranjost računalnika (UHD)

1	Ventilator	2	pogon SSD/pomnilnik Intel Optane
3	hladilnik	4	sklop izvlečne kamere
5	srednji okvir	6	podstavek sklopa zaslona
7	Plošča gumba za vklop	8	zaščita brezžične kartice
9	Sistemska plošča	10	mikrofon
11	Gumbasta baterija	12	Zvočnika (2)
13	zaščita stranske plošče V/I	14	trdi disk
15	pomnilniške module		

Komponente sistemske plošče

Komponente sistemske plošče (FHD)

① | **OPOMBA:** Ta sistemska plošča bo nameščena v računalnike z zasloni FHD.

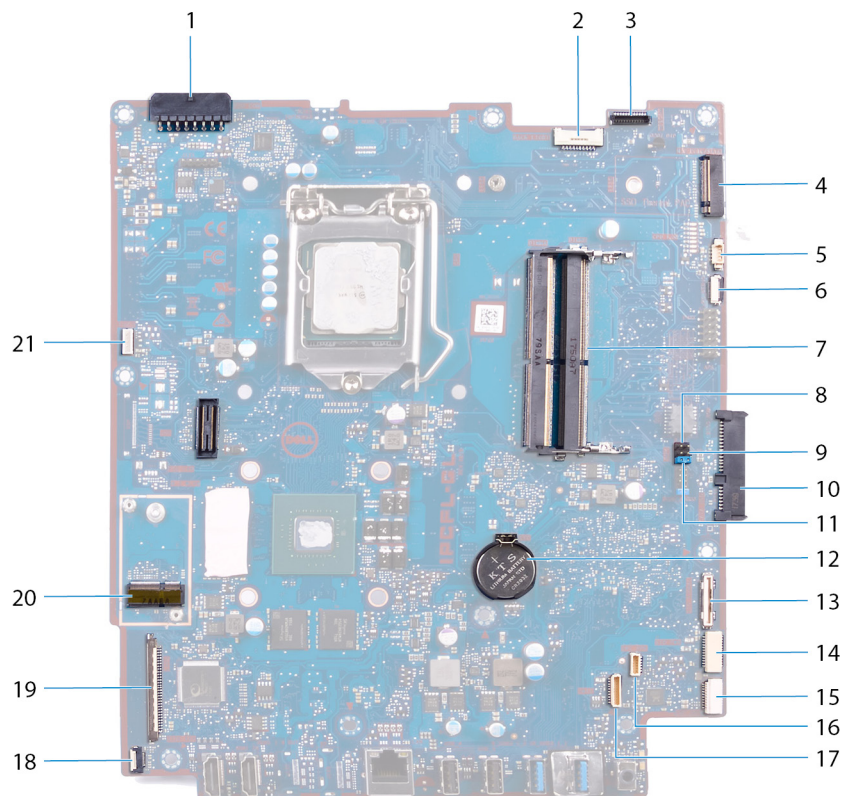

Skica 3. Komponente sistemske plošče (FHD)

- | | | | |
|----|---|----|---|
| 1 | priključek kabla vrat za napajalnik | 2 | kabel za osvetlitev ozadja zaslona |
| 3 | Priključek kabla kamere | 4 | reža M.2 PCIe/SATA |
| 5 | priključek kabla ventilatorja | 6 | glava za odpravljanje napak z nizkim številom nožic |
| 7 | Reži pomnilniškega modula (2) | 8 | Mostiček v načinu popravila |
| 9 | Mostiček za brisanje CMOS | 10 | Priključek za ventilator trdega diska |
| 11 | Mostiček za brisanje gesla | 12 | Gumbasta baterija |
| 13 | priključek plošče V/I | 14 | priključek za napajanje plošče V/I |
| 15 | priključek vrat za slušalke | 16 | Priključek kabla za zvočnike |
| 17 | priključek kabla za mikrofone | 18 | Priključek kabla plošče gumba za vklop |
| 19 | priključek kabla zaslona | 20 | reža za brezžično kartico M.2 |
| 21 | priključek za ventilator enote za napajanje | 22 | priključek kabla zaslona na dotik |

Komponente sistemske plošče (UHD)

OPOMBA: Ta sistemska plošča bo nameščena v računalnike z zasloni UHD.

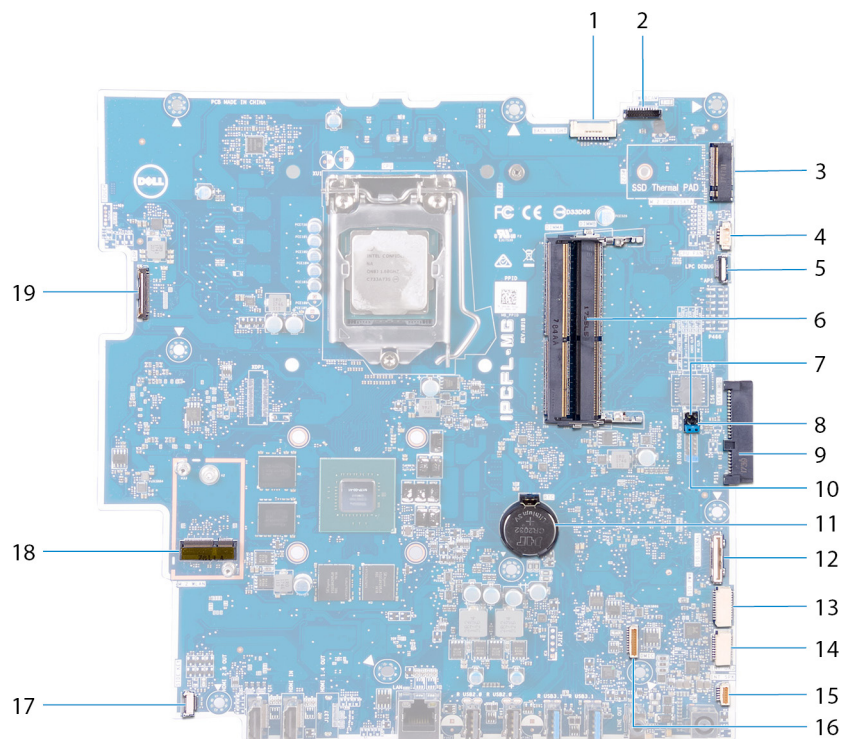

Skica 4. Komponente sistemske plošče (UHD)

- | | | | |
|----|---|----|-------------------------------|
| 1 | kabel za osvetlitev ozadja zaslona | 2 | Priključek kabla kamere |
| 3 | reža M.2 PCIe/SATA | 4 | priključek kabla ventilatorja |
| 5 | glava za odpravljanje napak z nizkim številom nožic | 6 | Reži pomnilniškega modula (2) |
| 7 | Mostiček v načinu popravila | 8 | Mostiček za brisanje CMOS |
| 9 | Priključek za ventilator trdega diska | 10 | Mostiček za brisanje gesla |
| 11 | Gumbasta baterija | 12 | priključek za plošče V/I |
| 13 | priključek za napajanje plošče V/I | 14 | priključek vrat za slušalke |
| 15 | Priključek kabla za zvočnike | 16 | priključek kabla za mikrofone |
| 17 | Priključek kabla plošče gumba za vklop | 18 | reža za brezžično kartico M.2 |
| 19 | priključek kabla zaslona | | |

Odstranjevanje stojala

⚠ Opozorilo: Preden začnete delo v notranjosti računalnika, preberite varnostne informacije, ki so bile priložene računalniku, in upoštevajte navodila v poglavju **Predn začnete delo v notranjosti računalnika**. Ko končate delo v notranjosti računalnika, upoštevajte navodila v poglavju **Ko končate delo v notranjosti računalnika**. Dodatne informacije o varnem delu najdete na domači strani za skladnost s predpisi na naslovu www.dell.com/regulatory_compliance.

Postopek

① | **OPOMBA:** Naslednji postopek velja samo za računalnike s priloženim kolenastim stojalom.

⚠ | **POZOR:** Računalnik položite na ravno, mehko in čisto površino, da preprečite poškodbe zaslona.

- 1 Pritisnite sprostitveni jeziček.
- 2 Pridržite jeziček v sprostitvenem položaju in dvignite stojalo s hrbtnega pokrova.

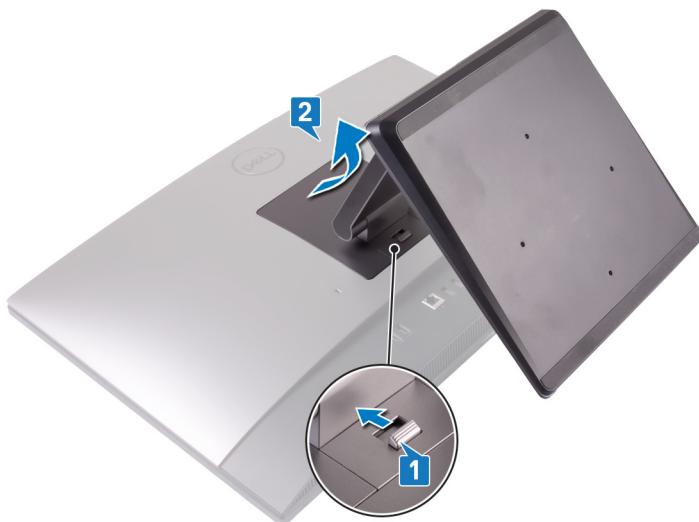

Postopek

① | **OPOMBA:** Naslednji postopek velja samo za računalnike s priloženim stojalom s podstavkom.

⚠ | **POZOR:** Računalnik položite na ravno in čisto površino, da preprečite poškodbe zaslona.

- 1 S plastičnim peresom dvignite pokrov stojala s hrbtnega pokrova.

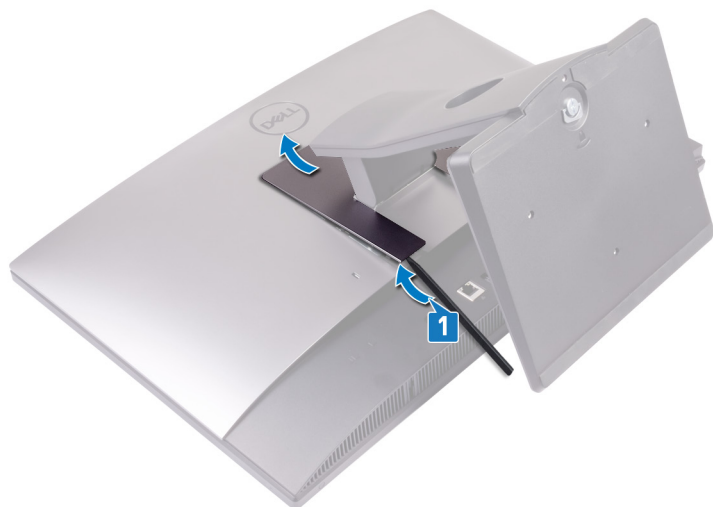

- 2 Odvijte vijaka (M3x5), s katerima je stojalo pritrjeno na hrbtni pokrov.
- 3 Potisnite in dvignite stojalo s hrbtnega pokrova.



Ponovna namestitev stojala

⚠ Opozorilo: Preden začnete delo v notranjosti računalnika, preberite varnostne informacije, ki so bile priložene računalniku, in upoštevajte navodila v poglavju **Preden začnete delo v notranjosti računalnika**. Ko končate delo v notranjosti računalnika, upoštevajte navodila v poglavju **Ko končate delo v notranjosti računalnika**. Dodatne informacije o varnem delu najdete na domači strani za skladnost s predpisi na naslovu www.dell.com/regulatory_compliance.

Postopek

📘 OPOMBA: Naslednji postopek velja samo za računalnike s priloženim kolenastim stojalom.

Jezičke na stojalu poravnajte z režami na hrbtnem pokrovu in potisnite stojalo na pokrov.



Postopek

📘 OPOMBA: Naslednji postopek velja samo za računalnike s priloženim stojalom s podstavkom.

- 1 Jezičke na stojalu poravnajte z režami na hrbtnem pokrovu in potisnite stojalo v reže, da se zaskoči.
- 2 Privijte vijaka (M3x5), s katerima je stojalo pritrjeno na hrbtni pokrov.



3 Jezičke na pokrovju stojala potisnite v reže na hrbtnem pokrovju.



Odstranjevanje hrbtne pokrova

⚠ Opozorilo: Preden začnete delo v notranjosti računalnika, preberite varnostne informacije, ki so bile priložene računalniku, in upoštevajte navodila v poglavju **Preden začnete delo v notranjosti računalnika**. Ko končate delo v notranjosti računalnika, upoštevajte navodila v poglavju **Ko končate delo v notranjosti računalnika**. Dodatne informacije o varnem delu najdete na domači strani za skladnost s predpisi na naslovu www.dell.com/regulatory_compliance.

Pred postopkom

Odstranite stojalo.

Postopek

- 1 Pritisnite in pridržite jeziček na hrbtnem pokrovu, da ga sprostite z zapaha na zaščiti systemske plošče, ter potisnite hrbtni pokrov v prikazani smeri, da ga sprostite s srednjega okvira.
- 2 Dvignite hrbtni pokrov s srednjega okvira in zaščitite systemske plošče.



Ponovna namestitev hrbtnega pokrova

⚠ Opozorilo: Preden začnete delo v notranjosti računalnika, preberite varnostne informacije, ki so bile priložene računalniku, in upoštevajte navodila v poglavju **Preden začnete delo v notranjosti računalnika**. Ko končate delo v notranjosti računalnika, upoštevajte navodila v poglavju **Ko končate delo v notranjosti računalnika**. Dodatne informacije o varnem delu najdete na domači strani za skladnost s predpisi na naslovu www.dell.com/regulatory_compliance.

Postopek

- 1 Hrbtni pokrov postavite na srednji okvir in na zaščito sistemske plošče ter poravnajte jezičke na pokrovu z režami na srednjem okviru.
- 2 Hrbtni pokrov potisnite v prikazani smeri, da se jeziček hrbtnega pokrova zaskoči pod zapah na zaščiti sistemske plošče.

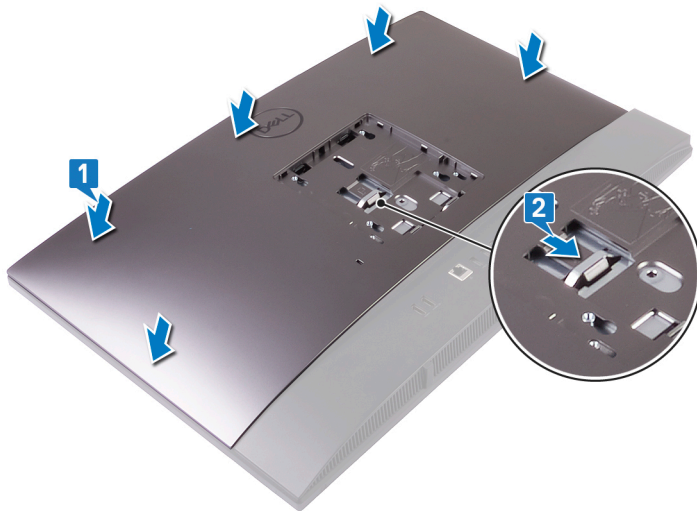

Po postopku

Ponovno namestite [stojalo](#).

Odstranjevanje trdega diska

- ⚠ **Opozorilo:** Preden začnete delo v notranjosti računalnika, preberite varnostne informacije, ki so bile priložene računalniku, in upoštevajte navodila v poglavju **Predn začnete delo v notranjosti računalnika**. Ko končate delo v notranjosti računalnika, upoštevajte navodila v poglavju **Ko končate delo v notranjosti računalnika**. Dodatne informacije o varnem delu najdete na domači strani za skladnost s predpisi na naslovu www.dell.com/regulatory_compliance.
- ⚠ **POZOR:** Trdi diski so občutljivi. Kadar delate z njimi, bodite zelo previdni.
- ⚠ **POZOR:** Trdega diska ne odstranjujte, ko je računalnik vključen ali v stanju spanja, saj lahko v nasprotnem primeru izgubite podatke.

Pred postopkom

- 1 Odstranite [stojalo](#).
- 2 Odstranite [hrbtni pokrov](#).

Postopek

- 1 Pritisnite jeziček, s katerim je sklop trdega diska pritrjen na zaščito systemske plošče.
- 2 Potisnite in dvignite sklop trdega diska iz reže na podstavku sklopa zaslona.

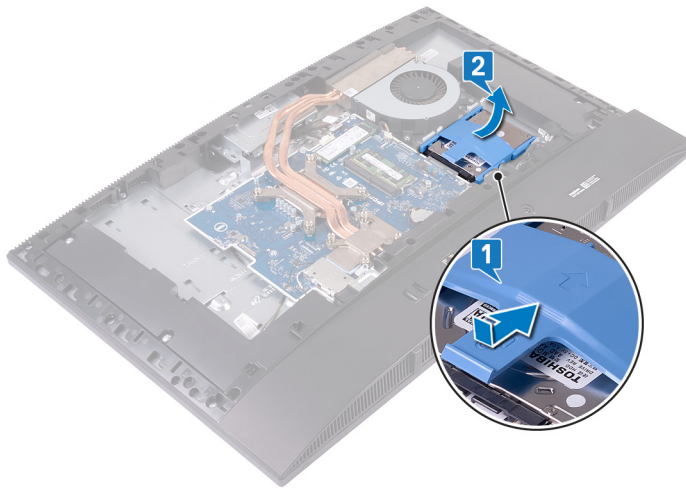

- 3 Privzdignite jezičke na nosilcu trdega diska iz rež na trdem disku.
- 4 Odstranite trdi disk iz nosilca trdega diska.

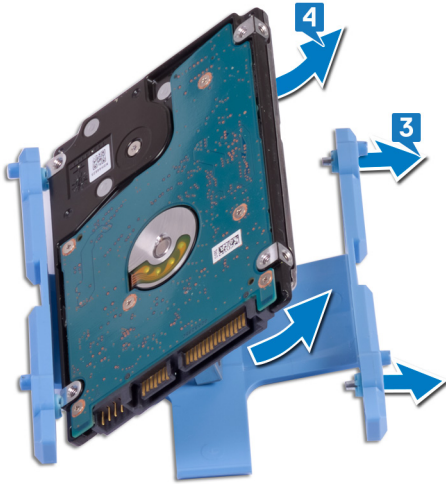

Ponovna namestitev trdega diska

⚠ Opozorilo: Preden začnete delo v notranjosti računalnika, preberite varnostne informacije, ki so bile priložene računalniku, in upoštevajte navodila v poglavju **Predn začnete delo v notranjosti računalnika**. Ko končate delo v notranjosti računalnika, upoštevajte navodila v poglavju **Ko končate delo v notranjosti računalnika**. Dodatne informacije o varnem delu najdete na domači strani za skladnost s predpisi na naslovu www.dell.com/regulatory_compliance.

⚠ POZOR: Trdi diski so občutljivi. Kadar delate z njimi, bodite zelo previdni.

Postopek

- 1 Jezičke nosilca trdega diska poravnajte z režami na trdem disku.
- 2 Upognite nosilec trdega diska in preostale jezičke nosilca trdega diska namestite v reže na trdem disku.

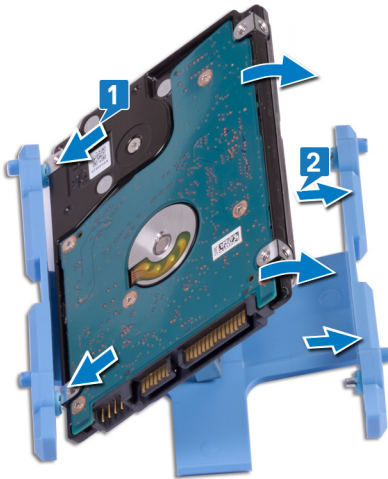

- 3 Sklop trdega diska postavite v režo in ga potisnite, da se zaskoči na podstavek sklopa zaslona.

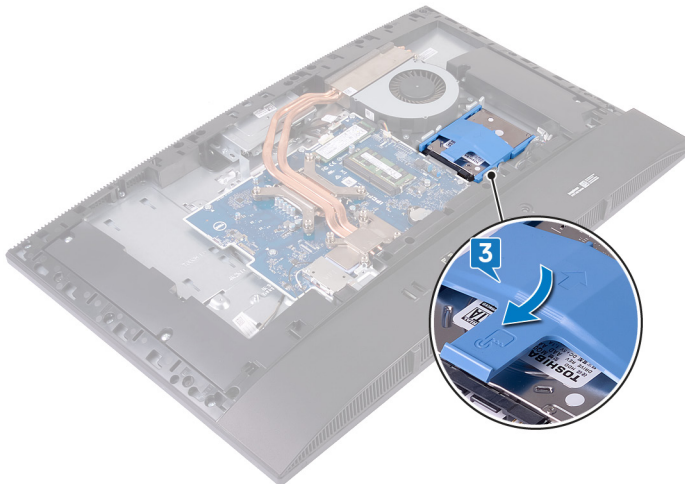

Po postopku

- 1 Ponovno namestite [hrbtni pokrov](#).
- 2 Ponovno namestite [stojalo](#).

Odstranjevanje pomnilniškega modula

⚠ Opozorilo: Preden začnete delo v notranjosti računalnika, preberite varnostne informacije, ki so bile priložene računalniku, in upoštevajte navodila v poglavju **Preden začnete delo v notranjosti računalnika**. Ko končate delo v notranjosti računalnika, upoštevajte navodila v poglavju **Ko končate delo v notranjosti računalnika**. Dodatne informacije o varnem delu najdete na domači strani za skladnost s predpisi na naslovu www.dell.com/regulatory_compliance.

Pred postopkom

- 1 Odstranite stojalo.
- 2 Odstranite hrbtni pokrov.

Postopek

ⓘ OPOMBA: Računalnik ima na sistemski plošči lahko vgrajena do dva pomnilniška modula, odvisno od naročene konfiguracije.

- 1 Dvignite vrata DIMM na zaščiti systemske plošče in na sistemski plošči poiščite pomnilniški modul.

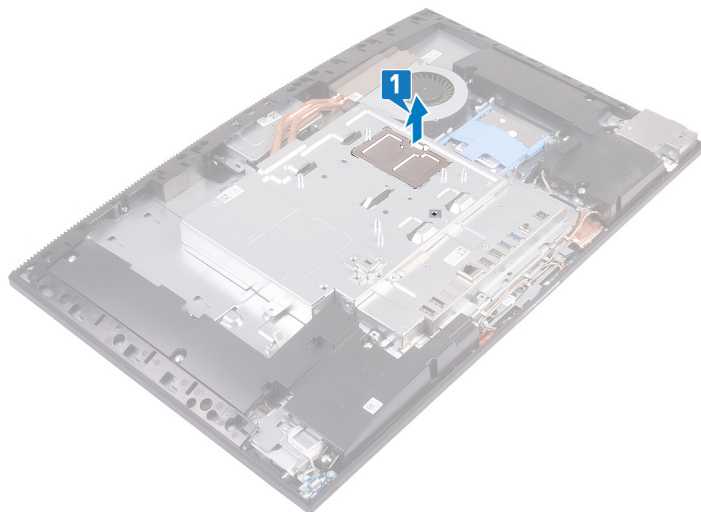

- 2 S konicami prstov razširite pritrdilni sponki na vsaki strani reže pomnilniškega modula, dokler pomnilniški modul ne izskoči.
- 3 Pomnilniški modul potisnite in odklopite iz reže pomnilniškega modula.

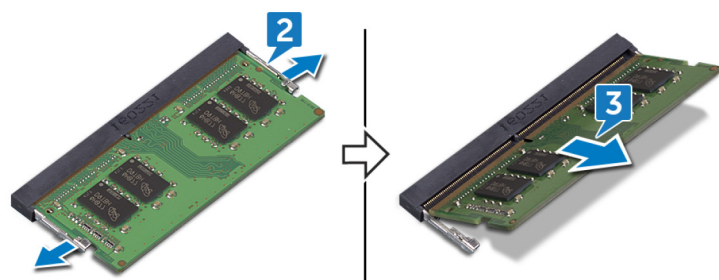

Ponovna namestitev pomnilniškega modula

⚠ Opozorilo: Preden začnete delo v notranjosti računalnika, preberite varnostne informacije, ki so bile priložene računalniku, in upoštevajte navodila v poglavju **Preden začnete delo v notranjosti računalnika**. Ko končate delo v notranjosti računalnika, upoštevajte navodila v poglavju **Ko končate delo v notranjosti računalnika**. Dodatne informacije o varnem delu najdete na domači strani za skladnost s predpisi na naslovu www.dell.com/regulatory_compliance.

Postopek

- 1 Poravnajte zarezo na pomnilniškem modulu z jezičkom na reži pomnilniškega modula.
- 2 Pomnilniški modul potisnite pod kotom v režo.
- 3 Pomnilniški modul potisnite navzdol, da se zaskoči na svoje mesto.

ⓘ OPOMBA: Če ne slišite klika, pomnilniški modul odstranite in ga ponovno namestite.

ⓘ OPOMBA: Ponovite ta postopek za vsak pomnilniški modul, ki ste ga dobili z računalnikom.

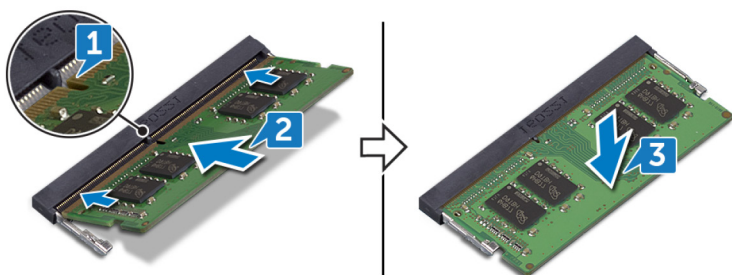

- 4 Jezičke na vratih DIMM poravnajte z režami na zaščiti sistemske plošče in jih potisnite, da se zaskočijo.

ⓘ OPOMBA: Če ne slišite klika, odstranite vrata in jih znova poravnajte.

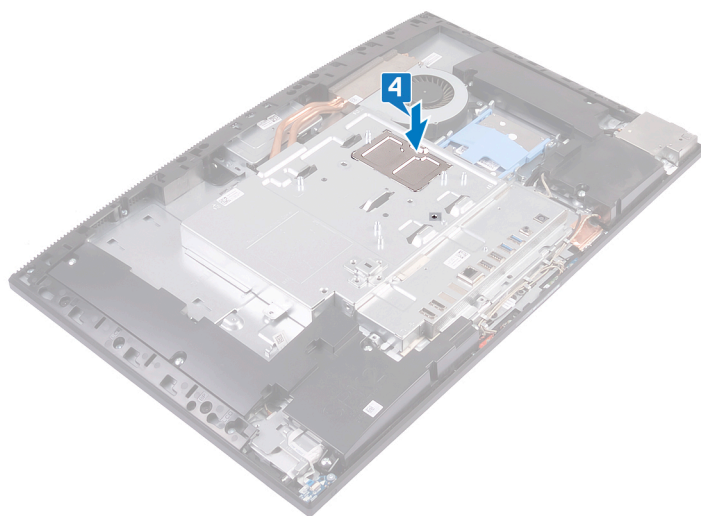

Po postopku

- 1 Ponovno namestite [hrbtni pokrov](#).
- 2 Ponovno namestite [stojalo](#).

Odstranjevanje zaščite matične plošče

⚠ Opozorilo: Preden začnete delo v notranjosti računalnika, preberite varnostne informacije, ki so bile priložene računalniku, in upoštevajte navodila v poglavju **Predn začnete delo v notranjosti računalnika**. Ko končate delo v notranjosti računalnika, upoštevajte navodila v poglavju **Ko končate delo v notranjosti računalnika**. Dodatne informacije o varnem delu najdete na domači strani za skladnost s predpisi na naslovu www.dell.com/regulatory_compliance.

Pred postopkom

- 1 Odstranite stojalo.
- 2 Odstranite hrbtni pokrov.

Postopek

ⓘ OPOMBA: Zapomnite si usmerjenost zaščite systemske plošče, preden jo odstranite iz računalnika.

- 1 Odvijte pet vijakov (M3x5), s katerimi je zaščita systemske plošče pritrjena na podstavek sklopa zaslona.
- 2 Dvignite zaščito systemske plošče s podstavka sklopa zaslona.

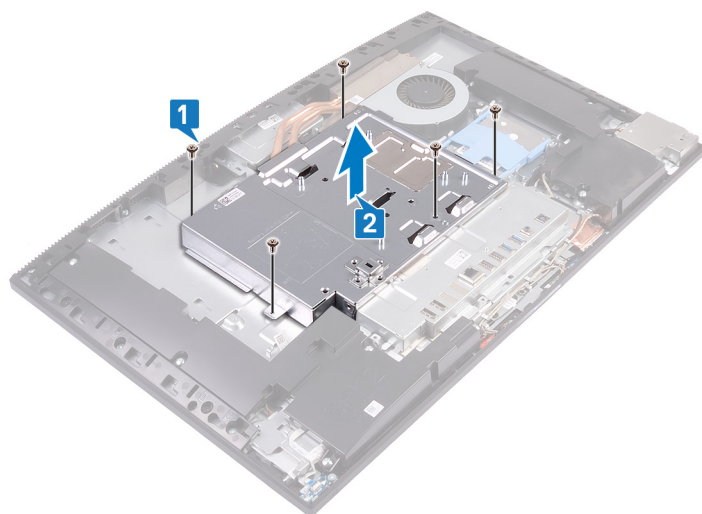

Ponovna namestitev zaščite matične plošče

⚠ Opozorilo: Preden začnete delo v notranjosti računalnika, preberite varnostne informacije, ki so bile priložene računalniku, in upoštevajte navodila v poglavju **Predn začnete delo v notranjosti računalnika**. Ko končate delo v notranjosti računalnika, upoštevajte navodila v poglavju **Ko končate delo v notranjosti računalnika**. Dodatne informacije o varnem delu najdete na domači strani za skladnost s predpisi na naslovu www.dell.com/regulatory_compliance.

Postopek

- 1 Odprtine za vijake na zaščiti systemske plošče poravnajte z odprtinami za vijake na podstavku sklopa zaslona.
- 2 Privijte pet vijakov (M3x5), s katerimi je zaščita systemske plošče pritrjena na podstavek sklopa zaslona.

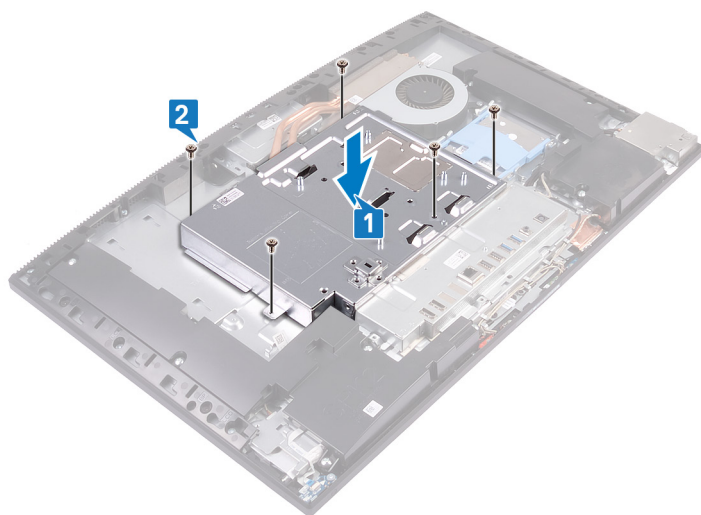

Po postopku

- 1 Ponovno namestite [hrbtni pokrov](#).
- 2 Ponovno namestite [stojalo](#).

Odstranjevanje gumbne baterije

- ⚠ Opozorilo:** Preden začnete delo v notranjosti računalnika, preberite varnostne informacije, ki so bile priložene računalniku, in upoštevajte navodila v poglavju **Predn začnete delo v notranjosti računalnika**. Ko končate delo v notranjosti računalnika, upoštevajte navodila v poglavju **Ko končate delo v notranjosti računalnika**. Dodatne informacije o varnem delu najdete na domači strani za skladnost s predpisi na naslovu www.dell.com/regulatory_compliance.
- ⚠ POZOR:** Ko odstranite gumbasto baterijo, vse nastavitve programa za nastavitve BIOS ponastavite na privzete nastavitve. Priporočamo, da pred odstranitvijo gumbaste baterije zabeležite nastavitve programa za nastavitve BIOS.

Pred postopkom

- 1 Odstranite **stojalo**.
- 2 Odstranite **hrbtni pokrov**.
- 3 Odstranite **zaščito systemske plošče**.

Postopek

- 1 S konicami prstov potisnite kovinsko sponko, da sprostite gumbasto baterijo iz držala.
- 2 Gumbasto baterijo dvignite iz držala.

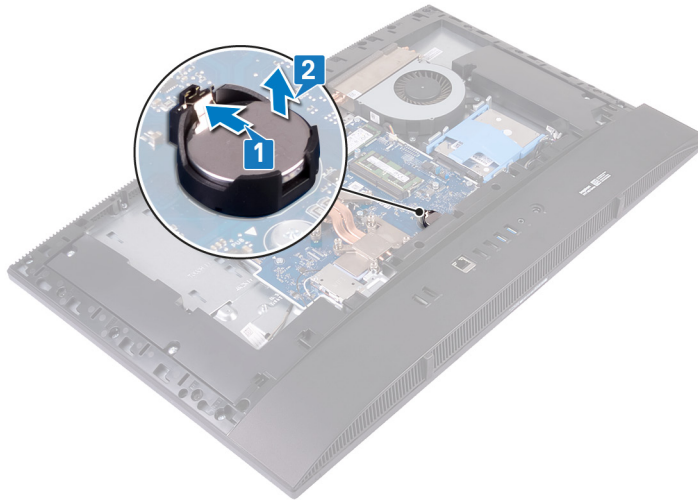

Ponovna namestitev gumbne baterije

⚠ Opozorilo: Preden začnete delo v notranjosti računalnika, preberite varnostne informacije, ki so bile priložene računalniku, in upoštevajte navodila v poglavju **Preden začnete delo v notranjosti računalnika**. Ko končate delo v notranjosti računalnika, upoštevajte navodila v poglavju **Ko končate delo v notranjosti računalnika**. Dodatne informacije o varnem delu najdete na domači strani za skladnost s predpisi na naslovu www.dell.com/regulatory_compliance.

Postopek

Novo gumbasto baterijo vstavite v ležišče za baterijo na sistemski plošči tako, da je pozitivna stran obrnjena navzgor, in nato baterijo pritisnite na mesto.



Po postopku

- 1 Ponovno namestite [zaščito systemske plošče](#).
- 2 Ponovno namestite [hrbtni pokrov](#).
- 3 Ponovno namestite [stojalo](#).

Odstranjevanje brezžične kartice

⚠ Opozorilo: Preden začnete delo v notranjosti računalnika, preberite varnostne informacije, ki so bile priložene računalniku, in upoštevajte navodila v poglavju **Predn začnete delo v notranjosti računalnika**. Ko končate delo v notranjosti računalnika, upoštevajte navodila v poglavju **Ko končate delo v notranjosti računalnika**. Dodatne informacije o varnem delu najdete na domači strani za skladnost s predpisi na naslovu www.dell.com/regulatory_compliance.

Pred postopkom

- 1 Odstranite stojalo.
- 2 Odstranite hrbtni pokrov.
- 3 Odstranite zaščito systemske plošče.

Postopek

- 1 Odstranite vijaka (M2x2,5), s katerima je zaščita brezžične kartice pritrjena na systemsko ploščo.
- 2 Odstranite zaščito brezžične kartice s systemske plošče.

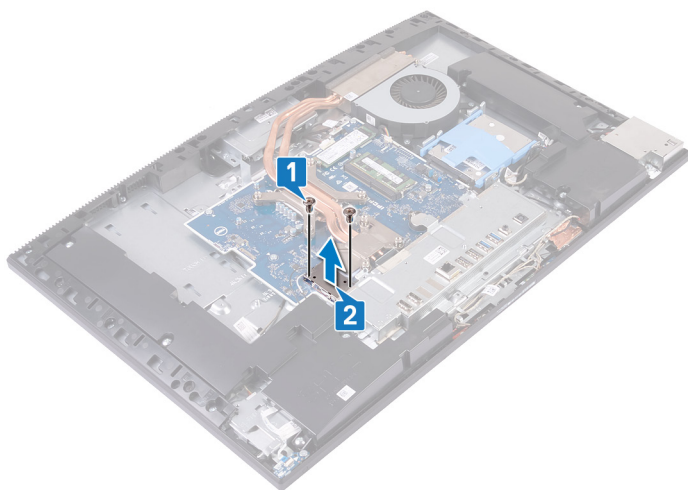

- 3 Odstranite vijak (M2x2,5), s katerim je brezžična kartica pritrjena na systemsko ploščo.
- 4 Nosilec brezžične kartice potisnite in dvignite z brezžične kartice.
- 5 Antenska kabla izključite iz brezžične kartice.
- 6 Potisnite in odstranite brezžično kartico iz reže za brezžično kartico.

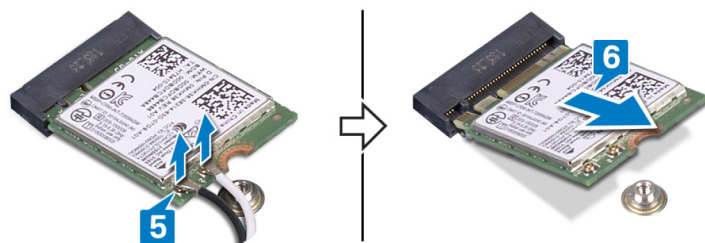
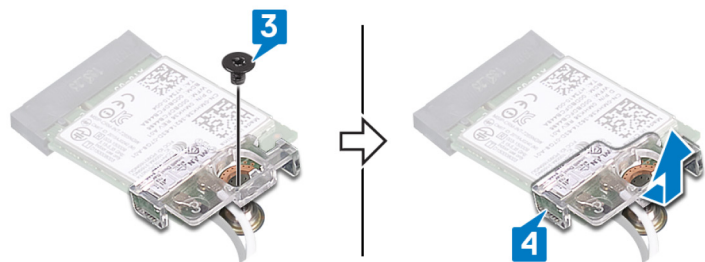

Ponovna namestitev brezžične kartice

⚠ Opozorilo: Preden začnete delo v notranjosti računalnika, preberite varnostne informacije, ki so bile priložene računalniku, in upoštevajte navodila v poglavju **Predn začnete delo v notranjosti računalnika**. Ko končate delo v notranjosti računalnika, upoštevajte navodila v poglavju **Ko končate delo v notranjosti računalnika**. Dodatne informacije o varnem delu najdete na domači strani za skladnost s predpisi na naslovu www.dell.com/regulatory_compliance.

Postopek

⚠ POZOR: Ne postavljajte kablov pod brezžično kartico, da je ne poškodujete.

- 1 Antenske kable priključite na brezžično kartico.
Spodnja tabela prikazuje barve antenskih kablov za brezžično kartico, ki jo podpira vaš računalnik.

Tabela 2. Barvna shema brezžične kartice

Priključki na brezžični kartici	Barva antenskega kabla
Glavni (bel trikotnik)	Bela
Pomožni (črn trikotnik)	Črna

- 2 Nosilec brezžične kartice poravnajte in namestite na brezžično kartico.
- 3 Brezžično kartico pod kotom vstavite v režo za brezžično kartico.
- 4 Privijte vijak (M2x2,5), s katerim je brezžična kartica pritrjena na sistemsko ploščo.

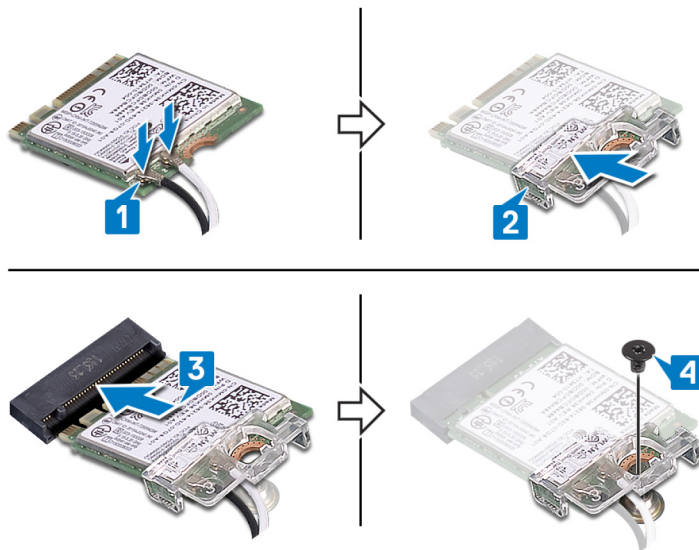

- 5 Zaščito brezžične kartice namestite na sistemsko ploščo in odprtine za vijake na zaščiti brezžične kartice poravnajte z odprtinami za vijake na sistemski plošči.
- 6 Privijte vijaka (M2x2,5), s katerima je zaščita brezžične kartice pritrjena na sistemsko ploščo.

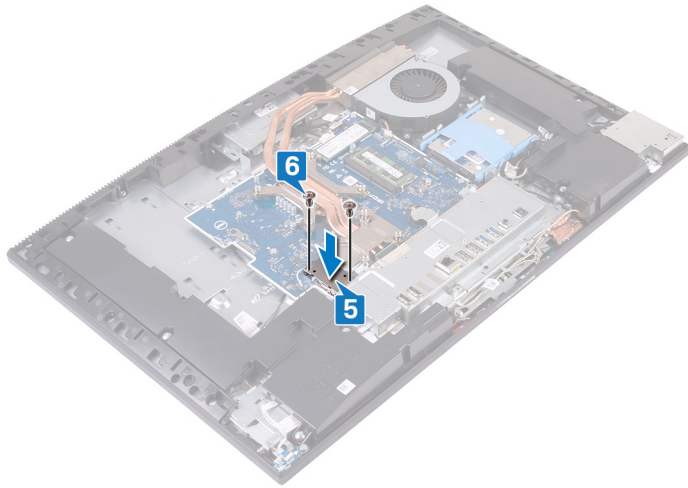

Po postopku

- 1 Ponovno namestite [zaščito systemske plošče](#).
- 2 Ponovno namestite [hrbtni pokrov](#).
- 3 Ponovno namestite [stojalo](#).

Odstranjevanje pogona SSD/pomnilnika Intel Optane.

⚠ Opozorilo: Preden začnete delo v notranjosti računalnika, preberite varnostne informacije, ki so bile priložene računalniku, in upoštevajte navodila v poglavju **Predn začnete delo v notranjosti računalnika**. Ko končate delo v notranjosti računalnika, upoštevajte navodila v poglavju **Ko končate delo v notranjosti računalnika**. Dodatne informacije o varnem delu najdete na domači strani za skladnost s predpisi na naslovu www.dell.com/regulatory_compliance.

Pred postopkom

- 1 Odstranite **stojalo**.
- 2 Odstranite **hrbtni pokrov**.
- 3 Odstranite **zaščito sistemske plošče**.

Postopek

- 1 Na sistemski plošči poiščite pogon SSD/pomnilnik Intel Optane.



- 2 Odvijte vijak (M2x2,5), s katerim je pogon SSD/pomnilnik Intel Optane pritrjen na sistemsko ploščo.
- 3 Potisnite pogon SSD/pomnilnik Intel Optane in ga odstranite iz reže za kartico M.2 na sistemski plošči.

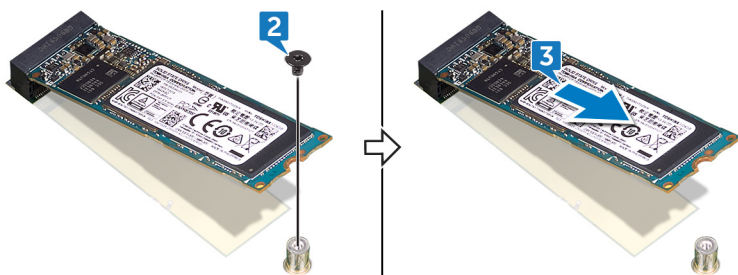

Vnovična namestitev pogona SSD/pomnilnika Intel Optane

⚠ Opozorilo: Preden začnete delo v notranjosti računalnika, preberite varnostne informacije, ki so bile priložene računalniku, in upoštevajte navodila v poglavju **Predn začnete delo v notranjosti računalnika**. Ko končate delo v notranjosti računalnika, upoštevajte navodila v poglavju **Ko končate delo v notranjosti računalnika**. Dodatne informacije o varnem delu najdete na domači strani za skladnost s predpisi na naslovu www.dell.com/regulatory_compliance.

⚠ POZOR: Polprevodniški pogoni so občutljivi. Pri delu z njimi bodite zelo previdni.

Postopek

- 1 Zarezo na pogonu SSD/pomnilniku Intel Optane poravnajte z jezičkom na reži za kartico M.2.
- 2 Pogon SSD/pomnilnik Intel Optane potisnite v režo za kartico M.2 na sistemski plošči.
- 3 Privijte vijak (M2x2,5), s katerim je pogon SSD/pomnilnik Intel Optane pritrjen na sistemsko ploščo.

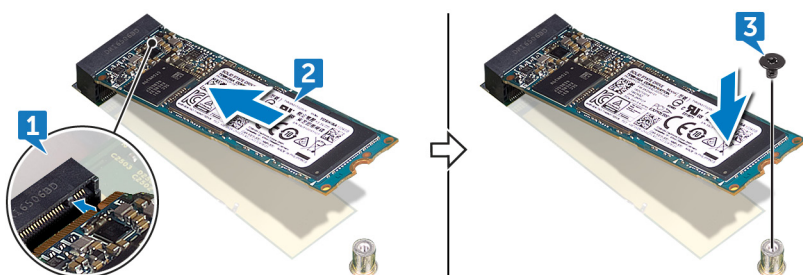

Po postopku

- 1 Ponovno namestite **zaščito sistemske plošče**.
- 2 Ponovno namestite **hrbtni pokrov**.
- 3 Ponovno namestite **stojalo**.

Odstranjevanje SSD diska (polovične dolžine).

⚠ Opozorilo: Preden začnete delo v notranjosti računalnika, preberite varnostne informacije, ki so bile priložene računalniku, in upoštevajte navodila v poglavju **Predn začnete delo v notranjosti računalnika**. Ko končate delo v notranjosti računalnika, upoštevajte navodila v poglavju **Ko končate delo v notranjosti računalnika**. Dodatne informacije o varnem delu najdete na domači strani za skladnost s predpisi na naslovu www.dell.com/regulatory_compliance.

Pred postopkom

- 1 Odstranite **stojalo**.
- 2 Odstranite **hrbtni pokrov**.
- 3 Odstranite **zaščito systemske plošče**.

Postopek

ⓘ OPOMBA: Upoštevajte 4. in 5. korak postopka samo, če boste zamenjali pogon SSD polovične dolžine s pogonom SSD polne dolžine.

- 1 Odvijte vijak (M2x2,5), s katerim je pogon SSD polovične dolžine pritrjen na sistemsko ploščo.
- 2 Potisnite pogon SSD polovične dolžine in ga odstranite iz reže za kartico M.2 na sistemski plošči.
- 3 S systemske plošče odlepите toplotno oblogo.
- 4 Odvijte matico vijaka z odprtine za vijak za M.2 2230.
- 5 Privijte matico vijaka na odprtino za vijak za M.2 2280.

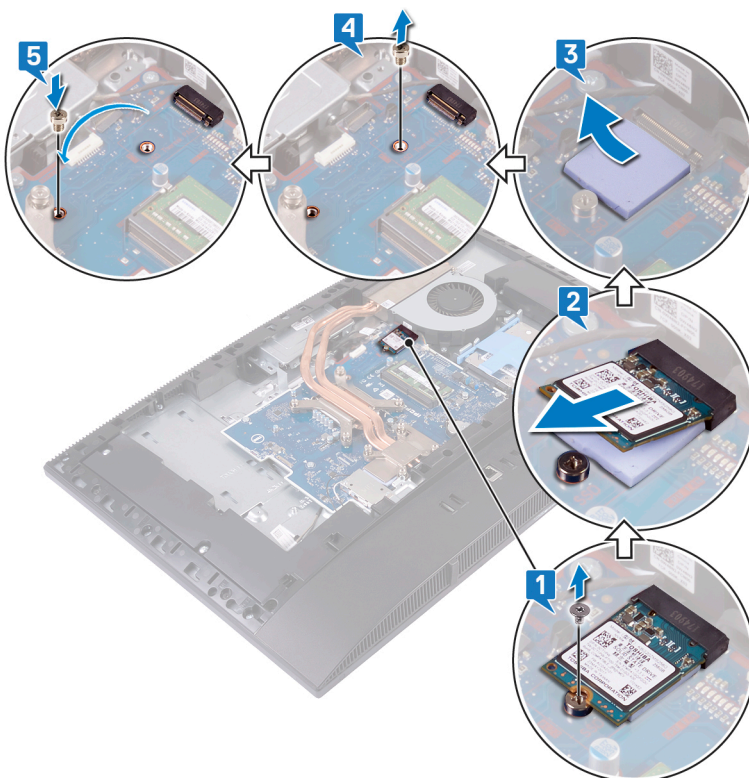

Ponovno nameščanje SSD diska (polovične dolžine).

⚠ Opozorilo: Preden začnete delo v notranjosti računalnika, preberite varnostne informacije, ki so bile priložene računalniku, in upoštevajte navodila v poglavju **Preden začnete delo v notranjosti računalnika**. Ko končate delo v notranjosti računalnika, upoštevajte navodila v poglavju **Ko končate delo v notranjosti računalnika**. Dodatne informacije o varnem delu najdete na domači strani za skladnost s predpisi na naslovu www.dell.com/regulatory_compliance.

Postopek

ⓘ OPOMBA: Upoštevajte 1. in 2. korak postopka samo, če boste zamenjali pogon SSD polne dolžine s pogonom SSD polovične dolžine.

- 1 Odvijte matico vijaka z odprtine za vijak za M.2 2280.
- 2 Privijte matico vijaka na odprtino za vijak za M.2 2230.
- 3 Prilepite termalno ploščico na sistemsko ploščo.
- 4 Zarezo na pogonu SSD polovične dolžine poravnajte z jezičkom na reži kartice M.2 in potisnite pogon SSD polovične dolžine v režo kartice M.2 na sistemski plošči.
- 5 Privijte vijak (M2x2,5), s katerim je pogon SSD polovične dolžine pritrjen na sistemsko ploščo.

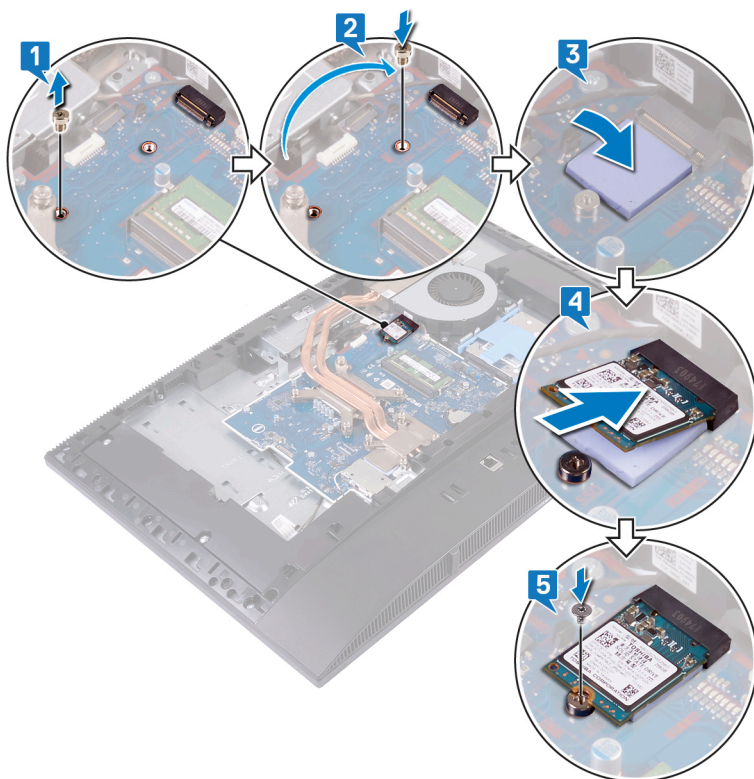

Po postopku

- 1 Ponovno namestite [zaščito systemske plošče](#).
- 2 Ponovno namestite [hrbtni pokrov](#).
- 3 Ponovno namestite [stojalo](#).

Odstranjevanje ventilatorja

⚠ Opozorilo: Preden začnete delo v notranjosti računalnika, preberite varnostne informacije, ki so bile priložene računalniku, in upoštevajte navodila v poglavju **Predn začnete delo v notranjosti računalnika**. Ko končate delo v notranjosti računalnika, upoštevajte navodila v poglavju **Ko končate delo v notranjosti računalnika**. Dodatne informacije o varnem delu najdete na domači strani za skladnost s predpisi na naslovu www.dell.com/regulatory_compliance.

Pred postopkom

- 1 Odstranite [stojalo](#).
- 2 Odstranite [hrbtni pokrov](#).
- 3 Odstranite [zaščito systemske plošče](#).

Postopek

- 1 Odklopite kabel ventilatorja iz priključka na sistemski plošči.
- 2 Odvijte tri vijake (M3x5), s katerimi je ventilator pritrjen na podstavek sklopa zaslona.
- 3 Ventilator dvignite s podstavka sklopa zaslona.

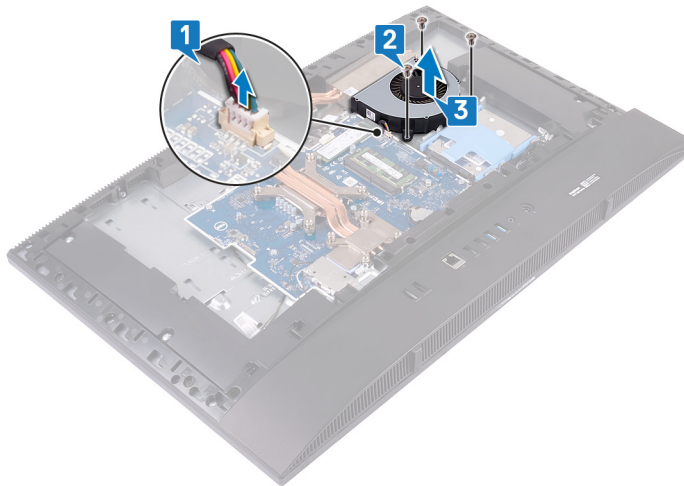

Ponovna namestitev ventilatorja

⚠ Opozorilo: Preden začnete delo v notranjosti računalnika, preberite varnostne informacije, ki so bile priložene računalniku, in upoštevajte navodila v poglavju **Preden začnete delo v notranjosti računalnika**. Ko končate delo v notranjosti računalnika, upoštevajte navodila v poglavju **Ko končate delo v notranjosti računalnika**. Dodatne informacije o varnem delu najdete na domači strani za skladnost s predpisi na naslovu www.dell.com/regulatory_compliance.

Postopek

- 1 Poravnajte odprtine za vijake na ventilatorju z odprtinami za vijake na podstavku plošče zaslona.
- 2 Privijte tri vijake (M3x5), s katerimi je ventilator pritrjen na podstavek sklopa zaslona.
- 3 Priključite kabel ventilatorja na sistemsko ploščo.

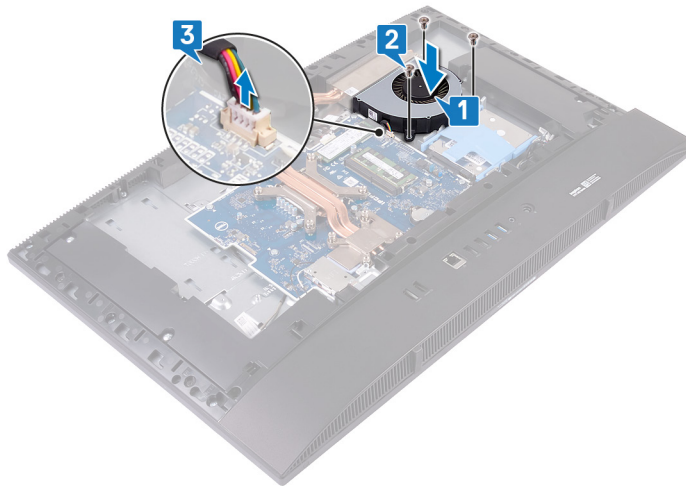

Po postopku

- 1 Ponovno namestite [zaščito sistemske plošče](#).
- 2 Ponovno namestite [hrbtni pokrov](#).
- 3 Ponovno namestite [stojalo](#).

Odstranjevanje hladilnika

- ⚠ **Opozorilo:** Preden začnete delo v notranjosti računalnika, preberite varnostne informacije, ki so bile priložene računalniku, in upoštevajte navodila v poglavju **Predn začnete delo v notranjosti računalnika**. Ko končate delo v notranjosti računalnika, upoštevajte navodila v poglavju **Ko končate delo v notranjosti računalnika**. Dodatne informacije o varnem delu najdete na domači strani za skladnost s predpisi na naslovu www.dell.com/regulatory_compliance.
- ⚠ **Opozorilo:** Hladilnik se lahko med običajnim delovanjem segreje. Preden se ga dotaknete, nekoliko počakajte, da se ohladi.
- ⚠ **POZOR:** Če želite, da bo hlajenje procesorja čim bolj učinkovito, se ne dotikajte območja za odvajanje toplote na hladilnem telesu procesorja. Olja na vaši koži lahko zmanjšajo sposobnost termalne paste za odvajanje toplote.

Pred postopkom

- 1 Odstranite [stojalo](#).
- 2 Odstranite [hrbtni pokrov](#).
- 3 Odstranite [zaščito systemske plošče](#).

Postopek

📌 **OPOMBA:** Mesto in število zaskočnih vijakov na hladilniku se razlikuje glede na naročeno grafično konfiguracijo.

- 1 V obratnem vrstnem redu (kot je označeno na hladilniku) odvijte zaskočne vijake, s katerimi je hladilnik pritrjen na systemsko ploščo in podstavek sklopa zaslona.
- 2 Dvignite hladilnik s systemske plošče in podstavka sklopa zaslona.

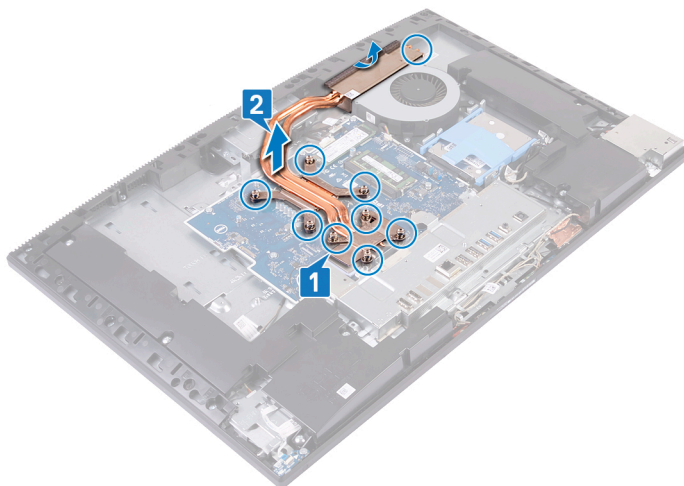

Ponovna namestitev hladilnika

⚠ Opozorilo: Preden začnete delo v notranjosti računalnika, preberite varnostne informacije, ki so bile priložene računalniku, in upoštevajte navodila v poglavju **Preden začnete delo v notranjosti računalnika**. Ko končate delo v notranjosti računalnika, upoštevajte navodila v poglavju **Ko končate delo v notranjosti računalnika**. Dodatne informacije o varnem delu najdete na domači strani za skladnost s predpisi na naslovu www.dell.com/regulatory_compliance.

⚠ POZOR: Zaradi nepravilne namestitve hladilnika lahko pride do poškodb sistemske plošče in procesorja.

ⓘ OPOMBA: Če zamenjate matično ploščo ali hladilnik, s priloženim termalnim trakom zagotovite toplotno prevodnost.

Postopek

ⓘ OPOMBA: Mesto in število zaskočnih vijakov na hladilniku se razlikuje glede na naročeno grafično konfiguracijo.

- 1 Potisnite hladilnik pod usmerjevalnik zraka in med ventilator, nato poravnajte zaskočne vijake na hladilniku z odprtini na sistemski plošči in podstavku sklopa zaslona.
- 2 Po vrsti (kot je označeno na hladilniku) privijte zaskočne vijake, s katerimi je hladilnik pritrjen na sistemsko ploščo in podstavek sklopa zaslona.

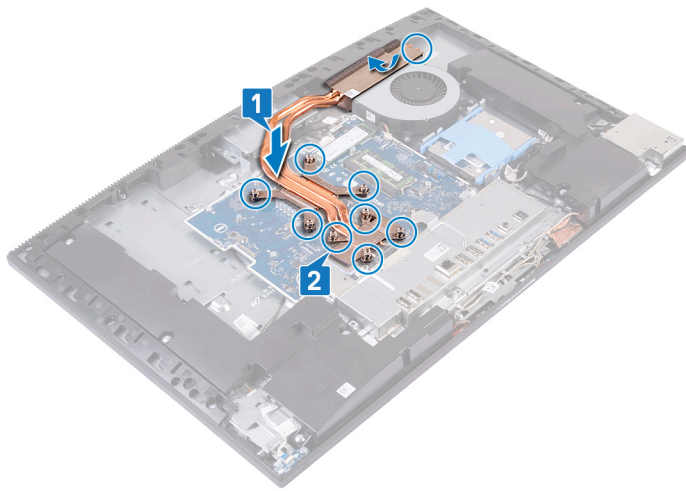

Po postopku

- 1 Ponovno namestite [zaščito sistemske plošče](#).
- 2 Ponovno namestite [hrbtni pokrov](#).
- 3 Ponovno namestite [stojalo](#).

Odstranjevanje kamere

⚠ Opozorilo: Preden začnete delo v notranjosti računalnika, preberite varnostne informacije, ki so bile priložene računalniku, in upoštevajte navodila v poglavju **Predn začnete delo v notranjosti računalnika**. Ko končate delo v notranjosti računalnika, upoštevajte navodila v poglavju **Ko končate delo v notranjosti računalnika**. Dodatne informacije o varnem delu najdete na domači strani za skladnost s predpisi na naslovu www.dell.com/regulatory_compliance.

Pred postopkom

- 1 Odstranite stojalo.
- 2 Odstranite hrbtni pokrov.
- 3 Odstranite zaščito systemske plošče.

Postopek

ⓘ OPOMBA: Velikost in konfiguracija modula kamere se morda razlikuje glede na naročeno konfiguracijo.

- 1 Odklopite kabel kamere s systemske plošče.
- 2 Odvijte vijaka (M3x5), s katerima so vrata sklopa izvlečne kamere pritrjena na srednji okvir.
- 3 Vrata sklopa izvlečne kamere dvignite s srednjega okvira.
- 4 Odstranite vijaka (M3x5), s katerima je sklop izvlečne kamere pritrjen na podstavek sklopa zaslona.
- 5 Sklop izvlečne kamere potisnite in dvignite s podstavka sklopa zaslona.

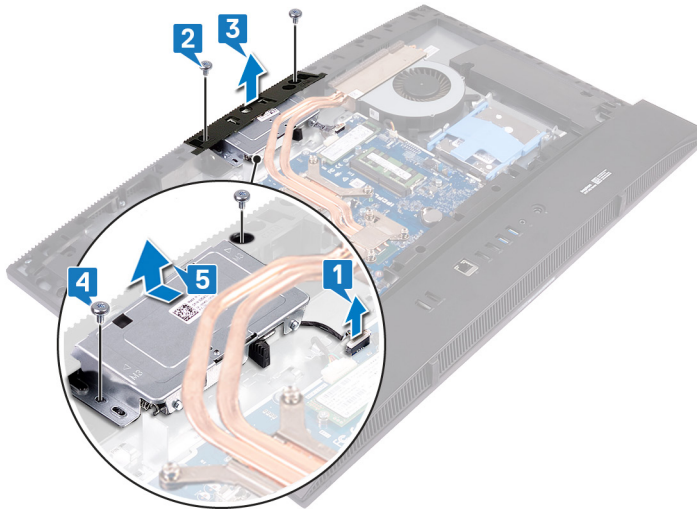

- 6 Pritisnite zgornji del sklopa izvlečne kamere, da se iztegne.

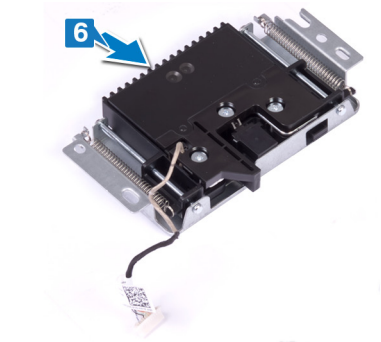

- 7 Odstranite tri vijake (M3x5), s katerimi je pokrov izvlečne kamere pritrjen na sklop izvlečne kamere.
- 8 Pokrov izvlečne kamere dvignite s sklopa izvlečne kamere.

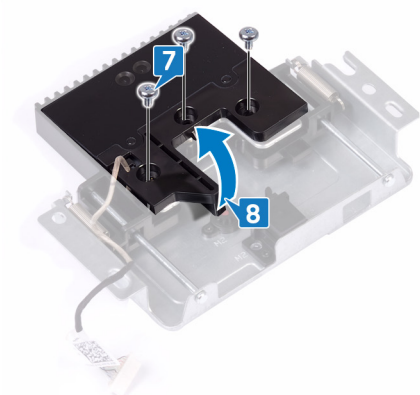

- 9 Sprostite in dvignite modul kamere skupaj z nosilcem in kablom kamere s sklopa izvlečne kamere.

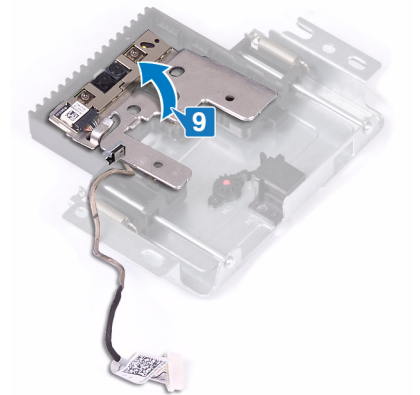

Ponovna namestitev kamere

⚠ Opozorilo: Preden začnete delo v notranjosti računalnika, preberite varnostne informacije, ki so bile priložene računalniku, in upoštevajte navodila v poglavju **Predn začnete delo v notranjosti računalnika**. Ko končate delo v notranjosti računalnika, upoštevajte navodila v poglavju **Ko končate delo v notranjosti računalnika**. Dodatne informacije o varnem delu najdete na domači strani za skladnost s predpisi na naslovu www.dell.com/regulatory_compliance.

Postopek

- 1 Kamero z nosilcem in kablom kamere postavite na režo v sklopu izvlečne kamere ter potisnite, da se zaskoči.

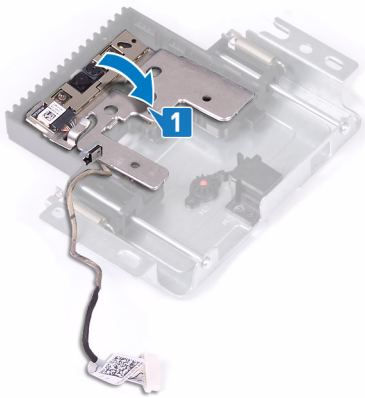

- 2 Odprtine za vijake na pokrovu izvlečne kamere poravnajte z odprtinami za vijake na sklopu izvlečne kamere.
- 3 Privijte tri vijake (M3x5), s katerimi je pokrov izvlečne kamere pritrjen na sklop izvlečne kamere.

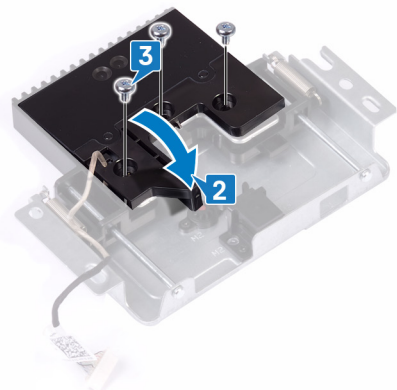

- 4 Pritisnite zgornji del sklopa izvlečne kamere, da jo pospravite.

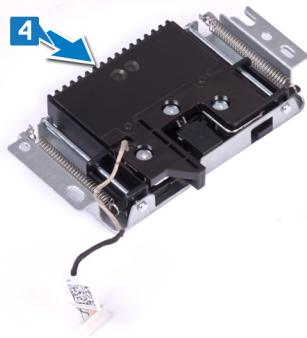

- 5 Sklop izvlečne kamere poravnajte in postavite na podstavek plošče zaslona.
- 6 Privijte vijaka (M3x5), s katerima je sklop izvlečne kamere pritrjen na podstavek sklopa zaslona.
- 7 Vrata sklopa izvlečne kamere poravnajte in postavite na srednji okvir.
- 8 Privijte vijaka (M3x5), s katerima so vrata sklopa izvlečne kamere pritrjena na srednji okvir.
- 9 Kabel kamere priključite na sistemsko ploščo.

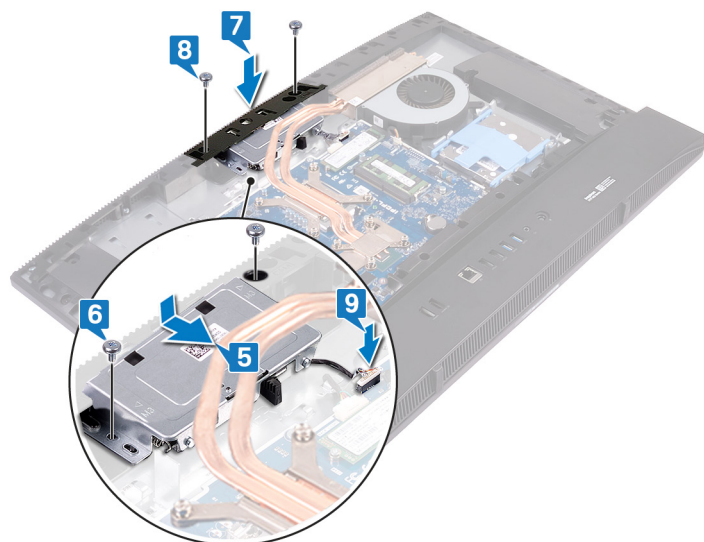

Po postopku

- 1 Ponovno namestite [zaščito systemske plošče](#).
- 2 Ponovno namestite [hrbtni pokrov](#).
- 3 Ponovno namestite [stojalo](#).

Odstranjevanje pokrova osnove plošče

⚠ Opozorilo: Preden začnete delo v notranjosti računalnika, preberite varnostne informacije, ki so bile priložene računalniku, in upoštevajte navodila v poglavju **Predn začnete delo v notranjosti računalnika**. Ko končate delo v notranjosti računalnika, upoštevajte navodila v poglavju **Ko končate delo v notranjosti računalnika**. Dodatne informacije o varnem delu najdete na domači strani za skladnost s predpisi na naslovu www.dell.com/regulatory_compliance.

Pred postopkom

- 1 Odstranite stojalo.
- 2 Odstranite hrbtni pokrov.

Postopek

- 1 Odvijte vijaka (M3x5), s katerima je pokrov osnovne plošče pritrjen na podstavek sklopa zaslona, in vijaka (M3x5), s katerima je pokrov osnovne plošče pritrjen na zadnji nosilec V/I.



- 2 Na označenem mestu privzdignite pokrov osnovne plošče ter ga dvignite s srednjega okvirja in zadnjega nosilca V/I.



Ponovna namestitev pokrova osnove

⚠ Opozorilo: Preden začnete delo v notranjosti računalnika, preberite varnostne informacije, ki so bile priložene računalniku, in upoštevajte navodila v poglavju **Predn začnete delo v notranjosti računalnika**. Ko končate delo v notranjosti računalnika, upoštevajte navodila v poglavju **Ko končate delo v notranjosti računalnika**. Dodatne informacije o varnem delu najdete na domači strani za skladnost s predpisi na naslovu www.dell.com/regulatory_compliance.

Postopek

- 1 Jezičke na pokrovu osnovne plošče pod kotom potisnite pod reže na srednjem okviru.
- 2 Pritisnite pokrov osnovne plošče, da se zaskoči v srednji okvir.
- 3 Privijte vijaka (M3x5), s katerima je pokrov osnovne plošče pritrjen na podstavek sklopa zaslona, in vijaka (M3x5), s katerima je pokrov osnovne plošče pritrjen na zadnji nosilec V/I.

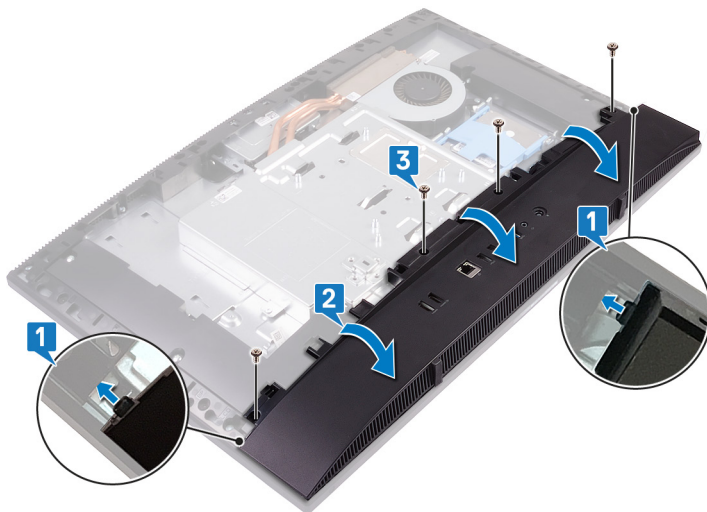

Po postopku

- 1 Ponovno namestite **hrbtni pokrov**.
- 2 Ponovno namestite **stojalo**.

Odstranjevanje zadnjega nosilca V/I.

⚠ Opozorilo: Preden začnete delo v notranjosti računalnika, preberite varnostne informacije, ki so bile priložene računalniku, in upoštevajte navodila v poglavju **Predn začnete delo v notranjosti računalnika**. Ko končate delo v notranjosti računalnika, upoštevajte navodila v poglavju **Ko končate delo v notranjosti računalnika**. Dodatne informacije o varnem delu najdete na domači strani za skladnost s predpisi na naslovu www.dell.com/regulatory_compliance.

Pred postopkom

- 1 Odstranite stojalo.
- 2 Odstranite zaščito systemske plošče.
- 3 Odstranite hrbtni pokrov.
- 4 Odstranite pokrov osnovne plošče.

Postopek

- 1 Odvijte tri vijake (M3x5), s katerimi je zadnji nosilec V/I pritrjen na podstavek sklopa zaslona.
- 2 Zadnji nosilec V/I dvignite s podstavka sklopa zaslona.

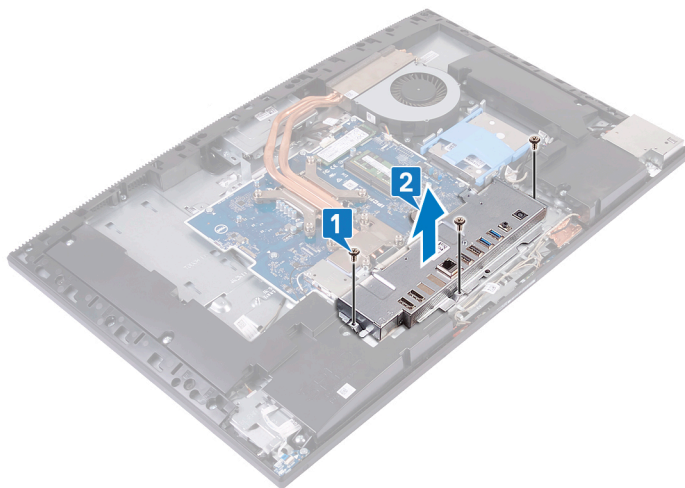

Vnovična namestitev zadnjega nosilca V/I

⚠ Opozorilo: Preden začnete delo v notranjosti računalnika, preberite varnostne informacije, ki so bile priložene računalniku, in upoštevajte navodila v poglavju **Preden začnete delo v notranjosti računalnika**. Ko končate delo v notranjosti računalnika, upoštevajte navodila v poglavju **Ko končate delo v notranjosti računalnika**. Dodatne informacije o varnem delu najdete na domači strani za skladnost s predpisi na naslovu www.dell.com/regulatory_compliance.

Postopek

- 1 Poravnajte reže na zadnjem nosilcu V/I z vrati na sistemski plošči.
- 2 Privijte tri vijake (M3x5), s katerimi je stranski nosilec V/I pritrjen na podstavek sklopa zaslona.

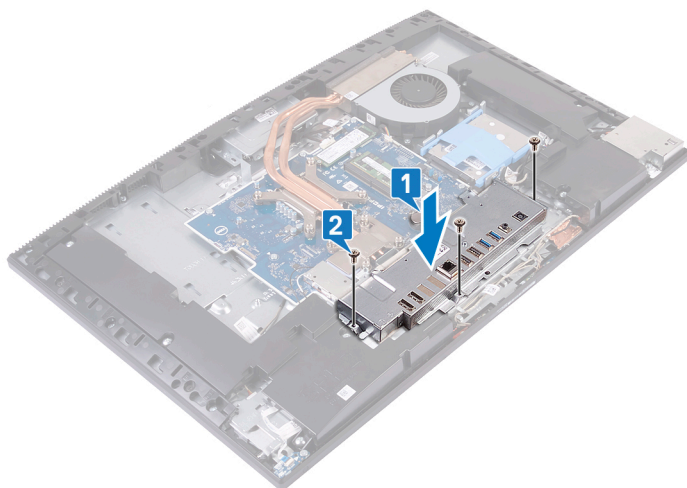

Po postopku

- 1 Ponovno namestite [pokrov osnovne plošče](#).
- 2 Ponovno namestite [hrbtni pokrov](#).
- 3 Ponovno namestite [zaščito sistemske plošče](#).
- 4 Ponovno namestite [stojalo](#).

Odstranjevanje mikrofonov

⚠ Opozorilo: Preden začnete delo v notranjosti računalnika, preberite varnostne informacije, ki so bile priložene računalniku, in upoštevajte navodila v poglavju **Preden začnete delo v notranjosti računalnika**. Ko končate delo v notranjosti računalnika, upoštevajte navodila v poglavju **Ko končate delo v notranjosti računalnika**. Dodatne informacije o varnem delu najdete na domači strani za skladnost s predpisi na naslovu www.dell.com/regulatory_compliance.

Pred postopkom

- 1 Odstranite stojalo.
- 2 Odstranite zaščito systemske plošče.
- 3 Odstranite hrbtni pokrov.
- 4 Odstranite pokrov osnovne plošče.
- 5 Odstranite zadnji nosilec V/I.

Postopek

- 1 Kabel mikrofonov odklopite s systemske plošče.
- 2 Kabel mikrofonov odstranite iz vodil na podstavku sklopa zaslona.
- 3 Odvijte štiri vijake (M2x2,5), s katerimi so moduli mikrofonov (4) pritrjeni na srednji okvir.
- 4 Dvignite module mikrofonov (4) iz rež na srednjem okvirju.

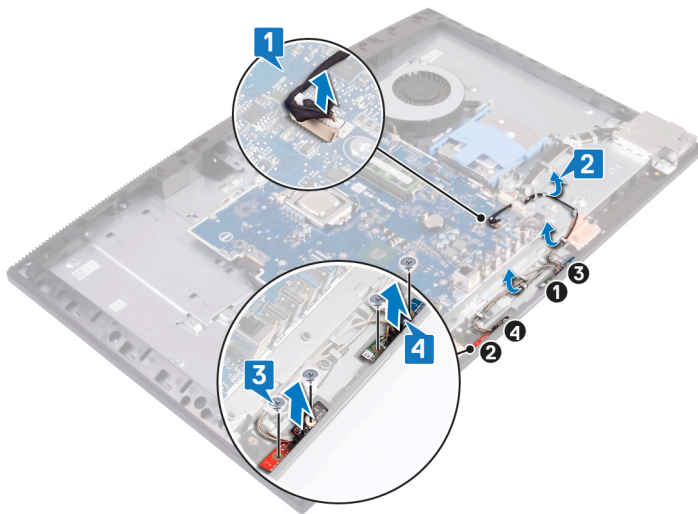

Vnovično nameščanje mikrofona

⚠ Opozorilo: Preden začnete delo v notranjosti računalnika, preberite varnostne informacije, ki so bile priložene računalniku, in upoštevajte navodila v poglavju **Predn začnete delo v notranjosti računalnika**. Ko končate delo v notranjosti računalnika, upoštevajte navodila v poglavju **Ko končate delo v notranjosti računalnika**. Dodatne informacije o varnem delu najdete na domači strani za skladnost s predpisi na naslovu www.dell.com/regulatory_compliance.

Postopek

- 1 Uskladite številke na moduli mikrofonov s številkami na srednjem okviru, nato pa module mikrofonov (4) poravnajte z režami na srednjem okviru.
- 2 Privijte štiri vijake (M2x2,5), s katerimi so moduli mikrofonov (4) pritrjeni na srednji okvir.
- 3 Kabel mikrofonov napeljite skozi vodila na podstavku sklopa zaslona.
- 4 Kabel mikrofonov priključite v priključek na sistemski plošči.

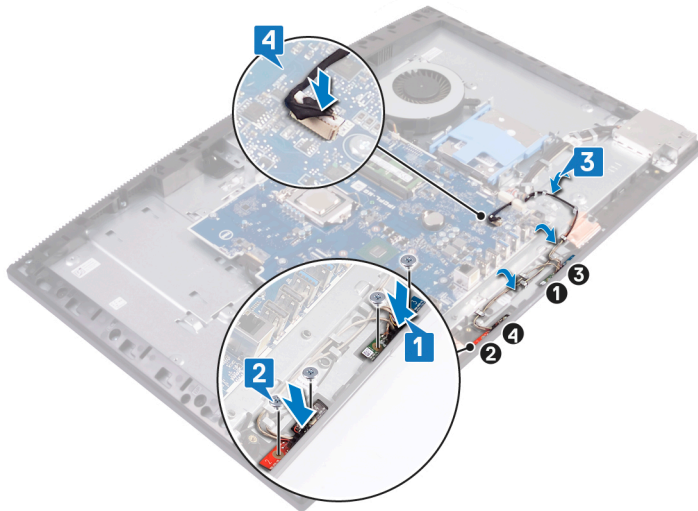

Po postopku

- 1 Znova namestite [zadnji nosilec V/I](#).
- 2 Ponovno namestite [pokrov osnovne plošče](#).
- 3 Ponovno namestite [hrbtni pokrov](#).
- 4 Ponovno namestite [zaščito sistemske plošče](#).
- 5 Ponovno namestite [stojalo](#).

Odstranjevanje zvočnikov

⚠ Opozorilo: Preden začnete delo v notranjosti računalnika, preberite varnostne informacije, ki so bile priložene računalniku, in upoštevajte navodila v poglavju **Predn začnete delo v notranjosti računalnika**. Ko končate delo v notranjosti računalnika, upoštevajte navodila v poglavju **Ko končate delo v notranjosti računalnika**. Dodatne informacije o varnem delu najdete na domači strani za skladnost s predpisi na naslovu www.dell.com/regulatory_compliance.

Pred postopkom

- 1 Odstranite stojalo.
- 2 Odstranite zaščito sistemske plošče.
- 3 Odstranite hrbtni pokrov.
- 4 Odstranite pokrov osnovne plošče.
- 5 Odstranite zadnji nosilec V/I.

Postopek

- 1 Kabel zvočnika odklopite s sistemske plošče.
- 2 Odvijte devet vijakov (M3x4+7,1), s katerimi sta zvočnika pritrjena na podstavek sklopa zaslona.
- 3 Kabel zvočnikov odstranite iz vodila na podstavku sklopa zaslona.
- 4 Zvočnika skupaj s kablom dvignite s podstavka sklopa zaslona.

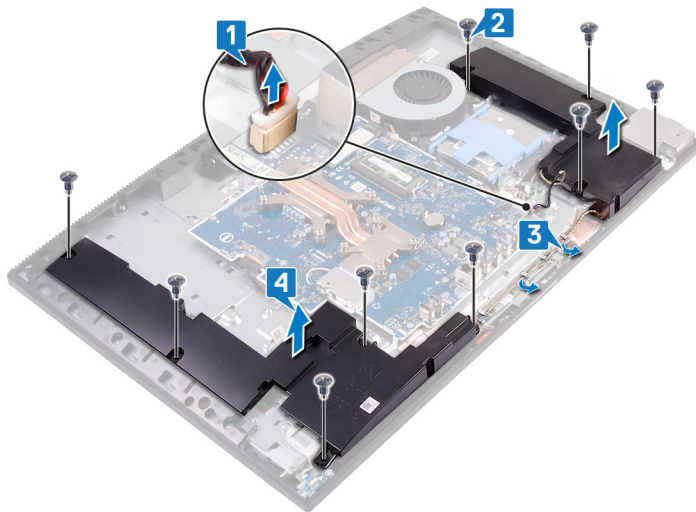

Ponovna namestitev zvočnikov

⚠ Opozorilo: Preden začnete delo v notranjosti računalnika, preberite varnostne informacije, ki so bile priložene računalniku, in upoštevajte navodila v poglavju **Predn začnete delo v notranjosti računalnika**. Ko končate delo v notranjosti računalnika, upoštevajte navodila v poglavju **Ko končate delo v notranjosti računalnika**. Dodatne informacije o varnem delu najdete na domači strani za skladnost s predpisi na naslovu www.dell.com/regulatory_compliance.

Postopek

- 1 Zvočnika postavite na podstavek sklopa zaslona in poravnajte odprtine za vijake na zvočnikih z odprtinami za vijake na podstavku sklopa zaslona.
- 2 Privijte devet vijakov (M3x4+7,1), s katerimi sta zvočnika pritrjena na podstavek sklopa zaslona.
- 3 Kabel zvočnikov napeljite skozi vodila na podstavku sklopa zaslona.
- 4 Kabel zvočnika priključite na sistemsko ploščo.

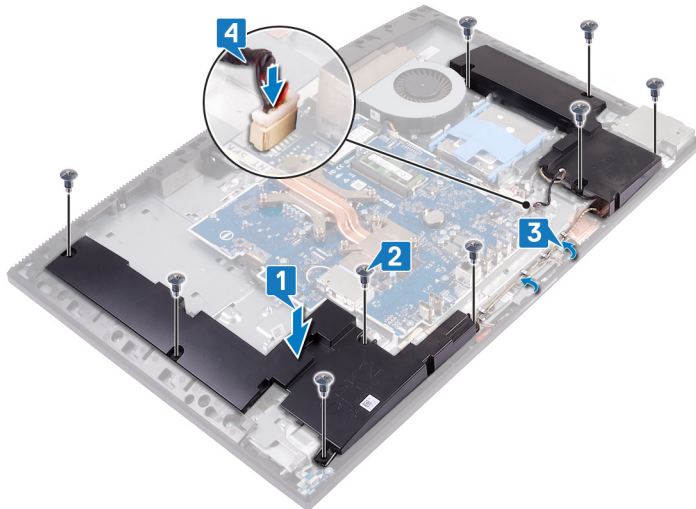

Po postopku

- 1 Znova namestite [zadnji nosilec V/I](#).
- 2 Ponovno namestite [pokrov osnovne plošče](#).
- 3 Ponovno namestite [hrbtni pokrov](#).
- 4 Ponovno namestite [zaščito sistemske plošče](#).
- 5 Ponovno namestite [stojalo](#).

Odstranjevanje plošče gumba za vklop

⚠ Opozorilo: Preden začnete delo v notranjosti računalnika, preberite varnostne informacije, ki so bile priložene računalniku, in upoštevajte navodila v poglavju **Preden začnete delo v notranjosti računalnika**. Ko končate delo v notranjosti računalnika, upoštevajte navodila v poglavju **Ko končate delo v notranjosti računalnika**. Dodatne informacije o varnem delu najdete na domači strani za skladnost s predpisi na naslovu www.dell.com/regulatory_compliance.

Pred postopkom

- 1 Odstranite stojalo.
- 2 Odstranite hrbtni pokrov.
- 3 Odstranite pokrov osnovne plošče.
- 4 Odstranite zadnji nosilec V/I.
- 5 Odstranite zvočnika.

Postopek

- 1 Dvignite zapah in odklopite kabel plošče gumba za vklop s sistemske plošče.
- 2 Odlepите kabel plošče gumba za vklop s podstavka sklopa zaslona, nato pa ga povlecite izpod antenskih kablov.
- 3 Odvijte vijak (M3x5), s katerim je plošča gumba za vklop pritrjena na srednji okvir.
- 4 Ploščo gumba za vklop skupaj s kablom dvignite s srednjega okvirja.

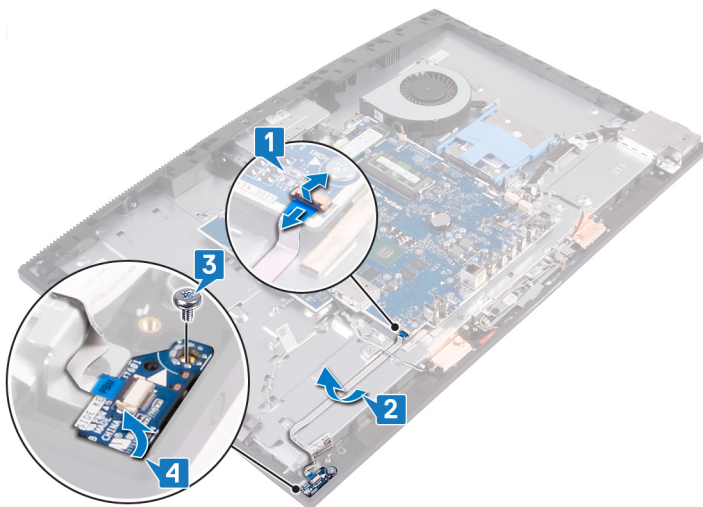

Namestitev plošče gumba za vklop

⚠ Opozorilo: Preden začnete delo v notranjosti računalnika, preberite varnostne informacije, ki so bile priložene računalniku, in upoštevajte navodila v poglavju **Predn začnete delo v notranjosti računalnika**. Ko končate delo v notranjosti računalnika, upoštevajte navodila v poglavju **Ko končate delo v notranjosti računalnika**. Dodatne informacije o varnem delu najdete na domači strani za skladnost s predpisi na naslovu www.dell.com/regulatory_compliance.

Postopek

- 1 Z oznakami za poravnavo namestite ploščo gumba za vklop v srednji okvir.
- 2 Privijte vijak (M3x5), s katerim je plošča gumba za vklop pritrjena na srednji okvir.
- 3 Kabel plošče gumba za vklop potisnite pod antenske kable in ga prilepite na podstavek sklopa zaslona.
- 4 Kabel plošče gumba za vklop potisnite v priključek na sistemski plošči in zaprite zapah, da ga pritrдите.

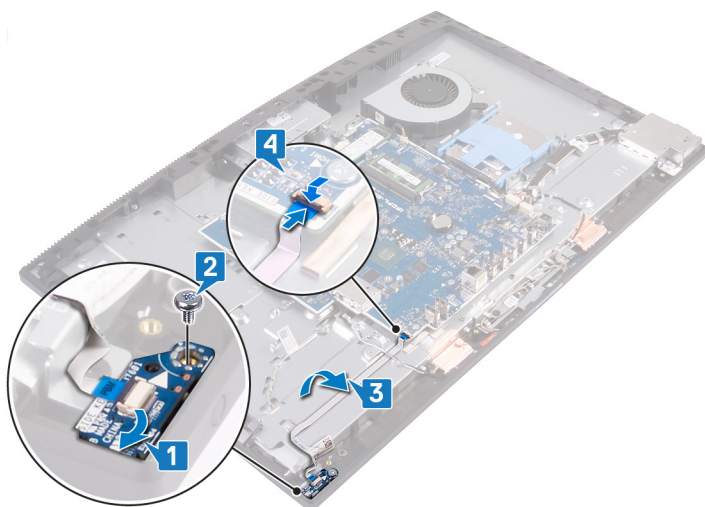

Po postopku

- 1 Ponovno namestite **zvočnika**.
- 2 Znova namestite **zadnji nosilec V/I**.
- 3 Ponovno namestite **pokrov osnovne plošče**.
- 4 Ponovno namestite **hrbtni pokrov**.
- 5 Ponovno namestite **stojalo**.

Odstranjevanje V/I-plošče

⚠ Opozorilo: Preden začnete delo v notranjosti računalnika, preberite varnostne informacije, ki so bile priložene računalniku, in upoštevajte navodila v poglavju **Predn začnete delo v notranjosti računalnika**. Ko končate delo v notranjosti računalnika, upoštevajte navodila v poglavju **Ko končate delo v notranjosti računalnika**. Dodatne informacije o varnem delu najdete na domači strani za skladnost s predpisi na naslovu www.dell.com/regulatory_compliance.

Pred postopkom

- 1 Odstranite stojalo.
- 2 Odstranite hrbtni pokrov.
- 3 Odstranite zaščito systemske plošče.
- 4 Odstranite pokrov osnovne plošče.
- 5 Odstranite zadnji nosilec V/I.
- 6 Odstranite zvočnika.

Postopek

- 1 Z izvlečnim trakom dvignite zapah in odklopite kabel plošče V/I s systemske plošče.
- 2 Napajalni kabel plošče V/I odklopite s systemske plošče.
- 3 Odklopite kabel vrat za slušalke s systemske plošče.
- 4 Kabel plošče V/I, napajalni kabel plošče V/I in kabel vrat za zvočnike odstranite iz vodil na podstavku sklopa zaslona.
- 5 Odvijte vijaka (M3x5), s katerima je zaščita plošče V/I pritrjena na podstavek sklopa zaslona.
- 6 Zaščito plošče V/I dvignite s podstavka sklopa zaslona.

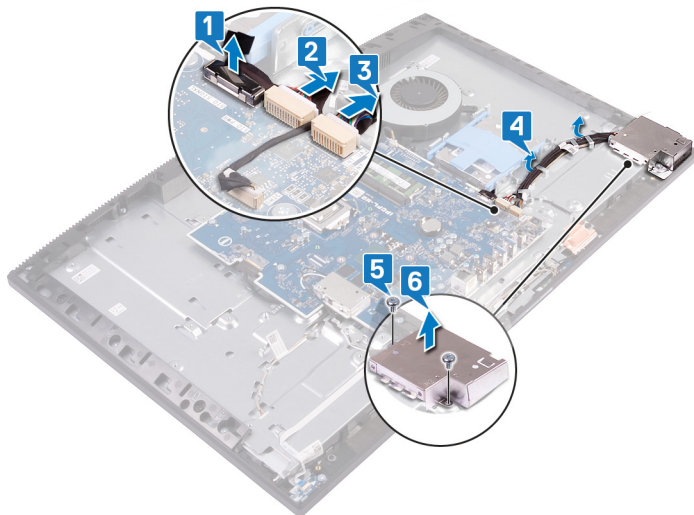

- 7 Odstranite kabel vrat za slušalke iz vodila na plošči V/I.
- 8 Odvijte vijaka (M2,5x3,5), s katerima je plošča V/I pritrjena na podstavek sklopa zaslona.
- 9 Ploščo V/I skupaj s kablji dvignite s podstavka sklopa zaslona.

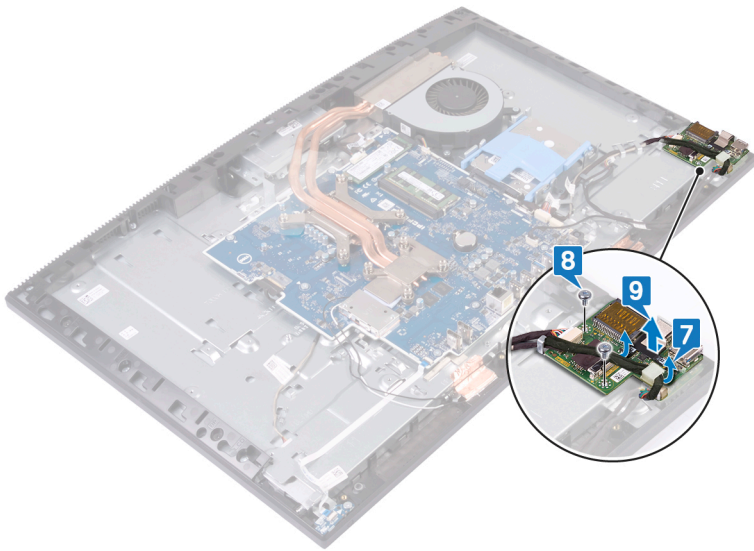

Ponovna namestitev V/I-plošče

⚠ Opozorilo: Preden začnete delo v notranjosti računalnika, preberite varnostne informacije, ki so bile priložene računalniku, in upoštevajte navodila v poglavju **Predn začnete delo v notranjosti računalnika**. Ko končate delo v notranjosti računalnika, upoštevajte navodila v poglavju **Ko končate delo v notranjosti računalnika**. Dodatne informacije o varnem delu najdete na domači strani za skladnost s predpisi na naslovu www.dell.com/regulatory_compliance.

Postopek

1 Ploščo V/I skupaj s kable postavite na podstavek sklopa zaslona in poravnajte odprtine za vijake na plošči V/I z odprtinami za vijake na podstavku sklopa zaslona.

ⓘ OPOMBA: Vrata USB Type-C na plošči V/I morajo biti v nosilcu Type-C na podstavku sklopa zaslona.

2 Privijte vijaka (M2,5x3,5), s katerima je plošča V/I pritrjena na podstavek sklopa zaslona.

3 Kabel vrat za slušalke napeljite skozi vodilo na plošči V/I.

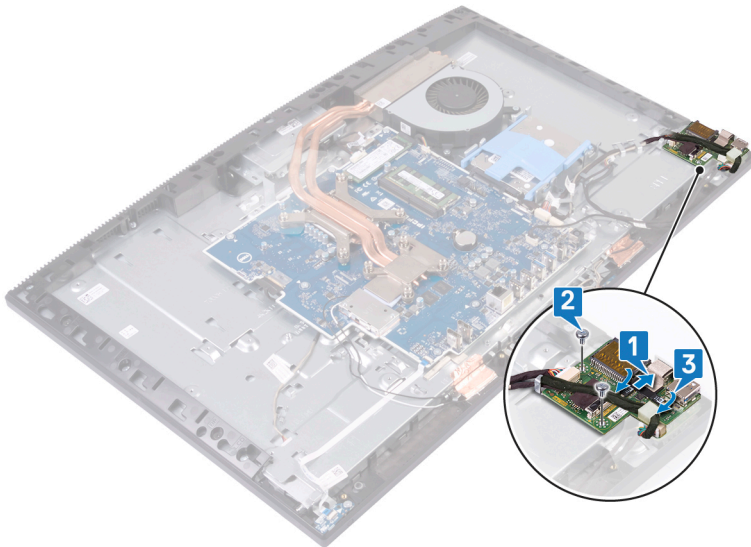

4 Odprtine za vijake na zaščiti plošče V/I poravnajte z odprtinami za vijake na podstavku sklopa zaslona.

5 Privijte vijaka (M3x5), s katerima je zaščita plošče V/I pritrjena na podstavek sklopa zaslona.

6 Kabel vrat za slušalke, kabel plošče V/I in napajalni kabel plošče V/I napeljite skozi vodila na podstavku sklopa zaslona.

7 Kabel vrat za slušalke priključite na sistemsko ploščo.

8 Napajalni kabel plošče V/I priključite na sistemsko ploščo.

9 Kabel plošče V/I priključite na sistemsko ploščo.

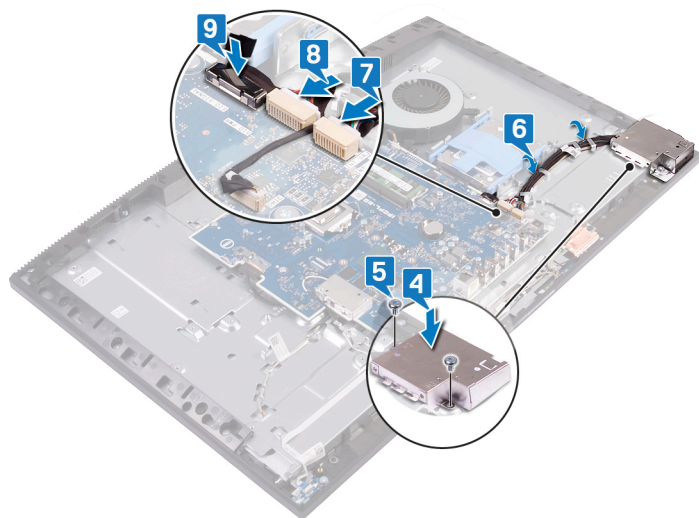

Po postopku

- 1 Ponovno namestite [zvočnika](#).
- 2 Znova namestite [zadnji nosilec V/I](#).
- 3 Ponovno namestite [pokrov osnovne plošče](#).
- 4 Ponovno namestite [zaščito systemske plošče](#).
- 5 Ponovno namestite [hrbtni pokrov](#).
- 6 Ponovno namestite [stojalo](#).

Odstranjevanje vrat za slušalke z mikrofonom

⚠ Opozorilo: Preden začnete delo v notranjosti računalnika, preberite varnostne informacije, ki so bile priložene računalniku, in upoštevajte navodila v poglavju **Predn začnete delo v notranjosti računalnika**. Ko končate delo v notranjosti računalnika, upoštevajte navodila v poglavju **Ko končate delo v notranjosti računalnika**. Dodatne informacije o varnem delu najdete na domači strani za skladnost s predpisi na naslovu www.dell.com/regulatory_compliance.

Pred postopkom

- 1 Odstranite stojalo.
- 2 Odstranite hrbtni pokrov.
- 3 Odstranite zaščito systemske plošče.
- 4 Odstranite pokrov osnovne plošče.
- 5 Odstranite zadnji nosilec V/I.
- 6 Odstranite zvočnika.
- 7 Odstranite ploščo V/I.

Postopek

- 1 Odvijte vijak (M3x5), s katerim so vrata za slušalke pritrjena na podstavek sklopa zaslona.
- 2 Vrata za slušalke skupaj s kablom dvignite s podstavka sklopa zaslona.

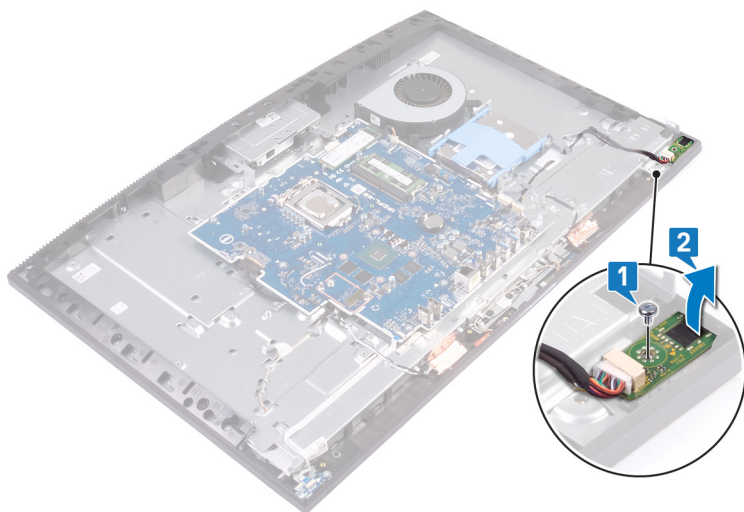

Vnovična namestitev vrat za slušalke z mikrofonom

⚠ Opozorilo: Preden začnete delo v notranjosti računalnika, preberite varnostne informacije, ki so bile priložene računalniku, in upoštevajte navodila v poglavju **Preden začnete delo v notranjosti računalnika**. Ko končate delo v notranjosti računalnika, upoštevajte navodila v poglavju **Ko končate delo v notranjosti računalnika**. Dodatne informacije o varnem delu najdete na domači strani za skladnost s predpisi na naslovu www.dell.com/regulatory_compliance.

Postopek

- 1 Vrata za slušalke potisnite v režo na srednjem okviru in odprtino za vijak na vratih za slušalke poravnajte z odprtino za vijak na podstavku sklopa zaslona.
- 2 Privijte vijak (M3x5), s katerim so vrata za slušalke pritrjena na podstavek sklopa zaslona.

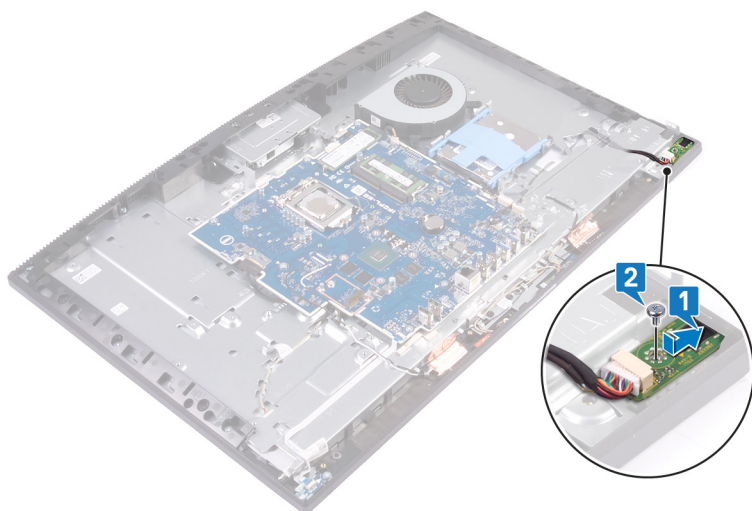

Po postopku

- 1 Ponovno namestite **ploščo V/I**.
- 2 Ponovno namestite **zvočnika**.
- 3 Znova namestite **zadnji nosilec V/I**.
- 4 Ponovno namestite **pokrov osnovne plošče**.
- 5 Ponovno namestite **zaščito systemske plošče**.
- 6 Ponovno namestite **hrbtni pokrov**.
- 7 Ponovno namestite **stojalo**.

Odstranjevanje anten

⚠ Opozorilo: Preden začnete delo v notranjosti računalnika, preberite varnostne informacije, ki so bile priložene računalniku, in upoštevajte navodila v poglavju **Predn začnete delo v notranjosti računalnika**. Ko končate delo v notranjosti računalnika, upoštevajte navodila v poglavju **Ko končate delo v notranjosti računalnika**. Dodatne informacije o varnem delu najdete na domači strani za skladnost s predpisi na naslovu www.dell.com/regulatory_compliance.

Pred postopkom

- 1 Odstranite stojalo.
- 2 Odstranite hrbtni pokrov.
- 3 Odstranite zaščito systemske plošče.
- 4 Odstranite brezžično kartico.
- 5 Odstranite pokrov osnovne plošče.
- 6 Odstranite zadnji nosilec V/I.
- 7 Odstranite zvočnika.

Postopek

- 1 Zapomnite si, kako so napeljeni antenski kabli, nato jih odstranite iz vodil na podstavku sklopa zaslona.
- 2 Odvijte vijaka (M2x2,5), s katerima sta modula antene (2) pritrjena na srednji okvir.
- 3 Modula antene (2) odlepite in dvignite s podstavka sklopa zaslona.

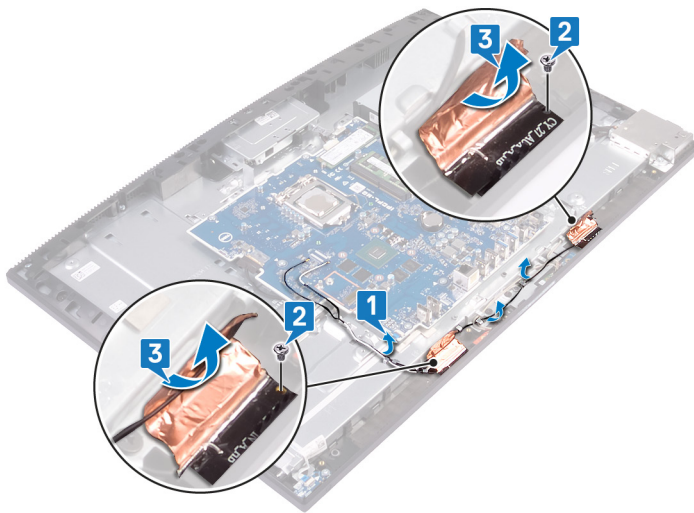

Vnovična namestitvev anten

⚠ Opozorilo: Preden začnete delo v notranjosti računalnika, preberite varnostne informacije, ki so bile priložene računalniku, in upoštevajte navodila v poglavju **Predn začnete delo v notranjosti računalnika**. Ko končate delo v notranjosti računalnika, upoštevajte navodila v poglavju **Ko končate delo v notranjosti računalnika**. Dodatne informacije o varnem delu najdete na domači strani za skladnost s predpisi na naslovu www.dell.com/regulatory_compliance.

Postopek

- 1 Modula antene (2) potisnite pod kotom in poravnajte z režama na srednjem okviru ter ju pritrdite na mesto.
- 2 Prilepite trak, s katerim sta modula antene (2) pritrjena na podstavek sklopa zaslona.
- 3 Privijte vijaka (M2x2,5), s katerima sta modula antene (2) pritrjena na srednji okvir.
- 4 Antenska kabla speljite skozi vodila na podstavku sklopa zaslona.

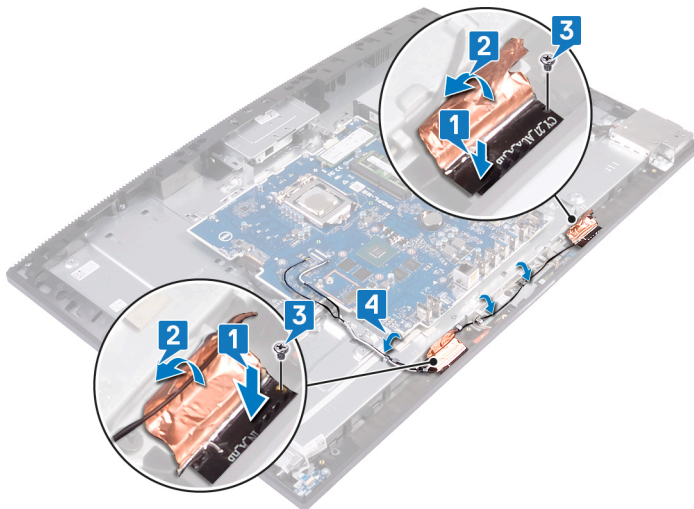

Po postopku

- 1 Ponovno namestite **zvočnika**.
- 2 Znova namestite **zadnji nosilec V/I**.
- 3 Ponovno namestite **pokrov osnovne plošče**.
- 4 Ponovno namestite **brezžično kartico**.
- 5 Ponovno namestite **zaščito systemske plošče**.
- 6 Ponovno namestite **hrbtni pokrov**.
- 7 Ponovno namestite **stojalo**.

Odstranjevanje procesorja

⚠ Opozorilo: Preden začnete delo v notranjosti računalnika, preberite varnostne informacije, ki so bile priložene računalniku, in upoštevajte navodila v poglavju **Preden začnete delo v notranjosti računalnika**. Ko končate delo v notranjosti računalnika, upoštevajte navodila v poglavju **Ko končate delo v notranjosti računalnika**. Dodatne informacije o varnem delu najdete na domači strani za skladnost s predpisi na naslovu www.dell.com/regulatory_compliance.

Pred postopkom

- 1 Odstranite **stojalo**.
- 2 Odstranite **hrbtni pokrov**.
- 3 Odstranite **zaščito systemske plošče**.
- 4 Odstranite **hladilnik**.
- 5 Odstranite **pokrov osnovne plošče**.
- 6 Odstranite **zadnji nosilec V/I**.

Postopek

- 1 Na sistemski plošči poiščite procesor.

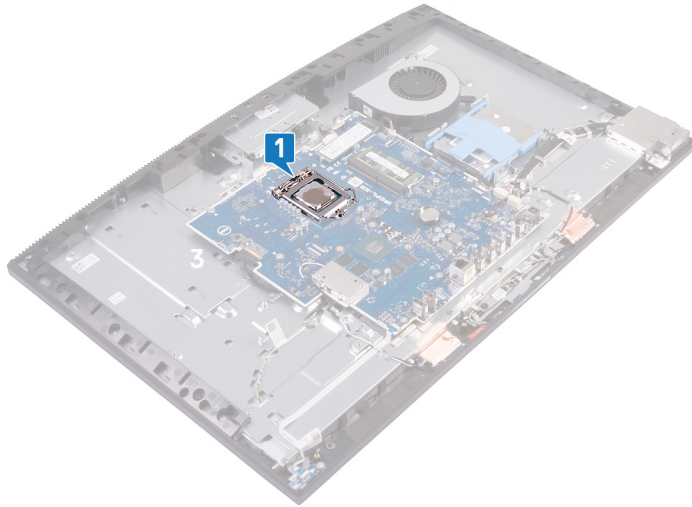

- 2 Pritisnite sprostitveno ročico navzdol in nato navzven, da jo s tem sprostite iz varnostnega jezička.
- 3 Popolnoma dvignite sprostitveno ročico, da odklenete procesor.
- 4 Previdno dvignite procesor in ga odstranite s podnožja.

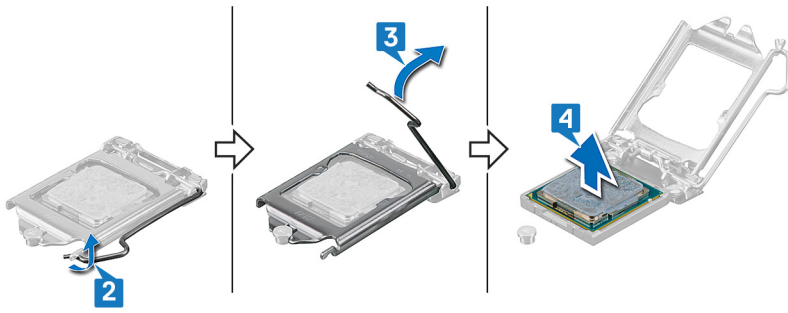

Zamenjava procesorja

- ⚠ **Opozorilo:** Preden začnete delo v notranjosti računalnika, preberite varnostne informacije, ki so bile priložene računalniku, in upoštevajte navodila v poglavju **Predn začnete delo v notranjosti računalnika**. Ko končate delo v notranjosti računalnika, upoštevajte navodila v poglavju **Ko končate delo v notranjosti računalnika**. Dodatne informacije o varnem delu najdete na domači strani za skladnost s predpisi na naslovu www.dell.com/regulatory_compliance.
- ⚠ **POZOR:** Če zamenjate procesor ali hladilno telo, s priloženo termalno pasto zagotovite toplotno prevodnost.
- ℹ **OPOMBA:** Novemu procesorju je pri dostavi v paketu priložena termalna obloga. V nekaterih primerih je pri dostavi termalna obloga na procesor že nameščena.

Postopek

- 1 Sprostitutvena ročica na podnožju procesorja mora biti povsem razširjena v odprtem položaju. Nato poravnajte zareze na procesorju z jezički na podnožju procesorja in položite procesor v podnožje procesorja.
 - ⚠ **POZOR:** Vogal nožice 1 procesorja je označen s trikotnikom, ki ga morate poravnati s trikotnikom, ki označuje vogal nožice 1 na podnožju procesorja, da pravilno namestite procesor. Ko je procesor pravilno nameščen, so vsi štirje vogali poravnani na enaki višini. Če je eden ali več vogalov procesorja višjih od drugih, procesor ni pravilno nameščen, in če zaprete pritrdilni nosilec, lahko trajno poškodujete procesor.
 - ⚠ **POZOR:** Zareza pritrdilnega nosilca mora biti pod izravnalno linijo.
- 2 Ko je procesor pravilno nameščen na podnožje, zaprite pritrdilni nosilec.
- 3 Sprostitutveno ročico zasučite navzdol in jo položite pod jeziček na pritrdilnem nosilcu.

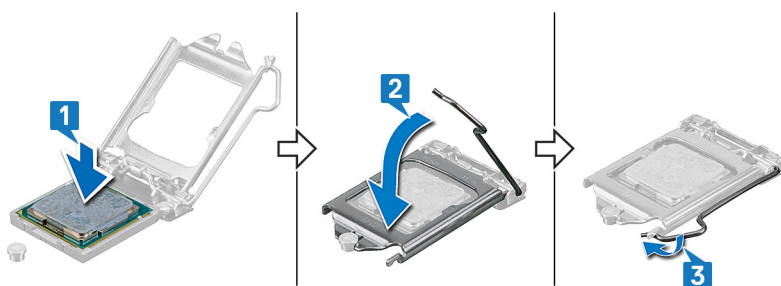

Po postopku

- 1 Znova namestite [zadnji nosilec V/I](#).
- 2 Ponovno namestite [pokrov osnovne plošče](#).
- 3 Ponovno namestite [hladilnik](#).
- 4 Ponovno namestite [zaščito systemske plošče](#).
- 5 Ponovno namestite [hrbtni pokrov](#).
- 6 Ponovno namestite [stojalo](#).

Odstranjevanje matične plošče

- ⚠ Opozorilo:** Preden začnete delo v notranjosti računalnika, preberite varnostne informacije, ki so bile priložene računalniku, in upoštevajte navodila v poglavju **Predn začnete delo v notranjosti računalnika**. Ko končate delo v notranjosti računalnika, upoštevajte navodila v poglavju **Ko končate delo v notranjosti računalnika**. Dodatne informacije o varnem delu najdete na domači strani za skladnost s predpisi na naslovu www.dell.com/regulatory_compliance.
- ⓘ OPOMBA:** Servisna številka vašega računalnika je shranjena v matični plošči. Po ponovni namestitvi matične plošče morate servisno oznako morate v program za nastavitvev BIOS.
- ⓘ OPOMBA:** Z zamenjavo matične plošče odstranite vse spremembe, ki ste jih naredili v BIOS-u s programom za nastavitvev BIOS-a. Po zamenjavi matične plošče morate znova spremeniti ustrezne nastavitve.
- ⓘ OPOMBA:** Preden odklopite kable s systemske plošče, si zapomnite mesto priključkov, da jih boste lahko pozneje, ko boste ponovno namestili systemsko ploščo, spet pravilno priključili.

Pred postopkom

- 1 Odstranite [stojalo](#).
- 2 Odstranite [hrbtni pokrov](#).
- 3 Odstranite [trdi disk](#).
- 4 Odstranite [zaščito systemske plošče](#).
- 5 Odstranite [pomnilniški modul](#).
- 6 Odstranite [brezžično kartico](#).
- 7 Odstranite [pogon SSD/pomnilnik Intel Optane](#) ali [pogon SSD \(polovične dolžine\)](#) (kar koli ustreza).
- 8 Odstranite [hladilnik](#).
- 9 Odstranite [pokrov osnovne plošče](#).
- 10 Odstranite [zadnji nosilec V/I](#).
- 11 Odstranite [procesor](#).

Postopek

- ⓘ OPOMBA:** Spodnji postopek velja samo za računalnike z zasloni UHD.

- 1 Z jezičkom izključite kabel zaslona s systemske plošče.
- 2 Odklopite kabel osvetlitve zaslona s systemske plošče.
- 3 Odklopite kabel kamere s systemske plošče.
- 4 Kabel ventilatorja odklopite s systemske plošče.
- 5 Dvignite zapah in izključite kabel plošče V/I z matične plošče.
- 6 Napajalni kabel plošče V/I odklopite s systemske plošče.
- 7 Odklopite kabel vrat za slušalke s systemske plošče.
- 8 Kabel zvočnika odklopite s systemske plošče.
- 9 Kabel mikrofonom odklopite s systemske plošče.
- 10 Dvignite zapah in odklopite kabel plošče gumba za vklop s systemske plošče.

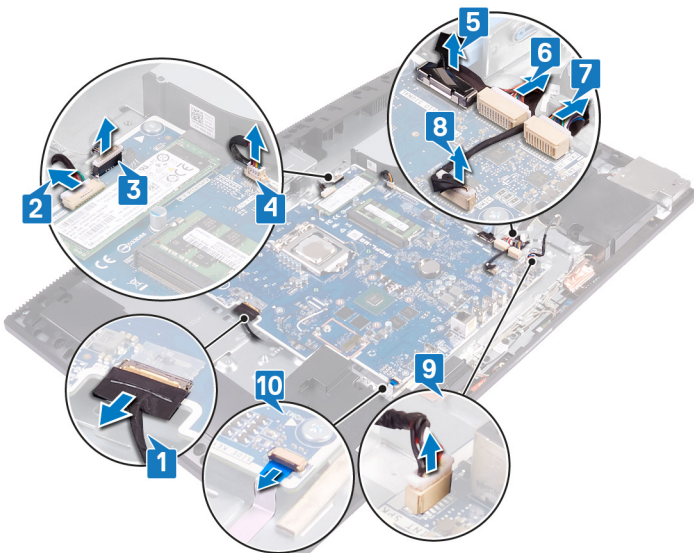

- 11 Odvijte devet vijakov (M3x5), s katerimi je sistemska plošča pritrjena na podstavek sklopa zaslona.
- 12 Dvignite sistemska ploščo s podstavka sklopa zaslona.

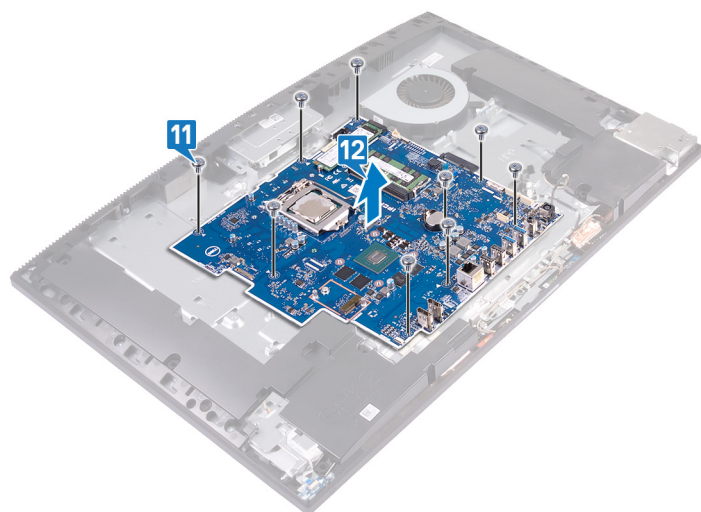

Postopek

OPOMBA: Spodnji postopek velja samo za računalnike z zasloni FHD.

- 1 Kabel vrat za napajalnik odklopite iz sistemske plošče.
- 2 Odklopite kabel osvetlitve zaslona s sistemske plošče.
- 3 Odklopite kabel kamere s sistemske plošče.
- 4 Uporabite izvlečni trak, da odklopite kabel ventilatorja s sistemske plošče.
- 5 Dvignite zapah in izključite kabel plošče V/I z matične plošče.
- 6 Napajalni kabel plošče V/I odklopite s sistemske plošče.
- 7 Odklopite kabel plošče vrat za slušalke s sistemske plošče.
- 8 Kabel zvočnika odklopite s sistemske plošče.
- 9 Kabel mikrofonov odklopite s sistemske plošče.
- 10 Dvignite zapah in odklopite kabel plošče gumba za vklop s sistemske plošče.
- 11 Odlepite trak in pritisnite varnostne sponke, da odklopite kabel zaslona s sistemske plošče.
- 12 Kabel zaslona na dotik odklopite s sistemske plošče.

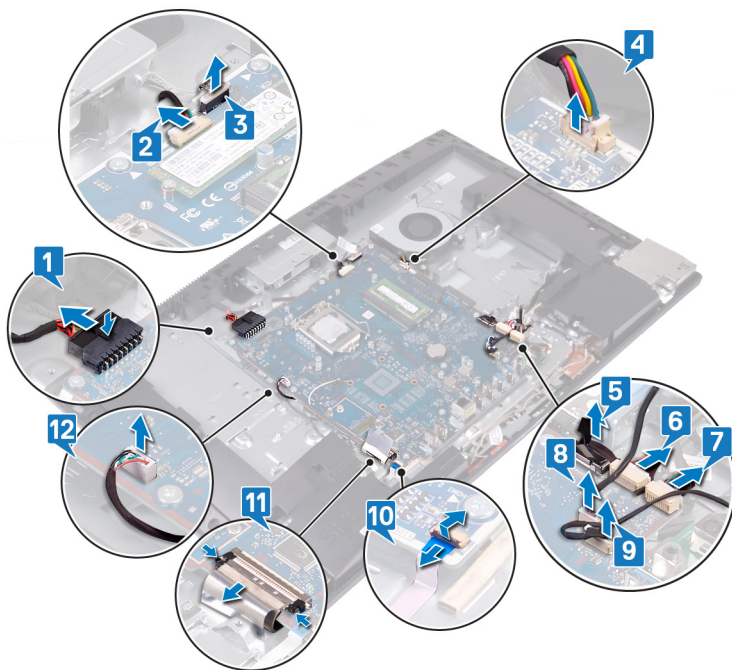

- 13 Odvijte devet vijakov (M3x5), s katerimi je sistemska plošča pritrjena na podstavek sklopa zaslona.
- 14 Dvignite sistemska ploščo s podstavka sklopa zaslona.

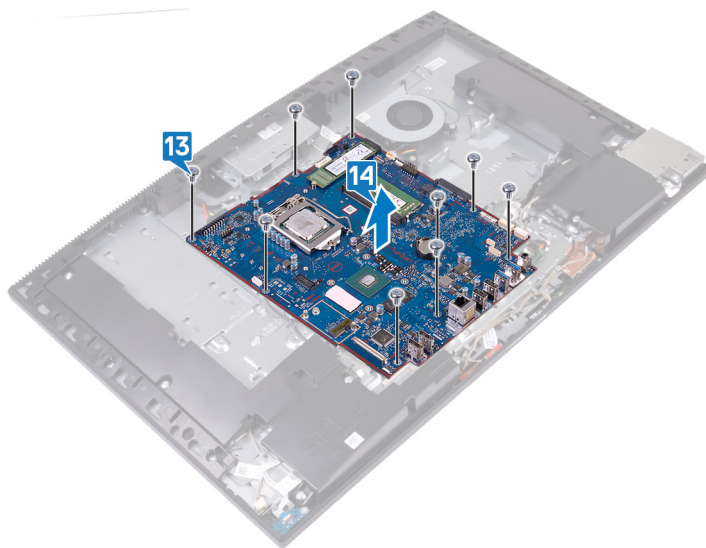

Ponovna namestitev matične plošče

- ⚠ Opozorilo:** Preden začnete delo v notranjosti računalnika, preberite varnostne informacije, ki so bile priložene računalniku, in upoštevajte navodila v poglavju **Preden začnete delo v notranjosti računalnika**. Ko končate delo v notranjosti računalnika, upoštevajte navodila v poglavju **Ko končate delo v notranjosti računalnika**. Dodatne informacije o varnem delu najdete na domači strani za skladnost s predpisi na naslovu www.dell.com/regulatory_compliance.
- ⓘ OPOMBA:** Servisna številka vašega računalnika je shranjena v matični plošči. Po ponovni namestitvi matične plošče morate servisno oznako morate v program za nastavitvev BIOS.
- ⓘ OPOMBA:** Z zamenjavo matične plošče odstranite vse spremembe, ki ste jih naredili v BIOS-u s programom za nastavitvev BIOS-a. Po zamenjavi matične plošče morate znova spremeniti ustrezne nastavitve.

Postopek

- ⓘ OPOMBA:** Spodnji postopek velja samo za računalnike z zasloni UHD.

- 1 Poravnajte odprtine za vijake na sistemski plošči z odprtinami za vijake na podstavku sklopa zaslona.
- 2 Privijte devet vijakov (M3x5), s katerimi je sistemska plošča pritrjena na podstavek sklopa zaslona.

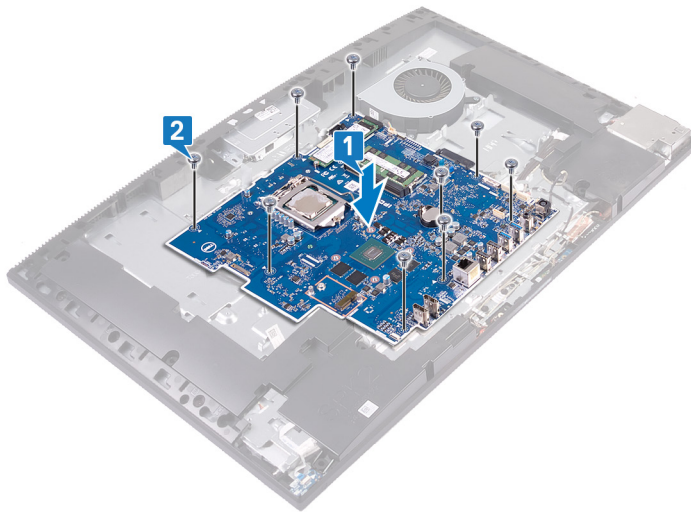

- 3 Kabel zaslona priključite na sistemsko ploščo.
- 4 Kabel osvetlitve zaslona priključite na matično ploščo.
- 5 Kabel kamere priključite na sistemsko ploščo.
- 6 Priključite kabel ventilatorja na sistemsko ploščo.
- 7 Kabel plošče V/I priključite na sistemsko ploščo.
- 8 Napajalni kabel plošče V/I priključite na sistemsko ploščo.
- 9 Kabel vrat za slušalke priključite na sistemsko ploščo.
- 10 Kabel zvočnika priključite na sistemsko ploščo.
- 11 Kabel mikrofona priključite na sistemsko ploščo.
- 12 Dvignite zapah in priključite kabel plošče gumba za vklop na sistemsko ploščo.

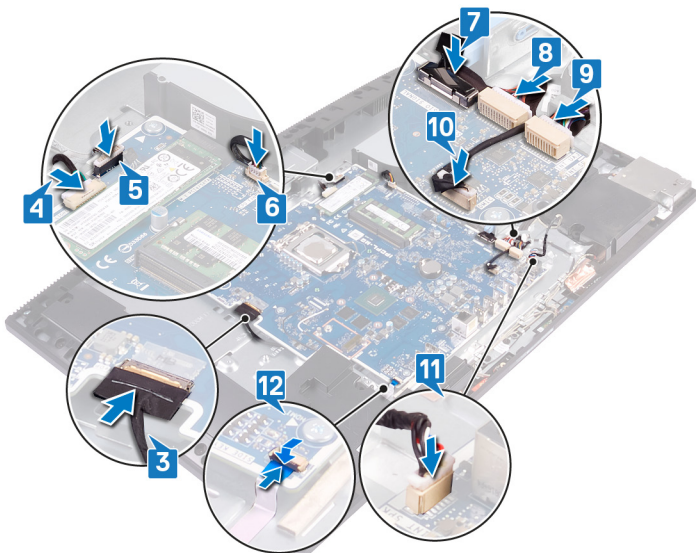

Postopek

OPOMBA: Spodnji postopek velja samo za računalnike z zasloni FHD.

- 1 Poravnajte odprtine za vijake na sistemski plošči z odprtinami za vijake na podstavku sklopa zaslona.
- 2 Privijte devet vijakov (M3x5), s katerimi je sistemsko ploščo pritrjena na podstavku sklopa zaslona.

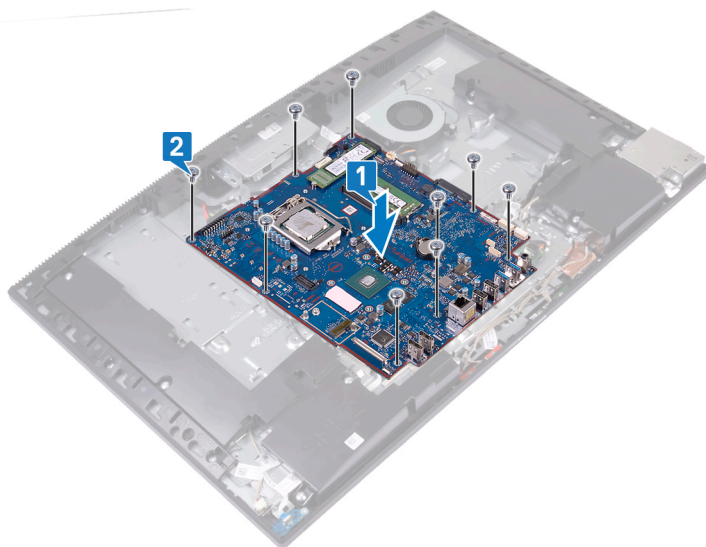

- 3 Kabel napajalnika priključite na sistemsko ploščo.
- 4 Kabel osvetlitve zaslona priključite na matično ploščo.
- 5 Kabel kamere priključite na sistemsko ploščo.
- 6 Priključite kabel ventilatorja na sistemsko ploščo.
- 7 Kabel plošče V/I priključite na sistemsko ploščo.
- 8 Napajalni kabel plošče V/I priključite na sistemsko ploščo.
- 9 Kabel vrat za slušalke priključite na sistemsko ploščo.
- 10 Kabel zvočnika priključite na sistemsko ploščo.
- 11 Kabel mikrofona priključite na sistemsko ploščo.
- 12 Kabel plošče gumba za vklop priključite na sistemsko ploščo in zaprite zapah, da ga pritrdite.

- 13 Kabel zaslona priključite na sistemsko ploščo in prilepite trak, s katerim je kabel zaslona pritrjen na sistemsko ploščo.
- 14 Kabel zaslona na dotik priključite na sistemsko ploščo.

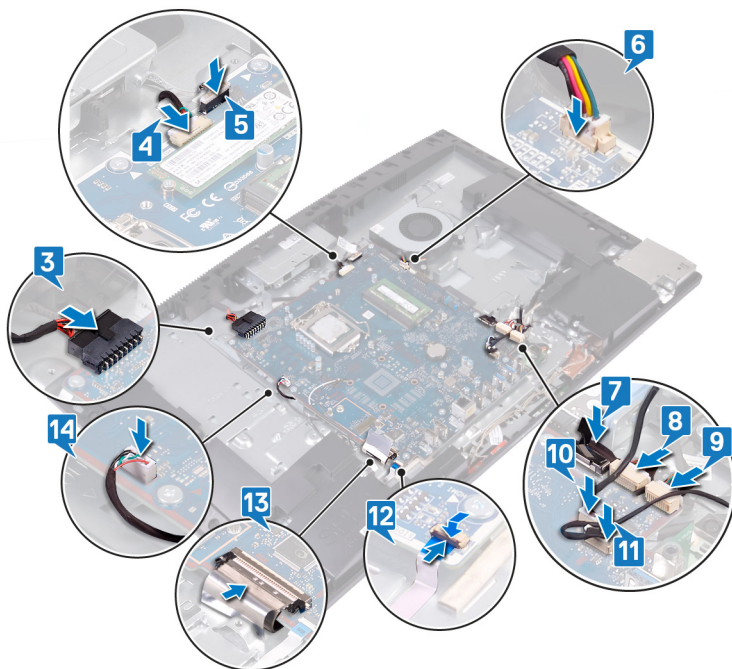

Po postopku

- 1 Ponovno namestite [procesor](#).
- 2 Znova namestite [zadnji nosilec V/I](#).
- 3 Ponovno namestite [pokrov osnovne plošče](#).
- 4 Ponovno namestite [hladilnik](#).
- 5 Znova namestite [pogon SSD/pomnilnik Intel Optane](#) ali [pogon SSD \(polovične dolžine\)](#) (kar koli ustreza).
- 6 Ponovno namestite [brežžično kartico](#).
- 7 Ponovno namestite [pomnilniški modul](#).
- 8 Ponovno namestite [zaščito systemske plošče](#).
- 9 Ponovno namestite [trdi disk](#).
- 10 Ponovno namestite [hrbtni pokrov](#).
- 11 Ponovno namestite [stojalo](#).

Posodobitev BIOS-a

Ko je na voljo posodobitev ali ko znova namestite sistemsko ploščo, boste morda morali posodobiti BIOS.

Upoštevajte to navodilo za posodobitev BIOS-a:

- 1 Vključite računalnik.
- 2 Obiščite spletno mesto www.dell.com/support.
- 3 Kliknite **Product Support (Podpora za izdelek)**, vnesite servisno oznako svojega računalnika in kliknite **Submit (Pošlji)**.

OPOMBA: Če nimate servisne oznake, uporabite funkcijo samodejnega zaznavanja ali pa ročno poiščite model svojega računalnika.

- 4 Kliknite **Drivers & downloads (Gonilniki & prenosi) > Find it myself (Poišči sam)**.
- 5 Izberite operacijski sistem, nameščen na vašem računalniku.
- 6 Pomaknite se navzdol po strani in razširite razdelek **BIOS**.

- 7 Kliknite **Download** (Prenos), da se prenese najnovejša različica BIOS-a za vaš računalnik.
- 8 Po končanem prenosu poiščite mapo, v katero ste shranili datoteko s posodobljenim BIOS-om.
- 9 Dvokliknite ikono datoteke za posodobitev BIOS-a in upoštevajte navodila na zaslonu.

Odstranjevanje vrat za napajalnik

⚠ Opozorilo: Preden začnete delo v notranjosti računalnika, preberite varnostne informacije, ki so bile priložene računalniku, in upoštevajte navodila v poglavju **Preden začnete delo v notranjosti računalnika**. Ko končate delo v notranjosti računalnika, upoštevajte navodila v poglavju **Ko končate delo v notranjosti računalnika**. Dodatne informacije o varnem delu najdete na domači strani za skladnost s predpisi na naslovu www.dell.com/regulatory_compliance.

Pred postopkom

- 1 Odstranite stojalo.
- 2 Odstranite hrbtni pokrov.
- 3 Odstranite trdi disk.
- 4 Odstranite zaščito systemske plošče.
- 5 Odstranite brezžično kartico.
- 6 Odstranite hladilnik.
- 7 Odstranite pokrov osnovne plošče.
- 8 Odstranite zadnji nosilec V/I.
- 9 Odstranite sistemsko ploščo.

Postopek

ⓘ OPOMBA: Spodnji postopek velja samo za računalnike z zasloni FHD.

- 1 Kabel vrat napajalnika odstranite iz vodil na podstavku sklopa zaslona.
- 2 Odvijte vijaka (M3x5), s katerima so vrata napajalnika pritrjena na podstavek sklopa zaslona.
- 3 Vrata napajalnika skupaj s kablom dvignite s podstavka sklopa zaslona.

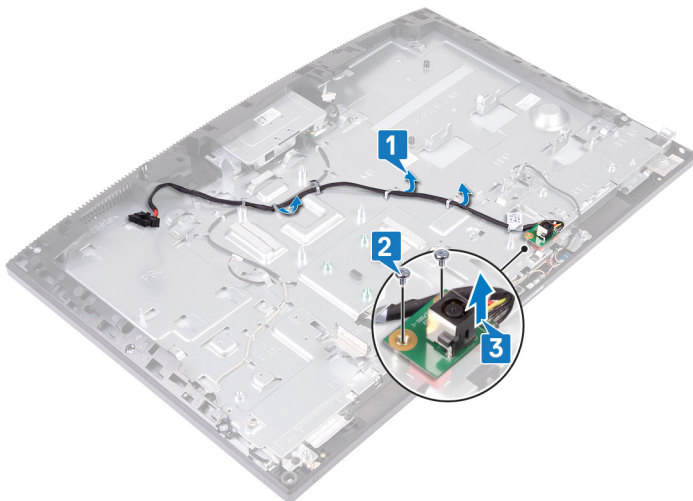

Ponovna namestitev vrat za napajalnik

⚠ Opozorilo: Preden začnete delo v notranjosti računalnika, preberite varnostne informacije, ki so bile priložene računalniku, in upoštevajte navodila v poglavju **Predn začnete delo v notranjosti računalnika**. Ko končate delo v notranjosti računalnika, upoštevajte navodila v poglavju **Ko končate delo v notranjosti računalnika**. Dodatne informacije o varnem delu najdete na domači strani za skladnost s predpisi na naslovu www.dell.com/regulatory_compliance.

Postopek

📌 OPOMBA: Spodnji postopek velja samo za računalnike z zasloni FHD.

- 1 Odprtino za vijak na vratih napajalnika poravnajte z odprtino za vijak na podstavku sklopa zaslona in postavite vrata napajalnika na podstavek sklopa zaslona.
- 2 Privijte vijaka (M3x5), s katerima so vrata napajalnika pritrjena na podstavek sklopa zaslona.
- 3 Kabel napajalnika napeljite skozi vodila na podstavku sklopa zaslona.

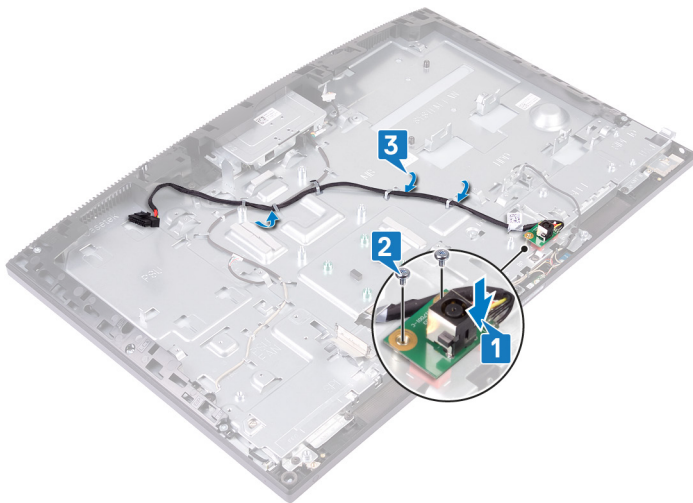

Po postopku

- 1 Ponovno namestite [sistemsko ploščo](#).
- 2 Znova namestite [zadnji nosilec V/1](#).
- 3 Ponovno namestite [pokrov osnovne plošče](#).
- 4 Ponovno namestite [hladilnik](#).
- 5 Ponovno namestite [brezžično kartico](#).
- 6 Ponovno namestite [zaščito systemske plošče](#).
- 7 Ponovno namestite [trdi disk](#).
- 8 Ponovno namestite [hrbtni pokrov](#).
- 9 Ponovno namestite [stojalo](#).

Odstranjevanje plošče zaslona

⚠ Opozorilo: Preden začnete delo v notranjosti računalnika, preberite varnostne informacije, ki so bile priložene računalniku, in upoštevajte navodila v poglavju **Predn začnete delo v notranjosti računalnika**. Ko končate delo v notranjosti računalnika, upoštevajte navodila v poglavju **Ko končate delo v notranjosti računalnika**. Dodatne informacije o varnem delu najdete na domači strani za skladnost s predpisi na naslovu www.dell.com/regulatory_compliance.

Pred postopkom

- 1 Odstranite stojalo.
- 2 Odstranite hrbtni pokrov.
- 3 Odstranite zaščito systemske plošče.
- 4 Odstranite trdi disk.
- 5 Odstranite brezžično kartico.
- 6 Odstranite hladilnik.
- 7 Odstranite kamero.
- 8 Odstranite pokrov osnovne plošče.
- 9 Odstranite zadnji nosilec V/1.
- 10 Odstranite zvočnika.
- 11 Odstranite systemsko ploščo.

Postopek

- 1 Kabel osvetlitve zaslona odstranite iz vodil na podstavku sklopa zaslona.
- 2 Odvijte 12 vijakov (M3x5), s katerimi sta srednji okvir in podstavek sklopa zaslona pritrjena na ploščo zaslona.

i OPOMBA: Vijaki, s katerimi sta srednji okvir in podstavek sklopa zaslona pritrjena na ploščo zaslona, so srebrne barve in okrog odprtini za vijake označeni z oznako »LCD«.



3 Računalnik postavite pokonci in ga nagnite naprej, da ploščo zaslona sprostite s podstavka sklopa zaslona.

OPOMBA: Če želite preprečiti poškodbe plošče zaslona in srednjega okvira, med sprostitvijo plošče zaslona s podstavka sklopa zaslona držite ploščo, kot je prikazano.

4 Kabel zaslona in kabel osvetlitve zaslona potisnite skozi reži na podstavku sklopa zaslona.

5 Ploščo zaslona dvignite s srednjega okvira in podstavka sklopa zaslona.

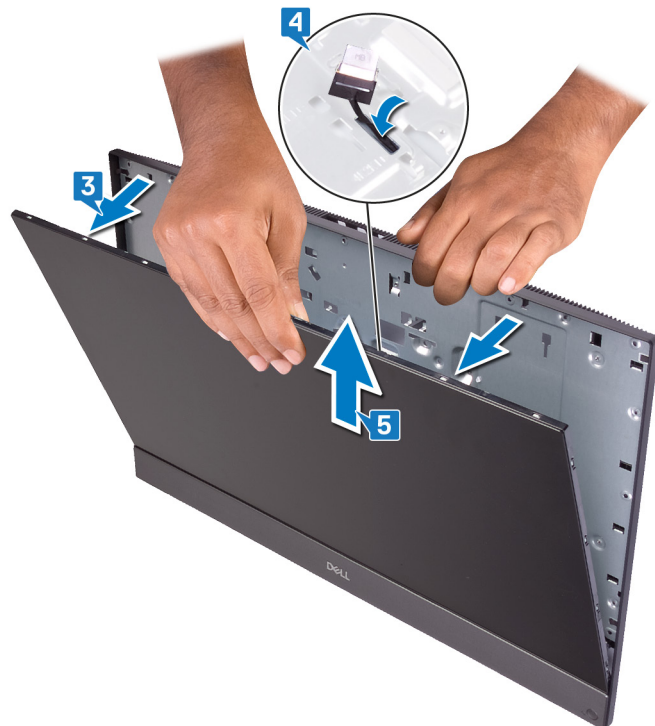

6 Po opravljenem zgornjem postopku vam ostane plošča zaslona.



Ponovna namestitev plošče zaslona

⚠ Opozorilo: Preden začnete delo v notranjosti računalnika, preberite varnostne informacije, ki so bile priložene računalniku, in upoštevajte navodila v poglavju **Predn začnete delo v notranjosti računalnika**. Ko končate delo v notranjosti računalnika, upoštevajte navodila v poglavju **Ko končate delo v notranjosti računalnika**. Dodatne informacije o varnem delu najdete na domači strani za skladnost s predpisi na naslovu www.dell.com/regulatory_compliance.

Postopek

ⓘ OPOMBA: Kabel zaslona na dotik je priložen samo računalnikom z zasloni na dotik.

- 1 Podstavek sklopa zaslona postavite pokonci in ploščo zaslona potisnite v režo med srednjim okvirom in na podstavkom sklopa zaslona.
- 2 Kabel zaslona, kabel zaslona na dotik in kabel osvetlitve zaslona potisnite skozi reže na podstavku sklopa zaslona.
- 3 Ploščo zaslona potisnite proti podstavku sklopa zaslona, da zaprete vrzel med ploščo zaslona in srednjim okvirom.

ⓘ OPOMBA: Kabel zaslona, kabel zaslona na dotik in kabel osvetlitve zaslona morajo biti v celoti napeljeni skozi reže na podstavku sklopa zaslona, preden zaprete vrzel med ploščo zaslona in srednjim okvirom.

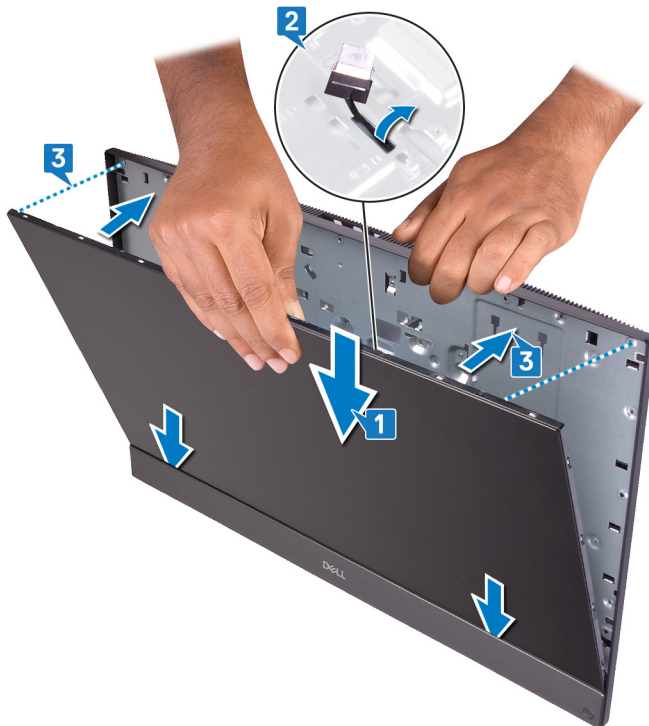

- 4 Podstavek plošče zaslona položite na čisto in ravno površino tako, da je plošča zaslona obrnjena navzdol, nato na označenem mestu privijte vijak.

ⓘ OPOMBA: Za pravilno poravnavo vrzeli med ploščo zaslona in srednjim okvirom morate ta korak izvesti, preden privijete vijake.

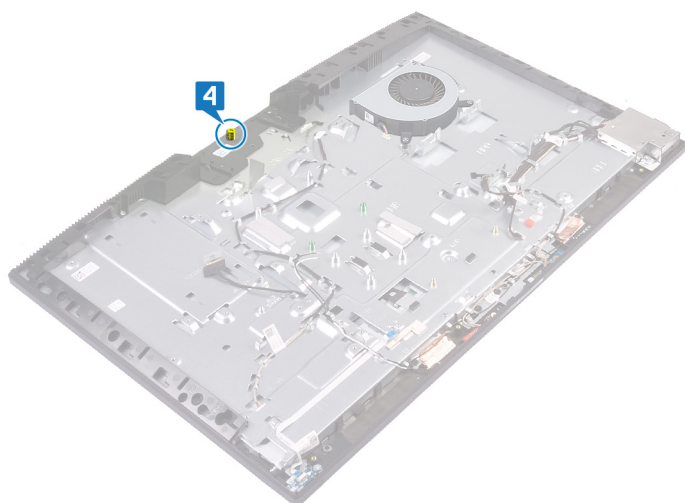

5 V zaporedju, označenem na sliki, privijte 11 vijakov (M3x5), s katerimi je plošča zaslona pritrjena na podstavek sklopa zaslona.

OPOMBA: Vijaki, s katerimi sta srednji okvir in podstavek sklopa zaslona pritrjena na ploščo zaslona, so srebrne barve in okrog odprtini za vijake označeni z oznako »LCD«.

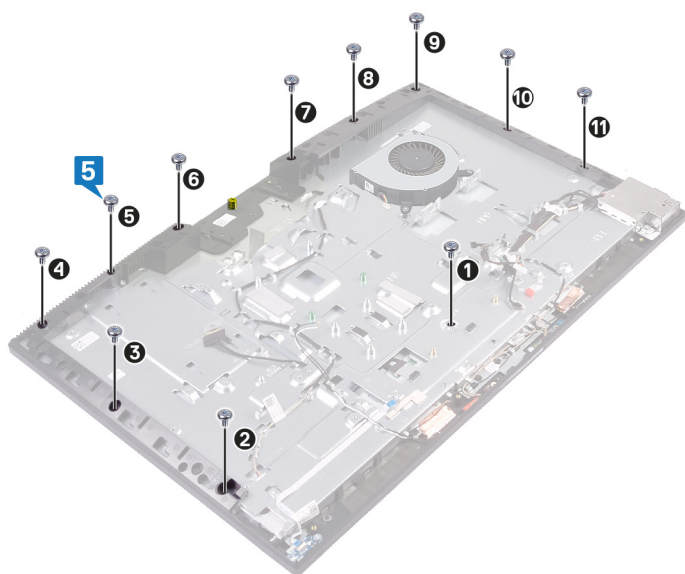

6 S plošče zaslona odvijte vijak.



- 7 Privijte vijak (M3x5), s katerim je plošča zaslona pritrjena na srednji okvir in podstavek sklopa zaslona.
- 8 Kabel osvetlitve zaslona napeljite skozi vodila na podstavku sklopa zaslona.

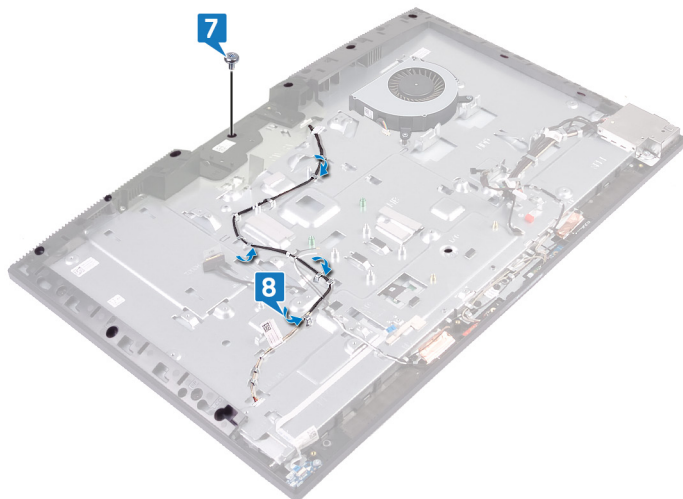

Po postopku

- 1 Ponovno namestite [sistemsko ploščo](#).
- 2 Ponovno namestite [zvočnika](#).
- 3 Znova namestite [zadnji nosilec V/I](#).
- 4 Ponovno namestite [pokrov osnovne plošče](#).
- 5 Ponovno namestite [kamero](#).
- 6 Ponovno namestite [hladilnik](#).
- 7 Ponovno namestite [brežžično kartico](#).
- 8 Ponovno namestite [zaščito systemske plošče](#).
- 9 Ponovno namestite [trdi disk](#).
- 10 Ponovno namestite [hrbtni pokrov](#).
- 11 Ponovno namestite [stojalo](#).

Odstranjevanje srednjega okvirja

⚠ Opozorilo: Preden začnete delo v notranjosti računalnika, preberite varnostne informacije, ki so bile priložene računalniku, in upoštevajte navodila v poglavju **Predn začnete delo v notranjosti računalnika**. Ko končate delo v notranjosti računalnika, upoštevajte navodila v poglavju **Ko končate delo v notranjosti računalnika**. Dodatne informacije o varnem delu najdete na domači strani za skladnost s predpisi na naslovu www.dell.com/regulatory_compliance.

Pred postopkom

- 1 Odstranite **stojalo**.
- 2 Odstranite **hrbtni pokrov**.
- 3 Odstranite **trdi disk**.
- 4 Odstranite **zaščito systemske plošče**.
- 5 Odstranite **brezžično kartico**.
- 6 Odstranite **ventilator**.
- 7 Odstranite **hladilnik**.
- 8 Odstranite **kamero**.
- 9 Odstranite **pokrov osnovne plošče**.
- 10 Odstranite **zadnji nosilec V/I**.
- 11 Odstranite **mikrofone**.
- 12 Odstranite **zvočnika**.
- 13 Odstranite **ploščo gumba za vklop**.
- 14 Odstranite **ploščo V/I**.
- 15 Odstranite **vrata za slušalke**.
- 16 Odstranite **antene**.
- 17 Odstranite **systemske ploščo**.
- 18 Odstranite **vrata za napajalnik**. (velja samo za računalnike z zasloni FHD)
- 19 Odstranite **ploščo zaslona**.

Postopek

- 1 Odvijte 16 vijakov (M3x5), s katerimi je srednji okvir pritrjen na podstavek sklopa zaslona.

ⓘ OPOMBA: Vijaki, s katerimi je srednji okvir pritrjen na podstavek sklopa zaslona, so črne barve in okrog odprtini za vijake označeni z oznako »BP«.

- 2 Kot je prikazano na sliki, potisnite in privzdignite srednji okvir, da sprostite jezičke okvira iz rež na podstavku sklopa zaslona.

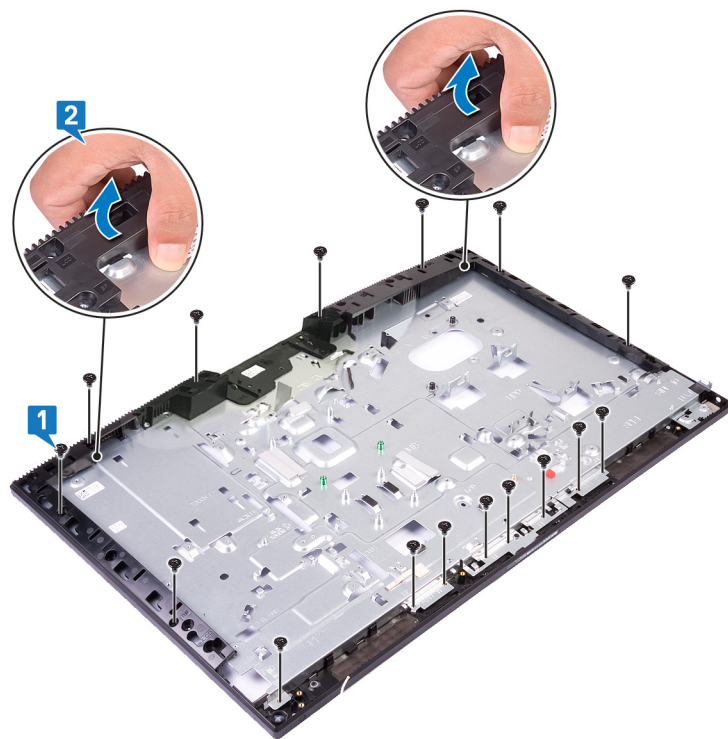

3 Dvignite srednji okvir s podstavka sklopa zaslona.



4 Po opravljenem zgornjem postopku vam ostane srednji okvir.



Vnovično nameščanje srednjega okvirja

⚠ Opozorilo: Preden začnete delo v notranjosti računalnika, preberite varnostne informacije, ki so bile priložene računalniku, in upoštevajte navodila v poglavju **Predn začnete delo v notranjosti računalnika**. Ko končate delo v notranjosti računalnika, upoštevajte navodila v poglavju **Ko končate delo v notranjosti računalnika**. Dodatne informacije o varnem delu najdete na domači strani za skladnost s predpisi na naslovu www.dell.com/regulatory_compliance.

Postopek

- 1 Kot je prikazano na sliki, potisnite in poravnajte srednji okvir z režami na podstavku sklopa zaslona. Nato srednji okvir potisnite na mesto na podstavku sklopa zaslona.

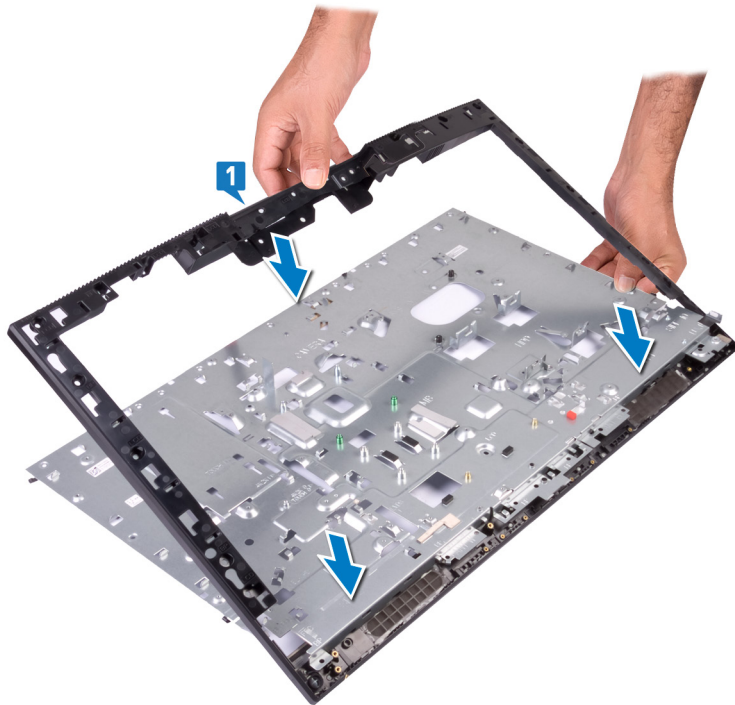

- 2 Privijte 16 vijakov (M3x5), s katerimi je srednji okvir pritrjen na podstavek sklopa zaslona.

i OPOMBA: Vijaki, s katerimi je srednji okvir pritrjen na podstavek sklopa zaslona, so črne barve in okrog odprtin za vijake označeni z oznako »BP«.

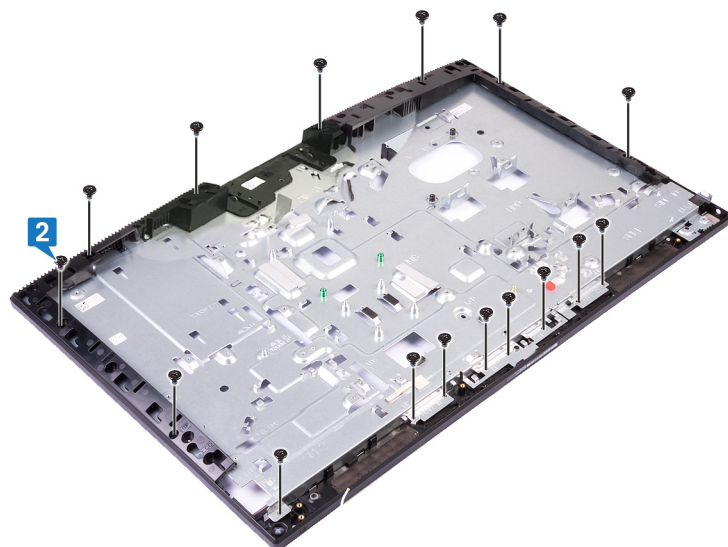

Po postopku

- 1 Namestite [ploščo zaslona](#).
- 2 Ponovno namestite [vrata za napajalnik](#). (velja samo za računalnike z zasloni FHD)
- 3 Ponovno namestite [sistemsko ploščo](#).
- 4 Znova namestite [antene](#).
- 5 Znova namestite [vrata za slušalke](#).
- 6 Ponovno namestite [ploščo V/I](#).
- 7 Ponovno namestite [ploščo gumba za vklop](#).
- 8 Ponovno namestite [zvočnika](#).
- 9 Znova namestite [mikrofone](#).
- 10 Znova namestite [zadnji nosilec V/I](#).
- 11 Ponovno namestite [pokrov osnovne plošče](#).
- 12 Ponovno namestite [kamero](#).
- 13 Ponovno namestite [hladilnik](#).
- 14 Ponovno namestite [ventilator](#).
- 15 Ponovno namestite [brezžično kartico](#).
- 16 Ponovno namestite [zaščito sistemske plošče](#).
- 17 Ponovno namestite [trdi disk](#).
- 18 Ponovno namestite [hrbtni pokrov](#).
- 19 Ponovno namestite [stojalo](#).

Odstranjevanje podstavka sklopa zaslona

⚠ Opozorilo: Preden začnete delo v notranjosti računalnika, preberite varnostne informacije, ki so bile priložene računalniku, in upoštevajte navodila v poglavju **Preden začnete delo v notranjosti računalnika**. Ko končate delo v notranjosti računalnika, upoštevajte navodila v poglavju **Ko končate delo v notranjosti računalnika**. Dodatne informacije o varnem delu najdete na domači strani za skladnost s predpisi na naslovu www.dell.com/regulatory_compliance.

Pred postopkom

- 1 Odstranite stojalo.
- 2 Odstranite hrbtni pokrov.
- 3 Odstranite trdi disk.
- 4 Odstranite zaščito systemske plošče.
- 5 Odstranite brezžično kartico.
- 6 Odstranite ventilator.
- 7 Odstranite hladilnik.
- 8 Odstranite kamero.
- 9 Odstranite pokrov osnovne plošče.
- 10 Odstranite zadnji nosilec V/I.
- 11 Odstranite mikrofone.
- 12 Odstranite zvočnika.
- 13 Odstranite ploščo gumba za vklop.
- 14 Odstranite ploščo V/I.
- 15 Odstranite vrata za slušalke.
- 16 Odstranite antene.
- 17 Odstranite sistemsko ploščo.
- 18 Odstranite vrata za napajalnik. (velja samo za računalnike z zasloni FHD)
- 19 Odstranite ploščo zaslona.
- 20 Odstranite srednji okvir.

Postopek

Po opravljenih postopkih v razdelku »Pred postopkom« vam ostane podstavek sklopa zaslona.

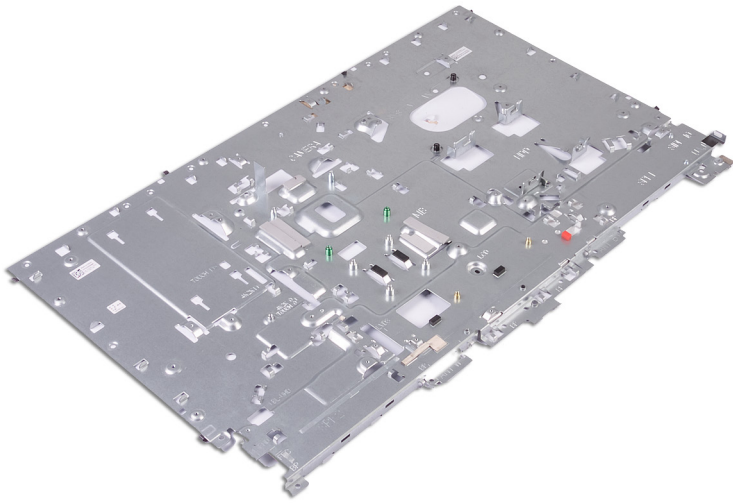

Vnovična namestitev podstavka sklopa zaslona

⚠ Opozorilo: Preden začnete delo v notranjosti računalnika, preberite varnostne informacije, ki so bile priložene računalniku, in upoštevajte navodila v poglavju **Preden začnete delo v notranjosti računalnika**. Ko končate delo v notranjosti računalnika, upoštevajte navodila v poglavju **Ko končate delo v notranjosti računalnika**. Dodatne informacije o varnem delu najdete na domači strani za skladnost s predpisi na naslovu www.dell.com/regulatory_compliance.

Postopek

Podstavek sklopa zaslona postavite na čisto in ravno površino.

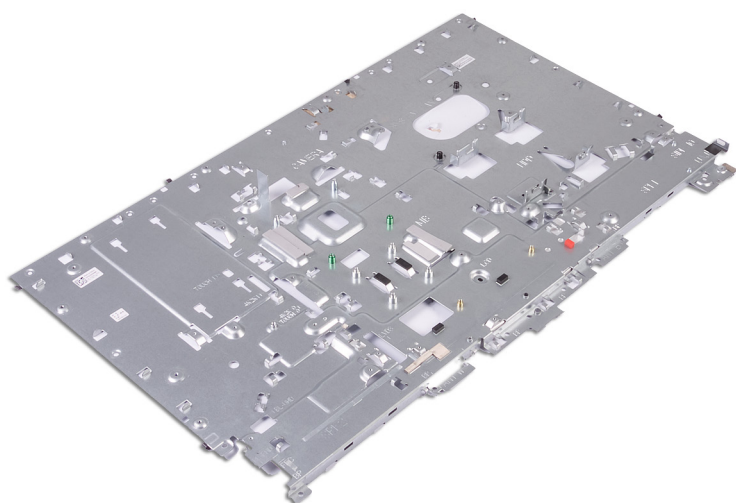

Po postopku

- 1 Znova namestite **srednji okvir**.
- 2 Namestite **ploščo zaslona**.
- 3 Ponovno namestite **vrata za napajalnik**. (velja samo za računalnike z zasloni FHD)
- 4 Ponovno namestite **systemska ploščo**.
- 5 Znova namestite **antene**.
- 6 Znova namestite **vrata za slušalke**.
- 7 Ponovno namestite **ploščo V/I**.
- 8 Ponovno namestite **ploščo gumba za vklop**.
- 9 Ponovno namestite **zvočnika**.
- 10 Znova namestite **mikrofone**.
- 11 Znova namestite **zadnji nosilec V/I**.
- 12 Ponovno namestite **pokrov osnovne plošče**.
- 13 Ponovno namestite **kamero**.
- 14 Ponovno namestite **hladilnik**.
- 15 Ponovno namestite **ventilator**.
- 16 Ponovno namestite **brezžično kartico**.

- 17 Ponovno namestite [zaščito systemske plošče](#).
- 18 Ponovno namestite [trdi disk](#).
- 19 Ponovno namestite [hrbtni pokrov](#).
- 20 Ponovno namestite [stojalo](#).

Prenos gonilnikov

Ponovno namestite gonilnik zvoka

- 1 Vklopite računalnik.
 - 2 Obiščite spletno mesto www.dell.com/support.
 - 3 Vnesite servisno oznako računalnika Service Tag in kliknite **Submit (Pošlji)**.
- OPOMBA:** Če nimate servisne oznake, uporabite funkcijo samodejnega zaznavanja ali ročno poiščite model svojega računalnika.
- 4 Kliknite **Drivers & Downloads** (Gonilniki in prenosi).
 - 5 Kliknite gumb **Detect Drivers (Zaznaj gonilnike)**.
 - 6 Preglejte in sprejmite Terms and Conditions (Pogoji in določila) za uporabo orodja **SupportAssist**, nato kliknite **Continue (Naprej)**.
 - 7 Če je treba, vaš računalnik začne prenašati in nameščati **SupportAssist**.
- OPOMBA:** Preberite navodila na zaslonu za navodila za brskalnik.
- 8 Kliknite **View Drivers for My System (Prikaz gonilnikov za sistem)**.
 - 9 Kliknite **Download and Install (Prenos in namestitev)**, da prenesete in namestite vse posodobitve gonilnikov, zaznane za računalnik.
 - 10 Izberite mesto za shranjevanje datotek.
 - 11 Če prejmete poziv, odobrite zahteve v **User Account Control (Nadzor uporabniškega računa)** za spremembe sistema.
 - 12 Aplikacija namesti vse prepoznane gonilnike in posodobitve.
- OPOMBA:** Vseh datotek ni mogoče namestiti samodejno. Če želite preveriti, ali je potrebna ročna nastavitve, preglejte povzetek namestitve.
- 13 Za ročni prenos in namestitev kliknite **Category (Kategorija)**.
 - 14 Na spustnem seznamu kliknite **Audio (Zvok)**.
 - 15 Kliknite **Download (Prenos)**, da se prenese gonilnik zvoka za vaš računalnik.
 - 16 Po končanem prenosu poiščite mapo, v katero ste shranili datoteko z gonilnikom zvoka.
 - 17 Dvokliknite ikono za datoteko z gonilnikom zvoka in sledite navodilom na zaslonu za namestitev gonilnika.

Tabela 3. Krmilnik zvoka pred namestitvijo in po njej

Pred namestitvijo	Po namestitvi
<ul style="list-style-type: none"> ▼ Sound, video and game controllers <ul style="list-style-type: none"> Intel(R) Display Audio NVIDIA Virtual Audio Device (Wave Extensible) (WDM) Realtek Audio 	<ul style="list-style-type: none"> ▼ Sound, video and game controllers <ul style="list-style-type: none"> Intel(R) Display Audio NVIDIA High Definition Audio NVIDIA Virtual Audio Device (Wave Extensible) (WDM) Realtek Audio

Prenašanje grafičnega gonilnika

- 1 Vklopite računalnik.
 - 2 Obiščite spletno mesto www.dell.com/support.
 - 3 Vnesite servisno oznako računalnika Service Tag in kliknite **Submit (Pošlji)**.
- OPOMBA:** Če nimate servisne oznake, uporabite funkcijo samodejnega zaznavanja ali ročno poiščite model svojega računalnika.

- 4 Kliknite **Drivers & Downloads** (Gonilniki in prenosi).
- 5 Kliknite gumb **Detect Drivers (Zaznaj gonilnike)**.
- 6 Preglejte in sprejmite Terms and Conditions (Pogoji in določila) za uporabo orodja **SupportAssist**, nato kliknite **Continue (Naprej)**.
- 7 Če je treba, vaš računalnik začne prenašati in nameščati **SupportAssist**.

OPOMBA: Preberite navodila na zaslону za navodila za brskalnik.

- 8 Kliknite **View Drivers for My System (Prikaz gonilnikov za sistem)**.
- 9 Kliknite **Download and Install (Prenos in namestitev)**, da prenesete in namestite vse posodobitve gonilnikov, zaznane za vaš računalnik.
- 10 Izberite mesto za shranjevanje datotek.
- 11 Če prejmete poziv, odobrite zahteve v **User Account Control (Nadzor uporabniškega računa)** za spremembe sistema.
- 12 Aplikacija namesti vse prepoznane gonilnike in posodobitve.

OPOMBA: Vseh datotek ni mogoče namestiti samodejno. Če želite preveriti, ali je potrebna ročna nastavitvev, preglejte povzetek namestitve.

- 13 Za ročni prenos in namestitev kliknite **Category (Kategorija)**.
- 14 Na spustnem seznamu kliknite **Video (Grafična kartica)**.
- 15 Kliknite **Download (Prenos)**, da se prenese grafični gonilnik za vaš računalnik.
- 16 Po končanem prenosu poiščite mapo, v katero ste shranili datoteko z grafičnimi gonilniki.
- 17 Dvokliknite ikono za datoteko z grafičnim gonilnikom in sledite navodilom na zaslону za namestitev gonilnika.

Tabela 4. Grafične kartice pred namestitvijo in po njej

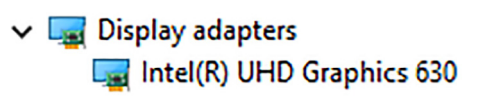
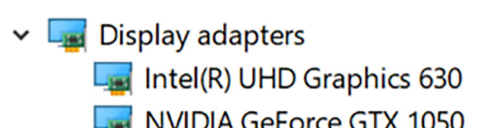
Pred namestitvijo	Po namestitvi
	

Prenos gonilnika za USB

- 1 Vklonite računalnik.
- 2 Obiščite spletno mesto www.dell.com/support.
- 3 Vnesite servisno oznako računalnika Service Tag in kliknite **Submit (Pošlji)**.

OPOMBA: Če nimate servisne oznake, uporabite funkcijo samodejnega zaznavanja ali ročno poiščite model svojega računalnika.

- 4 Kliknite **Drivers & Downloads** (Gonilniki in prenosi).
- 5 Kliknite gumb **Detect Drivers (Zaznaj gonilnike)**.
- 6 Preglejte in sprejmite Terms and Conditions (Pogoji in določila) za uporabo orodja **SupportAssist**, nato kliknite **Continue (Naprej)**.
- 7 Če je treba, vaš računalnik začne prenašati in nameščati **SupportAssist**.

OPOMBA: Preberite navodila na zaslону za navodila za brskalnik.

- 8 Kliknite **View Drivers for My System (Prikaz gonilnikov za sistem)**.
- 9 Kliknite **Download and Install (Prenos in namestitev)**, da prenesete in namestite vse posodobitve gonilnikov, zaznane za računalnik.
- 10 Izberite mesto za shranjevanje datotek.
- 11 Če prejmete poziv, odobrite zahteve v **User Account Control (Nadzor uporabniškega računa)** za spremembe sistema.
- 12 Aplikacija namesti vse prepoznane gonilnike in posodobitve.

OPOMBA: Vseh datotek ni mogoče namestiti samodejno. Če želite preveriti, ali je potrebna ročna nastavitvev, preglejte povzetek namestitve.

- 13 Za ročni prenos in namestitev kliknite **Category (Kategorija)**.

- 14 Na spustnem seznamu kliknite **Chipset (Nabor vezij)**.
- 15 Kliknite **Download (Prenos)**, da prenesete gonilnik za USB za računalnik.
- 16 Po končanem prenosu poiščite mapo, v kateri ste shranili datoteko z gonilnikom za USB.
- 17 Dvokliknite ikono za datoteko z gonilnikom za USB in upoštevajte navodila na zaslonu za namestitev gonilnika.

Prenašanje gonilnika za nabor vezij

- 1 Vključite računalnik.
- 2 Obiščite spletno mesto www.dell.com/support.
- 3 Vnesite servisno oznako računalnika Service Tag in kliknite **Submit (Pošlji)**.
OPOMBA: Če nimate servisne oznake, uporabite funkcijo samodejnega zaznavanja ali ročno poiščite model svojega računalnika.
- 4 Kliknite **Drivers & Downloads** (Gonilniki in prenosi).
- 5 Kliknite gumb **Detect Drivers (Zaznaj gonilnike)**.
- 6 Preglejte in sprejmite Terms and Conditions (Pogoji in določila) za uporabo orodja **SupportAssist**, nato kliknite **Continue (Naprej)**.
- 7 Če je treba, vaš računalnik začne prenašati in nameščati **SupportAssist**.

- OPOMBA:** Preberite navodila na zaslonu za navodila za brskalnik.
- 8 Kliknite **View Drivers for My System (Prikaz gonilnikov za sistem)**.
- 9 Kliknite **Download and Install (Prenos in namestitev)**, da prenesete in namestite vse posodobitve gonilnikov, zaznane za vaš računalnik.
- 10 Izberite mesto za shranjevanje datotek.
- 11 Če prejmete poziv, odobrite zahteve v **User Account Control (Nadzor uporabniškega računa)** za spremembe sistema.
- 12 Aplikacija namesti vse prepoznane gonilnike in posodobitve.

- OPOMBA:** Vseh datotek ni mogoče namestiti samodejno. Če želite preveriti, ali je potrebna ročna nastavitvev, preglejte povzetek namestitve.
- 13 Za ročni prenos in namestitev kliknite **Category (Kategorija)**.
- 14 Na spustnem seznamu kliknite **Chipset (Nabor vezij)**.
- 15 Kliknite **Download (Prenos)**, da se prenese primeren gonilnik za nabor vezij za vaš računalnik.
- 16 Po končanem prenosu poiščite mapo, v katero ste shranili datoteko gonilnika za nabor vezij.
- 17 Dvokliknite ikono za datoteko gonilnika za nabor vezij in sledite navodilom na zaslonu za namestitev gonilnika.

Prenos omrežnega gonilnika

- 1 Vključite računalnik.
- 2 Obiščite spletno mesto www.dell.com/support.
- 3 Vnesite servisno oznako računalnika Service Tag in kliknite **Submit (Pošlji)**.
OPOMBA: Če nimate servisne oznake, uporabite funkcijo samodejnega zaznavanja ali ročno poiščite model svojega računalnika.
- 4 Kliknite **Drivers & Downloads** (Gonilniki in prenosi).
- 5 Kliknite gumb **Detect Drivers (Zaznaj gonilnike)**.
- 6 Preglejte in sprejmite Terms and Conditions (Pogoji in določila) za uporabo orodja **SupportAssist**, nato kliknite **Continue (Naprej)**.
- 7 Če je treba, vaš računalnik začne prenašati in nameščati **SupportAssist**.
OPOMBA: Preberite navodila na zaslonu za navodila za brskalnik.
- 8 Kliknite **View Drivers for My System (Prikaz gonilnikov za sistem)**.
- 9 Kliknite **Download and Install (Prenos in namestitev)**, da prenesete in namestite vse posodobitve gonilnikov, zaznane za vaš računalnik.
- 10 Izberite mesto za shranjevanje datotek.
- 11 Če prejmete poziv, odobrite zahteve v **User Account Control (Nadzor uporabniškega računa)** za spremembe sistema.

12 Aplikacija namesti vse prepoznane gonilnike in posodobitve.

OPOMBA: Vseh datotek ni mogoče namestiti samodejno. Če želite preveriti, ali je potrebna ročna nastavitev, preglejte povzetek namestitve.

13 Za ročni prenos in namestitev kliknite **Category (Kategorija)**.

14 Na spustnem seznamu kliknite **Network (Omrežje)**.

15 Klikni **Download (Prenos)**, da se prenese omrežni gonilnik za vaš računalnik.

16 Shranite datoteko in ko je prenos dokončan, poiščite mapo, kamor ste shranili datoteko z omrežnim gonilnikom.

17 Dvokliknite ikono datoteke z omrežnim gonilnikom in sledite navodilom na zaslону.

Tabela 5. Gonilnik za omrežno kartico pred namestitvijo in po njej

Pred namestitvijo	Po namestitvi
<ul style="list-style-type: none">Network adapters<ul style="list-style-type: none">Bluetooth Device (Personal Area Network)Bluetooth Device (RFCOMM Protocol TDI)Intel(R) Ethernet Connection (7) I219-VWAN Miniport (IKEv2)WAN Miniport (IP)WAN Miniport (IPv6)WAN Miniport (L2TP)WAN Miniport (Network Monitor)WAN Miniport (PPPOE)WAN Miniport (PPTP)WAN Miniport (SSTP)	<ul style="list-style-type: none">Network adapters<ul style="list-style-type: none">Bluetooth Device (Personal Area Network)Bluetooth Device (RFCOMM Protocol TDI)Intel(R) Ethernet Connection (7) I219-VIntel(R) Wireless-AC 9560WAN Miniport (IKEv2)WAN Miniport (IP)WAN Miniport (IPv6)WAN Miniport (L2TP)WAN Miniport (Network Monitor)WAN Miniport (PPPOE)WAN Miniport (PPTP)WAN Miniport (SSTP)

Sistemske nastavitve

OPOMBA: Prikaz elementov, navedenih v tem razdelku, je odvisen od računalnika in nameščenih naprav.

Zaporedje zagona

Boot Sequence (Zaporedje zagona) omogoča obhod vrstnega reda zagonskih naprav, določenega v nastavitvi sistema, in neposreden zagon v določeno napravo (na primer optični pogon ali trdi disk). Pri samopreizkusu ob zagonu, ko se prikaže Dellov logotip,

- dostopate do nastavitve sistema s pritiskom na tipko F2;
- odprete meni za enkratni zagon s pritiskom na tipko F12.

V meniju za enkratni zagon so prikazane naprave, ki jih lahko zaženete, vključno z možnostjo diagnostike. Možnosti menija za zagon so:

- Removable Drive (Izmenljivi pogon) (če je na voljo)
- STXXXX Drive (Pogon STXXXX)

OPOMBA: XXX označuje številko pogona SATA.

- Optical Drive (optični pogon, če je na voljo)
- Trdi disk SATA (če je na voljo)
- Diagnostika

OPOMBA: Če izberete možnost Diagnostics (Diagnostika), se prikaže zaslon ePSA diagnostics (Diagnostika ePSA).

Na zaslonu za zagonsko zaporedje je prikazana tudi možnost za dostop do menija za nastavitve sistema.

Navigacijske tipke

OPOMBA: Za večino možnosti sistemskih nastavitvev velja, da se spremembe, ki jih naredite, zabeležijo, vendar pa začnejo veljati šele, ko ponovno zaženete sistem.

Tipke	Navigacija
Puščica gor	Premaknete se v prejšnje polje.
Puščica dol	Premaknete se v naslednje polje.
Enter	Izbere vrednost v izbranem polju (če je mogoče) ali sledi povezavi v polju.
Preslednica	Razširi ali strni spustni seznam, če je mogoče.
Jeziček	Premaknete se na naslednje področje fokusa.
	OPOMBA: Samo za brskalnike s standardno grafiko.
Esc	Premika se na prejšnjo stran, dokler ni prikazan začetni zaslon. Če na začetnem zaslonu pritisnete tipko Esc, se prikaže sporočilo, ki vas pozove, da shranite morebitne neshranjene spremembe, in znova zažene sistem.

Pregled BIOS-a

⚠ POZOR: Nastavitve programa za nastavitve BIOS-a spreminjajte le, če imate strokovno znanje s področja računalništva. Nekatere spremembe lahko povzročijo nepravilno delovanje računalnika.

ℹ OPOMBA: Pred uporabo programa za nastavitve BIOS-a priporočamo, da si zapišete podatke o programu za nastavitve BIOS-a za poznejšo uporabo.

Program za nastavitve BIOS-a se uporablja za naslednje namene:

- Pridobite informacije o strojni opreми, ki je nameščena v računalniku, kot npr. količina RAM-a in velikost trdega diska.
- Spreminjanje informacij o konfiguraciji sistema.
- Nastavitve ali spreminjanje možnosti, ki jih izbira uporabnik, kot so uporabniška gesla, vrsta nameščenega trdega diska in omogočanje oz. onemogočanje osnovnih naprav.

Odpiranje programa za nastavitve BIOS-a

- 1 Vključite (ali znova zaženite) računalnik.
- 2 Ko se med preizkusom POST prikaže logotip DELL, bodite pozorni na pozivnik F2, in ko se pojavi, takoj pritisnite F2.

ℹ OPOMBA: Pozivnik F2 označuje, da je tipkovnica inicializirana. Ta pozivnik se lahko pojavi zelo hitro, zato morate biti pozorni nanj in potem pritisniti F2. Če F2 pritisnete, preden se pojavi pozivnik F2, se to dejanje izgubi. Če čakate predolgo in se pojavi logotip operacijskega sistema, počakajte tako dolgo, dokler ne zagledate namizja. Potem izklopite računalnik in poskusite znova.

Omogočanje ali onemogočanje USB-ja v programu za nastavitve BIOS

- 1 Vključite ali znova zaženite računalnik.
- 2 Pritisnite tipko F2, ko se na zaslonu prikaže logotip DELL, da odprete program za nastavitve BIOS. Prikaže se program za nastavitve BIOS.
- 3 Na zavihku **Advanced (Dodatno)** izberite **USB configuration (Konfiguracija vrat USB)**.
- 4 Izberite **Front USB Ports (Sprednja vrata USB)** ali **Rear USB Ports (Zadnja vrata USB)**, da jih omogočite oziroma onemogočite.
- 5 Shranite nastavitve in izstopite.

Identifikacija trdega diska v programu za nastavitve BIOS

- 1 Vključite ali znova zaženite računalnik.
- 2 Pritisnite tipko F2, ko se na zaslonu prikaže logotip DELL, da odprete program za nastavitve BIOS. Seznam trdih diskov je prikazan na zavihku **Main (Glavno)**.

Preverjanje sistemskega pomnilnika v programu za nastavitve BIOS

- 1 Vključite ali znova zaženite računalnik.
- 2 Ko se prikaže logotip DELL, pritisnite tipko F2, da odprete program za nastavitve BIOS-a. Informacije o pomnilniku se prikažejo na zavihku **Main (Glavno)**.

Možnosti sistemskih nastavitev

OPOMBA: Prikaz elementov, navedenih v tem poglavju, je odvisen od računalnika in nameščenih naprav.

Tabela 6. Možnosti sistemskih nastavitev – glavni meni

Main (Glavno)	
System Time	Prikazuje trenutno uro v obliki hh:mm:ss.
System Date	Prikazuje trenutni datum v obliki mm/dd/llll.
BIOS Version	prikazuje številko različice BIOS.
Product Name	Prikazuje ime izdelka.
Service Tag	Omogoča vnos servisne oznake računalnika.
Asset Tag	Prikaže oznako sredstva za vaš računalnik.
CPU Type	Prikazuje vrsto CPE.
CPU Speed	Prikazuje hitrost procesorja.
CPU ID	Prikazuje identifikacijsko kodo procesorja.
Cache L1	Prikazuje velikost prvonivojskega predpomnilnika procesorja.
Cache L2 (Predpomnilnik L2)	Prikazuje velikost drugonivojskega predpomnilnika procesorja.
Cache L3	Prikazuje velikost tretjenivojskega predpomnilnika procesorja.
First HDD	Prikazuje primarni trdi disk.
AC Adapter Type	Prikazuje tip napajalnika.
System Memory	Prikazuje skupno velikost nameščenega pomnilnika računalnika.
Memory Speed	Prikaže hitrost pomnilnika.

Tabela 7. Možnosti sistemskih nastavitev – dodatni meni

Napredno	
Napredne funkcije sistema BIOS	
Intel(R)SpeedStep(TM)	Omogoči ali onemogoči funkcijo Intel SpeedStep. Privzeta nastavev: Enabled (Omogočeno)
Virtualization	To polje določa, če lahko VMM (Virtual Machine Monitor) uporablja dodatne zmogljivosti strojne opreme, ki jih ponuja tehnologija virtualizacije Intel.
VT for Direct I/O	Ta možnost določa, ali lahko VMM (Virtual Machine Monitor) uporablja dodatne zmogljivosti strojne opreme, ki jih ponuja tehnologija virtualizacije Intel za neposredni V/I.
Integrated NIC	Nadzoruje vgrajen krmilnik LAN.
SATA Operation	Ta možnost nastavi obliko delovanja vgrajenega nadzornika trdega diska SATA. Privzeta nastavev: AHCI
Adapter Warnings	Omogoči ali onemogoči opozorila napajalnika. Privzeta nastavev: Enabled (Omogočeno)

Napredno

Intel Software Guard Extensions (Podaljšanje zaščite programske opreme Intel)	Možnosti za Intel® Software Guard Extensions (SGX) so »Enable« (Omogoči), »Disable« (Onemogoči) in »Software Controlled« (Nadzira programska oprema). Privzeta nastavitev: Software Controlled (Nadzira programska oprema)
BIOS Recovery from Hard Drive	Omogočite ali onemogočite obnovitev BIOS-a s trdega diska. Privzeta nastavitev: Enabled (Omogočeno)
BIOS Auto-Recovery	Omogočite ali onemogočite samodejno obnovitev BIOS-a. Privzeta nastavitev: Disabled (Onemogočeno)
Always Perform Integrity Check	Kadar je nastavljeno »Enabled« (Omogočeno), BIOS preveri celovitost posnetka BIOS-a ob vsakem zagonu. Kadar je nastavljeno »Disabled« (Onemogočeno), BIOS preveri celovitost posnetka samo, če prejšnji zagon ni bil dokončan. Privzeta nastavitev: Disabled (Onemogočeno)

USB Configuration

Zadnja vrata USB	S to možnostjo lahko omogočite ali onemogočite zadnja vrata USB.
Side USB Ports (Stranska vrata USB)	Omogoča, da omogočite ali onemogočite stranska vrata USB.

Power Options

Wake Up by Integrated LAN	Omogočite ali onemogočite vklop računalnika s posebnimi signali LAN. Privzeta nastavitev: Disabled (Onemogočeno)
AC Recovery	S to možnostjo nastavite, kaj naredi računalnik po obnovitvi napajanja.
Deep Sleep Control	Omogočite ali onemogočite podporo za možnost »Deep Sleep Mode« (Način globokega stanja pripravljenosti). Privzeta nastavitev: Enabled (Omogočeno)
USB Wake Support (S3)	Omogočite ali onemogočite, da naprave USB preklopijo sistem iz stanja pripravljenosti. Privzeta nastavitev: Enabled (Omogočeno)
USB Powershare Support State	Omogočite ali onemogočite polnjenje naprav USB. Privzeta nastavitev: Disabled (Onemogočeno)
Auto Power On	S to možnostjo nastavite ure v dnevu, ko želite, da se sistem samodejno vklopi.
Auto Power On Mode (Način samodejnega vklopa)	Sistem se samodejno vklopi.
Auto Power On Date (Datum samodejnega vklopa)	Datum samodejnega vklopa.
Auto Power On Time (Čas samodejnega vklopa)	Čas samodejnega vklopa.
Numlock Key (Tipka Numlock)	S to možnostjo lahko nastavite stanje tipke Numlock med zagonom na On (Vključeno) ali Off (Izključeno).

Sistem SupportAssist

Napredno

Auto OS Recovery Threshold	Nadzoruje samodejen potek zagona za konzole za razreševanje sistema SupportAssist in za orodje Dell OS Recovery.
SupportAssist OS Recovery	Možnost SupportAssist OS Recovery omogoča ali onemogoča potek zagona za orodje SupportAssist OS Recovery tool pri nekaterih napakah. Če je možnost SupportAssist OS Recovery Setup nastavljena na »Disabled« (Onemogočeno), potem bo onemogočen celoten samodejni potek zagona za orodje SupportAssist OS Recovery tool. Privzeta nastavitvev: Disabled (Onemogočeno)

Tabela 8. Možnosti sistemskih nastavitvev – Varnostni meni

Varnost

Unlock Setup Status	Prikaže stanje nastavitve odklepanja.
Admin Password Status	Prikaže stanje skrbniškega gesla.
System Password Status	Prikaže stanje sistemskega gesla.
HDD Password Status	Prikaže stanje gesla trdega diska.
Asset Tag	Prikaže oznako sredstva za vaš računalnik.
Admin Password	Omogoča, da nastavite skrbniško geslo.
System Password	Omogoča, da nastavite sistemsko geslo.
HDD Password	Omogoča, da nastavite geslo trdega diska.
Password Change	S to možnostjo lahko določite, ali so spremembe sistemskega gesla in gesla za trdi disk dovoljene, če je nastavljeno skrbniško geslo.
Computrace	S to možnostjo lahko spremljate sredstva in zagotovite storitve obnovitve v primeru kraje ali izgube računalnika.
Firmware TPM	S to možnostjo lahko omogočite ali onemogočite funkcijo TPM vdelane programske opreme.
PPI Bypass for Clear Command	Omogoča upravljanje vmesnika TPM Physical Presence Interface (PPI). Kadar je ta nastavitvev nastavljena na »Enabled« (Omogočeno), lahko operacijski sistem pri izdaji ukaza »Clear« (Počisti) preskoči uporabniške pozive vmesnika PPI v BIOS-u. Spremembe te nastavitve začnejo takoj veljati.
UEFI Firmware Capsule Updates	S to možnostjo lahko omogočite ali onemogočite funkcijo posodobitve v kapsulah UEFI Firmware Capsule Updates. Privzeta nastavitvev: Enabled (Omogočeno)

Tabela 9. Možnosti sistemskih nastavitvev – meni zagona

Boot (Zagon)

Boot List Option (Možnost zagonskega seznama)	Omogoča, da izberete zagon sistema z možnostjo UEFI ali možnostjo podedovanega načina Legacy.
File Browser Add Boot Option	Omogoča, da pregledate datotečni sistem ali naprave in izberete zagonski nalagalnik.
File Browser Del Boot Option	Omogoča, da izbrišete zagonski meni.
Secure Boot (Varen zagon)	S to možnostjo lahko omogočite ali onemogočite nadzor varnega zagona.

Boot (Zagon)

	Privzeta nastavitve: Disabled (Onemogočeno)
Legacy Option ROMs	Omogoči ali onemogoči ROM z možnostjo podedovanega načina.
Attempt Legacy Boot	Omogoča, da sistem takoj zažene seznam zagona z možnostjo podedovanega načina (Legacy Boot List), če zagon seznama zagona z možnostjo UEFI (UEFI Boot List) ni bil uspešen.
Boot Option Priorities	Prikaže prednostne možnosti zagona.
Boot Option #1	Prikazuje prvo možnost zagona.
Boot Option #2	Prikazuje drugo možnost zagona.
Boot Option #3	Prikazuje tretjo možnost zagona.

Tabela 10. Možnosti sistemskih nastavitvev – meni za zapiranje

Izhod

Save Changes and Reset	Omogoča, da ponastavite sistem po shranjevanju sprememb.
Discard Changes and Reset	Omogoča, da ponastavite sistem brez shranjevanja sprememb.
Restore Defaults	Omogoča, da obnovite privzete vrednosti.
Discard Changes	Omogoča, da zavržete spremembe.
Save Changes	S to možnostjo lahko shranite spremembe.

Posodobitev BIOS-a

Ko je na voljo posodobitev ali ko znova namestite sistemsko ploščo, boste morda morali posodobiti BIOS.

Upoštevajte to navodilo za posodobitev BIOS-a:

- 1 Vklopite računalnik.
- 2 Obiščite spletno mesto www.dell.com/support.
- 3 Kliknite **Product Support (Podpora za izdelek)**, vnesite servisno oznako svojega računalnika in kliknite **Submit (Pošlji)**.

OPOMBA: Če nimate servisne oznake, uporabite funkcijo samodejnega zaznavanja ali pa ročno poiščite model svojega računalnika.

- 4 Kliknite **Drivers & downloads (Gonilniki & prenosi) > Find it myself (Poišči sam)**.
- 5 Izberite operacijski sistem, nameščen na vašem računalniku.
- 6 Pomaknite se navzdol po strani in razširite razdelek **BIOS**.
- 7 Kliknite **Download (Prenos)**, da se prenese najnovejša različica BIOS-a za vaš računalnik.
- 8 Po končanem prenosu poiščite mapo, v katero ste shranili datoteko s posodobljenim BIOS-om.
- 9 Dvokliknite ikono datoteke za posodobitev BIOS-a in upoštevajte navodila na zaslonu.

Odpravljanje težav

Posodobitev BIOS-a

Ko je na voljo posodobitev ali ko znova namestite sistemsko ploščo, boste morda morali posodobiti BIOS.

Upoštevajte to navodilo za posodobitev BIOS-a:

- 1 Vključite računalnik.
- 2 Obiščite spletno mesto www.dell.com/support.
- 3 Kliknite **Product Support (Podpora za izdelek)**, vnesite servisno oznako svojega računalnika in kliknite **Submit (Pošlji)**.

OPOMBA: Če nimate servisne oznake, uporabite funkcijo samodejnega zaznavanja ali pa ročno poiščite model svojega računalnika.

- 4 Kliknite **Drivers & downloads (Gonilniki & prenosi) > Find it myself (Poišči sam)**.
- 5 Izberite operacijski sistem, nameščen na vašem računalniku.
- 6 Pomaknite se navzdol po strani in razširite razdelek **BIOS**.
- 7 Kliknite **Download (Prenos)**, da se prenese najnovejša različica BIOS-a za vaš računalnik.
- 8 Po končanem prenosu poiščite mapo, v katero ste shranili datoteko s posodobljenim BIOS-om.
- 9 Dvokliknite ikono datoteke za posodobitev BIOS-a in upoštevajte navodila na zaslonu.

Vnovična namestitev sistema Windows s pogona USB

POZOR: Ta postopek formatira trdi disk in odstrani vse podatke iz računalnika. Pred začetkom postopka naredite varnostno kopijo podatkov.

OPOMBA: Pred vnovično namestitvijo sistema Windows preverite, ali ima računalnik vsaj 2 GB pomnilnika in več kot 32 GB prostora za shranjevanje.

OPOMBA: Postopek lahko traja eno uro. V času postopka obnovitve se bo računalnik večkrat znova zagnal.

- 1 Vstavite pogon USB za obnovitev v računalnik.
- 2 Znova zaženite računalnik.
- 3 Pritisnite tipko F2, ko se na zaslonu prikaže logotip DELL, da odprete zagonski meni.
Prikaže se sporočilo **Preparing one-time boot menu (Priprava enkratnega zagonskega menija)**.
- 4 Po zagonu zagonskega menija izberite pogon USB v meniju **UEFI BOOT**.
Sistem se bo vnovično zagnal, prikaže se sporočilo **Choose the keyboard layout (Izberite razporeditev tipkovnice)**.
- 5 Izberite razporeditev tipkovnice.
- 6 Na zaslonu **Choose an option (Izberite možnost)** kliknite **Troubleshoot (Odpravljanje težav)**.
- 7 Kliknite **Recover from a drive (Obnovi s pogona)**.
- 8 Izberite eno od naslednjih možnosti:
 - Izberite možnost **Just remove my files (Odstrani datoteke)** za hitro formatiranje.
 - Izberite **Fully clean the drive (Formatiraj disk)** za popoln izbris podatkov na disku.
- 9 Kliknite **Recover (Obnovi)** za začetek postopka obnovitve sistema.

Diagnostika izboljšanega predzagonkega ocenjevanja sistema (ePSA)

⚠ POZOR: Diagnostiko ePSA uporabite samo za preskušanje svojega računalnika. Če ta program uporabite v drugih računalnikih, lahko dobite neveljavne rezultate ali sporočila o napakah.

Diagnostični postopek ePSA (oziroma diagnostika sistema) izvede celovit pregled strojne opreme. Postopek ePSA je vdelan v BIOS in se zažene znotraj BIOS-a. Vdelana diagnostika sistema vam ponuja nabor možnosti za določene naprave ali skupine naprav, ki omogočajo, da:

- zaženete teste (samodejno ali v interaktivnem načinu),
- ponovite teste,
- prikažete ali shranite rezultate testov,
- zaženete temeljite teste, s katerimi lahko uvedete dodatne možnosti testov za dodatne informacije o okvarjenih napravah,
- si ogledate sporočila o stanju, ki vas obvestijo, ali so testi uspešno zaključeni,
- si ogledate sporočila o napakah, ki vas obvestijo o težavah, na katere je računalnik naletel med testiranjem.

ⓘ OPOMBA: Nekateri preskusi za določene naprave terjajo sodelovanje uporabnika. Med izvajanjem diagnostičnih preskusov bodite vedno prisotni ob računalniškem terminalu.

Če želite več informacij, glejte [Dell EPSA Diagnostic 3.0](#).

Potek zagona diagnostičnega orodja ePSA

- 1 Vključite računalnik.
- 2 Ko se računalnik zažene in se prikaže logotip Dell, pritisnite tipko F12.
- 3 Na zaslonu z menijem za zagon izberite možnost **Diagnostics (Diagnostika)**.
- 4 Kliknite puščično tipko v spodnjem desnem kotu.
Prikaže se prva stran diagnostike.
- 5 Pritisnite puščico v spodnjem desnem kotu, če želite odpreti seznam strani.
Navedeni so zaznani elementi.
- 6 Če želite zagnati diagnostični preskus v določeni napravi, pritisnite tipko Esc in kliknite **Yes (Da)**, da ustavite diagnostični preskus.
- 7 V levem podoknu izberite napravo in kliknite **Run Tests (Zaženi teste)**.
- 8 Če so kakršne koli težave, se prikažejo kode napak.
Zapišite si kodo napake in številko za preverjanje ter se obrnite na družbo Dell.

Vgrajen samopreizkus zaslona

Postopek za zagon vgrajenega samopreizkusa za zaslon:

- 1 Izklopite računalnik.
- 2 Pridržite gumb za vgrajen samopreizkus zaslona.
- 3 Pridržite gumb za vklop.
- 4 Spustite gumb za vklop.
- 5 Držite gumb za vgrajen samopreizkus zaslona, dokler se ne zažene preizkus.

Diagnostika

Lučka napajanja: nakazuje, ali je računalnik vklopljen ali izklopljen.

Sveti oranžno – računalnik ne more naložiti operacijskega sistema. To nakazuje, da odpoveduje napajanje ali katera druga naprava v računalniku.

Utripa oranžno – računalnik ne more naložiti operacijskega sistema. To nakazuje, da napajanje deluje kot običajno, vendar odpoveduje ali je neustrezno nameščena druga naprava v računalniku.

OPOMBA: Opazujte svetlobne vzorce, da ugotovite, katera naprava je okvarjena.

Izklopljena – Računalnik je v stanju mirovanja ali izklopljen.

Lučka napajanja utripa rumeno in pojavljajo se kode piskov, ki nakazujejo napake.

Lučka stanja napajanja na primer dvakrat utripne oranžno, preneha svetiti, nato pa trikrat utripne belo in znova preneha svetiti. Ta vzorec z dvema in nato tremi utripi se nadaljuje, dokler se računalnik ne izklopi, kar pomeni, da posnetka za obnovitev ni bilo mogoče najti.

V sledeči tabeli so prikazani različni svetlobni vzorci in kaj nakazujejo:

Tabela 11. Sistemska diagnostična lučka

Vzorec lučke	Opis težave
1	Sistemska plošča, okvara v BIOS-u ali napaka ROM-a
2	Pomnilnika ni mogoče najti
3	Sistemska plošča, napaka nabora vezij
4	Napaka pomnilnika ali RAM-a
5	Okvara gumbne baterije
6	Napaka GPE-ja
7	Napaka CPE-ja
8	Napaka zaslona
3,6	Posnetka BIOS za obnovitev ni mogoče najti
3,7	Posnetek za obnovitev BIOS je najden, vendar je neveljaven
Oranžna sveti > 2, 1	Napaka CPE-ja

Računalnik lahko med zagonom oddaja niz piskov, če ni mogoče prikazati napak ali težav. S ponavljajočimi se kodami piskanja lahko lažje odpravite težave z računalnikom.

Lučka stanja kamere: nakazuje, če je kamera v uporabi.

- Bela sveti – kamera je v uporabi.
- Ne sveti – kamera ni v uporabi.

Odprava nakopičene statične elektrike

Nakopičena statična elektrika ostane v računalniku tudi po izklopu in odstranitvi baterije. Postopek za odpravo nakopičene statične elektrike v računalniku:

- 1 Izklopite računalnik.
- 2 Iz računalnika odklopite napajalnik.
- 3 Gumb za vklop pridržite za 15 sekund, da ozemljite sistemsko ploščo.
- 4 Napajalnik priklopite v računalnik.
- 5 Vklopite računalnik.

Zagonski cikel Wi-Fi

Če z računalnikom ne morete dostopati do interneta zaradi težav z brezžično povezavo, morate opraviti zagonski cikel Wi-Fi. Spodaj je opisan postopek za zagonski cikel Wi-Fi:

OPOMBA: Nekateri ponudniki internetnih storitev zagotovijo modem/usmerjevalnik.



- 1 Izklopite računalnik.
- 2 Izklopite modem.
- 3 Izklopite brezžični usmerjevalnik.
- 4 Počakajte 30 sekund.
- 5 Vključite brezžični usmerjevalnik.
- 6 Vključite modem.
- 7 Vključite računalnik.

Iskanje pomoči in stik z družbo Dell

Viri samopomoči

Informacije ter pomoč v zvezi z izdelki in storitvami Dell so na voljo v teh virih samopomoči:

Tabela 12. Viri samopomoči

Informacije o izdelkih in storitvah Dell	www.dell.com
Aplikacija Dell Help & Support (Podpora in pomoč Dell)	
Nasveti	
Obrnite se na podporo	V iskalno polje sistema Windows vnesite <code>Contact Support</code> in pritisnite tipko Enter.
Spletna pomoč za operacijski sistem	www.dell.com/support/windows www.dell.com/support/linux
Informacije o odpravljanju težav, uporabniški priročniki, navodila za namestitvev, tehnični podatki o izdelku, spletni dnevniki s tehnično pomočjo, gonilniki, posodobitve programske opreme in tako naprej	www.dell.com/support .
Dellovi članki zbirk znanja za pomoč pri odpravljanju težav.	<ol style="list-style-type: none"> 1 Obiščite spletno mesto www.dell.com/support. 2 Vnesite predmet ali ključno besedo v iskalno polje Search (Išči). 3 Kliknite Search (Išči) za prikaz sorodnih člankov.
Preberite si naslednje informacije o izdelku:	Glejte <i>Me and My Dell (Jaz in moj Dell)</i> na spletni strani www.dell.com/support/manuals .
<ul style="list-style-type: none"> • Tehnični podatki o izdelku • Operacijski sistem • Nastavitev in uporaba izdelka • Varnostno kopiranje podatkov • Odpravljanje težav in diagnostika • Obnovitev sistema • Informacije o BIOS-u 	<p>Če želite poiskati podatke <i>Me and My Dell (Jaz in moj računalnik Dell)</i> za svoj izdelek, lahko izdelek prepoznate tako:</p> <ul style="list-style-type: none"> • Izberite Detect Product (Zaznaj izdelek). • Izberite svoj izdelek v spustnem meniju View Products (Prikaz izdelkov). • Vnesite Service Tag number (Servisna oznaka izdelka) ali Product ID (ID izdelka) v iskalno vrstico.

Stik z družbo Dell

Če želite vzpostaviti stik z družbo Dell za prodajo, tehnično podporo ali podporo uporabnikom, obiščite www.dell.com/contactdell.

OPOMBA: Razpoložljivost je odvisna od države in izdelka, nekatere storitve pa morda niso na voljo v vaši državi.

OPOMBA: Če povezava z internetom ni na voljo, lahko podatke za stik najdete na računu o nakupu, embalaži, blagajniškemu izpisku ali katalogu izdelkov Dell.

