

Inspiron 27 7000 All-in-One

Servisná příručka



Poznámky, upozornenia a výstrahy

 | **POZNÁMKA:** POZNÁMKA uvádza dôležité informácie, ktoré umožňujú lepšie využitie výrobku.

 | **VAROVANIE:** UPOZORNENIE označuje možné poškodenie hardvéru alebo stratu údajov a uvádza, ako sa vyhnúť problému.

 | **VÝSTRAHA:** VÝSTRAHA označuje možné poškodenie majetku, osobné zranenie alebo smrť.

© 2018 firma Dell Inc. alebo jej pobočky. Všetky práva vyhradené. Dell, EMC, ako aj ďalšie ochranné známky sú ochranné známky firmy Dell Inc. alebo jej pobočiek. Iné obchodné známky môžu byť obchodnými značkami príslušných vlastníkov.

1 Pred servisným úkonom v počítači.....	9
Skôr než začnete	9
Bezpečnostné pokyny.....	9
Odporúčané nástroje.....	10
Zoznam skrutiek.....	10
2 Po dokončení práce v počítači.....	12
3 Technický prehľad.....	13
Pohľad do vnútra vášho počítača.....	13
Pohľad do vnútra (model s displejom FHD).....	13
Pohľad do vnútra vášho počítača (model s displejom UHD).....	14
Komponenty na systémovej doske.....	14
Komponenty systémovej dosky (modely s displejom FHD).....	14
Komponenty systémovej dosky (modely s displejom UHD).....	15
4 Demontáž stojana.....	17
Postup.....	17
Postup.....	17
5 Spätná montáž stojana.....	19
Postup.....	19
Postup.....	19
6 Demontáž zadného krytu.....	21
Požiadavka.....	21
Postup.....	21
7 Spätná montáž zadného krytu.....	22
Postup.....	22
Finálny úkon.....	22
8 Demontáž pevného disku.....	23
Prípravné úkony.....	23
Postup.....	23
9 Spätná montáž pevného disku.....	25
Postup.....	25
Finálne úkony.....	26
10 Demontáž pamäťového modulu.....	27
Prípravné úkony.....	27
Postup.....	27

11 Spätná montáž pamäťového modulu.....	28
Postup.....	28
Finálne úkony.....	29
12 Demontáž štítu systémovej dosky.....	30
Prípravné úkony.....	30
Postup.....	30
13 Spätná montáž štítu systémovej dosky.....	31
Postup.....	31
Finálne úkony.....	31
14 Demontáž gombíkovej batérie.....	32
Prípravné úkony.....	32
Postup.....	32
15 Spätná montáž gombíkovej batérie.....	33
Postup.....	33
Finálne úkony.....	33
16 Demontáž karty bezdrôtovej komunikácie.....	34
Prípravné úkony.....	34
Postup.....	34
17 Spätná montáž karty bezdrôtovej komunikácie.....	36
Postup.....	36
Finálne úkony.....	37
18 Demontáž disku SSD/pamäte Intel Optane.....	38
Prípravné úkony.....	38
Postup.....	38
19 Spätná montáž jednotky SSD/pamäte Intel Optane.....	39
Postup.....	39
Finálne úkony.....	39
20 Demontáž jednotky SSD (polovičná dĺžka).....	40
Prípravné úkony.....	40
Postup.....	40
21 Spätná montáž jednotky SSD (polovičná dĺžka).....	41
Postup.....	41
Finálne úkony.....	41
22 Demontáž ventilátora.....	42
Prípravné úkony.....	42
Postup.....	42

23 Spätná montáž ventilátora.....	43
Postup.....	43
Finálne úkony.....	43
24 Demontáž chladiča.....	44
Prípravné úkony.....	44
Postup.....	44
25 Spätná montáž chladiča.....	45
Postup.....	45
Finálne úkony.....	45
26 Demontáž kamery.....	46
Prípravné úkony.....	46
Postup.....	46
27 Spätná montáž kamery.....	48
Postup.....	48
Finálne úkony.....	49
28 Demontáž spodného krytu.....	50
Prípravné úkony.....	50
Postup.....	50
29 Spätná montáž spodného krytu.....	52
Postup.....	52
Finálne úkony.....	52
30 Demontáž zadnej vstupno-výstupnej konzoly.....	53
Prípravné úkony.....	53
Postup.....	53
31 Spätná montáž zadnej vstupno-výstupnej konzoly.....	54
Postup.....	54
Finálne úkony.....	54
32 Demontáž mikrofónov.....	55
Prípravné úkony.....	55
Postup.....	55
33 Spätná montáž mikrofónov.....	56
Postup.....	56
Finálne úkony.....	56
34 Demontáž reproduktorov.....	57
Prípravné úkony.....	57
Postup.....	57

35 Spätná montáž reproduktorov.....	58
Postup.....	58
Finálne úkony.....	58
36 Demontáž dosky s tlačidlom napájania.....	59
Prípravné úkony.....	59
Postup.....	59
37 Spätná montáž dosky s tlačidlom napájania.....	60
Postup.....	60
Finálne úkony.....	60
38 Demontáž vstupno-výstupnej dosky.....	61
Prípravné úkony.....	61
Postup.....	61
39 Spätná montáž vstupno-výstupnej dosky.....	63
Postup.....	63
Finálne úkony.....	64
40 Demontáž portu náhlavnej súpravy.....	65
Prípravné úkony.....	65
Postup.....	65
41 Spätná montáž portu náhlavnej súpravy.....	66
Postup.....	66
Finálne úkony.....	66
42 Demontáž antén.....	67
Prípravné úkony.....	67
Postup.....	67
43 Výmena antén.....	68
Postup.....	68
Finálne úkony.....	68
44 Demontáž procesora.....	69
Prípravné úkony.....	69
Postup.....	69
45 Spätná montáž procesora.....	71
Postup.....	71
Finálne úkony.....	71
46 Demontáž systémovej dosky.....	72
Prípravné úkony.....	72
Postup.....	72

Postup.....	73
47 Spätná montáž systémovej dosky.....	75
Postup.....	75
Postup.....	76
Finálne úkony.....	77
Aktualizácia systému BIOS.....	77
48 Demontáž portu napájacieho adaptéra.....	79
Prípravné úkony.....	79
Postup.....	79
49 Spätná montáž portu napájacieho adaptéra.....	80
Postup.....	80
Finálne úkony.....	80
50 Demontáž panela displeja.....	81
Prípravné úkony.....	81
Postup.....	81
51 Spätná montáž panela displeja.....	83
Postup.....	83
Finálne úkony.....	85
52 Demontáž prostredného rámu.....	86
Prípravné úkony.....	86
Postup.....	86
53 Spätná montáž prostredného rámu.....	89
Postup.....	89
Finálne úkony.....	90
54 Demontáž základne zostavy displeja.....	91
Prípravné úkony.....	91
Postup.....	91
55 Spätná montáž základne zostavy displeja.....	93
Postup.....	93
Finálne úkony.....	93
56 Sťahovanie ovládačov.....	95
Prevzatie zvukového ovládača.....	95
Prevzatie ovládača grafiky.....	95
Stiahnutie ovládača USB.....	96
Prevzatie ovládača čipovej sady.....	97
Prevzatie sieťového ovládača.....	97
57 Nastavenie systému.....	99

Boot Sequence (Poradie zavádzacích zariadení).....	99
Navigačné klávesy.....	99
Prehľad systému BIOS.....	100
Otvorenie programu nastavenia systému BIOS.....	100
Povolenie alebo zakázanie zásuviek USB v nástroji na nastavovanie systému BIOS.....	100
Identifikácia pevného disku v nástroji pre nastavovanie systému BIOS.....	100
Kontrola systémovej pamäte v programe na nastavenie systému BIOS.....	100
Možnosti programu System Setup.....	101
Aktualizácia systému BIOS.....	104
58 Riešenie problémov.....	105
Aktualizácia systému BIOS.....	105
Preinštalovanie systému Windows pomocou obnovovacieho média USB.....	105
Diagnostika Vylepšené vyhodnotenie systému pred zavedením (Enhanced Pre-Boot System Assessment – ePSA).....	106
Spúšťa sa diagnostika ePSA.....	106
Integrovaný autotest displeja.....	106
Diagnostika.....	106
Rozptýlenie zvyškovej statickej elektriny.....	107
Cyklus napájania Wi-Fi.....	108
59 Získavanie pomoci a kontaktovanie spoločnosti Dell.....	109
Zdroje svojpomoci.....	109
Kontaktovanie spoločnosti Dell.....	110

Pred servisným úkonom v počítači

POZNÁMKA: Ilustrácie v tomto dokumente na môžu líšiť od vášho počítača v závislosti od vami objednanej konfigurácie.

Skôr než začnete

- 1 Uložte a zatvorte všetky otvorené súbory a ukončíte všetky otvorené aplikácie.
- 2 Vypnite počítač. Kliknite na tlačidlo **Štart** > **Napájanie** > **Vypnúť**.

POZNÁMKA: Ak používate iný operačný systém, pokyny na vypnutie nájdete v dokumentácii k operačnému systému.

- 3 Odpojte počítač a všetky pripojené zariadenia z elektrických zásuviek.
- 4 Od svojho počítača odpojte všetky pripojené sieťové a periférne zariadenia, ako sú klávesnica, myš a monitor.
- 5 Vyberte všetky pamäťové karty a optické jednotky z počítača, ak sú prítomné.
- 6 Po odpojení počítača stlačte a podržte tlačidlo napájania na 5 sekúnd, aby ste uzemnili systémovú dosku.

VAROVANIE: Položte počítač na rovný, mäkký a čistý povrch, aby sa nepoškriabal displej.

- 7 Položte počítač lícom nadol.

Bezpečnostné pokyny

Dodržiavaním nasledujúcich bezpečnostných pokynov sa vyhnete prípadnému poškodeniu počítača a zaistíte aj svoju osobnú bezpečnosť.

- ⚠ VÝSTRAHA:** Pred prácou vnútri počítača si prečítajte bezpečnostné pokyny, ktoré ste dostali s vašim počítačom. Ďalšie bezpečnostné overené postupy nájdete na domovskej stránke zákonných požiadaviek na adrese www.dell.com/regulatory_compliance.
- ⚠ VÝSTRAHA:** Pred otvorením krytu a panelov počítača odpojte všetky zdroje napájania. Po dokončení práce vo vnútri počítača znova nainštalujte všetky kryty, panely a skrutky pred tým, než počítač pripojíte k elektrickej zásuvke.
- ⚠ VAROVANIE:** Zabezpečte, aby bola pracovná plocha rovná a čistá, aby sa počítač nepoškodil.
- ⚠ VAROVANIE:** Komponenty a karty uchopte za hrany a nedotýkajte sa kolíkov ani kontaktov, aby ste predišli ich poškodeniu.
- ⚠ VAROVANIE:** Riešenie problémov a opravy by ste mali vykonávať len tak, ako to povolil alebo nariadil tím technickej asistencie spoločnosti Dell. Poškodenie v dôsledku servisu, ktorý nie je oprávnený spoločnosťou Dell, nespadá pod ustanovenia záruky. Pozrite si bezpečnostné pokyny, ktoré sa dodali s produktom, prípadne na stránke www.dell.com/regulatory_compliance.
- ⚠ VAROVANIE:** Než sa dotknete akéhokoľvek komponentu vo vnútri počítača, uzemnite sa dotykom nenatretého kovového povrchu - napríklad sa dotknite kovovej zadnej časti počítača. Počas práce sa opakovane dotýkajte nenatretého kovového povrchu, aby sa rozptýlila statická elektrina, ktorá by mohla poškodiť vnútorné súčiastky.
- ⚠ VAROVANIE:** Ak odpájate kábel, potiahnite ho za prípojku alebo pevný ťahací jazýček, ale nie za samotný kábel. Niektoré káble majú konektory s poistnými západkami alebo ručnými skrutkami, ktoré je potrebné uvoľniť pred odpojením kábla. Konektory od seba odpájajte rovným smerom – zabránite tým ohnutiu kolíkov konektora. Počas pripájania káblov sa presvedčite, či sú porty a konektory správne orientované a vyrovnané.
- ⚠ VAROVANIE:** Stlačte a vysuňte všetky karty z čítačky pamäťových kariet.

Odporúčané nástroje













Postupy uvedené v tomto dokumente môžu vyžadovať použitie nasledujúcich nástrojov:











- Krížový skrutkovač č. 1
- Plastové páčidlo

Zoznam skrutiek

Nasledujúca tabuľka obsahuje zoznam skrutiek použitých na prichytenie rôznych komponentov k počítaču.

Tabuľka 1. Zoznam skrutiek

Komponent	Prichytené k	Typ skrutky	Množstvo	Obrázok skrutky
Stĺpik	Zadný kryt	M3x5	2	
Štít systémovej dosky	Základňa zostavy displeja	M3x5	5	
Kryt karty bezdrôtovej komunikácie	Systémová doska	M2x2,5	2	
Karta bezdrôtovej komunikácie	Systémová doska	M2x2,5	1	
Disk SSD/pamäť Intel Optane	Systémová doska	M2x2,5	1	
Disk SSD (s polovičnou dĺžkou)	Systémová doska	M2x2,5	1	
Ventilátor	Základňa zostavy displeja	M3x5	3	
Dvierka zostavy vysúvateľnej kamery	Stredný rám	M3x5	2	
Zostava vysúvateľnej kamery	Základňa zostavy displeja	M3x5	2	
Rám vysúvateľnej kamery	Zostava vysúvateľnej kamery	M3x5	3	
Spodný kryt	Zadná vstupno-výstupná konzola	M3x5	2	
	Základňa zostavy displeja		2	
Zadná vstupno-výstupná konzola	Základňa zostavy displeja	M3x5	2	
Mikrofóny (4 moduly)	Stredný rám	M2x2,5	4	

Komponent	Prichytené k	Typ skrutky	Množstvo	Obrázok skrutky
Reproduktory	Základňa zostavy displeja	M3x4+7,1	9	
Doska s tlačidlom napájania	Stredný rám	M3x5	1	
Štít vstupno-výstupnej dosky	Základňa zostavy displeja	M3x5	2	
vstupno-výstupná doska	Základňa zostavy displeja	M2.5x3,5	2	
Port náhlavnej súpravy	Základňa zostavy displeja	M3x5	1	
Antény (2 moduly)	Základňa zostavy displeja	M2x2,5	2	
Systémová doska	Základňa zostavy displeja	M3x5	9	
Port napájacieho adaptéra	Základňa zostavy displeja	M3x5	2	
Panel displeja	Základňa zostavy displeja	M3x5	12	
Stredný rám	Základňa zostavy displeja	M3x5	16	

Po dokončení práce v počítači

△ | VAROVANIE: Voľné alebo uvoľnené skrutky vo vnútri počítača môžu vážne poškodiť počítač.

- 1 Zaskrutkujte späť všetky skrutky a skontrolujte, či v počítači nezostali žiadne voľné skrutky.
- 2 Pripojte všetky externé zariadenia, periférie a káble, ktoré ste odpojili pred začatím práce na počítači.
- 3 Zasuňte späť pamäťové karty, disky a ostatné súčasti, ktoré ste odstránili pred začatím práce na počítači.
- 4 Pripojte počítač a všetky pripojené zariadenia k ich elektrickým zásuvkám.
- 5 Zapnite počítač.

Technický prehľad

⚠ VÝSTRAHA: Pred prácou vo vnútri počítača si prečítajte bezpečnostné pokyny, ktoré ste dostali s vaším počítačom, a postupujte podľa krokov uvedených v časti **Pred prácou vo vnútri počítača**. Po práci vo vnútri počítača dodržujte pokyny uvedené v časti **Po práci vo vnútri počítača**. Ďalšie bezpečnostné overené postupy nájdete na domovskej stránke zákonných požiadaviek na adrese www.dell.com/regulatory_compliance.

Pohľad do vnútra vášho počítača

Pohľad do vnútra (model s displejom FHD)

① **POZNÁMKA:** Toto je pohľad do vnútra počítačov dodávaných s displejom s rozlíšením Full High Definition (FHD).

① **POZNÁMKA:** Vzhľad chladiča sa bude líšiť v závislosti od grafickej karty v objednanej konfigurácii.

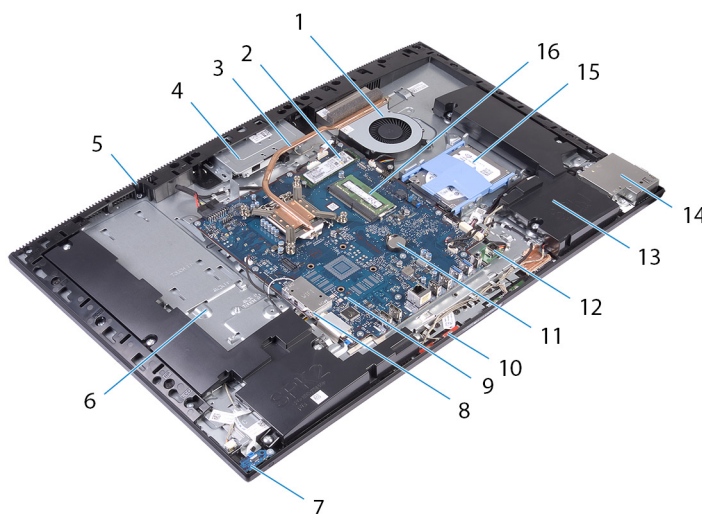

Obrázok 1. Pohľad do vnútra vášho počítača (model s displejom FHD)

1	ventilátor	2	disk SSD/pamäť Intel Optane
3	chladič	4	zostava vysúvateľnej kamery
5	stredný rám	6	základňa zostavy displeja
7	doska s tlačidlom napájania	8	kryt karty bezdrôtovej komunikácie
9	systémová doska	10	mikrofón
11	gombíková batéria	12	port napájacieho adaptéra
13	reproduktory (2)	14	štít bočnej vstupno-výstupnej dosky
15	pevný disk	16	pamäťové moduly

Pohľad do vnútra vášho počítača (model s displejom UHD)

① **POZNÁMKA:** Toto je pohľad do vnútra počítačov dodávaných s displejom s rozlíšením Ultra High Definition (UHD).

① **POZNÁMKA:** Vzhľad chladiča sa bude líšiť v závislosti od grafickej karty v objednanej konfigurácii.

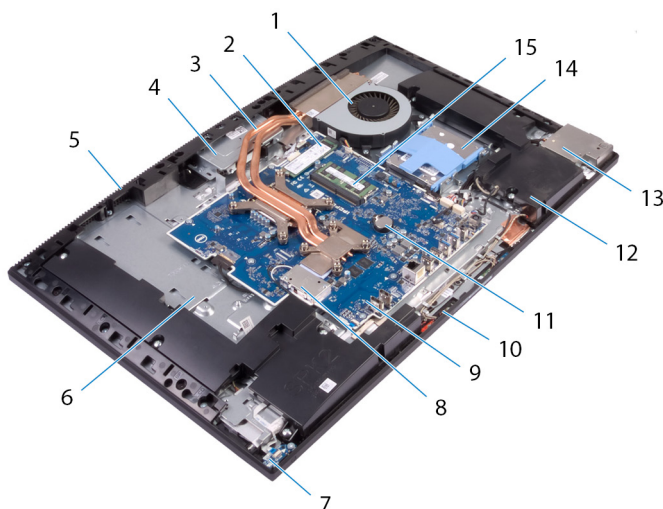

Obrázok 2. Pohľad do vnútra vášho počítača (model s displejom UHD)

1	ventilátor	2	disk SSD/pamäť Intel Optane
3	chladič	4	zostava vysúvateľnej kamery
5	stredný rám	6	základňa zostavy displeja
7	doska s tlačidlom napájania	8	kryt karty bezdrôtovej komunikácie
9	systémová doska	10	mikrofón
11	gombíková batéria	12	reproduktory (2)
13	štít bočnej vstupno-výstupnej dosky	14	pevný disk
15	pamäťové moduly		

Komponenty na systémovej doske

Komponenty systémovej dosky (modely s displejom FHD)

① **POZNÁMKA:** Táto systémovej doska je súčasťou počítačov dodávaných s displejom s rozlíšením Full High Definition (FHD).

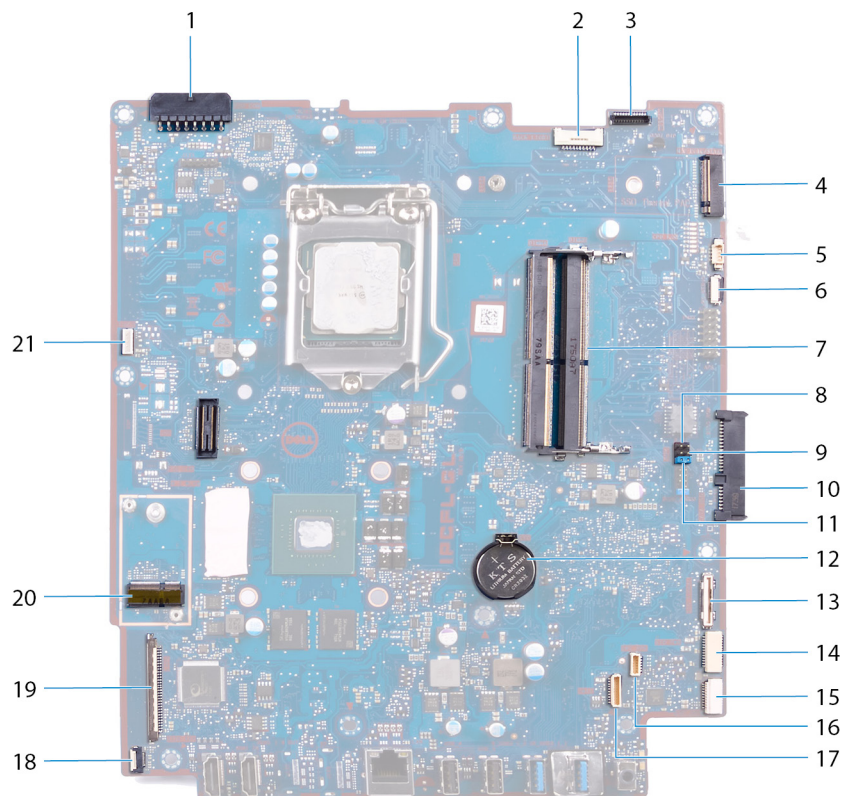

Obrázok 3. Komponenty systémovej dosky (modely s displejom FHD)

- | | | | |
|----|---|----|---|
| 1 | konektor portu napájacieho adaptéra | 2 | kábel podsvietenia displeja |
| 3 | konektor kábla kamery | 4 | slot na kartu M.2 PCIe/SATA |
| 5 | konektor kábla ventilátora | 6 | konektor ladenia pre zariadenia s konektormi s malým počtom pinov |
| 7 | zásuvky pamäťových modulov (2) | 8 | prepojka servisného režimu |
| 9 | prepojka vymazania pamäte CMOS | 10 | konektor pevného disku |
| 11 | prepojka vymazania hesla | 12 | gombíková batéria |
| 13 | konektor vstupno-výstupnej dosky | 14 | konektor napájania vstupno-výstupnej dosky |
| 15 | konektor náhlavnej súpravy | 16 | konektor kábla reproduktora |
| 17 | konektor mikrofónového kábla | 18 | konektor kábla dosky s tlačidlom napájania |
| 19 | konektor kábla displeja | 20 | slot na kartu bezdrôtovej komunikácie vo formáte M.2 |
| 21 | konektor ventilátora napájacej jednotky | 22 | konektor kábla dotykovej obrazovky |

Komponenty systémovej dosky (modely s displejom UHD)

POZNÁMKA: Táto systémovej doska je súčasťou počítačov dodávaných s displejom s rozlíšením Ultra High Definition (UHD).

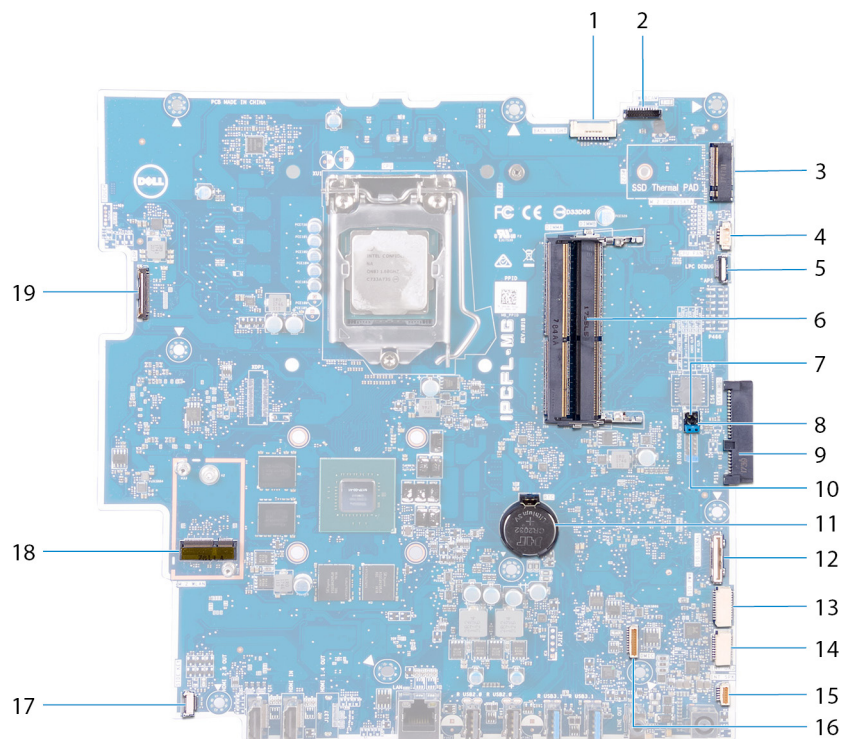

Obrázok 4. Komponenty systémovej dosky (modely s displejom UHD)

- | | | | |
|----|---|----|--|
| 1 | kábel podsvietenia displeja | 2 | konektor kábla kamery |
| 3 | slot na kartu M.2 PCIe/SATA | 4 | konektor kábla ventilátora |
| 5 | konektor ladenia pre zariadenia s konektormi s malým počtom pinov | 6 | zásuvky pamäťových modulov (2) |
| 7 | prepojka servisného režimu | 8 | prepojka vymazania pamäte CMOS |
| 9 | konektor pevného disku | 10 | prepojka vymazania hesla |
| 11 | gombíková batéria | 12 | konektor vstupno-výstupnej dosky |
| 13 | konektor napájania vstupno-výstupnej dosky | 14 | konektor náhlavnej súpravy |
| 15 | konektor kábla reproduktora | 16 | konektor mikrofónového kábla |
| 17 | konektor kábla dosky s tlačidlom napájania | 18 | slot na kartu bezdrôtovej komunikácie vo formáte M.2 |
| 19 | konektor kábla displeja | | |

Demontáž stojana

⚠ VÝSTRAHA: Pred prácou vo vnútri počítača si prečítajte bezpečnostné pokyny, ktoré ste dostali s vaším počítačom, a postupujte podľa krokov uvedených v časti **Pred prácou vo vnútri počítača**. Po práci vo vnútri počítača dodržujte pokyny uvedené v časti **Po práci vo vnútri počítača**. Ďalšie bezpečnostné overené postupy nájdete na domovskej stránke zákonných požiadaviek na adrese www.dell.com/regulatory_compliance.

Postup

① | **POZNÁMKA:** Nasledujúci postup platí len pre počítače, ktoré sa dodávajú s kĺbovým stojanom.

⚠ | **VAROVANIE:** Položte počítač na rovný, mäkký a čistý povrch, aby sa nepoškriabal displej.

- 1 Stlačte poistku.
- 2 Poistku podržte v uvoľňovacej polohe a stojan vyberte zo zadného krytu.

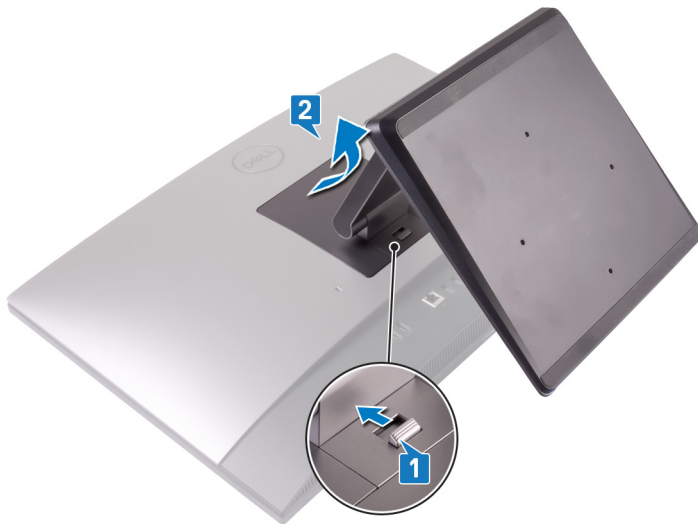

Postup

① | **POZNÁMKA:** Nasledujúci postup platí len pre počítače, ktoré sa dodávajú s podstavcovým stojanom.

⚠ | **VAROVANIE:** Položte počítač na plochý, čistý a rovný povrch, aby sa nepoškriabal displej.

- 1 Pomocou plastového páčidla oddelte kryt stojana od zadného krytu.

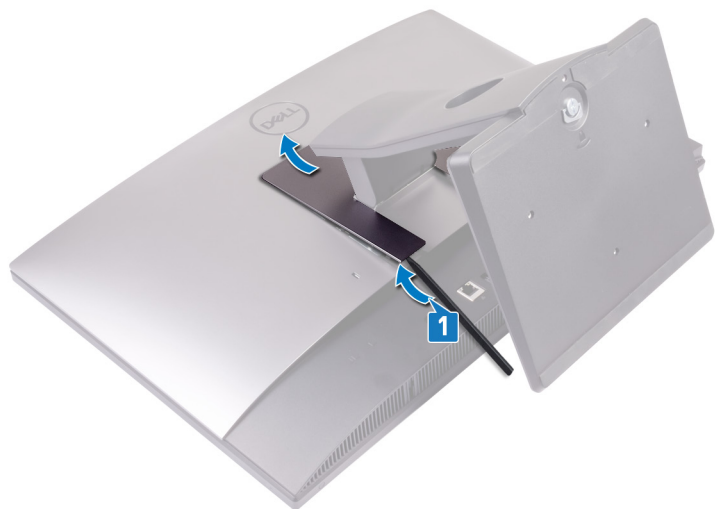

- 2 Odskrutkujte dve skrutky (M3x5), ktoré držia podstavec na zadnom kryte.
- 3 Vysuňte a zdvihnite stojan zo zadného krytu.

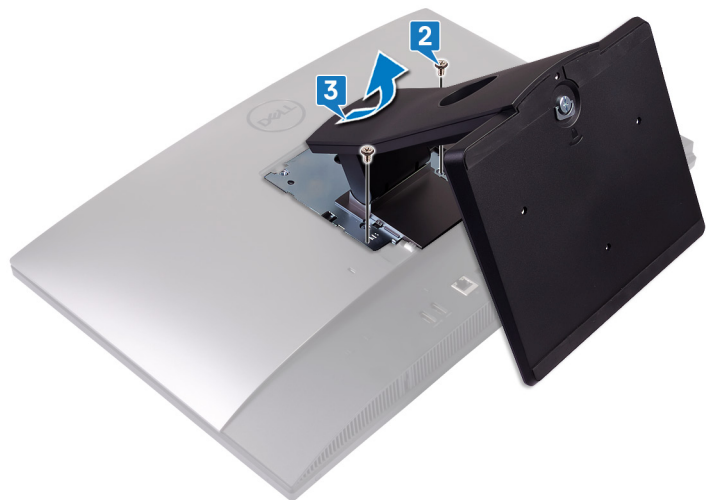

Spätná montáž stojana

⚠ VÝSTRAHA: Pred prácou vo vnútri počítača si prečítajte bezpečnostné pokyny, ktoré ste dostali s vaším počítačom, a postupujte podľa krokov uvedených v časti **Pred prácou vo vnútri počítača**. Po práci vo vnútri počítača dodržujte pokyny uvedené v časti **Po práci vo vnútri počítača**. Ďalšie bezpečnostné overené postupy nájdete na domovskej stránke zákonných požiadaviek na adrese www.dell.com/regulatory_compliance.

Postup

① | POZNÁMKA: Nasledujúci postup platí len pre počítače, ktoré sa dodávajú s kĺbovým stojanom.

Zarovnajete západky na stojane s otvormi na zadnom kryte a zacvaknite stojan do zadného krytu.



Postup

① | POZNÁMKA: Nasledujúci postup platí len pre počítače, ktoré sa dodávajú s podstavcovým stojanom.

- 1 Zarovnajete západky na stojane s otvormi na zadnom kryte, zasuňte stojan do otvorov a zacvaknite ho.
- 2 Priskrutkujte dve skrutky (M3x5), ktoré upevňujú stojan k zadnému krytu.



3 Zacvaknite západky na kryte stojana do otvorov na zadnom kryte.



Demontáž zadného krytu

⚠ VÝSTRAHA: Pred prácou vo vnútri počítača si prečítajte bezpečnostné pokyny, ktoré ste dostali s vaším počítačom, a postupujte podľa krokov uvedených v časti **Pred prácou vo vnútri počítača**. Po práci vo vnútri počítača dodržujte pokyny uvedené v časti **Po práci vo vnútri počítača**. Ďalšie bezpečnostné overené postupy nájdete na domovskej stránke zákonných požiadaviek na adrese www.dell.com/regulatory_compliance.

Požiadavka

Demontujte stojan.

Postup

- 1 Zatláčajte a podržte plastovú úchytku na zadnom kryte, ktorá je zasunutá pod držiakom na štíte systémovej dosky, a uvoľnite zadný zo stredného rámu tým, že ho vysuniete v smere zobrazenom na obrázku.
- 2 Odstráňte zadný kryt zo stredného rámu a štítu systémovej dosky.



Spätná montáž zadného krytu

⚠ VÝSTRAHA: Pred prácou vo vnútri počítača si prečítajte bezpečnostné pokyny, ktoré ste dostali s vaším počítačom, a postupujte podľa krokov uvedených v časti **Pred prácou vo vnútri počítača**. Po práci vo vnútri počítača dodržujte pokyny uvedené v časti **Po práci vo vnútri počítača**. Ďalšie bezpečnostné overené postupy nájdete na domovskej stránke zákonných požiadaviek na adrese www.dell.com/regulatory_compliance.

Postup

- 1 Položte zadný kryt na stredný rám a štít systémovej dosky a zarovnajte západky na zadnom kryte so slotmi v strednom ráme.
- 2 Zasuňte zadný kryt v smere zobrazenom na obrázku a zaistite ho vsunutím plastovej úchytky pod držiak na štíte systémovej dosky.

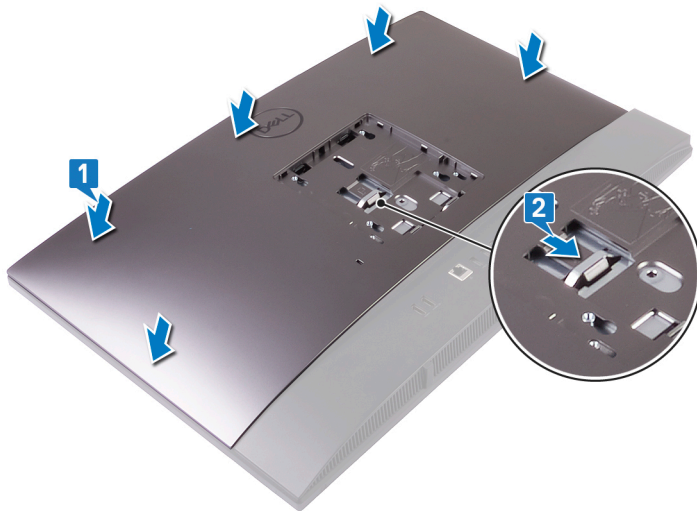

Finálny úkon

Namontujte späť stojan.

Demontáž pevného disku

⚠ VÝSTRAHA: Pred prácou vo vnútri počítača si prečítajte bezpečnostné pokyny, ktoré ste dostali s vaším počítačom, a postupujte podľa krokov uvedených v časti **Pred prácou vo vnútri počítača**. Po práci vo vnútri počítača dodržujte pokyny uvedené v časti **Po práci vo vnútri počítača**. Ďalšie bezpečnostné overené postupy nájdete na domovskej stránke zákonných požiadaviek na adrese www.dell.com/regulatory_compliance.

⚠ VAROVANIE: Pevné disky sú krehké. Počas manipulácie s pevným diskom buďte opatrní.

⚠ VAROVANIE: Nedemontujte pevný disk, ak je počítač v režime spánku alebo je zapnutý, aby nedošlo k strate údajov.

Prípravné úkony

- 1 Demontujte [stojan](#).
- 2 Demontujte [zadný kryt](#).

Postup

- 1 Zatlačte západku, ktorá zaisťuje zostavu pevného disku k štítu systémovej dosky.
- 2 Vysuňte a vyberte zostavu pevného disku zo slotu v základni zostavy displeja.

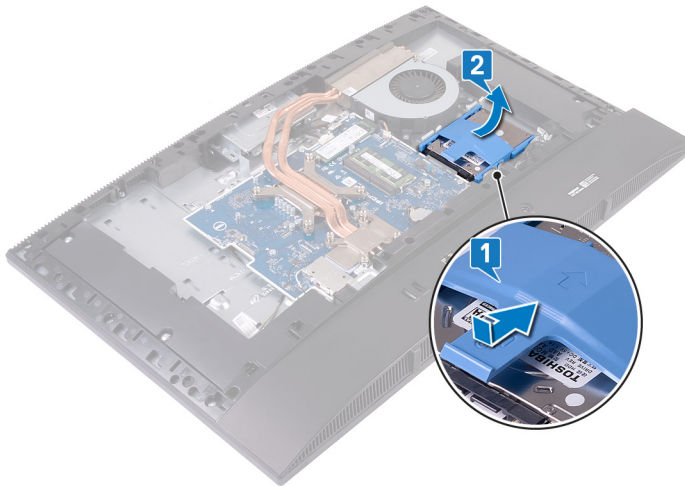

- 3 Vypáčte západky na konzole pevného disku z otvorov v pevnom disku.
- 4 Vyberte pevný disk z konzoly pevného disku.

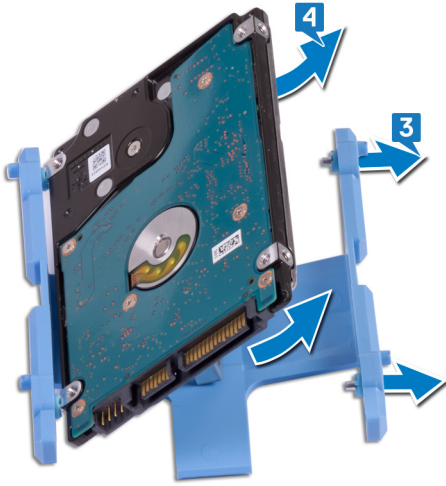

Spätná montáž pevného disku

⚠ VÝSTRAHA: Pred prácou vo vnútri počítača si prečítajte bezpečnostné pokyny, ktoré ste dostali s vaším počítačom, a postupujte podľa krokov uvedených v časti **Pred prácou vo vnútri počítača**. Po práci vo vnútri počítača dodržujte pokyny uvedené v časti **Po práci vo vnútri počítača**. Ďalšie bezpečnostné overené postupy nájdete na domovskej stránke zákonných požiadaviek na adrese www.dell.com/regulatory_compliance.

⚠ VAROVANIE: Pevné disky sú krehké. Počas manipulácie s pevným diskom buďte opatrní.

Postup

- 1 Zarovnajte západky na konzole pevného disku so slotmi na pevnom disku.
- 2 Ohnite konzolu pevného disku a zasuňte zvyšné západky, ktoré na nej sú, do otvorov v pevnom disku.

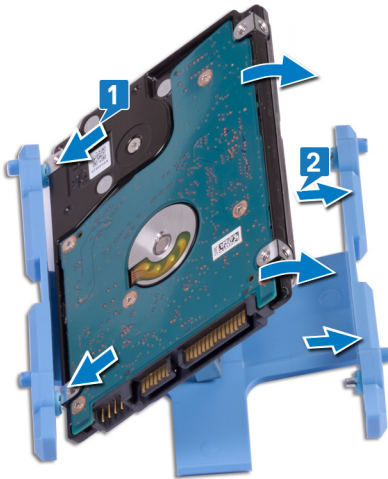

- 3 Vložte zostavu pevného disku do príslušného slotu a zasunutím zaistíte zostavu pevného disku na základni zostavy displeja.



Finálne úkony

- 1 Namontujte späť [zadný kryt](#).
- 2 Namontujte späť [stojan](#).

Demontáž pamäťového modulu

⚠ VÝSTRAHA: Pred prácou vo vnútri počítača si prečítajte bezpečnostné pokyny, ktoré ste dostali s vaším počítačom, a postupujte podľa krokov uvedených v časti **Pred prácou vo vnútri počítača**. Po práci vo vnútri počítača dodržujte pokyny uvedené v časti **Po práci vo vnútri počítača**. Ďalšie bezpečnostné overené postupy nájdete na domovskej stránke zákonných požiadaviek na adrese www.dell.com/regulatory_compliance.

Prípravné úkony

- 1 Demontujte **stojan**.
- 2 Demontujte **zadný kryt**.

Postup

ⓘ POZNÁMKA: V závislosti od objednanej konfigurácie môže mať váš počítač na systémovej doske osadené až dva pamäťové moduly.

- 1 Opatrne vypáčte dverka pamäťových modulov DIMM na štíte systémovej dosky, ktoré zakrývajú pamäťové moduly osadené na systémovej doske.

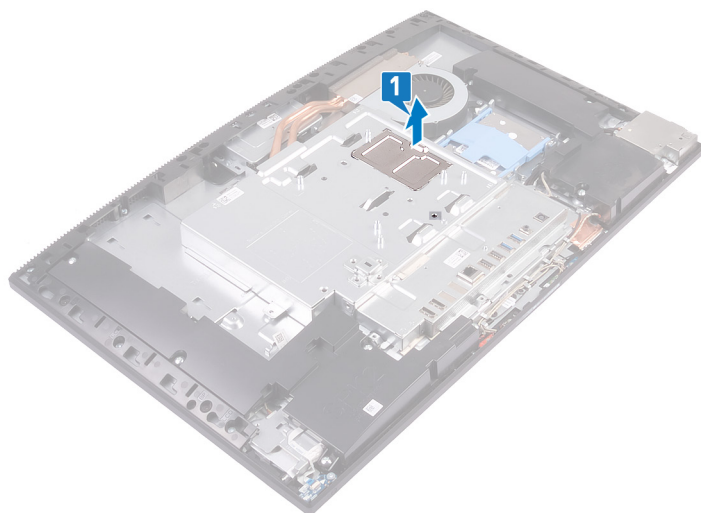

- 2 Končekmi prstov roztiahnite zaistovacie svorky na každej strane zásuvky pamäťového modulu, až kým pamäťový modul nevyskočí von.
- 3 Posuňte a vyberte pamäťový modul zo slotu pamäťového modulu.

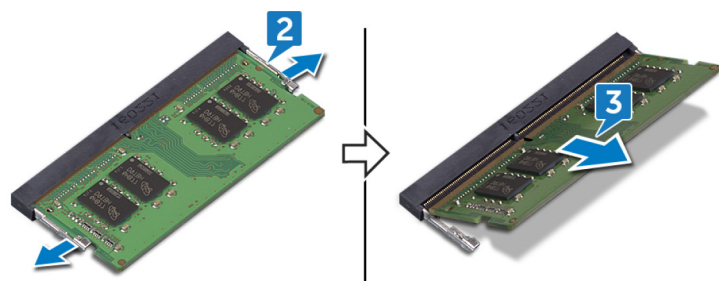

Spätná montáž pamäťového modulu

⚠ VÝSTRAHA: Pred prácou vo vnútri počítača si prečítajte bezpečnostné pokyny, ktoré ste dostali s vaším počítačom, a postupujte podľa krokov uvedených v časti **Pred prácou vo vnútri počítača**. Po práci vo vnútri počítača dodržujte pokyny uvedené v časti **Po práci vo vnútri počítača**. Ďalšie bezpečnostné overené postupy nájdete na domovskej stránke zákonných požiadaviek na adrese www.dell.com/regulatory_compliance.

Postup

- 1 Zarovnajzte drážku pamäťového modulu so západkou na zásuvke pamäťového modulu.
- 2 Zasuňte pamäťový modul pevne pod uhlom do slotu.
- 3 Zatlačte na pamäťový modul nadol, až kým nezacvakne na svoje miesto.

ⓘ POZNÁMKA: Ak nepočujete cvaknutie, vyberte pamäťový modul a znova ho nainštalujte.

ⓘ POZNÁMKA: Tento postup zopakujte pri každom pamäťovom module, s ktorým bol počítač dodaný.

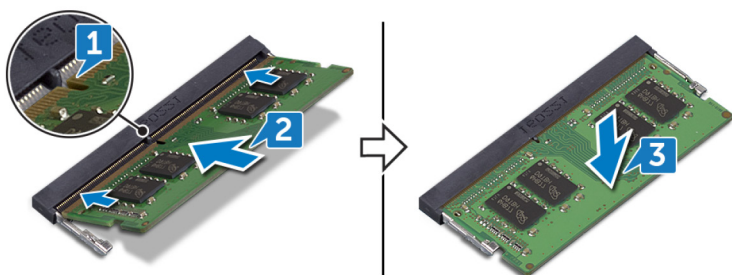

- 4 Zarovnajzte západky na dvierkach pamäťových modulov DIMM so slotmi v šтите systémovej dosky a zacvaknite dvierka na miesto.

ⓘ POZNÁMKA: Ak sa neozve cvaknutie, vyberte dvierka pamäťových modulov DIMM a skúste ich zarovnať znova.

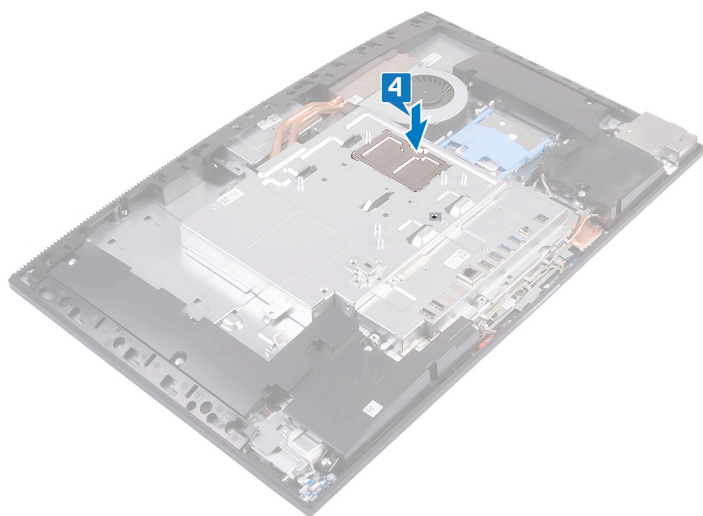

Finálne úkony

- 1 Namontujte späť [zadný kryt](#).
- 2 Namontujte späť [stojan](#).

Demontáž štítu systémovej dosky

⚠ VÝSTRAHA: Pred prácou vo vnútri počítača si prečítajte bezpečnostné pokyny, ktoré ste dostali s vaším počítačom, a postupujte podľa krokov uvedených v časti **Pred prácou vo vnútri počítača**. Po práci vo vnútri počítača dodržujte pokyny uvedené v časti **Po práci vo vnútri počítača**. Ďalšie bezpečnostné overené postupy nájdete na domovskej stránke zákonných požiadaviek na adrese www.dell.com/regulatory_compliance.

Prípravné úkony

- 1 Demontujte **stojan**.
- 2 Demontujte **zadný kryt**.

Postup

ⓘ POZNÁMKA: Pred odstránením štítu systémovej dosky z počítača si poznačte, ako je otočený.

- 1 Odskrutkujte päť skrutiek (M3 x 5), ktoré pripevňujú štít systémovej dosky k základni zostavy displeja.
- 2 Oddeľte štít systémovej dosky od základne zostavy displeja.

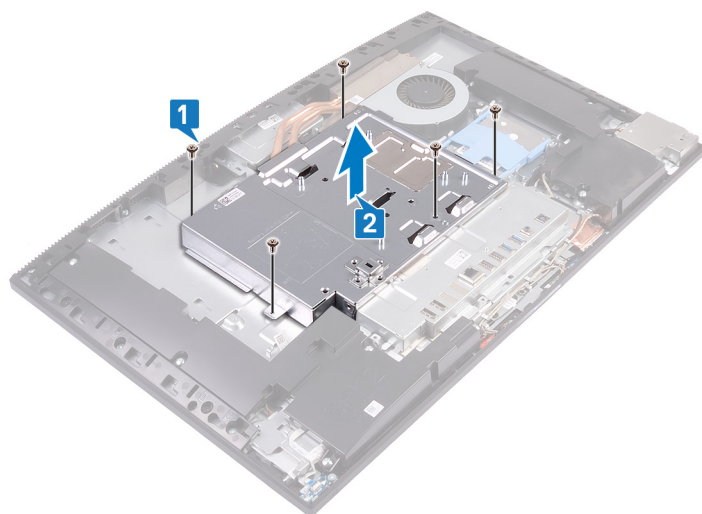

Spätná montáž štítu systémovej dosky

⚠ VÝSTRAHA: Pred prácou vo vnútri počítača si prečítajte bezpečnostné pokyny, ktoré ste dostali s vaším počítačom, a postupujte podľa krokov uvedených v časti **Pred prácou vo vnútri počítača**. Po práci vo vnútri počítača dodržujte pokyny uvedené v časti **Po práci vo vnútri počítača**. Ďalšie bezpečnostné overené postupy nájdete na domovskej stránke zákonných požiadaviek na adrese www.dell.com/regulatory_compliance.

Postup

- 1 Zarovnajte otvory na skrutky v štíte systémovej dosky s otvormi na skrutky v základni zostavy displeja.
- 2 Priskrutkujte späť päť skrutiek (M3x5), ktoré upevňujú kryt systémovej dosky k základni zostavy displeja.

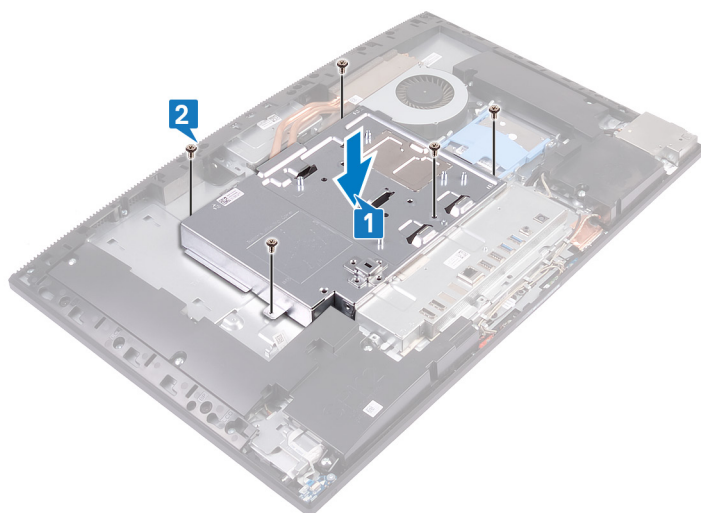

Finálne úkony

- 1 Namontujte späť **zadný kryt**.
- 2 Namontujte späť **stojan**.

Demontáž gombíkovej batérie

⚠ VÝSTRAHA: Pred prácou vo vnútri počítača si prečítajte bezpečnostné pokyny, ktoré ste dostali s vaším počítačom, a postupujte podľa krokov uvedených v časti **Pred prácou vo vnútri počítača**. Po práci vo vnútri počítača dodržujte pokyny uvedené v časti **Po práci vo vnútri počítača**. Ďalšie bezpečnostné overené postupy nájdete na domovskej stránke zákonných požiadaviek na adrese www.dell.com/regulatory_compliance.

⚠ VAROVANIE: Ak sa vyberie gombíková batéria, nastavenia nastavovacieho programu BIOS sa nastavia na predvolené hodnoty. Odporúčame, aby ste si pred vybratím gombíkovej batérie zaznamenali nastavenia nastavovacieho programu BIOS.

Prípravné úkony

- 1 Demontujte **stojan**.
- 2 Demontujte **zadný kryt**.
- 3 Demontujte **štít systémovej dosky**.

Postup

- 1 Končekmi prstov zatlačte kovovú poistku, ktorá drží gombíkovú batériu v jej objímke.
- 2 Vyberte gombíkovú batériu z objímky.

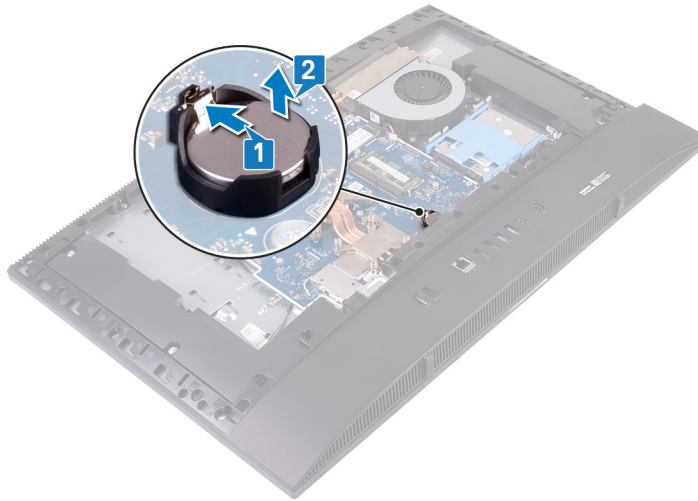

Spätná montáž gombíkovej batérie

⚠ VÝSTRAHA: Pred prácou vo vnútri počítača si prečítajte bezpečnostné pokyny, ktoré ste dostali s vaším počítačom, a postupujte podľa krokov uvedených v časti **Pred prácou vo vnútri počítača**. Po práci vo vnútri počítača dodržujte pokyny uvedené v časti **Po práci vo vnútri počítača**. Ďalšie bezpečnostné overené postupy nájdete na domovskej stránke zákonných požiadaviek na adrese www.dell.com/regulatory_compliance.

Postup

Vložte gombíkovú batériu do objímky batérie na systémovej doske kladnou stranou nahor a zatlačte ju na jej pôvodné miesto.



Finálne úkony

- 1 Namontujte späť štít systémovej dosky.
- 2 Namontujte späť zadný kryt.
- 3 Namontujte späť stojan.

Demontáž karty bezdrôtovej komunikácie

⚠ VÝSTRAHA: Pred prácou vo vnútri počítača si prečítajte bezpečnostné pokyny, ktoré ste dostali s vaším počítačom, a postupujte podľa krokov uvedených v časti **Pred prácou vo vnútri počítača**. Po práci vo vnútri počítača dodržujte pokyny uvedené v časti **Po práci vo vnútri počítača**. Ďalšie bezpečnostné overené postupy nájdete na domovskej stránke zákonných požiadaviek na adrese www.dell.com/regulatory_compliance.

Prípravné úkony

- 1 Demontujte **stojan**.
- 2 Demontujte **zadný kryt**.
- 3 Demontujte **štít systémovej dosky**.

Postup

- 1 Odskrutkujte dve skrutky (M2x2.5), ktoré pripevňujú kryt karty bezdrôtovej komunikácie k systémovej doske.
- 2 Vyberte kryt karty bezdrôtovej komunikácie zo systémovej dosky.

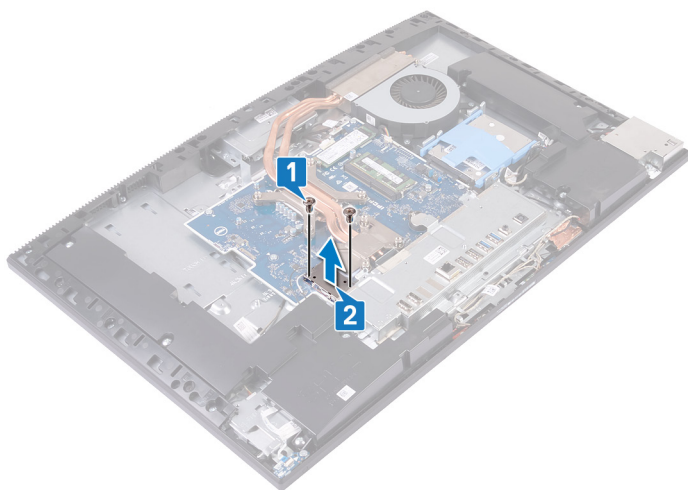

- 3 Odskrutkujte skrutku (M2 x 2,5), ktorá pripevňuje kartu bezdrôtovej komunikácie k systémovej doske.
- 4 Vysuňte a nadvihnite konzolu karty bezdrôtovej komunikácie z karty bezdrôtovej komunikácie.
- 5 Odpojte anténne káble od bezdrôtovej karty.
- 6 Posuňte a vyberte kartu bezdrôtovej komunikácie zo zásuvky pre kartu bezdrôtovej komunikácie.

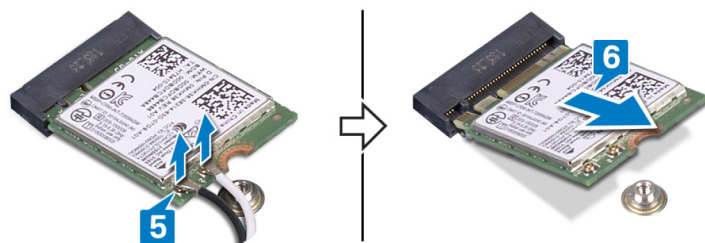
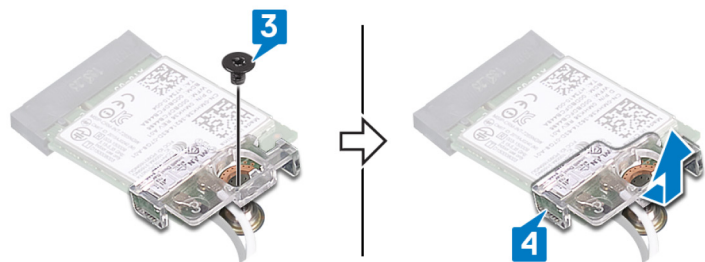

Spätná montáž karty bezdrôtovej komunikácie

⚠ VÝSTRAHA: Pred prácou vo vnútri počítača si prečítajte bezpečnostné pokyny, ktoré ste dostali s vaším počítačom, a postupujte podľa krokov uvedených v časti **Pred prácou vo vnútri počítača**. Po práci vo vnútri počítača dodržujte pokyny uvedené v časti **Po práci vo vnútri počítača**. Ďalšie bezpečnostné overené postupy nájdete na domovskej stránke zákonných požiadaviek na adrese www.dell.com/regulatory_compliance.

Postup

⚠ VAROVANIE: Nikdy káble neukladajte pod kartu bezdrôtovej komunikácie, aby ste sa vyhli jej poškodeniu.

- 1 Pripojte anténne káble ku karte bezdrôtovej komunikácie.
V nasledujúcej tabuľke nájdete farebnú schému anténnych káblov pre kartu bezdrôtovej komunikácie podporovanú vaším počítačom.

Tabuľka 2. Farebná schéma zapojenia karty bezdrôtovej komunikácie

Konektory na karte bezdrôtovej komunikácie	Farba anténneho kábla
Hlavný (biely trojuholník)	Biela
Doplňkový (čierny trojuholník)	Čierna

- 2 Na kartu bezdrôtovej komunikácie položte konzolu karty bezdrôtovej komunikácie a zarovnajte ju s ňou.
- 3 Kartu bezdrôtovej komunikácie vsuňte šikmo do zásuvky karty bezdrôtovej komunikácie.
- 4 Zaskrutkujte späť skrutku (M2 x 2,5), ktorá pripevňuje kartu bezdrôtovej komunikácie k systémovej doske.

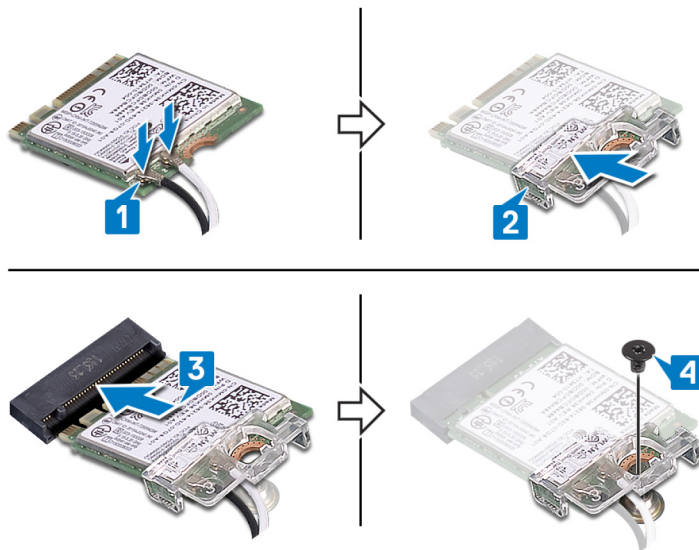

- 5 Na systémovú dosku položte štít karty bezdrôtovej komunikácie a zarovnajte otvory na skrutky, ktoré v ňom sú, s otvormi na skrutky v systémovej doske.
- 6 Zaskrutkujte späť dve skrutky (M2x2.5), ktoré pripevňujú kryt karty bezdrôtovej komunikácie k systémovej doske.

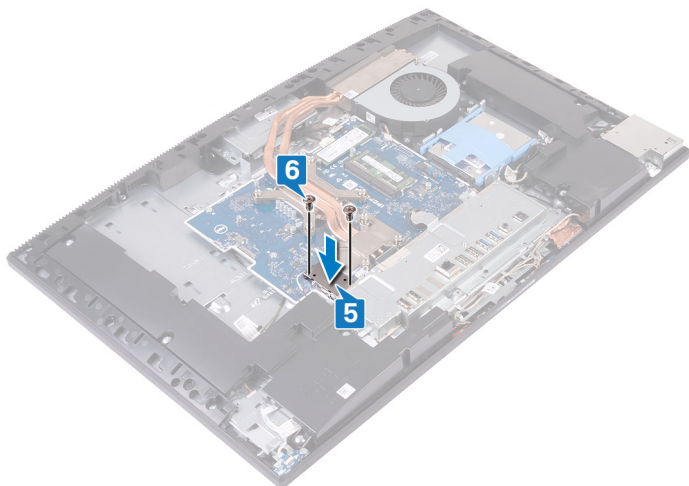

Finálne úkony

- 1 Namontujte späť štít [systémovej dosky](#).
- 2 Namontujte späť [zadný kryt](#).
- 3 Namontujte späť [stojan](#).

Demontáž disku SSD/pamäte Intel Optane

⚠ VÝSTRAHA: Pred prácou vo vnútri počítača si prečítajte bezpečnostné pokyny, ktoré ste dostali s vaším počítačom, a postupujte podľa krokov uvedených v časti **Pred prácou vo vnútri počítača**. Po práci vo vnútri počítača dodržujte pokyny uvedené v časti **Po práci vo vnútri počítača**. Ďalšie bezpečnostné overené postupy nájdete na domovskej stránke zákonných požiadaviek na adrese www.dell.com/regulatory_compliance.

Prípravné úkony

- 1 Demontujte **stojan**.
- 2 Demontujte **zadný kryt**.
- 3 Demontujte **štít systémovej dosky**.

Postup

- 1 Nájdite na systémovej doske jednotku SSD/pamäť Intel Optane.



- 2 Odskrutkujte skrutku (M2x2.5), ktorá zaisťuje disk SSD/pamäť Intel Optane k systémovej doske.
- 3 Vysuňte a vyberte disk SSD/pamäť Intel Optane zo slotu na kartu vo formáte M.2 na systémovej doske.

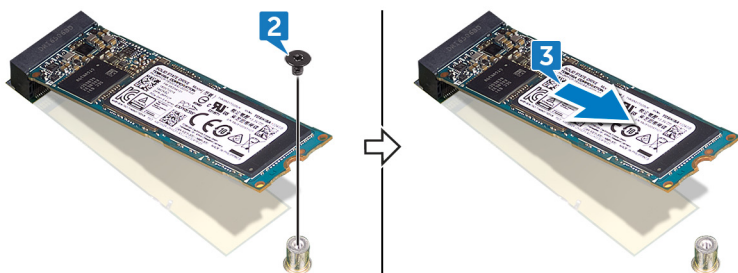

Spätná montáž jednotky SSD/pamäte Intel Optane

⚠ VÝSTRAHA: Pred prácou vo vnútri počítača si prečítajte bezpečnostné pokyny, ktoré ste dostali s vaším počítačom, a postupujte podľa krokov uvedených v časti **Pred prácou vo vnútri počítača**. Po práci vo vnútri počítača dodržujte pokyny uvedené v časti **Po práci vo vnútri počítača**. Ďalšie bezpečnostné overené postupy nájdete na domovskej stránke zákonných požiadaviek na adrese www.dell.com/regulatory_compliance.

⚠ VAROVANIE: Disky SSD sú krehké. Pri manipulácii s diskom SSD buďte opatrní.

Postup

- 1 Zarovnajete drážku na disku SSD/pamäti Intel Optane so západkou na slotu karty vo formáte M.2.
- 2 Zasuňte disk SSD/pamäť Intel Optane do slotu na kartu vo formáte M.2 na systémovej doske.
- 3 Zaskrutkujte späť skrutku (M2 x 2,5), ktorá pripevňuje disk SSD/pamäť Intel Optane k systémovej doske.

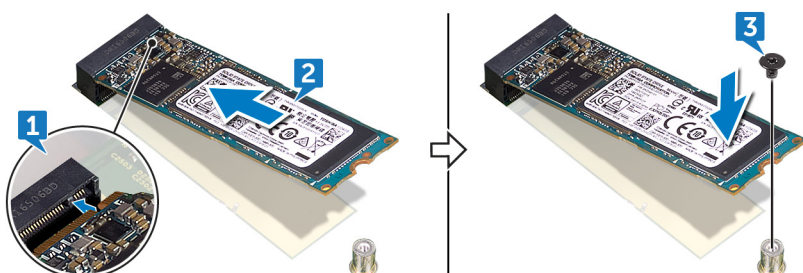

Finálne úkony

- 1 Namontujte späť štít systémovej dosky.
- 2 Namontujte späť zadný kryt.
- 3 Namontujte späť stojan.

Demontáž jednotky SSD (polovičná dĺžka)

⚠ VÝSTRAHA: Pred prácou vo vnútri počítača si prečítajte bezpečnostné pokyny, ktoré ste dostali s vaším počítačom, a postupujte podľa krokov uvedených v časti **Pred prácou vo vnútri počítača**. Po práci vo vnútri počítača dodržujte pokyny uvedené v časti **Po práci vo vnútri počítača**. Ďalšie bezpečnostné overené postupy nájdete na domovskej stránke zákonných požiadaviek na adrese www.dell.com/regulatory_compliance.

Prípravné úkony

- 1 Demontujte **stojan**.
- 2 Demontujte **zadný kryt**.
- 3 Demontujte **štít systémovej dosky**.

Postup

ⓘ POZNÁMKA: Postupom uvedeným v krokoch 4 a 5 sa riadte iba vtedy, ak nahrádzate disk SSD s polovičnou dĺžkou diskom SSD s plnou dĺžkou.

- 1 Odskrutkujte skrutku (M2 x 2,5), ktorá pripevňuje disk SSD s polovičnou dĺžkou k systémovej doske.
- 2 Vysuňte a vyberte disk SSD s polovičnou dĺžkou zo slotu M.2 na systémovej doske.
- 3 Odlepte tepelnú podložku nalepenú na systémovej doske.
- 4 Odstráňte maticu z otvoru na skrutku v slotu M.2 2230.
- 5 Namontujte maticu do otvoru v slotu M.2 2280.

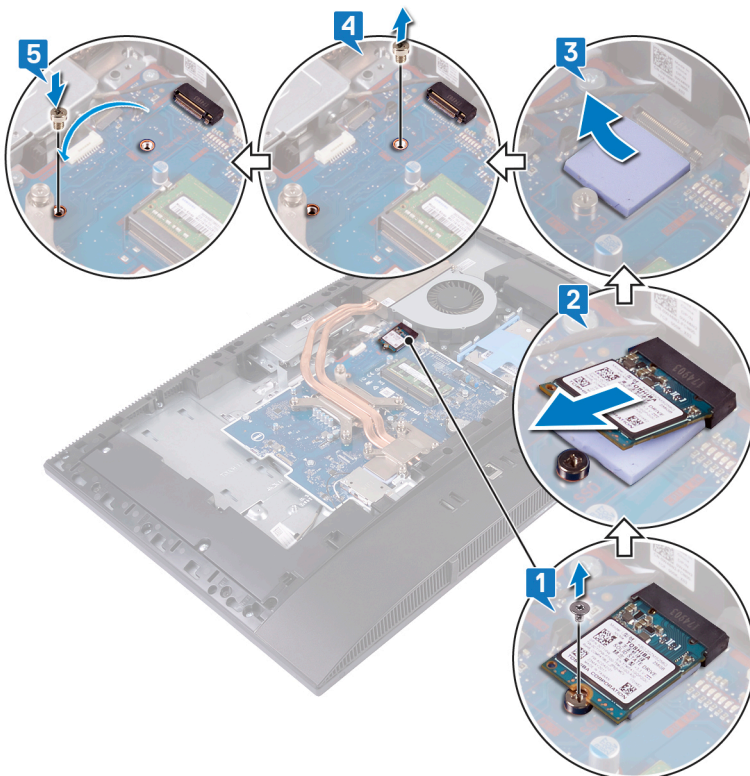

Spätná montáž jednotky SSD (polovičná dĺžka)

⚠ VÝSTRAHA: Pred prácou vo vnútri počítača si prečítajte bezpečnostné pokyny, ktoré ste dostali s vaším počítačom, a postupujte podľa krokov uvedených v časti **Pred prácou vo vnútri počítača**. Po práci vo vnútri počítača dodržujte pokyny uvedené v časti **Po práci vo vnútri počítača**. Ďalšie bezpečnostné overené postupy nájdete na domovskej stránke zákonných požiadaviek na adrese www.dell.com/regulatory_compliance.

Postup

① **POZNÁMKA:** Postupom uvedeným v krokoch 1 a 2 sa riadte iba vtedy, ak nahrádzate disk SSD s plnou dĺžkou diskom SSD s polovičnou dĺžkou.

- 1 Odstráňte maticu z otvoru na skrutku v slotu M.2 2280.
- 2 Namontujte maticu do otvoru v slotu M.2 2230.
- 3 Prilepte tepelnú podložku na systémovú dosku.
- 4 Zarovnajete drážku na disku SSD s polovičnou dĺžkou s výčnelkom v slotu M.2 a zasuňte disk do slotu.
- 5 Zaskrutkujte späť skrutku (M2 x 2,5), ktorá pripevňuje disk SSD s polovičnou dĺžkou k systémovej doske.

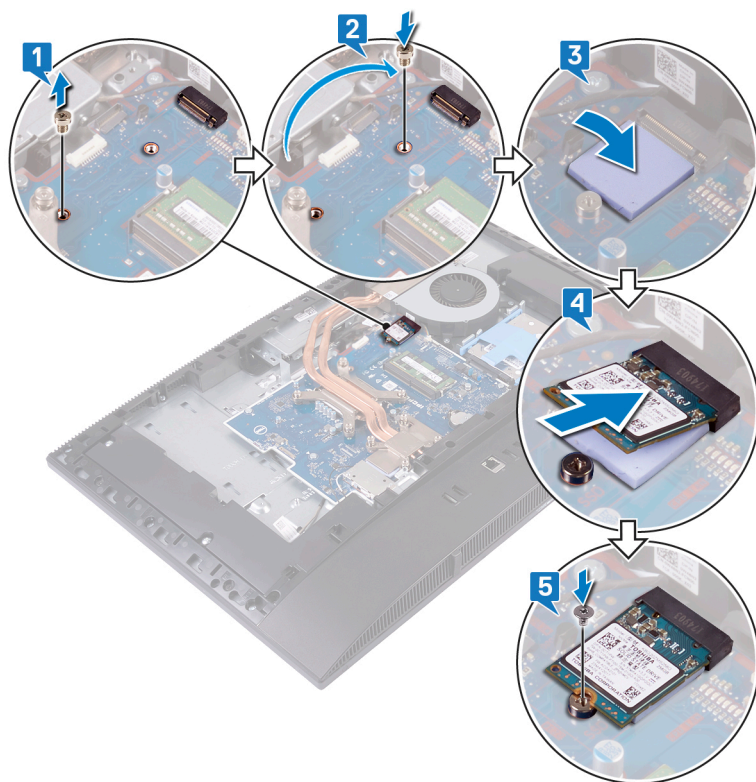

Finálne úkony

- 1 Namontujte späť štít systémovej dosky.
- 2 Namontujte späť zadný kryt.
- 3 Namontujte späť stojan.

Demontáž ventilátora

⚠ VÝSTRAHA: Pred prácou vo vnútri počítača si prečítajte bezpečnostné pokyny, ktoré ste dostali s vaším počítačom, a postupujte podľa krokov uvedených v časti **Pred prácou vo vnútri počítača**. Po práci vo vnútri počítača dodržujte pokyny uvedené v časti **Po práci vo vnútri počítača**. Ďalšie bezpečnostné overené postupy nájdete na domovskej stránke zákonných požiadaviek na adrese www.dell.com/regulatory_compliance.

Prípravné úkony

- 1 Demontujte **stojan**.
- 2 Demontujte **zadný kryt**.
- 3 Demontujte **štít systémovej dosky**.

Postup

- 1 Odpojte kábel ventilátora od príslušného konektora na systémovej doske.
- 2 Odskrutkujte tri skrutky (M3x5), ktoré zaisťujú ventilátor k základni zostavy displeja.
- 3 Vyberte ventilátor zo základne zostavy displeja.

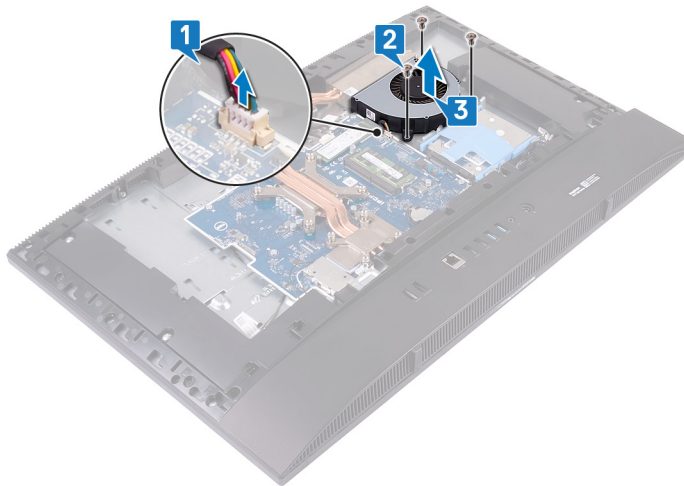

Spätná montáž ventilátora

⚠ VÝSTRAHA: Pred prácou vo vnútri počítača si prečítajte bezpečnostné pokyny, ktoré ste dostali s vaším počítačom, a postupujte podľa krokov uvedených v časti **Pred prácou vo vnútri počítača**. Po práci vo vnútri počítača dodržujte pokyny uvedené v časti **Po práci vo vnútri počítača**. Ďalšie bezpečnostné overené postupy nájdete na domovskej stránke zákonných požiadaviek na adrese www.dell.com/regulatory_compliance.

Postup

- 1 Zarovnajte otvory na skrutky na ventilátore s otvormi na skrutky v základni zostavy displeja.
- 2 Zaskrutkujte späť tri skrutky (M3x5), ktoré upevňujú ventilátor k základni zostavy displeja.
- 3 Pripojte kábel ventilátora k systémovej doske.

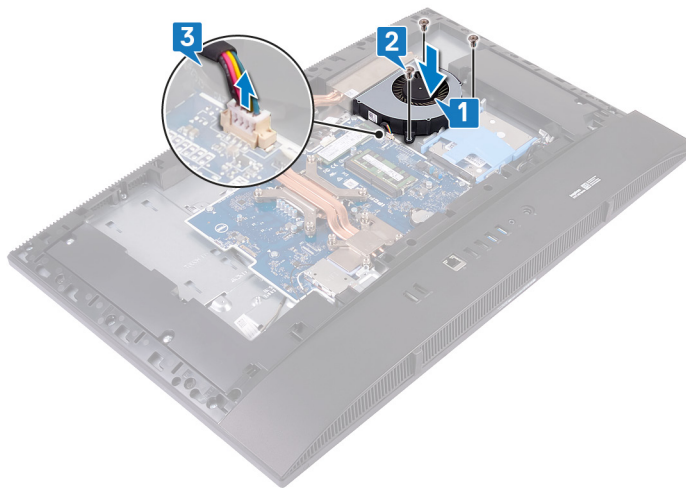

Finálne úkony

- 1 Namontujte späť štít systémovej dosky.
- 2 Namontujte späť zadný kryt.
- 3 Namontujte späť stojan.

Demontáž chladiča

- ⚠ **VÝSTRAHA:** Pred prácou vo vnútri počítača si prečítajte bezpečnostné pokyny, ktoré ste dostali s vaším počítačom, a postupujte podľa krokov uvedených v časti **Pred prácou vo vnútri počítača**. Po práci vo vnútri počítača dodržujte pokyny uvedené v časti **Po práci vo vnútri počítača**. Ďalšie bezpečnostné overené postupy nájdete na domovskej stránke zákonných požiadaviek na adrese www.dell.com/regulatory_compliance.
- ⚠ **VÝSTRAHA:** Chladič sa môže počas normálnej prevádzky zahriať. Skôr, než sa chladiča dotknete, nechajte ho dostatočne dlhý čas vychladnúť.
- ⚠ **VAROVANIE:** Za účelom zaistenia maximálneho chladenia procesora sa nedotýkajte oblastí prenosu tepla na chladiči. Mastnota vašej pokožky môže obmedziť schopnosť prenosu tepla teplovodivou pastou.

Prípravné úkony

- 1 Demontujte [stojan](#).
- 2 Demontujte [zadný kryt](#).
- 3 Demontujte [štít systémovej dosky](#).

Postup

ⓘ **POZNÁMKA:** Umiestnenie a počet skrutiek na chladiči sa líši v závislosti od objednanej konfigurácie grafickej karty.

- 1 V opačnom poradí (poradie je vyznačené na chladiči) uvoľnite skrutky, ktoré pripevňujú chladič k systémovej doske a základni zostave displeja.
- 2 Odstráňte chladič zo systémovej dosky a základne zostavy displeja.

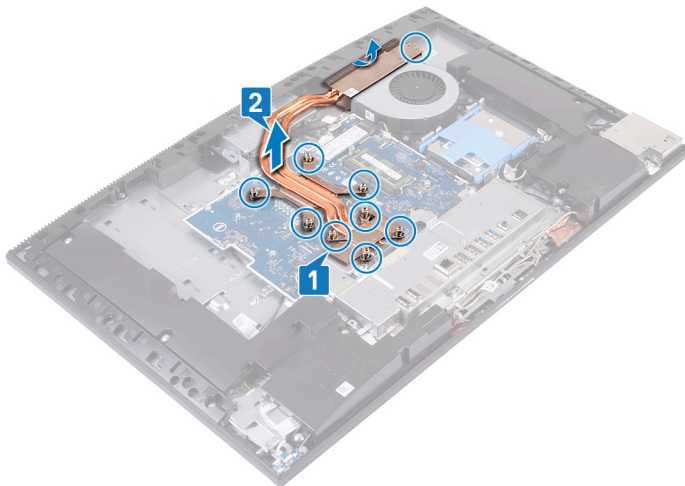

Spätná montáž chladiča

⚠ VÝSTRAHA: Pred prácou vo vnútri počítača si prečítajte bezpečnostné pokyny, ktoré ste dostali s vaším počítačom, a postupujte podľa krokov uvedených v časti **Pred prácou vo vnútri počítača**. Po práci vo vnútri počítača dodržujte pokyny uvedené v časti **Po práci vo vnútri počítača**. Ďalšie bezpečnostné overené postupy nájdete na domovskej stránke zákonných požiadaviek na adrese www.dell.com/regulatory_compliance.

⚠ VAROVANIE: Nesprávne zarovnanie chladiča môže poškodiť systémovú dosku a procesor.

ⓘ POZNÁMKA: Ak vymieňate systémovú dosku alebo chladič, použite tepelnú podložku, ktorá je dodaná v súprave, aby ste zabezpečili tepelnú vodivosť.

Postup

ⓘ POZNÁMKA: Umiestnenie a počet skrutiek na chladiči sa líši v závislosti od objednanej konfigurácie grafickej karty.

- 1 Zasuňte chladič pod plášť ventilátora a medzi ventilátor a zarovnajtie skrutky na chladiči s otvormi na skrutky v systémovej doske a základni zostavy displeja.
- 2 Postupne (poradie je vyznačené na chladiči) utiahnite skrutky, ktoré pripevňujú chladič k systémovej doske a základni zostavy displeja.

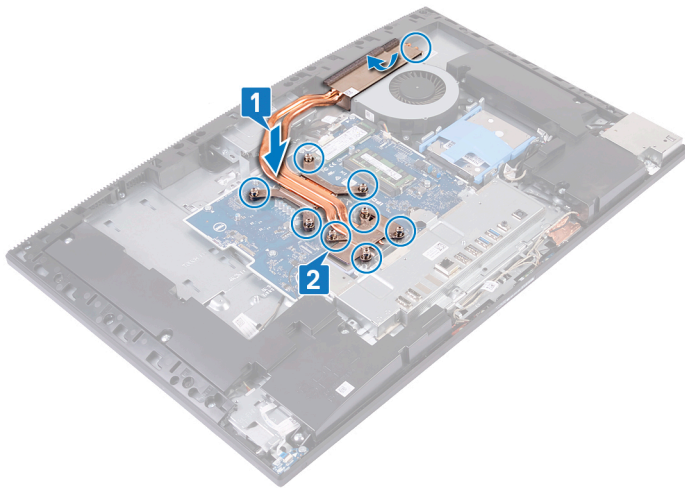

Finálne úkony

- 1 Namontujte späť štít systémovej dosky.
- 2 Namontujte späť zadný kryt.
- 3 Namontujte späť stojan.

Demontáž kamery

⚠ VÝSTRAHA: Pred prácou vo vnútri počítača si prečítajte bezpečnostné pokyny, ktoré ste dostali s vaším počítačom, a postupujte podľa krokov uvedených v časti **Pred prácou vo vnútri počítača**. Po práci vo vnútri počítača dodržujte pokyny uvedené v časti **Po práci vo vnútri počítača**. Ďalšie bezpečnostné overené postupy nájdete na domovskej stránke zákonných požiadaviek na adrese www.dell.com/regulatory_compliance.

Prípravné úkony

- 1 Demontujte **stojan**.
- 2 Demontujte **zadný kryt**.
- 3 Demontujte **štít systémovej dosky**.

Postup

📌 POZNÁMKA: Veľkosť a konfigurácia modulu kamery sa môže líšiť v závislosti od objednanej konfigurácie.

- 1 Odpojte kábel kamery od systémovej dosky.
- 2 Odskrutkujte dve skrutky (M3 x 5), ktoré pripevňujú dvierka zostavy vysúvateľnej kamery k strednému rámu.
- 3 Vyberte dvierka zostavy vysúvateľnej kamery zo stredného rámu.
- 4 Odskrutkujte dve skrutky (M3x5), ktoré zaisťujú zostavu vysúvateľnej kamery k základni zostavy displeja.
- 5 Posuňte a zdvihnite zostavu vysúvateľnej kamery zo základne zostavy displeja.

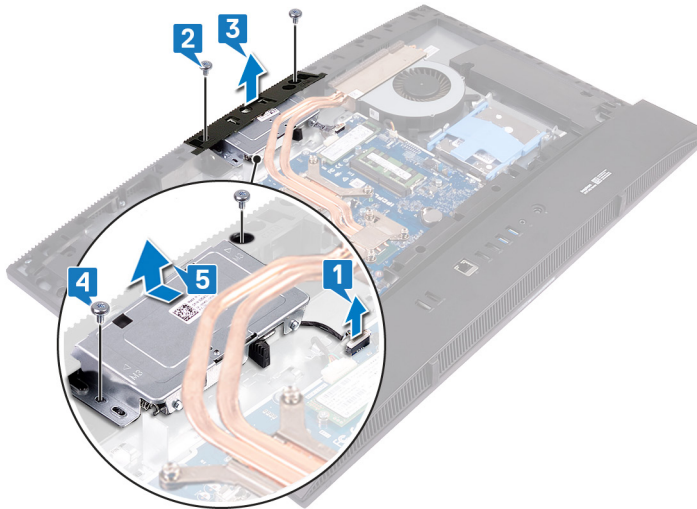

- 6 Zatlačte na hornú časť zostavy vysúvateľnej kamery, aby ste vysunuli vysúvateľnú kameru.

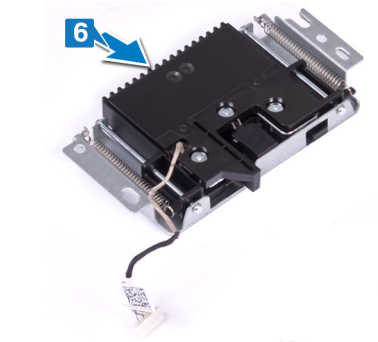

- 7 Odskrutkujte tri skrutky (M3x5), ktoré zaisťujú rám vysúvateľnej kamery k zostave vysúvateľnej kamery.
- 8 Zdvihnite rám vysúvateľnej kamery zo zostavy vysúvateľnej kamery.

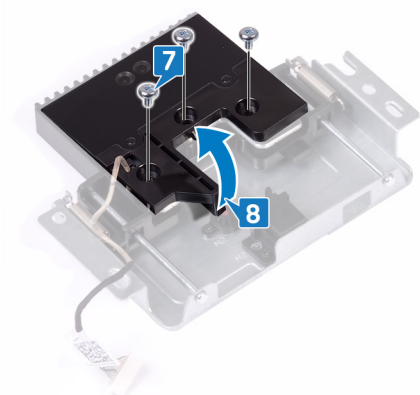

- 9 Uvoľnite a vyberte zo zostavy vysúvateľnej kamery modul kamery spolu s konzolou a káblom.

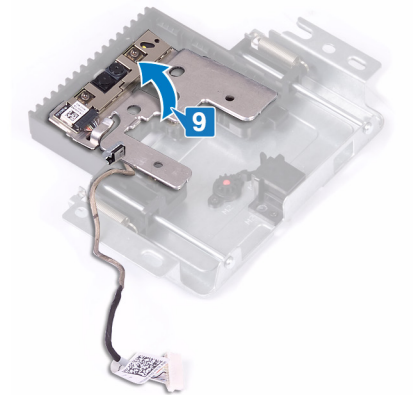

Spätná montáž kamery

⚠ VÝSTRAHA: Pred prácou vo vnútri počítača si prečítajte bezpečnostné pokyny, ktoré ste dostali s vaším počítačom, a postupujte podľa krokov uvedených v časti **Pred prácou vo vnútri počítača**. Po práci vo vnútri počítača dodržujte pokyny uvedené v časti **Po práci vo vnútri počítača**. Ďalšie bezpečnostné overené postupy nájdete na domovskej stránke zákonných požiadaviek na adrese www.dell.com/regulatory_compliance.

Postup

- 1 Modul kamery spolu s konzolou a káblom vložte do slotu v zostave vysúvateľnej kamery a zacvaknite ho na pôvodné miesto.

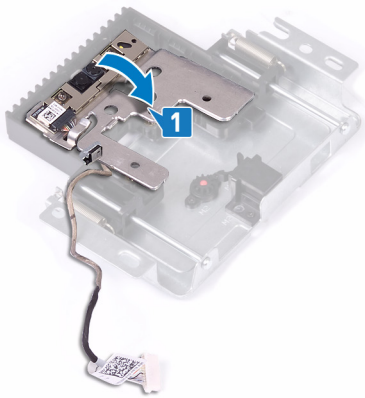

- 2 Zarovnajte otvory na skrutky v ráme vysúvateľnej kamery s otvormi na skrutky v zostave vysúvateľnej kamery.
- 3 Zaskrutkujte späť tri skrutky (M3 x 5), ktoré pripevňujú rám vysúvateľnej kamery k jej zostave.

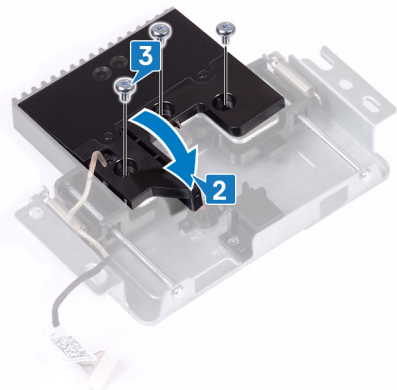

- 4 Zatlačte na hornú časť zostavy vysúvateľnej kamery, aby ste zasunuli vysúvateľnú kameru.

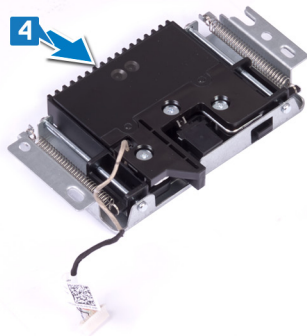

- 5 Položte zostavu vysúvateľnej kamery na základňu panela displeja a zarovnajte ju s ňou.
- 6 Zaskrutkujte späť dve skrutky (M3x5), ktoré zaisťujú zostavu zasúvateľnej kamery k základni zostavy displeja.
- 7 Položte dvierka zostavy vysúvateľnej kamery na stredný rám a zarovnajte ju s ním.
- 8 Zaskrutkujte späť dve skrutky (M3 x 5), ktoré pripevňujú zostavu vysúvateľnej kamery k strednému rámu.
- 9 Pripojte kábel kamery k systémovej doske.

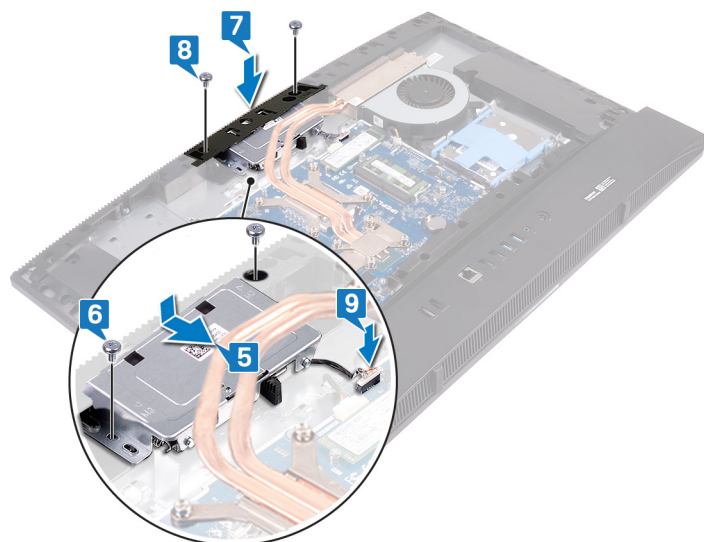

Finálne úkony

- 1 Namontujte späť [štít systémovej dosky](#).
- 2 Namontujte späť [zadný kryt](#).
- 3 Namontujte späť [stojan](#).

Demontáž spodného krytu

⚠ VÝSTRAHA: Pred prácou vo vnútri počítača si prečítajte bezpečnostné pokyny, ktoré ste dostali s vaším počítačom, a postupujte podľa krokov uvedených v časti **Pred prácou vo vnútri počítača**. Po práci vo vnútri počítača dodržujte pokyny uvedené v časti **Po práci vo vnútri počítača**. Ďalšie bezpečnostné overené postupy nájdete na domovskej stránke zákonných požiadaviek na adrese www.dell.com/regulatory_compliance.

Prípravné úkony

- 1 Demontujte **stojan**.
- 2 Demontujte **zadný kryt**.

Postup

- 1 Odskrutkujte dve skrutky (M3 x 5), ktoré pripevňujú spodný kryt k základni zostavy displeja, a dve skrutky (M3 x 5), ktoré ho pripevňujú k zadnej vstupno-výstupnej konzole.



- 2 Vypáňte a odstráňte spodný kryt zo stredného rámu a zadnej vstupno-výstupnej konzoly. Začnite na mieste zobrazenom na obrázku.



Spätná montáž spodného krytu

⚠ VÝSTRAHA: Pred prácou vo vnútri počítača si prečítajte bezpečnostné pokyny, ktoré ste dostali s vaším počítačom, a postupujte podľa krokov uvedených v časti **Pred prácou vo vnútri počítača**. Po práci vo vnútri počítača dodržujte pokyny uvedené v časti **Po práci vo vnútri počítača**. Ďalšie bezpečnostné overené postupy nájdete na domovskej stránke zákonných požiadaviek na adrese www.dell.com/regulatory_compliance.

Postup

- 1 Zasuňte šikmo západky na spodnom kryte pod sloty v strednom ráme.
- 2 Zatlačte na spodný kryt a tlačte, až kým sa neozve cvaknutie a nebude pripevnený k strednému rámu.
- 3 Zaskrutkujte späť dve skrutky (M3 x 5), ktoré pripevňujú spodný kryt k základni zostavy displeja, a dve skrutky (M3 x 5), ktoré ho pripevňujú k zadnej vstupno-výstupnej konzole.

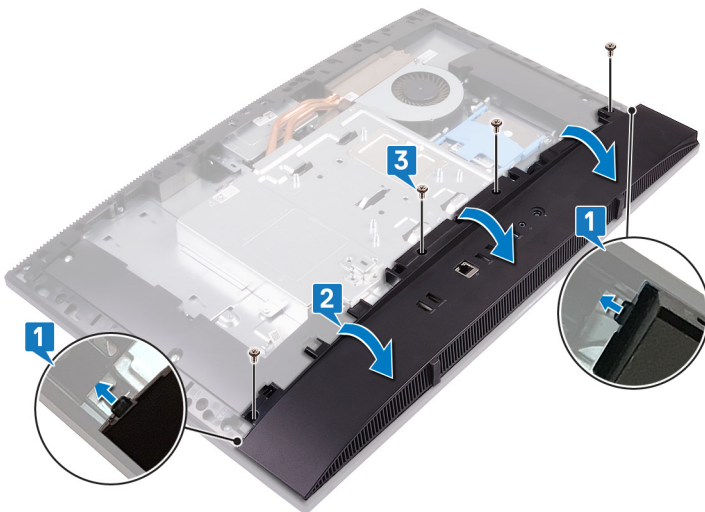

Finálne úkony

- 1 Namontujte späť **zadný kryt**.
- 2 Namontujte späť **stojan**.

Demontáž zadnej vstupno-výstupnej konzoly

⚠ VÝSTRAHA: Pred prácou vo vnútri počítača si prečítajte bezpečnostné pokyny, ktoré ste dostali s vaším počítačom, a postupujte podľa krokov uvedených v časti **Pred prácou vo vnútri počítača**. Po práci vo vnútri počítača dodržujte pokyny uvedené v časti **Po práci vo vnútri počítača**. Ďalšie bezpečnostné overené postupy nájdete na domovskej stránke zákonných požiadaviek na adrese www.dell.com/regulatory_compliance.

Prípravné úkony

- 1 Demontujte **stojan**.
- 2 Demontujte **štít systémovej dosky**.
- 3 Demontujte **zadný kryt**.
- 4 Demontujte **spodný kryt**.

Postup

- 1 Odskrutkujte tri skrutky (M3 x 5), ktoré pripevňujú zadnú vstupno-výstupnú konzolu k základni zostavy displeja.
- 2 Vyberte zadnú vstupno-výstupnú konzolu zo základne zostavy displeja.

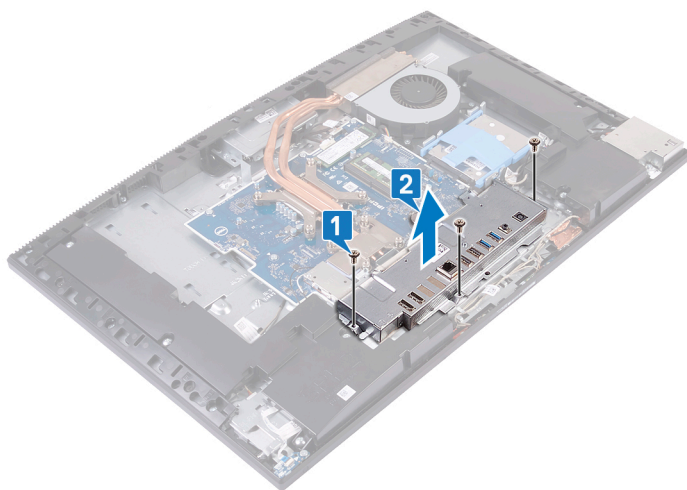

Spätná montáž zadnej vstupno-výstupnej konzoly

⚠ VÝSTRAHA: Pred prácou vo vnútri počítača si prečítajte bezpečnostné pokyny, ktoré ste dostali s vaším počítačom, a postupujte podľa krokov uvedených v časti **Pred prácou vo vnútri počítača**. Po práci vo vnútri počítača dodržujte pokyny uvedené v časti **Po práci vo vnútri počítača**. Ďalšie bezpečnostné overené postupy nájdete na domovskej stránke zákonných požiadaviek na adrese www.dell.com/regulatory_compliance.

Postup

- 1 Zarovnajte sloty v zadnej vstupno-výstupnej konzole s portmi na systémovej doske.
- 2 Zaskrutkujte späť tri skrutky (M3 x 5), ktoré pripevňujú zadnú vstupno-výstupnú konzolu k základni zostavy displeja.

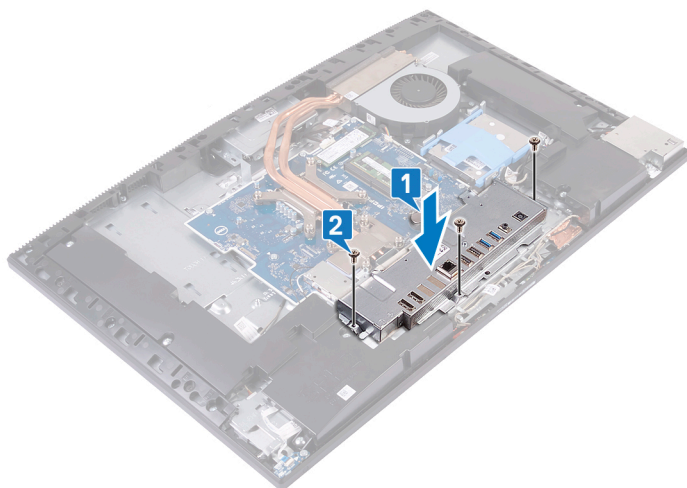

Finálne úkony

- 1 Namontujte späť **spodný kryt**.
- 2 Namontujte späť **zadný kryt**.
- 3 Namontujte späť **štít systémovej dosky**.
- 4 Namontujte späť **stojan**.

Demontáž mikrofónov

⚠ VÝSTRAHA: Pred prácou vo vnútri počítača si prečítajte bezpečnostné pokyny, ktoré ste dostali s vaším počítačom, a postupujte podľa krokov uvedených v časti **Pred prácou vo vnútri počítača**. Po práci vo vnútri počítača dodržujte pokyny uvedené v časti **Po práci vo vnútri počítača**. Ďalšie bezpečnostné overené postupy nájdete na domovskej stránke zákonných požiadaviek na adrese www.dell.com/regulatory_compliance.

Prípravné úkony

- 1 Demontujte **stojan**.
- 2 Demontujte **štít systémovej dosky**.
- 3 Demontujte **zadný kryt**.
- 4 Demontujte **spodný kryt**.
- 5 Demontujte **zadnú vstupno-výstupnú konzolu**.

Postup

- 1 Odpojte od systémovej dosky kábel mikrofónov.
- 2 Z vodiacich úchytiak na základni zostavy displeja vyberte kábel mikrofónov.
- 3 Odskrutkujte štyri skrutky (M2 x 2,5), ktoré pripevňujú mikrofónové moduly (4) k strednému rámu.
- 4 Vypáňte a vyberte mikrofónové moduly (4) zo slotov v strednom ráme.

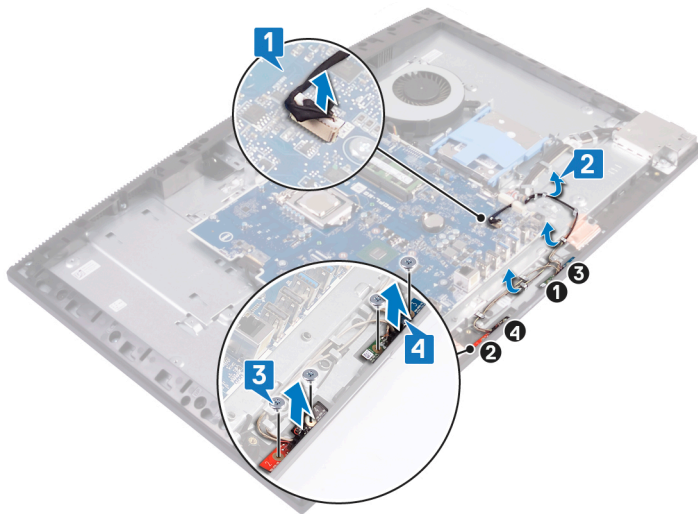

Spätná montáž mikrofónov

⚠ VÝSTRAHA: Pred prácou vo vnútri počítača si prečítajte bezpečnostné pokyny, ktoré ste dostali s vaším počítačom, a postupujte podľa krokov uvedených v časti **Pred prácou vo vnútri počítača**. Po práci vo vnútri počítača dodržujte pokyny uvedené v časti **Po práci vo vnútri počítača**. Ďalšie bezpečnostné overené postupy nájdete na domovskej stránke zákonných požiadaviek na adrese www.dell.com/regulatory_compliance.

Postup

- 1 Zosúlajte čísla na mikrofónových moduloch s číslami na strednom ráme a potom moduly (4) zarovnajte so slotmi v strednom ráme.
- 2 Zaskrutkujte späť štyri skrutky (M2 x 2,5), ktoré pripevňujú mikrofónové moduly (4) k strednému rámu.
- 3 Do vodiacich úchytiak na základni zostavy displeja vložte kábel mikrofónov.
- 4 Kábel mikrofónov potom pripojte ku konektoru na systémovej doske.

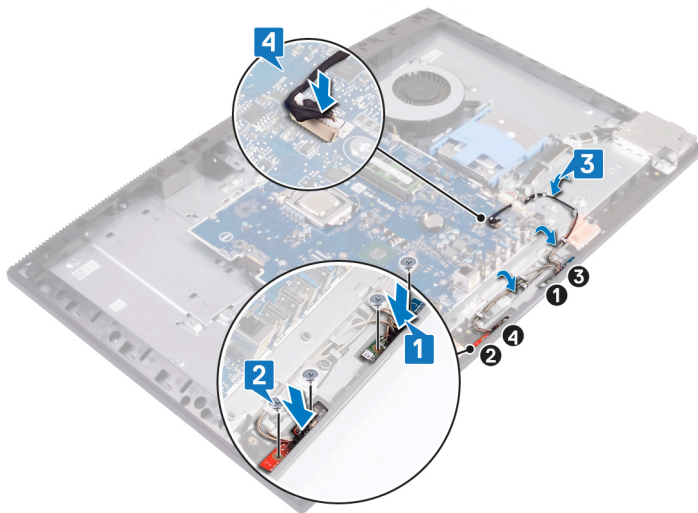

Finálne úkony

- 1 Namontujte späť **zadnú vstupno-výstupnú konzolu**.
- 2 Namontujte späť **spodný kryt**.
- 3 Namontujte späť **zadný kryt**.
- 4 Namontujte späť **štít systémovej dosky**.
- 5 Namontujte späť **stojan**.

Demontáž reproduktorov

⚠ VÝSTRAHA: Pred prácou vo vnútri počítača si prečítajte bezpečnostné pokyny, ktoré ste dostali s vaším počítačom, a postupujte podľa krokov uvedených v časti **Pred prácou vo vnútri počítača**. Po práci vo vnútri počítača dodržujte pokyny uvedené v časti **Po práci vo vnútri počítača**. Ďalšie bezpečnostné overené postupy nájdete na domovskej stránke zákonných požiadaviek na adrese www.dell.com/regulatory_compliance.

Prípravné úkony

- 1 Demontujte **stojan**.
- 2 Demontujte **štít systémovej dosky**.
- 3 Demontujte **zadný kryt**.
- 4 Demontujte **spodný kryt**.
- 5 Demontujte **zadnú vstupno-výstupnú konzolu**.

Postup

- 1 Odpojte kábel reproduktora od systémovej dosky.
- 2 Odskrutkujte deväť skrutiek (M3 x 4+7.1), ktoré pripevňujú reproduktory k základni zostavy displeja.
- 3 Z vodiacich úchytiak na základni zostavy displeja vyberte kábel reproduktora.
- 4 Vyberte reproduktory spolu s káblom reproduktora zo základne zostavy displeja.

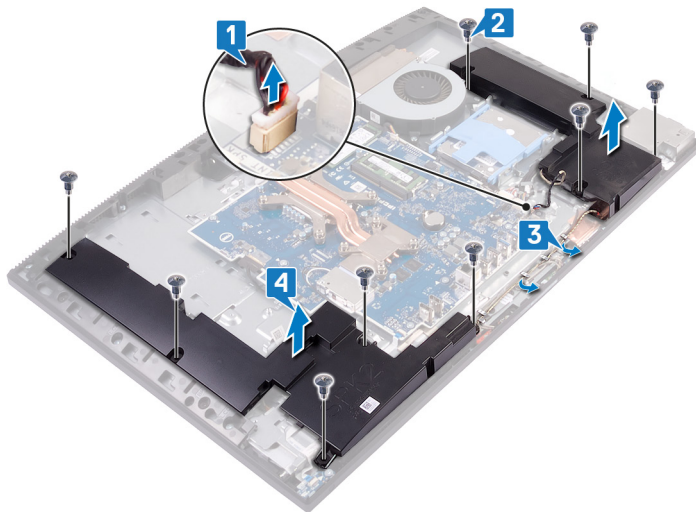

Spätná montáž reproduktorov

⚠ VÝSTRAHA: Pred prácou vo vnútri počítača si prečítajte bezpečnostné pokyny, ktoré ste dostali s vaším počítačom, a postupujte podľa krokov uvedených v časti **Pred prácou vo vnútri počítača**. Po práci vo vnútri počítača dodržujte pokyny uvedené v časti **Po práci vo vnútri počítača**. Ďalšie bezpečnostné overené postupy nájdete na domovskej stránke zákonných požiadaviek na adrese www.dell.com/regulatory_compliance.

Postup

- 1 Položte reproduktory na základňu zostavy displeja a zarovnajte otvory na skrutky, ktoré v nich sú, s otvormi v základni zostavy displeja.
- 2 Zaskrutkujte späť deväť skrutiek (M3 x 4+7.1), ktoré pripevňujú reproduktory k základni zostavy displeja.
- 3 Presuňte kábel reproduktora cez vodiace úchytky na základni zostavy displeja.
- 4 Pripojte kábel reproduktora k systémovej doske.

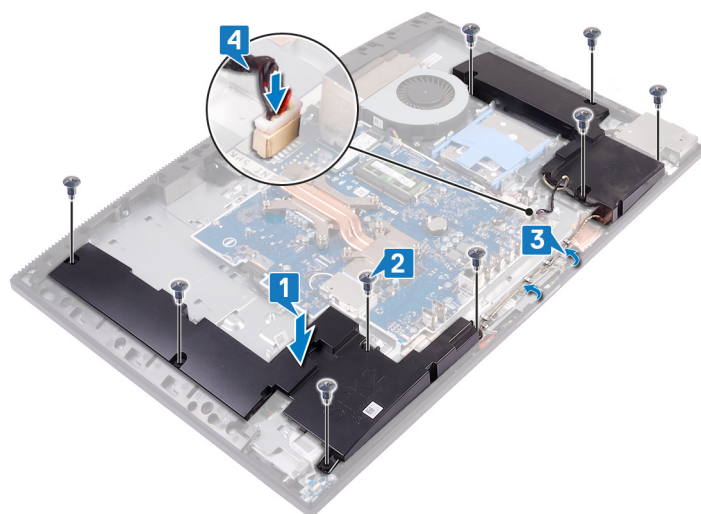

Finálne úkony

- 1 Namontujte späť **zadnú vstupno-výstupnú konzolu**.
- 2 Namontujte späť **spodný kryt**.
- 3 Namontujte späť **zadný kryt**.
- 4 Namontujte späť **štít systémovej dosky**.
- 5 Namontujte späť **stojan**.

Demontáž dosky s tlačidlom napájania

⚠ VÝSTRAHA: Pred prácou vo vnútri počítača si prečítajte bezpečnostné pokyny, ktoré ste dostali s vaším počítačom, a postupujte podľa krokov uvedených v časti **Pred prácou vo vnútri počítača**. Po práci vo vnútri počítača dodržujte pokyny uvedené v časti **Po práci vo vnútri počítača**. Ďalšie bezpečnostné overené postupy nájdete na domovskej stránke zákonných požiadaviek na adrese www.dell.com/regulatory_compliance.

Prípravné úkony

- 1 Demontujte **stojan**.
- 2 Demontujte **zadný kryt**.
- 3 Demontujte **spodný kryt**.
- 4 Demontujte **zadnú vstupno-výstupnú konzolu**.
- 5 Demontujte **reproduktory**.

Postup

- 1 Otvorte západku a odpojte kábel dosky s tlačidlom napájania od systémovej dosky.
- 2 Odlepte kábel dosky s tlačidlom napájania od základne zostavy displeja a potom vysuňte kábel dosky s tlačidlom napájania spod anténnych káblov.
- 3 Odskrutkujte skrutku (M3 x 5), ktorá pripevňuje dosku s tlačidlom napájania k strednému rámu.
- 4 Vyberte dosku s tlačidlom napájania spolu s káblom zo stredného rámu.

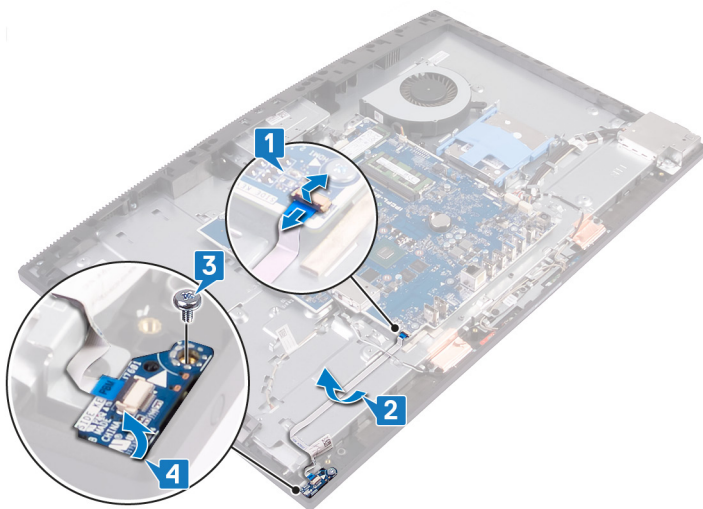

Spätná montáž dosky s tlačidlom napájania

⚠ VÝSTRAHA: Pred prácou vo vnútri počítača si prečítajte bezpečnostné pokyny, ktoré ste dostali s vaším počítačom, a postupujte podľa krokov uvedených v časti **Pred prácou vo vnútri počítača**. Po práci vo vnútri počítača dodržujte pokyny uvedené v časti **Po práci vo vnútri počítača**. Ďalšie bezpečnostné overené postupy nájdete na domovskej stránke zákonných požiadaviek na adrese www.dell.com/regulatory_compliance.

Postup

- 1 Pomocou zarovnávacích kolíkov umiestnite dosku s tlačidlom napájania na stredný rám.
- 2 Zaskrutkujte späť skrutku (M3 x 5), ktorá pripevňuje dosku s tlačidlom napájania k strednému rámu.
- 3 Zasuňte kábel dosky s tlačidlom napájania pod anténne káble a potom kábel dosky s tlačidlom napájania prilepte k základni zostavy displeja.
- 4 Zasuňte kábel dosky s tlačidlom napájania do konektora na systémovej doske a zatvorením západky upevnite kábel.

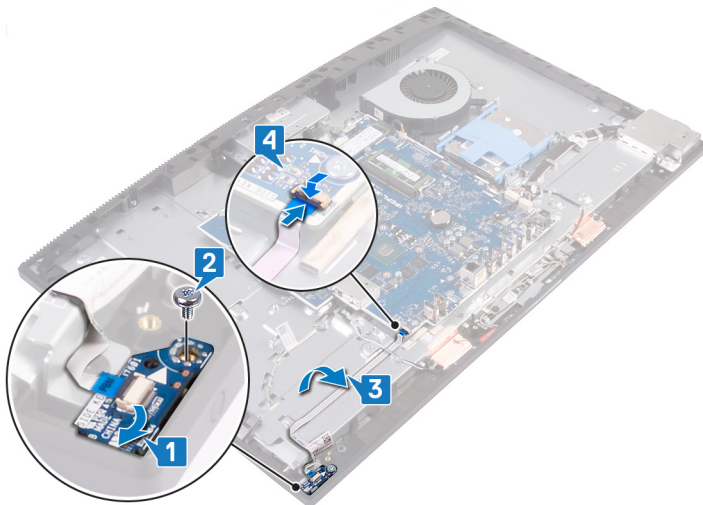

Finálne úkony

- 1 Namontujte späť **reproduktory**.
- 2 Namontujte späť **zadnú vstupno-výstupnú konzolu**.
- 3 Namontujte späť **spodný kryt**.
- 4 Namontujte späť **zadný kryt**.
- 5 Namontujte späť **stojan**.

Demontáž vstupno-výstupnej dosky

⚠ VÝSTRAHA: Pred prácou vo vnútri počítača si prečítajte bezpečnostné pokyny, ktoré ste dostali s vaším počítačom, a postupujte podľa krokov uvedených v časti **Pred prácou vo vnútri počítača**. Po práci vo vnútri počítača dodržujte pokyny uvedené v časti **Po práci vo vnútri počítača**. Ďalšie bezpečnostné overené postupy nájdete na domovskej stránke zákonných požiadaviek na adrese www.dell.com/regulatory_compliance.

Prípravné úkony

- 1 Demontujte **stojan**.
- 2 Demontujte **zadný kryt**.
- 3 Demontujte **štít systémovej dosky**.
- 4 Demontujte **spodný kryt**.
- 5 Demontujte **zadnú vstupno-výstupnú konzolu**.
- 6 Demontujte **reproduktory**.

Postup

- 1 Pomocou ťahacieho jazýčka nadvihnite a odpojte od systémovej dosky kábel vstupno-výstupnej dosky.
- 2 Odpojte od systémovej dosky napájací kábel vstupno-výstupnej dosky.
- 3 Odpojte kábel portu náhlavnej súpravy od systémovej dosky.
- 4 Z vodiacich úchytiak na základni zostavy displeja vyberte kábel vstupno-výstupnej dosky, napájací kábel vstupno-výstupnej dosky a kábel portu náhlavnej súpravy.
- 5 Odskrutkujte dve skrutky (M3 x 5), ktoré pripevňujú štít vstupno-výstupnej dosky k základni zostavy displeja.
- 6 Vyberte štít vstupno-výstupnej dosky zo základne zostavy displeja.

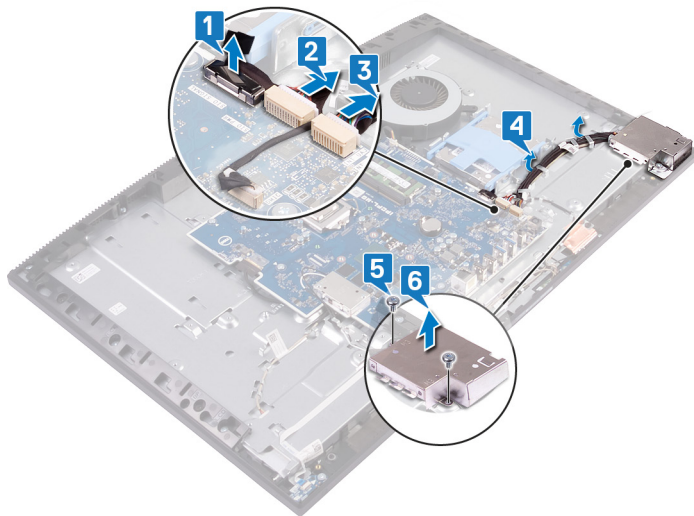

- 7 Z vodiacej úchytky na vstupno-výstupnej doske vyberte kábel portu náhlavnej súpravy.
- 8 Odskrutkujte dve skrutky (M2,5 x 3,5), ktoré pripevňujú vstupno-výstupnú dosku k základni zostavy displeja.
- 9 Vyberte vstupno-výstupnú dosku spolu s káblami zo základne zostavy displeja.

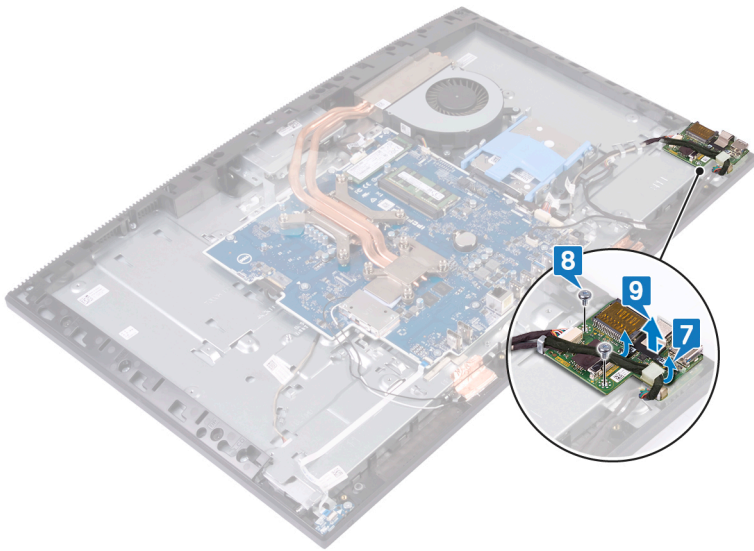

Spätná montáž vstupno-výstupnej dosky

⚠ VÝSTRAHA: Pred prácou vo vnútri počítača si prečítajte bezpečnostné pokyny, ktoré ste dostali s vaším počítačom, a postupujte podľa krokov uvedených v časti **Pred prácou vo vnútri počítača**. Po práci vo vnútri počítača dodržujte pokyny uvedené v časti **Po práci vo vnútri počítača**. Ďalšie bezpečnostné overené postupy nájdete na domovskej stránke zákonných požiadaviek na adrese www.dell.com/regulatory_compliance.

Postup

1 Položte vstupno-výstupnú dosku spolu s káblami na základňu zostavy displeja a zarovnajte otvory na skrutky vo vstupno-výstupnej doske s otvormi v základni zostavy displeja.

ⓘ POZNÁMKA: Dbajte pri tom na to, aby bol port USB-C na vstupno-výstupnej doske umiestnený v konzole portu USB-C, ktorá sa nachádza na základni zostavy displeja.

2 Zaskrutkujte späť dve skrutky (M2,5 x 3,5), ktoré pripevňujú vstupno-výstupnú dosku k základni zostavy displeja.

3 Do vodiacej úchytky na vstupno-výstupnej doske vložte kábel portu náhlavnej súpravy.

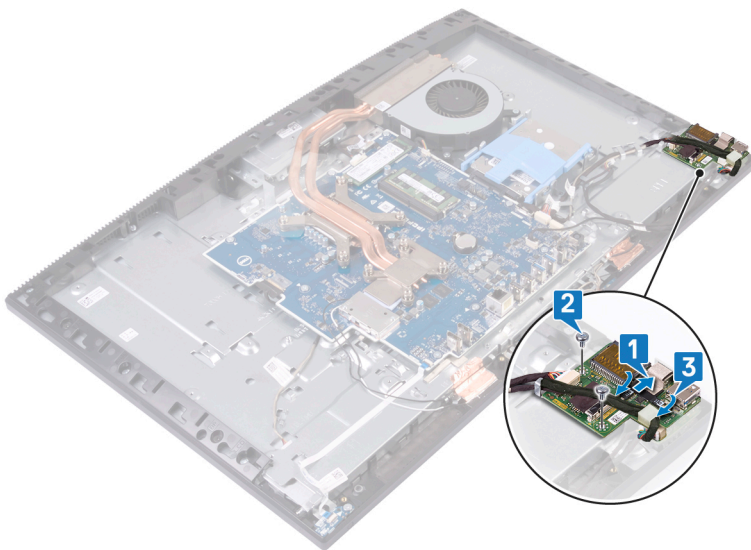

4 Zarovnajte otvory na skrutky v štíte vstupno-výstupnej dosky s otvormi na skrutky v základni zostavy displeja.

5 Zaskrutkujte späť dve skrutky (M3 x 5), ktoré pripevňujú štít vstupno-výstupnej dosky k základni zostavy displeja.

6 Do vodiacich úchytiak na základni zostavy displeja vložte kábel portu náhlavnej súpravy, kábel vstupno-výstupnej dosky a napájací kábel vstupno-výstupnej dosky.

7 Pripojte k systémovej doske kábel portu náhlavnej súpravy.

8 Pripojte k systémovej doske napájací kábel vstupno-výstupnej dosky.

9 Pripojte k systémovej doske kábel vstupno-výstupnej dosky.

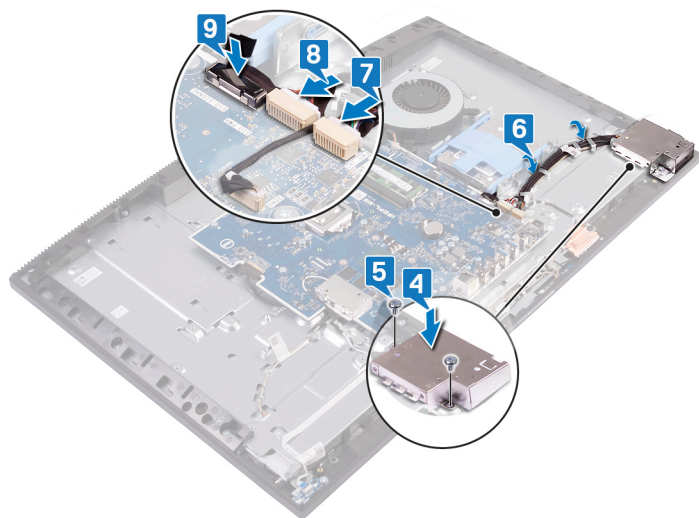

Finálne úkony

- 1 Namontujte späť [reproduktory](#).
- 2 Namontujte späť [zadnú vstupno-výstupnú konzolu](#).
- 3 Namontujte späť [spodný kryt](#).
- 4 Namontujte späť [štít systémovej dosky](#).
- 5 Namontujte späť [zadný kryt](#).
- 6 Namontujte späť [stojan](#).

Demontáž portu náhlavnej súpravy

⚠ VÝSTRAHA: Pred prácou vo vnútri počítača si prečítajte bezpečnostné pokyny, ktoré ste dostali s vaším počítačom, a postupujte podľa krokov uvedených v časti **Pred prácou vo vnútri počítača**. Po práci vo vnútri počítača dodržujte pokyny uvedené v časti **Po práci vo vnútri počítača**. Ďalšie bezpečnostné overené postupy nájdete na domovskej stránke zákonných požiadaviek na adrese www.dell.com/regulatory_compliance.

Prípravné úkony

- 1 Demontujte **stojan**.
- 2 Demontujte **zadný kryt**.
- 3 Demontujte **štít systémovej dosky**.
- 4 Demontujte **spodný kryt**.
- 5 Demontujte **zadnú vstupno-výstupnú konzolu**.
- 6 Demontujte **reproduktory**.
- 7 Demontujte **vstupno-výstupnú dosku**.

Postup

- 1 Odskrutkujte skrutku (M3 x 5), ktorá pripevňuje port náhlavnej súpravy k základni zostavy displeja.
- 2 Vyberte port náhlavnej súpravy spolu s káblom zo základne zostavy displeja.

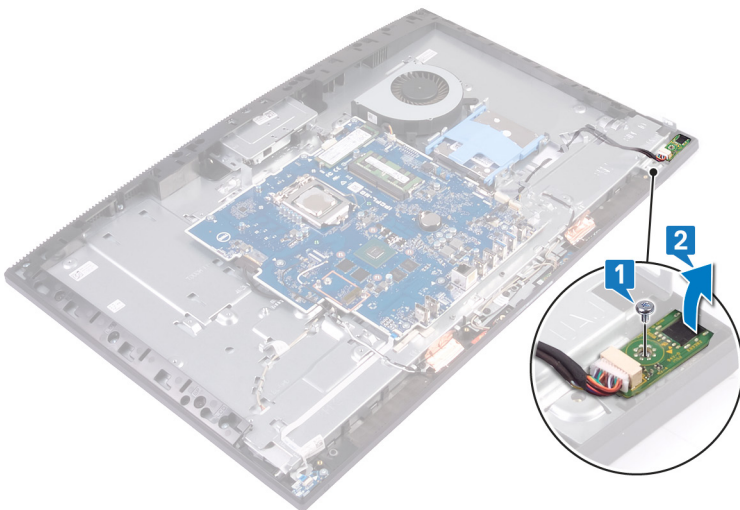

Spätná montáž portu náhlavnej súpravy

⚠ VÝSTRAHA: Pred prácou vo vnútri počítača si prečítajte bezpečnostné pokyny, ktoré ste dostali s vaším počítačom, a postupujte podľa krokov uvedených v časti **Pred prácou vo vnútri počítača**. Po práci vo vnútri počítača dodržujte pokyny uvedené v časti **Po práci vo vnútri počítača**. Ďalšie bezpečnostné overené postupy nájdete na domovskej stránke zákonných požiadaviek na adrese www.dell.com/regulatory_compliance.

Postup

- 1 Zasuňte port náhlavnej súpravy do príslušného slotu v strednom ráme a zarovnajte otvor na skrutku na porte náhlavnej súpravy s otvorom na skrutku na základni zostavy displeja.
- 2 Zaskrutkujte späť skrutku (M3 x 5), ktorá pripevňuje port náhlavnej súpravy k základni zostavy displeja.

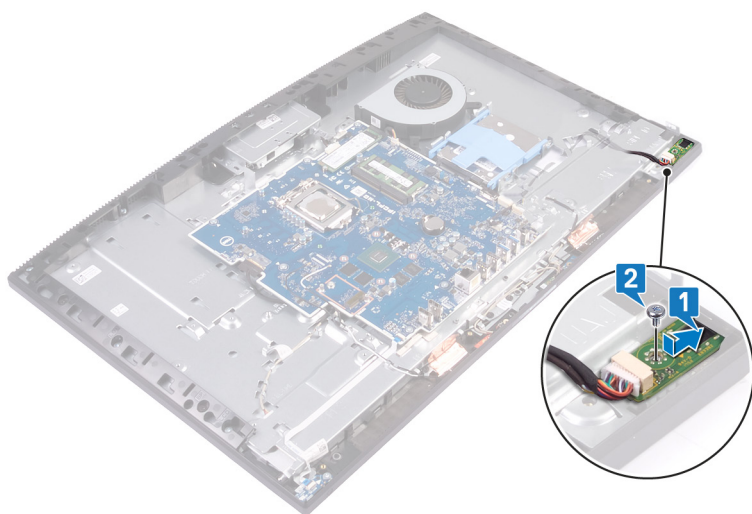

Finálne úkony

- 1 Namontujte späť vstupno-výstupnú dosku.
- 2 Namontujte späť reproduktory.
- 3 Namontujte späť zadnú vstupno-výstupnú konzolu.
- 4 Namontujte späť spodný kryt.
- 5 Namontujte späť štít systémovej dosky.
- 6 Namontujte späť zadný kryt.
- 7 Namontujte späť stojan.

Demontáž antén

⚠ VÝSTRAHA: Pred prácou vo vnútri počítača si prečítajte bezpečnostné pokyny, ktoré ste dostali s vaším počítačom, a postupujte podľa krokov uvedených v časti **Pred prácou vo vnútri počítača**. Po práci vo vnútri počítača dodržujte pokyny uvedené v časti **Po práci vo vnútri počítača**. Ďalšie bezpečnostné overené postupy nájdete na domovskej stránke zákonných požiadaviek na adrese www.dell.com/regulatory_compliance.

Prípravné úkony

- 1 Demontujte **stojan**.
- 2 Demontujte **zadný kryt**.
- 3 Demontujte **štít systémovej dosky**.
- 4 Demontujte kartu **bezdrôtovej komunikácie**.
- 5 Demontujte **spodný kryt**.
- 6 Demontujte **zadnú vstupno-výstupnú konzolu**.
- 7 Demontujte **reproduktory**.

Postup

- 1 Poznačte si umiestnenie anténnych káblov a potom ich vytiahnite z vodiacich úchytiak na základni zostavy displeja.
- 2 Odskrutkujte dve skrutky (M2 x 2,5), ktoré pripevňujú anténne moduly (2) k strednému rámu.
- 3 Odlepte a vyberte anténne moduly (2) zo základne zostavy displeja.

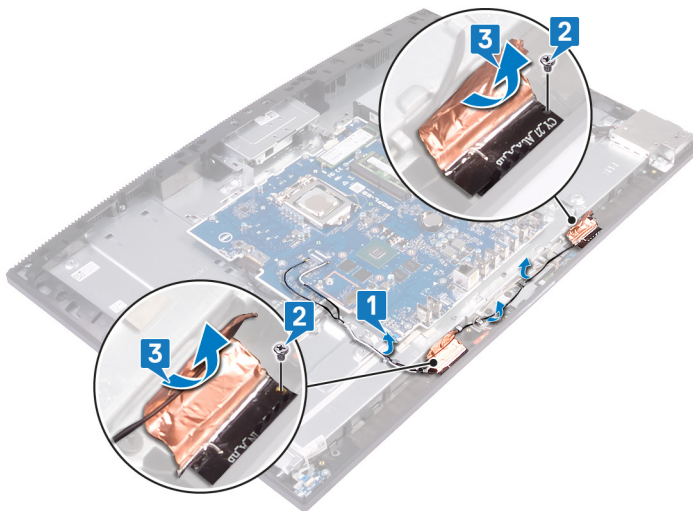

Výmena antén

⚠ VÝSTRAHA: Pred prácou vo vnútri počítača si prečítajte bezpečnostné pokyny, ktoré ste dostali s vaším počítačom, a postupujte podľa krokov uvedených v časti **Pred prácou vo vnútri počítača**. Po práci vo vnútri počítača dodržujte pokyny uvedené v časti **Po práci vo vnútri počítača**. Ďalšie bezpečnostné overené postupy nájdete na domovskej stránke zákonných požiadaviek na adrese www.dell.com/regulatory_compliance.

Postup

- 1 Zarovnajzte anténne moduly (2) so slotmi v strednom ráme a zasuňte ich šikmo dovnútra na pôvodné miesto.
- 2 Prilepte späť pásku, ktorá pripevňuje anténne moduly (2) k základni zostavy displeja.
- 3 Zaskrutkujte späť dve skrutky (M2 x 2,5), ktoré pripevňujú anténne moduly (2) k strednému rámu.
- 4 Ved'te káble antény cez vodiace úchytky na základni zostavy displeja.

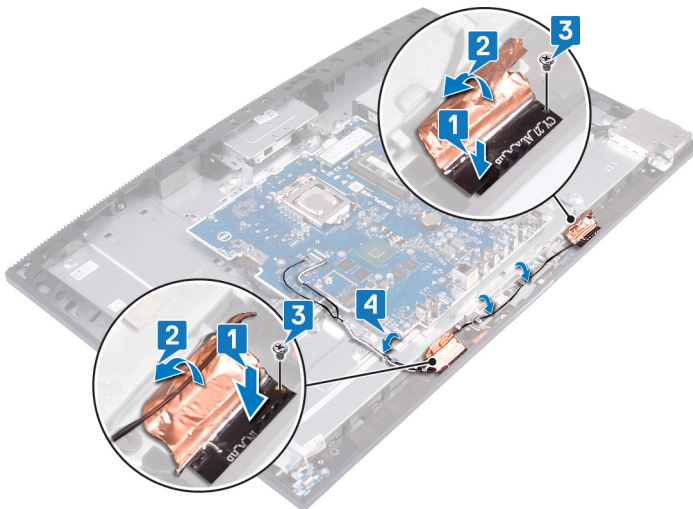

Finálne úkony

- 1 Namontujte späť **reproduktory**.
- 2 Namontujte späť **zadnú vstupno-výstupnú konzolu**.
- 3 Namontujte späť **spodný kryt**.
- 4 Namontujte späť **kartu bezdrôtovej komunikácie**.
- 5 Namontujte späť **štít systémovej dosky**.
- 6 Namontujte späť **zadný kryt**.
- 7 Namontujte späť **stojan**.

Demontáž procesora

⚠ VÝSTRAHA: Pred prácou vo vnútri počítača si prečítajte bezpečnostné pokyny, ktoré ste dostali s vaším počítačom, a postupujte podľa krokov uvedených v časti **Pred prácou vo vnútri počítača**. Po práci vo vnútri počítača dodržujte pokyny uvedené v časti **Po práci vo vnútri počítača**. Ďalšie bezpečnostné overené postupy nájdete na domovskej stránke zákonných požiadaviek na adrese www.dell.com/regulatory_compliance.

Prípravné úkony

- 1 Demontujte **stojan**.
- 2 Demontujte **zadný kryt**.
- 3 Demontujte **štít systémovej dosky**.
- 4 Demontujte **chladič**.
- 5 Demontujte **spodný kryt**.
- 6 Demontujte **zadnú vstupno-výstupnú konzolu**.

Postup

- 1 Pohladajte na systémovej doske procesor.

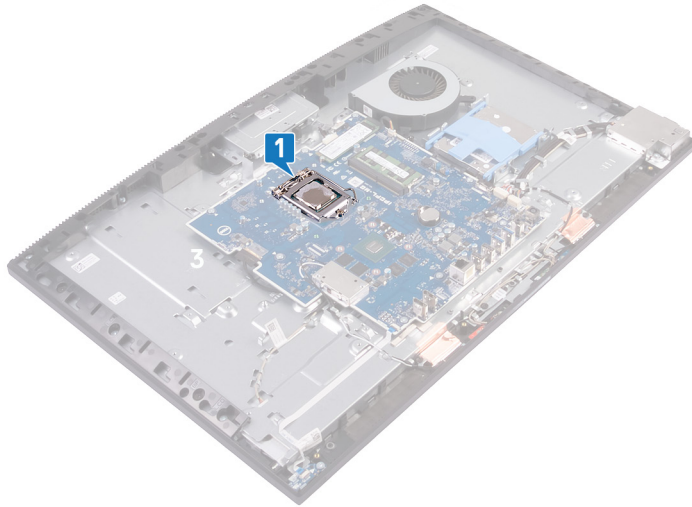

- 2 Uvoľňovaciu páčku stlačte nadol a potom ju ťahajte smerom von, aby ste ju uvoľnili z istiacej zarážky.
- 3 Potiahnite uvoľňovaciu páčku celkom nahor, aby ste odomkli prístup k procesoru.
- 4 Opatrne zdvihnite procesor a vyberte ho z päťice procesora.

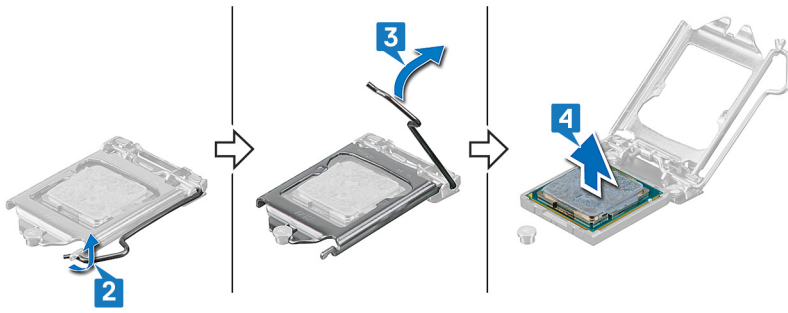

Spätná montáž procesora

- ⚠ VÝSTRAHA:** Pred prácou vo vnútri počítača si prečítajte bezpečnostné pokyny, ktoré ste dostali s vaším počítačom, a postupujte podľa krokov uvedených v časti **Pred prácou vo vnútri počítača**. Po práci vo vnútri počítača dodržujte pokyny uvedené v časti **Po práci vo vnútri počítača**. Ďalšie bezpečnostné overené postupy nájdete na domovskej stránke zákonných požiadaviek na adrese www.dell.com/regulatory_compliance.
- ⚠ VAROVANIE:** Ak vymieňate procesor alebo chladič, použite teplovodivú pastu, ktorá je dodaná v súprave, aby ste zabezpečili tepelnú vodivosť.
- ① POZNÁMKA:** Nový procesor sa dodáva s tepelnou podložkou v balení. V niektorých prípadoch sa môže procesor dodať s už upevnenou tepelnou podložkou.

Postup

- Uistite sa, že je uvoľňovacia páčka na päťici procesora úplne vysunutá do otvorenej polohy. Zarovnajte výrezy na procesore s výčnelkami na päťici procesora a vložte procesor do päťice.

⚠ VAROVANIE: Roh procesora, kde sa nachádza pin č. 1, je označený trojuholníkom, ktorý treba zarovnať s trojuholníkom označujúcim roh päťice procesora, kde sa nachádza otvor na pin č.1, inak nebude procesor správne založený. Keď je procesor správne založený, všetky štyri rohy sú zarovnané do rovnakej výšky. Ak je niektorý roh procesora vyššie než ostatné, procesor nie je založený správne. V takom prípade by mohlo zatvorenie krytu procesor natrvalo poškodiť.

⚠ VAROVANIE: Dbajte na to, aby bol výrez krytu procesora umiestnený pod zarovnávacím kolíkom.
- Po úplnom zasunutí procesora zasunutý do päťice zatvorte kryt.
- Uvoľňovaciu páčku otočte nadol a vložte ju pod úchytka na kryte procesora.

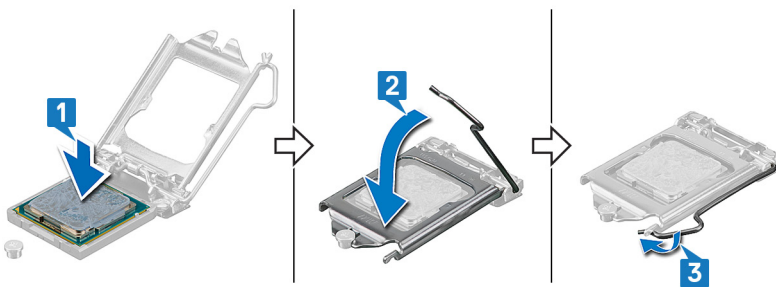

Finálne úkony

- Namontujte späť **zadnú vstupno-výstupnú konzolu**.
- Namontujte späť **spodný kryt**.
- Namontujte späť **chladič**.
- Namontujte späť **štít systémovej dosky**.
- Namontujte späť **zadný kryt**.
- Namontujte späť **stojan**.

Demontáž systémovej dosky

- ⚠ VÝSTRAHA:** Pred prácou vo vnútri počítača si prečítajte bezpečnostné pokyny, ktoré ste dostali s vaším počítačom, a postupujte podľa krokov uvedených v časti **Pred prácou vo vnútri počítača**. Po práci vo vnútri počítača dodržujte pokyny uvedené v časti **Po práci vo vnútri počítača**. Ďalšie bezpečnostné overené postupy nájdete na domovskej stránke zákonných požiadaviek na adrese www.dell.com/regulatory_compliance.
- ⓘ POZNÁMKA:** Servisný štítok počítača sa nachádza na systémovej doske. Servisný štítok musíte zadať v nastaveniach nastavovacieho programu BIOS po výmene systémovej dosky.
- ⓘ POZNÁMKA:** Výmena systémovej dosky odstráni akékoľvek vykonané zmeny v BIOS pomocou nastavovacieho programu BIOS. Po výmene systémovej dosky musíte opätovne vykonať príslušné zmeny.
- ⓘ POZNÁMKA:** Pred odpojením káblov od systémovej dosky si zaznačte ich umiestnenie, aby ste ich po výmene systémovej dosky správne zapojili.

Prípravné úkony

- 1 Demontujte [stojan](#).
- 2 Demontujte [zadný kryt](#).
- 3 Demontujte [pevný disk](#).
- 4 Demontujte [štít systémovej dosky](#).
- 5 Demontujte [pamäťový modul](#).
- 6 Demontujte kartu [bezdrôtovej komunikácie](#).
- 7 Demontujte [disk SSD/pamäť Intel Optane](#) alebo [disk SSD \(s polovičnou dĺžkou\)](#).
- 8 Demontujte [chladič](#).
- 9 Demontujte [spodný kryt](#).
- 10 Demontujte [zadnú vstupno-výstupnú konzolu](#).
- 11 Demontujte [procesor](#).

Postup

- ⓘ POZNÁMKA:** Nasledujúci postup platí len pre počítače dodávané s displejom s rozlíšením Ultra High Definition (UHD).

- 1 Pomocou ťahacieho jazýčka odpojte kábel displeja od systémovej dosky.
- 2 Odpojte kábel podsvietenia displeja od systémovej dosky.
- 3 Odpojte kábel kamery od systémovej dosky.
- 4 Odpojte kábel ventilátora od systémovej dosky.
- 5 Pomocou ťahacieho jazýčka odpojte kábel vstupno-výstupnej dosky od systémovej dosky.
- 6 Odpojte od systémovej dosky napájací kábel vstupno-výstupnej dosky.
- 7 Odpojte kábel portu náhlavnej súpravy od systémovej dosky.
- 8 Odpojte kábel reproduktora od systémovej dosky.
- 9 Odpojte od systémovej dosky kábel mikrofónov.
- 10 Otvorte západku a odpojte kábel dosky s tlačidlom napájania od systémovej dosky.

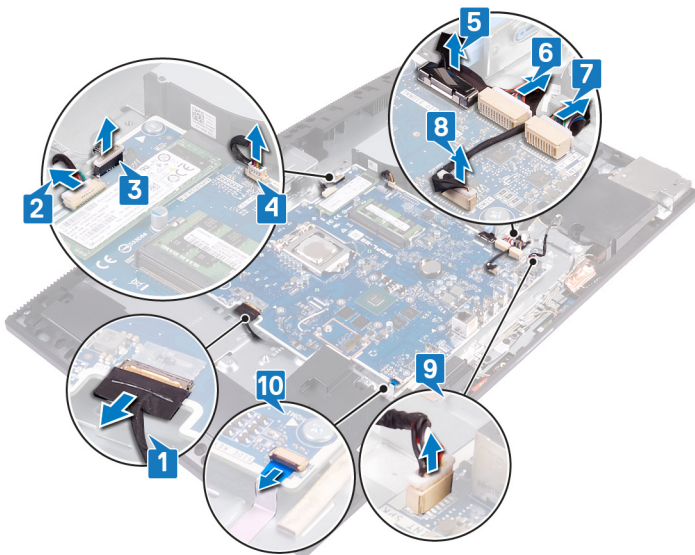

- 11 Odskrutkujte deväť skrutiek (M3 x 5), ktoré pripevňujú systémovú dosku k základni zostavy displeja.
- 12 Oddel'te systémovú dosku od základne zostavy displeja.

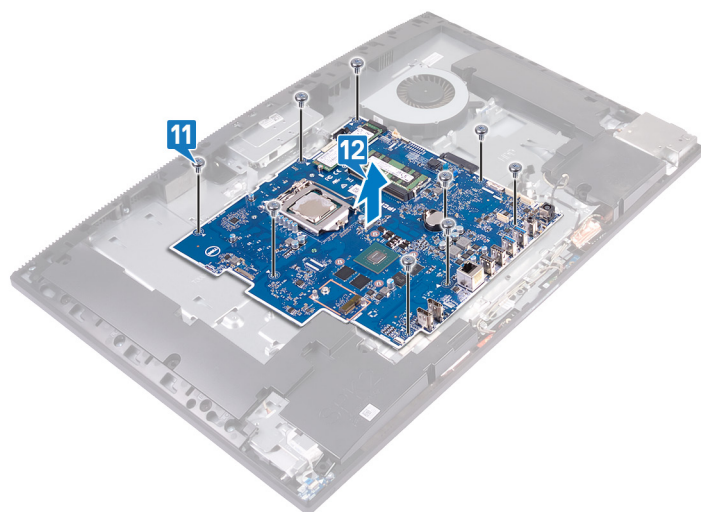

Postup

POZNÁMKA: Nasledujúci postup platí len pre počítače dodávané s displejom s rozlíšením Full HD.

- 1 Odpojte kábel portu napájacieho adaptéra od systémovej dosky.
- 2 Odpojte kábel podsvietenia displeja od systémovej dosky.
- 3 Odpojte kábel kamery od systémovej dosky.
- 4 Pomocou ťahacieho jazýčka odpojte od systémovej dosky kábel ventilátora.
- 5 Pomocou ťahacieho jazýčka odpojte kábel vstupno-výstupnej dosky od systémovej dosky.
- 6 Odpojte od systémovej dosky napájací kábel vstupno-výstupnej dosky.
- 7 Odpojte od systémovej dosky kábel portu náhlavnej súpravy.
- 8 Odpojte kábel reproduktora od systémovej dosky.
- 9 Odpojte od systémovej dosky kábel mikrofónov.
- 10 Otvorte západku a odpojte kábel dosky s tlačidlom napájania od systémovej dosky.
- 11 Odpojte od systémovej dosky kábel displeja – odlepte pásku a zatlačte na poistky.
- 12 Odpojte od systémovej dosky kábel dotykovej obrazovky.

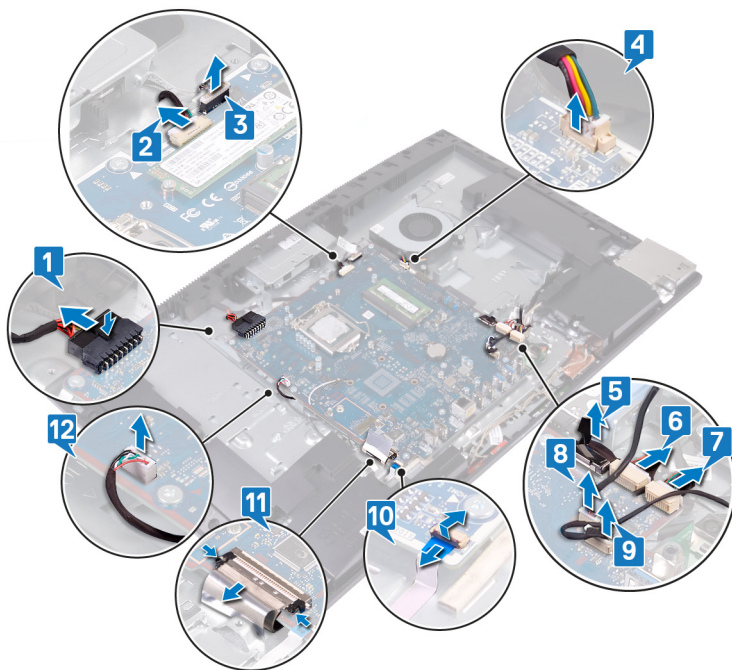

- 13 Odskrutkujte deväť skrutiek (M3 x 5), ktoré pripevňujú systémovú dosku k základni zostavy displeja.
- 14 Oddel'te systémovú dosku od základne zostavy displeja.

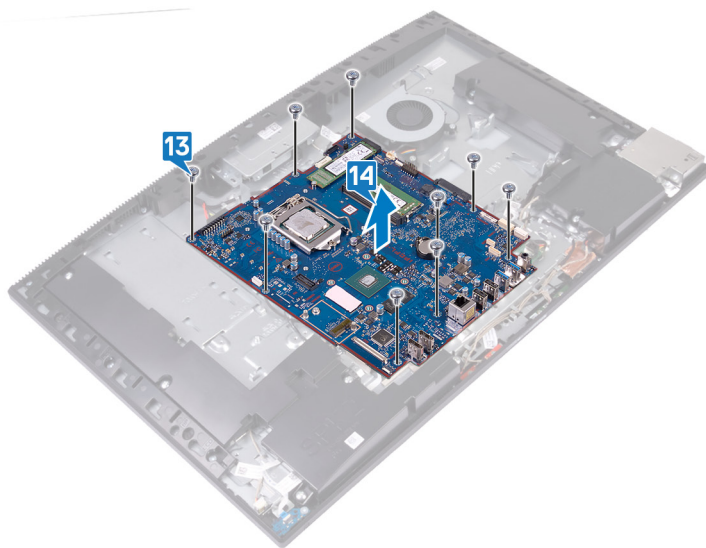

Spätná montáž systémovej dosky

⚠ VÝSTRAHA: Pred prácou vo vnútri počítača si prečítajte bezpečnostné pokyny, ktoré ste dostali s vaším počítačom, a postupujte podľa krokov uvedených v časti **Pred prácou vo vnútri počítača**. Po práci vo vnútri počítača dodržujte pokyny uvedené v časti **Po práci vo vnútri počítača**. Ďalšie bezpečnostné overené postupy nájdete na domovskej stránke zákonných požiadaviek na adrese www.dell.com/regulatory_compliance.

ⓘ POZNÁMKA: Servisný štítok počítača sa nachádza na systémovej doske. Servisný štítok musíte zadať v nastaveniach nastavovacieho programu BIOS po výmene systémovej dosky.

ⓘ POZNÁMKA: Výmena systémovej dosky odstráni akékoľvek vykonané zmeny v BIOS pomocou nastavovacieho programu BIOS. Po výmene systémovej dosky musíte opätovne vykonať príslušné zmeny.

Postup

ⓘ POZNÁMKA: Nasledujúci postup platí len pre počítače dodávané s displejom s rozlíšením Ultra High Definition (UHD).

- 1 Zarovnajte otvory na skrutky na systémovej doske s otvormi na skrutky v základni zostavy displeja.
- 2 Zaskrutkujte späť deväť skrutiek (M3x5), ktoré pripevňujú systémovú dosku k základni zostavy displeja.

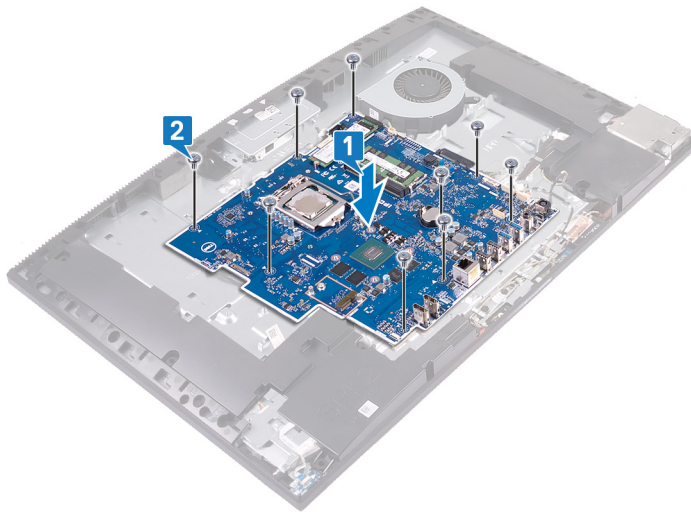

- 3 Pripojte kábel displeja k systémovej doske.
- 4 Pripojte kábel podsvietenia displeja ku konektoru na systémovej doske.
- 5 Pripojte kábel kamery k systémovej doske.
- 6 Pripojte kábel ventilátora k systémovej doske.
- 7 Pripojte k systémovej doske kábel vstupno-výstupnej dosky.
- 8 Pripojte k systémovej doske napájací kábel vstupno-výstupnej dosky.
- 9 Pripojte k systémovej doske kábel portu náhlavnej súpravy.
- 10 Pripojte kábel reproduktora k systémovej doske.
- 11 Pripojte k systémovej doske kábel mikrofónov.
- 12 Otvorte poistku a pripojte k systémovej doske kábel dosky s tlačidlom napájania.

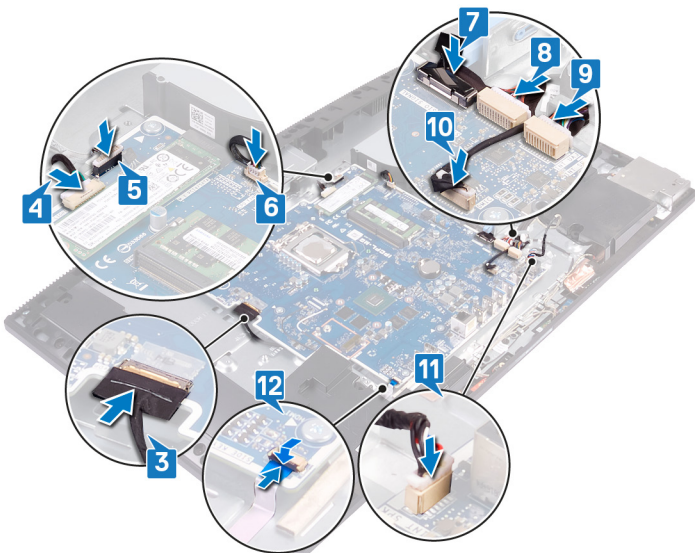

Postup

POZNÁMKA: Nasledujúci postup platí len pre počítače dodávané s displejom s rozlíšením Full HD.

- 1 Zarovnajzte otvory na skrutky na systémovej doske s otvormi na skrutky v základni zostavy displeja.
- 2 Zaskrutkujte späť deväť skrutiek (M3x5), ktoré pripevňujú systémovú dosku k základni zostavy displeja.

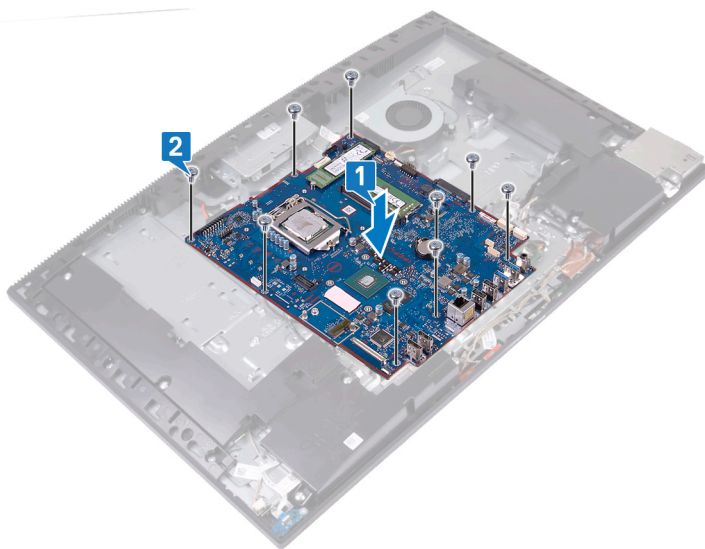

- 3 Pripojte k systémovej doske kábel portu napájacieho adaptéra.
- 4 Pripojte kábel podsvietenia displeja ku konektoru na systémovej doske.
- 5 Pripojte kábel kamery k systémovej doske.
- 6 Pripojte kábel ventilátora k systémovej doske.
- 7 Pripojte k systémovej doske kábel vstupno-výstupnej dosky.
- 8 Pripojte k systémovej doske napájací kábel vstupno-výstupnej dosky.
- 9 Pripojte k systémovej doske kábel portu náhlavnej súpravy.
- 10 Pripojte kábel reproduktora k systémovej doske.
- 11 Pripojte k systémovej doske kábel mikrofónov.
- 12 Pripojte k systémovej doske kábel tlačidla napájania a pripevnite ho zaistením poistky.

- 13 Pripojte k systémovej doske kábel displeja a prilepte späť pásku, ktorá ho k systémovej doske pripevňuje.
- 14 Pripojte k systémovej doske kábel dotykovej obrazovky.

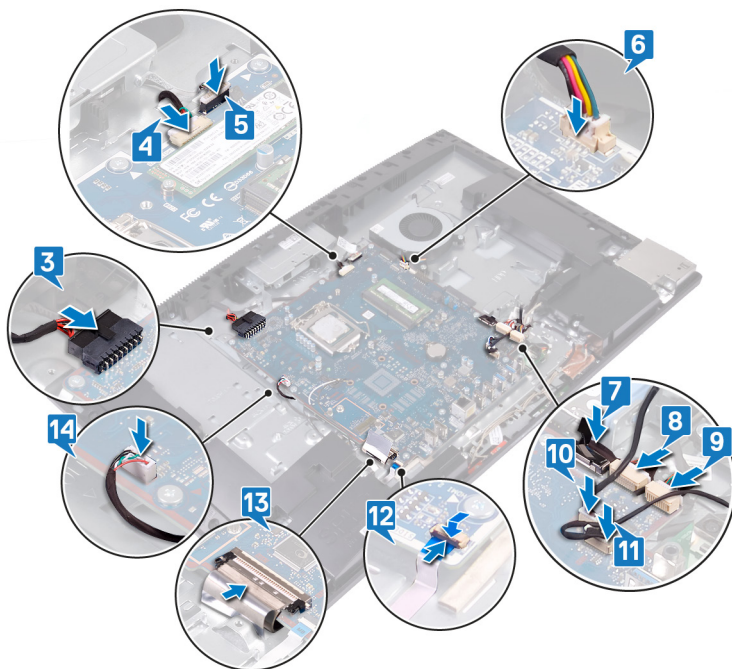

Finálne úkony

- 1 Namontujte späť procesor.
- 2 Namontujte späť zadnú vstupno-výstupnú konzolu.
- 3 Namontujte späť spodný kryt.
- 4 Namontujte späť chladič.
- 5 Namontujte späť disk SSD/pamäť Intel Optane alebo disk SSD (s polovičnou dĺžkou).
- 6 Namontujte späť kartu bezdrôtovej komunikácie.
- 7 Namontujte späť pamäťový modul.
- 8 Namontujte späť štít systémovej dosky.
- 9 Namontujte späť pevný disk.
- 10 Namontujte späť zadný kryt.
- 11 Namontujte späť stojan.

Aktualizácia systému BIOS

Je možné, že budete musieť aktualizovať systém BIOS, keď bude aktualizácia k dispozícii alebo pri výmene systémovej dosky.

Pri aktualizácii systému BIOS postupujte takto:

- 1 Zapnite počítač.
- 2 Navštívte stránku www.dell.com/support.
- 3 Kliknite na možnosť **Product Support (Podpora produktu)**, zadajte servisný štítok svojho počítača a kliknite na možnosť **Submit (Odoslať)**.

POZNÁMKA: Ak nemáte servisný štítok, použite funkciu autodetekcie alebo vyhľadajte model svojho počítača manuálne.

- 4 Kliknite na položku **Drivers & downloads (Ovládače a prevzatia) > Find it myself (Nájdem sám)**.
- 5 Zvoľte operačný systém, ktorý máte nainštalovaný vo svojom počítači.
- 6 Posuňte stránku nadol a rozbaľte možnosť **BIOS**.

- 7 Kliknutím na prepojenie **Download (Prevziať)** preberiete najnovšiu verziu systému BIOS pre váš počítač.
- 8 Po dokončení preberania prejdite do priečinka, do ktorého ste uložili aktualizovaný súbor systému BIOS.
- 9 Dvakrát kliknite na ikonu aktualizáčného súboru systému BIOS a postupujte podľa pokynov na obrazovke.

Demontáž portu napájacieho adaptéra

⚠ VÝSTRAHA: Pred prácou vo vnútri počítača si prečítajte bezpečnostné pokyny, ktoré ste dostali s vaším počítačom, a postupujte podľa krokov uvedených v časti **Pred prácou vo vnútri počítača**. Po práci vo vnútri počítača dodržujte pokyny uvedené v časti **Po práci vo vnútri počítača**. Ďalšie bezpečnostné overené postupy nájdete na domovskej stránke zákonných požiadaviek na adrese www.dell.com/regulatory_compliance.

Prípravné úkony

- 1 Demontujte **stojan**.
- 2 Demontujte **zadný kryt**.
- 3 Demontujte **pevný disk**.
- 4 Demontujte **štít systémovej dosky**.
- 5 Demontujte kartu **bezdrôtovej komunikácie**.
- 6 Demontujte **chladič**.
- 7 Demontujte **spodný kryt**.
- 8 Demontujte **zadnú vstupno-výstupnú konzolu**.
- 9 Demontujte **systémovú dosku**.

Postup

ⓘ POZNÁMKA: Nasledujúci postup platí len pre počítače dodávané s displejom s rozlíšením Full HD.

- 1 Z vodiacich úchytiiek na základni zostavy displeja vyberte kábel napájacieho adaptéra.
- 2 Odskrutkujte dve skrutky (M3 x 5), ktoré pripevňujú port napájacieho adaptéra k základni zostavy displeja.
- 3 Vyberte port napájacieho adaptéra spolu s káblom zo základne zostavy displeja.

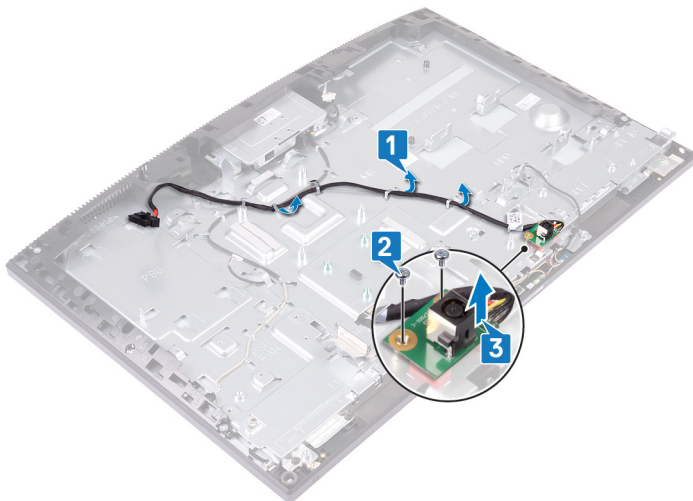

Spätná montáž portu napájacieho adaptéra

⚠ VÝSTRAHA: Pred prácou vo vnútri počítača si prečítajte bezpečnostné pokyny, ktoré ste dostali s vaším počítačom, a postupujte podľa krokov uvedených v časti **Pred prácou vo vnútri počítača**. Po práci vo vnútri počítača dodržujte pokyny uvedené v časti **Po práci vo vnútri počítača**. Ďalšie bezpečnostné overené postupy nájdete na domovskej stránke zákonných požiadaviek na adrese www.dell.com/regulatory_compliance.

Postup

① **POZNÁMKA:** Nasledujúci postup platí len pre počítače dodávané s displejom s rozlíšením Full HD.

- 1 Zarovnajte otvor na skrutku v porte napájacieho adaptéra s otvorom na skrutku v základni zostavy displeja a umiestnite port napájacieho adaptéra na základňu zostavy displeja.
- 2 Zaskrutkujte späť dve skrutky (M3 x 5), ktoré pripievňujú port napájacieho adaptéra k základni zostavy displeja.
- 3 Do vodiacich úchytiak na základni zostavy displeja vložte kábel napájacieho adaptéra.

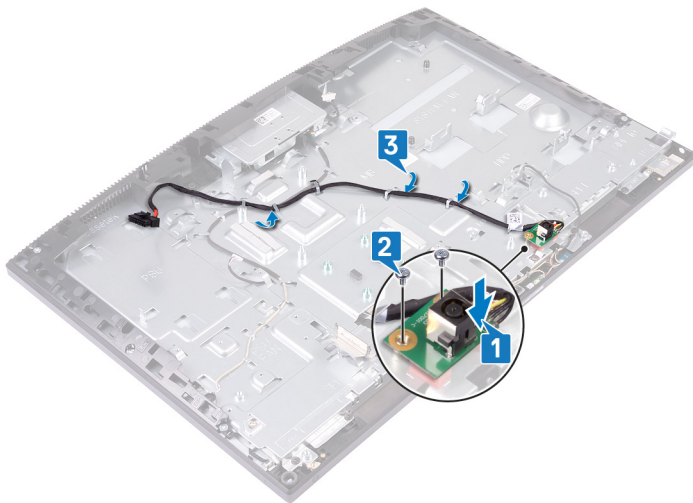

Finálne úkony

- 1 Namontujte späť **systemovú dosku**.
- 2 Namontujte späť **zadnú vstupno-výstupnú konzolu**.
- 3 Namontujte späť **spodný kryt**.
- 4 Namontujte späť **chladič**.
- 5 Namontujte späť **kartu bezdrôtovej komunikácie**.
- 6 Namontujte späť **štít systemovej dosky**.
- 7 Namontujte späť **pevný disk**.
- 8 Namontujte späť **zadný kryt**.
- 9 Namontujte späť **stojan**.

Demontáž panela displeja

⚠ VÝSTRAHA: Pred prácou vo vnútri počítača si prečítajte bezpečnostné pokyny, ktoré ste dostali s vaším počítačom, a postupujte podľa krokov uvedených v časti **Pred prácou vo vnútri počítača**. Po práci vo vnútri počítača dodržujte pokyny uvedené v časti **Po práci vo vnútri počítača**. Ďalšie bezpečnostné overené postupy nájdete na domovskej stránke zákonných požiadaviek na adrese www.dell.com/regulatory_compliance.

Prípravné úkony

- 1 Demontujte [stojan](#).
- 2 Demontujte [zadný kryt](#).
- 3 Demontujte [štít systémovej dosky](#).
- 4 Demontujte [pevný disk](#).
- 5 Demontujte kartu [bezdrôtovej komunikácie](#).
- 6 Demontujte [chladič](#).
- 7 Demontujte [kameru](#).
- 8 Demontujte [spodný kryt](#).
- 9 Demontujte [zadnú vstupno-výstupnú konzolu](#).
- 10 Demontujte [reproduktory](#).
- 11 Demontujte [systémovú dosku](#).

Postup

- 1 Z vodiacich úchytiiek na základni zostavy displeja vyberte kábel podsvietenia displeja.
- 2 Odskrutkujte 12 skrutiek (M3 x 5), ktoré pripevňujú stredný rám a základňu zostavy displeja k panelu displeja.

i POZNÁMKA: Skrutky, ktoré pripevňujú stredný rám a základňu zostavy displeja k panelu displeja, majú striebornú farbu a pri otvoroch, kam patria, je vypálené označenie „LCD“.



3 Počítač postavte kolmo na rovnú plochu a naklonením smerom od seba uvoľnite panela displeja zo základne zostavy displeja.

POZNÁMKA: Pri vyberaní panela displeja zo základne zostavy displeja držte panel displeja tak, ako na obrázku, inak by ste mohli poškodiť panel displeja aj stredný rám.

4 Kábel displeja a kábel podsvietenia displeja prevlečte cez sloty v základni zostavy displeja.

5 Vyberte panel displeja zo stredného rámu a základne zostavy displeja.

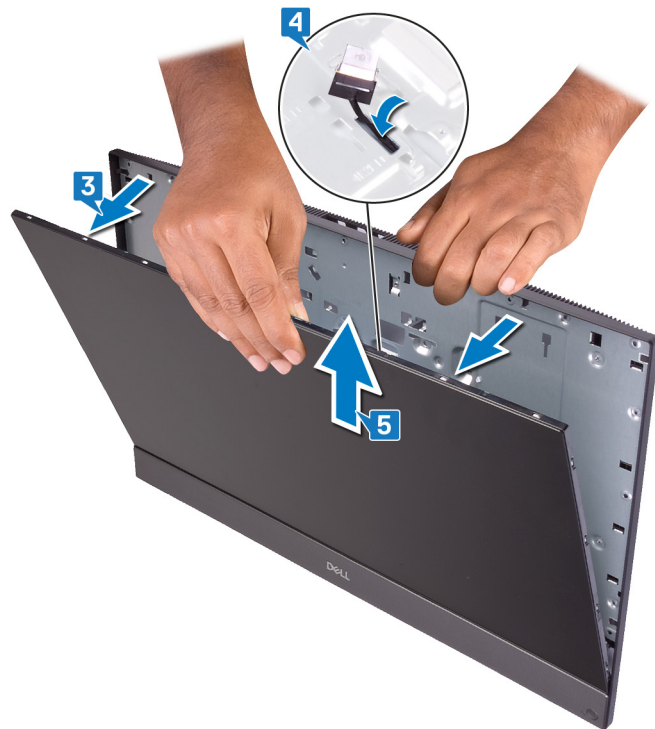

6 Po vykonaní týchto krokov nám ostane panel displeja.



Spätná montáž panela displeja

⚠ VÝSTRAHA: Pred prácou vo vnútri počítača si prečítajte bezpečnostné pokyny, ktoré ste dostali s vaším počítačom, a postupujte podľa krokov uvedených v časti **Pred prácou vo vnútri počítača**. Po práci vo vnútri počítača dodržujte pokyny uvedené v časti **Po práci vo vnútri počítača**. Ďalšie bezpečnostné overené postupy nájdete na domovskej stránke zákonných požiadaviek na adrese www.dell.com/regulatory_compliance.

Postup

① **POZNÁMKA:** Kábel dotykového displeja sa nachádza iba v počítačoch, ktoré sú vybavené dotykovým displejom.

- 1 Postavte základňu zostavy displeja kolmo na rovný povrch a zasuňte panel displeja do slotu medzi stredným rámom a základňou zostavy displeja.
- 2 Kábel displeja, kábel dotykového obrazovky a kábel podsvietenia displeja prevlečte cez sloty v základni zostavy displeja.
- 3 Panel displeja pritlačte k základni zostavy displeja, aby sa uzavrela medzera medzi panelom a stredným rámom.

① **POZNÁMKA:** Pred tým, ako panel displeja celkom pritlačíte, skontrolujte, či sú káble displeja, dotykového obrazovky a podsvietenia displeja riadne prevlečené cez sloty v základni zostavy displeja.

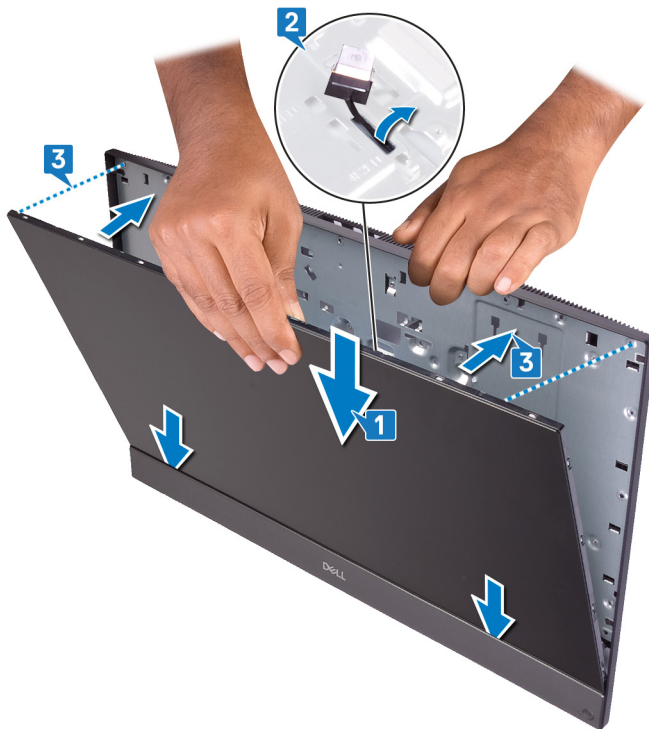

- 4 Položte základňu zostavy displeja na čistý a rovný povrch panelom displeja nadol a priskrutkujte zavrtavaciu skrutku vyznačenú na obrázku.

① **POZNÁMKA:** Kvôli správnej zarovnaní a spojeniu panela displeja so stredným rámom je dôležité, aby ste tento krok vykonali ešte pred zaskrutkovaním ostatných skrutiek na ich pôvodné miesta.

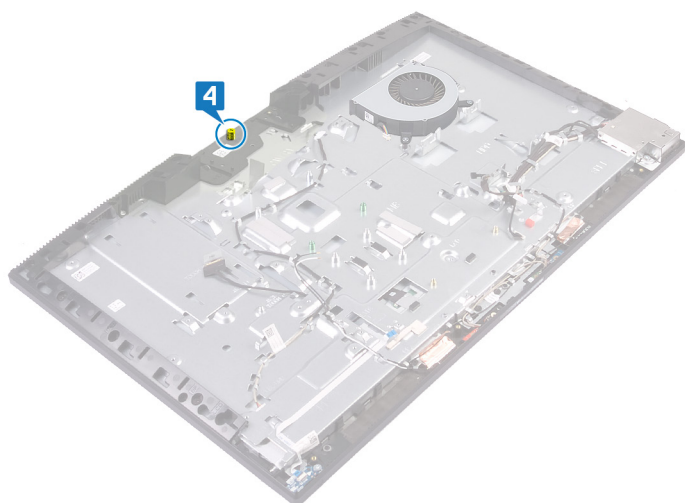

- 5 Postupne (poradie je vyznačené na obrázku) zaskrutkujte späť 11 skrutiek (M3 x 5), ktoré pripevňujú panel displeja k základni zostavy displeja.

POZNÁMKA: Skrutky, ktoré pripevňujú stredný rám a základňu zostavy displeja k panelu displeja, majú striebornú farbu a pri otvoroch, kam patria, je vypálené označenie „LCD“.

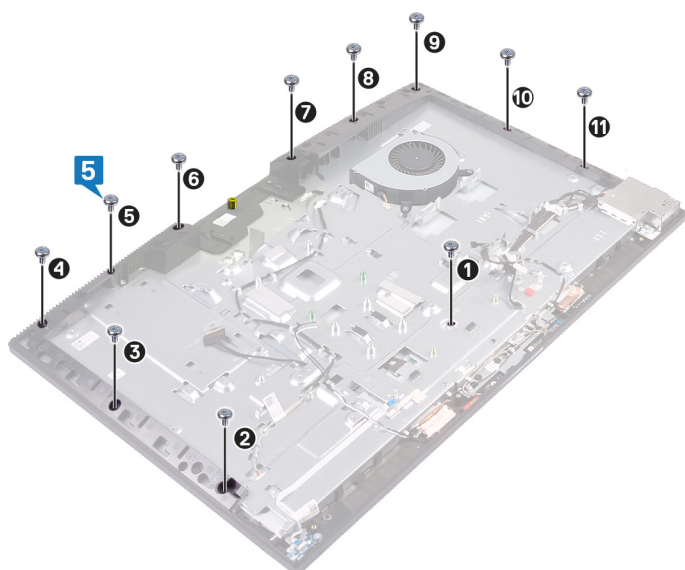

- 6 Vyberte zavrtavaciu skrutku z panela displeja.



- 7 Zaskrutkujte späť skrutku (M3 x 5), ktorá pripevňuje panel displeja k strednému rámu a základni zostavy displeja.
- 8 Do vodiacich úchytiak na základni zostavy displeja vložte kábel podsvietenia displeja.

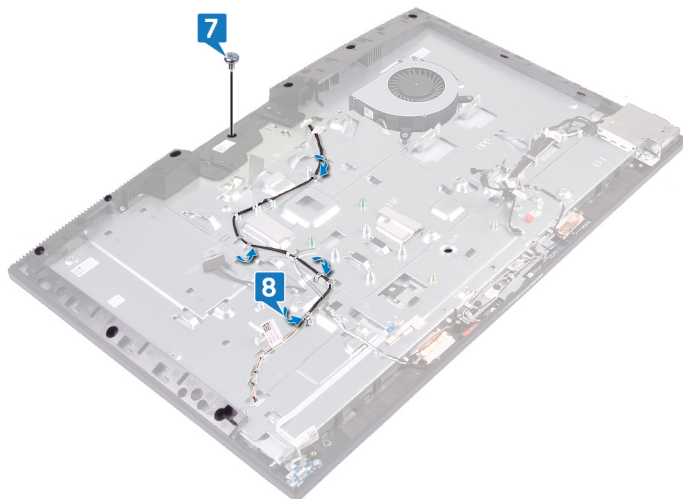

Finálne úkony

- 1 Namontujte späť [systémovú dosku](#).
- 2 Namontujte späť [reproduktory](#).
- 3 Namontujte späť [zadnú vstupno-výstupnú konzolu](#).
- 4 Namontujte späť [spodný kryt](#).
- 5 Namontujte späť [kameru](#).
- 6 Namontujte späť [chladič](#).
- 7 Namontujte späť [kartu bezdrôtovej komunikácie](#).
- 8 Namontujte späť [štít systémovej dosky](#).
- 9 Namontujte späť [pevný disk](#).
- 10 Namontujte späť [zadný kryt](#).
- 11 Namontujte späť [stojan](#).

Demontáž prostredného rámu

⚠ VÝSTRAHA: Pred prácou vo vnútri počítača si prečítajte bezpečnostné pokyny, ktoré ste dostali s vaším počítačom, a postupujte podľa krokov uvedených v časti **Pred prácou vo vnútri počítača**. Po práci vo vnútri počítača dodržujte pokyny uvedené v časti **Po práci vo vnútri počítača**. Ďalšie bezpečnostné overené postupy nájdete na domovskej stránke zákonných požiadaviek na adrese www.dell.com/regulatory_compliance.

Prípravné úkony

- 1 Demontujte [stojan](#).
- 2 Demontujte [zadný kryt](#).
- 3 Demontujte [pevný disk](#).
- 4 Demontujte [štít systémovej dosky](#).
- 5 Demontujte kartu [bezdrôtovej komunikácie](#).
- 6 Demontujte [ventilátor](#).
- 7 Demontujte [chladič](#).
- 8 Demontujte [kameru](#).
- 9 Demontujte [spodný kryt](#).
- 10 Demontujte [zadnú vstupno-výstupnú konzolu](#).
- 11 Demontujte [mikrofóny](#).
- 12 Demontujte [reproduktory](#).
- 13 Demontujte [dosku s tlačidlom napájania](#).
- 14 Demontujte [vstupno-výstupnú dosku](#).
- 15 Demontujte [port náhlavnej súpravy](#).
- 16 Demontujte [antény](#).
- 17 Demontujte [systémovú dosku](#).
- 18 Demontujte [port napájacieho adaptéra](#). (platí iba pre počítače s displejom FHD)
- 19 Demontujte [panel displeja](#).

Postup

- 1 Odskrutkujte 16 skrutiek (M3 x 5), ktoré pripevňujú stredný rám k základni zostavy displeja.

i **POZNÁMKA:** Skrutky, ktoré pripevňujú stredný rám k základni zostavy displeja, sú čierne a pri otvoroch, kam patria, je vypálené označenie „BP“.

- 2 Vysuňte a nadvihnite západky stredného rámu zo slotov v základni zostavy displeja. Začnite na mieste zobrazenom na obrázku.

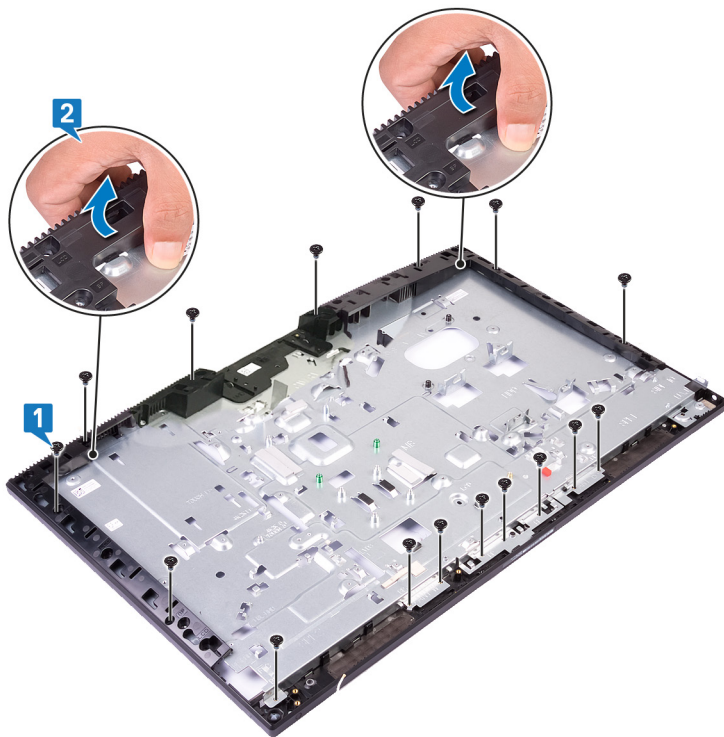

3 Nadvihnite a odstráňte stredný rám zo základne zostavy displeja.



4 Po vykonaní týchto krokov nám ostane stredný rám.



Spätná montáž prostredného rámu

⚠ VÝSTRAHA: Pred prácou vo vnútri počítača si prečítajte bezpečnostné pokyny, ktoré ste dostali s vaším počítačom, a postupujte podľa krokov uvedených v časti **Pred prácou vo vnútri počítača**. Po práci vo vnútri počítača dodržujte pokyny uvedené v časti **Po práci vo vnútri počítača**. Ďalšie bezpečnostné overené postupy nájdete na domovskej stránke zákonných požiadaviek na adrese www.dell.com/regulatory_compliance.

Postup

- 1 Zasuňte stredný rám a zarovnajte západky so slotmi v základni zostavy displeja. Začnite na mieste zobrazenom na obrázku. Potom stredný rám zacvaknutím pripevníte k základni zostavy displeja.

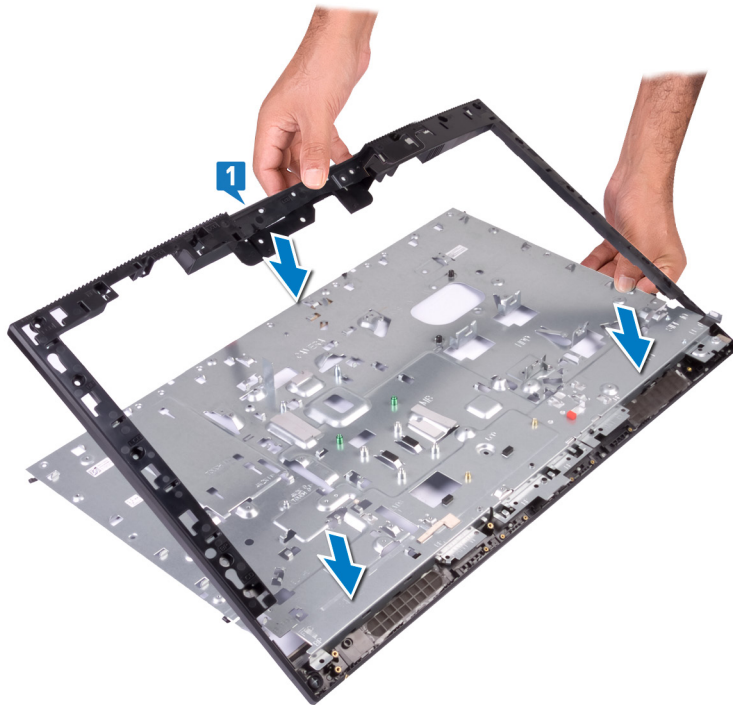

- 2 Zaskrutkujte späť 16 skrutiek (M3 x 5), ktoré pripevňujú stredný rám k základni zostavy displeja.

i POZNÁMKA: Skrutky, ktoré pripevňujú stredný rám k základni zostavy displeja, sú čierne a pri otvoroch, kam patria, je vypálené označenie „BP“.

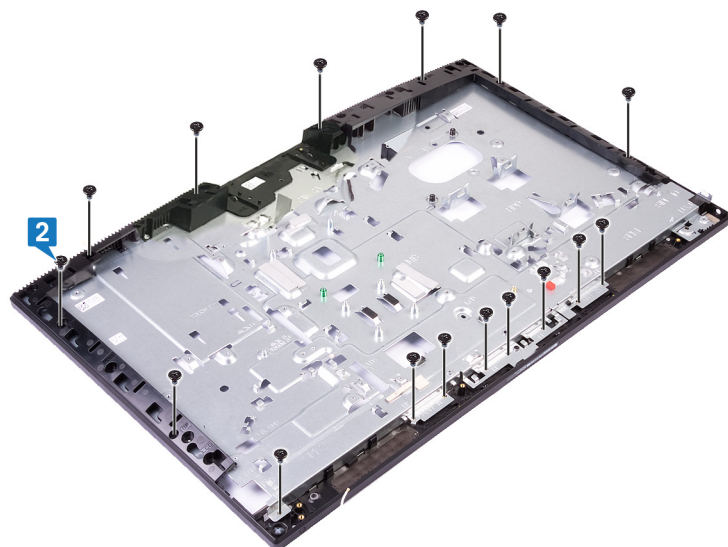

Finálne úkony

- 1 Namontujte späť [panel displeja](#).
- 2 Namontujte späť [port napájacieho adaptéra](#). (platí iba pre počítače s displejom FHD)
- 3 Namontujte späť [systémovú dosku](#).
- 4 Namontujte späť [antény](#).
- 5 Namontujte späť [port náhlavnej súpravy](#).
- 6 Namontujte späť [vstupno-výstupnú dosku](#).
- 7 Namontujte späť [dosku s tlačidlom napájania](#).
- 8 Namontujte späť [reproduktory](#).
- 9 Namontujte späť [mikrofóny](#).
- 10 Namontujte späť [zadnú vstupno-výstupnú konzolu](#).
- 11 Namontujte späť [spodný kryt](#).
- 12 Namontujte späť [kameru](#).
- 13 Namontujte späť [chladič](#).
- 14 Namontujte späť [ventilátor](#).
- 15 Namontujte späť [kartu bezdrôtovej komunikácie](#).
- 16 Namontujte späť [štít systémovej dosky](#).
- 17 Namontujte späť [pevný disk](#).
- 18 Namontujte späť [zadný kryt](#).
- 19 Namontujte späť [stojan](#).

Demontáž základne zostavy displeja

⚠ VÝSTRAHA: Pred prácou vo vnútri počítača si prečítajte bezpečnostné pokyny, ktoré ste dostali s vaším počítačom, a postupujte podľa krokov uvedených v časti **Pred prácou vo vnútri počítača**. Po práci vo vnútri počítača dodržujte pokyny uvedené v časti **Po práci vo vnútri počítača**. Ďalšie bezpečnostné overené postupy nájdete na domovskej stránke zákonných požiadaviek na adrese www.dell.com/regulatory_compliance.

Prípravné úkony

- 1 Demontujte **stojan**.
- 2 Demontujte **zadný kryt**.
- 3 Demontujte **pevný disk**.
- 4 Demontujte **štít systémovej dosky**.
- 5 Demontujte kartu **bezdrôtovej komunikácie**.
- 6 Demontujte **ventilátor**.
- 7 Demontujte **chladič**.
- 8 Demontujte **kameru**.
- 9 Demontujte **spodný kryt**.
- 10 Demontujte **zadnú vstupno-výstupnú konzolu**.
- 11 Demontujte **mikrofóny**.
- 12 Demontujte **reproduktory**.
- 13 Demontujte **dosku s tlačidlom napájania**.
- 14 Demontujte **vstupno-výstupnú dosku**.
- 15 Demontujte **port náhlavnej súpravy**.
- 16 Demontujte **antény**.
- 17 Demontujte **systémovú dosku**.
- 18 Demontujte **port napájacieho adaptéra**. (platí iba pre počítače s displejom FHD)
- 19 Demontujte **panel displeja**.
- 20 Demontujte **stredný rám**.

Postup

Po vykonaní všetkých prípravných úkonov vám ostane základňa zostavy displeja.

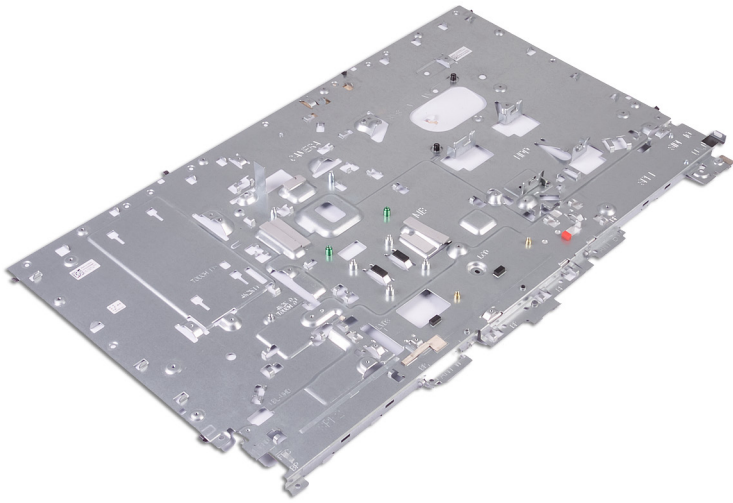

Spätná montáž základne zostavy displeja

⚠ VÝSTRAHA: Pred prácou vo vnútri počítača si prečítajte bezpečnostné pokyny, ktoré ste dostali s vaším počítačom, a postupujte podľa krokov uvedených v časti **Pred prácou vo vnútri počítača**. Po práci vo vnútri počítača dodržujte pokyny uvedené v časti **Po práci vo vnútri počítača**. Ďalšie bezpečnostné overené postupy nájdete na domovskej stránke zákonných požiadaviek na adrese www.dell.com/regulatory_compliance.

Postup

Položte základňu zostavy displeja na čistý a rovný povrch.

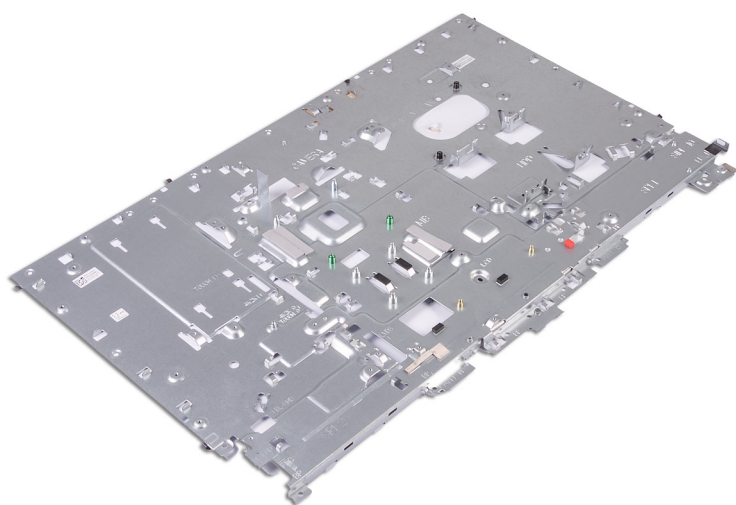

Finálne úkony

- 1 Namontujte späť **stredný rám**.
- 2 Namontujte späť **panel displeja**.
- 3 Namontujte späť **port napájacieho adaptéra**. (platí iba pre počítače s displejom FHD)
- 4 Namontujte späť **systemovú dosku**.
- 5 Namontujte späť **antény**.
- 6 Namontujte späť **port náhlavnej súpravy**.
- 7 Namontujte späť **vstupno-výstupnú dosku**.
- 8 Namontujte späť **dosku s tlačidlom napájania**.
- 9 Namontujte späť **reproduktory**.
- 10 Namontujte späť **mikrofóny**.
- 11 Namontujte späť **zadnú vstupno-výstupnú konzolu**.
- 12 Namontujte späť **spodný kryt**.
- 13 Namontujte späť **kameru**.
- 14 Namontujte späť **chladič**.
- 15 Namontujte späť **ventilátor**.
- 16 Namontujte späť **kartu bezdrôtovej komunikácie**.

- 17 Namontujte späť štít [systémovej dosky](#).
- 18 Namontujte späť [pevný disk](#).
- 19 Namontujte späť [zadný kryt](#).
- 20 Namontujte späť [stojan](#).

Stahovanie ovládačov

Prevzatie zvukového ovládača

- 1 Zapnite počítač.
- 2 Navštívte stránku www.dell.com/support.
- 3 Zadajte servisný štítok svojho počítača a potom kliknite na možnosť **Submit** (Odoslať).
- 4 **POZNÁMKA:** Ak nemáte servisný štítok, použite funkciu autodekcie alebo vyhľadajte model svojho počítača manuálne.
- 5 Kliknite na položku **Drivers & Downloads (Ovládače a prevzatia)**.
- 6 Kliknite na tlačidlo **Detect Drivers** (Rozpoznať ovládače).
- 7 Prečítajte si a odsúhlaste Zmluvné podmienky, aby ste použili aplikáciu **SupportAssist**, a potom kliknite na možnosť **Continue** (Pokračovať).
- 8 V prípade potreby váš počítač začne sťahovať a inštalovať aplikáciu **SupportAssist**.
- 9 **POZNÁMKA:** Prečítajte si pokyny na obrazovke, aby ste zistili pokyny pre konkrétny prehliadač.
- 10 Kliknite na možnosť **View Drivers for My System** (Zobraziť ovládače pre môj systém).
- 11 Kliknite na možnosť **Download and Install** (Stiahnuť a nainštalovať), aby ste si stiahli a nainštalovali všetky zistené aktualizácie ovládačov pre váš počítač.
- 12 Zvoľte umiestnenie, kam sa súbory uložia.
- 13 Ak budete vyzvaní, schváľte žiadosti od **User Account Control** (Kontrola používateľských kont), aby ste vykonali zmeny v systéme.
- 14 Aplikácia nainštaluje všetky zistené ovládače a aktualizácie.
- 15 **POZNÁMKA:** Nie všetky súbory je možné inštalovať automaticky. Prezrite si súhrn inštalácie, aby ste zistili, či je potrebná manuálna inštalácia.
- 16 Aby ste vykonali manuálne stiahnutie a inštaláciu, kliknite na možnosť **Category** (Kategória).
- 17 V rozbaľovacom zozname kliknite na možnosť **Audio** (Zvuk).
- 18 Kliknutím na položku **Prevziať** preberte ovládač zvuku pre svoj počítač.
- 19 Po dokončení preberania prejdite do priečinka, do ktorého ste uložili súbor s ovládačom zvuku.
- 20 Dvakrát kliknite na ikonu súboru s ovládačom zvuku a nainštalujte ovládač postupom podľa pokynov na obrazovke.

Tabuľka 3. Radič zvuku pred inštaláciou a po nej

Pred inštaláciou	Po inštalácii
<ul style="list-style-type: none"> ▼ Sound, video and game controllers <ul style="list-style-type: none"> Intel(R) Display Audio NVIDIA Virtual Audio Device (Wave Extensible) (WDM) Realtek Audio 	<ul style="list-style-type: none"> ▼ Sound, video and game controllers <ul style="list-style-type: none"> Intel(R) Display Audio NVIDIA High Definition Audio NVIDIA Virtual Audio Device (Wave Extensible) (WDM) Realtek Audio

Prevzatie ovládača grafiky

- 1 Zapnite počítač.
- 2 Navštívte stránku www.dell.com/support.
- 3 Zadajte servisný štítok svojho počítača a potom kliknite na možnosť **Submit** (Odoslať).
- 4 **POZNÁMKA:** Ak nemáte servisný štítok, použite funkciu autodekcie alebo vyhľadajte model svojho počítača manuálne.

- 4 Kliknite na položku **Drivers & Downloads (Ovládače a prevzatia)**.
- 5 Kliknite na tlačidlo **Detect Drivers** (Rozpoznať ovládače).
- 6 Prečítajte si a odsúhlaste Zmluvné podmienky, aby ste použili aplikáciu **SupportAssist**, a potom kliknite na možnosť **Continue** (Pokračovať).
- 7 V prípade potreby váš počítač začne sťahovať a inštalovať aplikáciu **SupportAssist**.

POZNÁMKA: Prečítajte si pokyny na obrazovke, aby ste zistili pokyny pre konkrétny prehliadač.

- 8 Kliknite na možnosť **View Drivers for My System** (Zobraziť ovládače pre môj systém).
- 9 Kliknite na možnosť **Download and Install** (Stiahnuť a nainštalovať), aby ste si stiahli a nainštalovali všetky zistené aktualizácie ovládačov pre váš počítač.
- 10 Zvoľte umiestnenie, kam sa súbory uložia.
- 11 Ak budete vyzvaní, schváľte žiadosti od **User Account Control** (Kontrola používateľských kont), aby ste vykonali zmeny v systéme.
- 12 Aplikácia nainštaluje všetky zistené ovládače a aktualizácie.

POZNÁMKA: Nie všetky súbory je možné inštalovať automaticky. Prezrite si súhrn inštalácie, aby ste zistili, či je potrebná manuálna inštalácia.

- 13 Aby ste vykonali manuálne stiahnutie a inštaláciu, kliknite na možnosť **Category** (Kategória).
- 14 V rozbalovacom zozname kliknite na možnosť **Video** (Video).
- 15 Kliknutím na položku **Prevziať** prevezmite ovládač grafiky pre svoj počítač.
- 16 Po dokončení preberania prejdite do priečinka, do ktorého ste uložili súbor s ovládačom grafiky.
- 17 Dvakrát kliknite na ikonu súboru s grafickým ovládačom a nainštalujte ovládač podľa pokynov na obrazovke.

Tabuľka 4. Zobrazovacie adaptéry pred inštaláciou a po nej

Pred inštaláciou

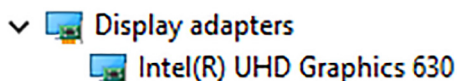

Po inštalácii

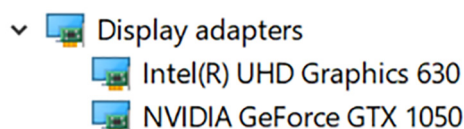

Stiahnutie ovládača USB

- 1 Zapnite počítač.
- 2 Navštívte stránku www.dell.com/support.
- 3 Zadajte servisný štítok svojho počítača a potom kliknite na možnosť **Submit** (Odoslať).

POZNÁMKA: Ak nemáte servisný štítok, použite funkciu autodekcie alebo vyhľadajte model svojho počítača manuálne.

- 4 Kliknite na položku **Drivers & Downloads (Ovládače a prevzatia)**.
- 5 Kliknite na tlačidlo **Detect Drivers** (Rozpoznať ovládače).
- 6 Prečítajte si a odsúhlaste Zmluvné podmienky, aby ste použili aplikáciu **SupportAssist**, a potom kliknite na možnosť **Continue** (Pokračovať).
- 7 V prípade potreby váš počítač začne sťahovať a inštalovať aplikáciu **SupportAssist**.

POZNÁMKA: Prečítajte si pokyny na obrazovke, aby ste zistili pokyny pre konkrétny prehliadač.

- 8 Kliknite na možnosť **View Drivers for My System** (Zobraziť ovládače pre môj systém).
- 9 Kliknite na možnosť **Download and Install** (Stiahnuť a nainštalovať), aby ste si stiahli a nainštalovali všetky zistené aktualizácie ovládačov pre váš počítač.
- 10 Zvoľte umiestnenie, kam sa súbory uložia.
- 11 Ak budete vyzvaní, schváľte žiadosti od **User Account Control** (Kontrola používateľských kont), aby ste vykonali zmeny v systéme.
- 12 Aplikácia nainštaluje všetky zistené ovládače a aktualizácie.

POZNÁMKA: Nie všetky súbory je možné inštalovať automaticky. Prezrite si súhrn inštalácie, aby ste zistili, či je potrebná manuálna inštalácia.

- 13 Aby ste vykonali manuálne stiahnutie a inštaláciu, kliknite na možnosť **Category** (Kategória).
- 14 V rozbalovacom zozname kliknite na možnosť **Chipset** (Čipová súprava).
- 15 Kliknutím na možnosť **Download** (Stiahnuť) stiahnete ovládač USB pre svoj počítač.
- 16 Po dokončení sťahovania prejdite do priečinka, do ktorého ste uložili súbor s ovládačom USB.
- 17 Dvakrát kliknite na ikonu súboru s ovládačom USB a nainštalujte ovládač postupom podľa pokynov na obrazovke.

Prevzatie ovládača čipovej sady

- 1 Zapnite počítač.
- 2 Navštívte stránku www.dell.com/support.
- 3 Zadajte servisný štítok svojho počítača a potom kliknite na možnosť **Submit** (Odoslať).

POZNÁMKA: Ak nemáte servisný štítok, použite funkciu autodetekcie alebo vyhľadajte model svojho počítača manuálne.

- 4 Kliknite na položku **Drivers & Downloads (Ovládače a prevzatia)**.
- 5 Kliknite na tlačidlo **Detect Drivers** (Rozpoznať ovládače).
- 6 Prečítajte si a odsúhlaste Zmluvné podmienky, aby ste použili aplikáciu **SupportAssist**, a potom kliknite na možnosť **Continue** (Pokračovať).
- 7 V prípade potreby váš počítač začne sťahovať a inštalovať aplikáciu **SupportAssist**.

POZNÁMKA: Prečítajte si pokyny na obrazovke, aby ste zistili pokyny pre konkrétny prehliadač.

- 8 Kliknite na možnosť **View Drivers for My System** (Zobraziť ovládače pre môj systém).
- 9 Kliknite na možnosť **Download and Install** (Stiahnuť a nainštalovať), aby ste si stiahli a nainštalovali všetky zistené aktualizácie ovládačov pre váš počítač.
- 10 Zvoľte umiestnenie, kam sa súbory uložia.
- 11 Ak budete vyzvaní, schváľte žiadosti od **User Account Control** (Kontrola používateľských kont), aby ste vykonali zmeny v systéme.
- 12 Aplikácia nainštaluje všetky zistené ovládače a aktualizácie.

POZNÁMKA: Nie všetky súbory je možné inštalovať automaticky. Prezrite si súhrn inštalácie, aby ste zistili, či je potrebná manuálna inštalácia.

- 13 Aby ste vykonali manuálne stiahnutie a inštaláciu, kliknite na možnosť **Category** (Kategória).
- 14 V rozbalovacom zozname kliknite na možnosť **Chipset** (Čipová súprava).
- 15 Kliknutím na položku **Prevziať** prevezmete ovládač čipovej sady pre váš počítač.
- 16 Po dokončení preberania prejdite do priečinka, do ktorého ste uložili súbor s ovládačom čipovej sady.
- 17 Dvakrát kliknite na ikonu súboru s ovládačom čipovej sady a nainštalujte ovládač podľa pokynov na obrazovke.

Prevzatie sieťového ovládača

- 1 Zapnite počítač.
- 2 Navštívte stránku www.dell.com/support.
- 3 Zadajte servisný štítok svojho počítača a potom kliknite na možnosť **Submit** (Odoslať).

POZNÁMKA: Ak nemáte servisný štítok, použite funkciu autodetekcie alebo vyhľadajte model svojho počítača manuálne.

- 4 Kliknite na položku **Drivers & Downloads (Ovládače a prevzatia)**.
- 5 Kliknite na tlačidlo **Detect Drivers** (Rozpoznať ovládače).
- 6 Prečítajte si a odsúhlaste Zmluvné podmienky, aby ste použili aplikáciu **SupportAssist**, a potom kliknite na možnosť **Continue** (Pokračovať).
- 7 V prípade potreby váš počítač začne sťahovať a inštalovať aplikáciu **SupportAssist**.

POZNÁMKA: Prečítajte si pokyny na obrazovke, aby ste zistili pokyny pre konkrétny prehliadač.

- 8 Kliknite na možnosť **View Drivers for My System** (Zobraziť ovládače pre môj systém).
- 9 Kliknite na možnosť **Download and Install** (Stiahnuť a nainštalovať), aby ste si stiahli a nainštalovali všetky zistené aktualizácie ovládačov pre váš počítač.
- 10 Zvoľte umiestnenie, kam sa súbory uložia.

- 11 Ak budete vyzvaní, schváľte žiadosti od **User Account Control** (Kontrola používateľských kont), aby ste vykonali zmeny v systéme.
- 12 Aplikácia nainštaluje všetky zistené ovládače a aktualizácie.

POZNÁMKA: Nie všetky súbory je možné inštalovať automaticky. Prezrite si súhrn inštalácie, aby ste zistili, či je potrebná manuálna inštalácia.

- 13 Aby ste vykonali manuálne stiahnutie a inštaláciu, kliknite na možnosť **Category** (Kategória).
- 14 V rozbalovacom zozname kliknite na možnosť **Network** (Sieť).
- 15 Kliknutím na položku **Prevziať** prevezmite sieťový ovládač pre svoj počítač.
- 16 Uložte súbor a po dokončení preberania prejdite do priečinka, do ktorého ste prevzali súbor so sieťovým ovládačom.
- 17 Dvakrát kliknite na ikonu súboru s ovládačom siete a postupujte podľa pokynov na obrazovke.

Tabuľka 5. Sieťový ovládač pred inštaláciou a po nej

Pred inštaláciou

- Network adapters
 - Bluetooth Device (Personal Area Network)
 - Bluetooth Device (RFCOMM Protocol TDI)
 - Intel(R) Ethernet Connection (7) I219-V
 - WAN Miniport (IKEv2)
 - WAN Miniport (IP)
 - WAN Miniport (IPv6)
 - WAN Miniport (L2TP)
 - WAN Miniport (Network Monitor)
 - WAN Miniport (PPPOE)
 - WAN Miniport (PPTP)
 - WAN Miniport (SSTP)

Po inštalácii

- Network adapters
 - Bluetooth Device (Personal Area Network)
 - Bluetooth Device (RFCOMM Protocol TDI)
 - Intel(R) Ethernet Connection (7) I219-V
 - Intel(R) Wireless-AC 9560
 - WAN Miniport (IKEv2)
 - WAN Miniport (IP)
 - WAN Miniport (IPv6)
 - WAN Miniport (L2TP)
 - WAN Miniport (Network Monitor)
 - WAN Miniport (PPPOE)
 - WAN Miniport (PPTP)
 - WAN Miniport (SSTP)

Nastavenie systému

POZNÁMKA: V závislosti od počítača a v ňom nainštalovaných zariadení sa položky uvedené v tejto časti môžu, ale nemusia zobrazíť.

Boot Sequence (Poradie zavádzacích zariadení)

Možnosť Boot Sequence (Poradie zavádzacích zariadení) umožňuje ignorovať poradie zavádzacích zariadení nastavené v systéme BIOS a zavádzať systém z konkrétneho zariadenia (napríklad z optickej jednotky alebo pevného disku). Počas testu POST (Power-on Self Test), len čo sa zobrazí logo Dell, môžete:

- Spustiť program System Setup stlačením klávesu F2
- Otvoriť ponuku na jednorazové zavedenie systému stlačením klávesu F12

Ponuka na jednorazové zavedenie systému zobrazí zariadenia, z ktorých je možné zaviesť systém, a možnosť diagnostiky. Možnosti ponuky zavádzania systému sú:

- Removable Drive (Vymeniteľná jednotka) (ak je k dispozícii)
- STXXXX Drive (Jednotka STXXXX)

POZNÁMKA: XXX označuje číslo jednotky SATA.

- Optical Drive (Optická jednotka) (ak je k dispozícii)
- Pevný disk SATA (ak je k dispozícii)
- Diagnostika

POZNÁMKA: Ak zvolíte možnosť **Diagnostics**, zobrazí sa obrazovka diagnostiky ePSA.

Obrazovka s postupnosťou zavádzania systému zobrazí aj možnosť prístupu k obrazovke programu System Setup.

Navigačné klávesy

POZNÁMKA: Väčšina zmien, ktoré vykonáte v nástroji System Setup, sa zaznamená, ale bude neúčinná, kým nereštartujete systém.

Klávesy	Navigácia
Šípka nahor	Prejde na predchádzajúce pole.
Šípka nadol	Prejde na nasledujúce pole.
Enter	Vyberie hodnotu vo zvolenom poli (ak je to možné) alebo nasleduje prepojenie v poli.
Medzerník	Rozbalí alebo zbalí rozbalovací zoznam, ak je to možné.
Tabulátor	Presunie kurzor do nasledujúcej oblasti.

POZNÁMKA: Len pre štandardný grafický prehliadač.

Kláves Esc Prejde na predchádzajúcu stránku, až kým sa nezobrazí hlavná obrazovka. Stlačením klávesu Esc na hlavnej obrazovke sa zobrazí výzva na uloženie všetkých neuložených zmien a reštartovanie systému.

Prehľad systému BIOS

VAROVANIE: Ak nie ste pokročilý používateľ počítača, nemeňte nastavenia systému BIOS. Niektoré zmeny môžu spôsobiť, že počítač nebude správne fungovať.

POZNÁMKA: Pred zmenou nastavení systému BIOS sa odporúča, aby ste si zapísali informácie na obrazovke programu nastavenia systému BIOS pre prípad ich použitia v budúcnosti.

Program nastavenia systému BIOS možno použiť na:

- Získanie informácií o hardvéri nainštalovanom vo vašom počítači, napríklad o veľkosti pamäte RAM, kapacite pevného disku atď;
- Zmenu informácií o konfigurácii systému;
- Nastavenie alebo zmenu používateľských možností, napríklad používateľského hesla, typu nainštalovaného pevného disku, zapnutie alebo vypnutie základných zariadení a podobne.

Otvorenie programu nastavenia systému BIOS

- 1 Zapnite (alebo reštartujte) počítač.
- 2 Počas režimu POST, keď sa zobrazí logo DELL, sledujte výzvu na stlačenie klávesu F2, a potom ihneď stlačte kláves F2.

POZNÁMKA: Výzva na stlačenie klávesu F2 znamená, že sa klávesnica inicializovala. Táto výzva sa môže zobrazíť iba na krátky čas, preto ju treba pozorne sledovať a hneď pri jej zobrazení stlačiť kláves F2. Ak stlačíte kláves F2 pred zobrazením výzvy, stlačenie klávesu nebude zaznamenané. Ak budete čakať prídlho a zobrazí sa logo operačného systému, vyčkajte až kým nevidíte pracovnú plochu. Potom vypnite počítač a skúste to znovu.

Povolenie alebo zakázanie zásuviek USB v nástroji na nastavovanie systému BIOS

- 1 Zapnite (alebo reštartujte) počítač.
- 2 Po zobrazení loga spoločnosti Dell na obrazovke stlačte tlačidlo F2, aby ste sa dostali do programu nastavenia BIOS. Otvorí sa program pre nastavovanie systému BIOS.
- 3 Na záložke **Advanced** (Rozšírené nastavenia) vyberte možnosť **USB configuration** (Konfigurácia USB).
- 4 Vyberte možnosť **Front USB Ports (Predné porty USB)** alebo **Rear USB Ports (Zadné porty USB)**.
- 5 Uložte nastavenia a ukončite program.

Identifikácia pevného disku v nástroji pre nastavovanie systému BIOS

- 1 Zapnite (alebo reštartujte) počítač.
- 2 Po zobrazení loga spoločnosti Dell na obrazovke stlačte tlačidlo F2, aby ste sa dostali do programu nastavenia BIOS. Pod kartou **Main** (Hlavné) sa zobrazí zoznam pevných diskov.

Kontrola systémovej pamäte v programe na nastavenie systému BIOS

- 1 Zapnite (alebo reštartujte) počítač.
- 2 Keď sa zobrazí logo spoločnosti Dell, stlačením tlačidla F2 otvorte nástroj nastavenia systému BIOS. Informácie o pamäti sa zobrazia v záložke **Main** (Hlavné).

Možnosti programu System Setup

POZNÁMKA: V závislosti od vášho počítača a zariadení, ktoré sú v ňom nainštalované, sa položky uvedené v tejto časti môžu, ale nemusia zobraziť.

Tabuľka 6. System setup options (Možnosti nastavenia systému) – Main menu (Hlavná ponuka)

Main (Hlavné)

System Time (Systémový čas)	Zobrazuje aktuálny čas vo formáte hh:mm:ss.
System Date (Systémový dátum)	Zobrazuje aktuálny dátum vo formáte mm/dd/yyyy.
BIOS Version (Verzia systému BIOS)	Zobrazí číslo verzie BIOS.
Product Name (Názov produktu)	Zobrazí názov produktu.
Service Tag	Umožní vám zadať servisný štítok vášho počítača.
Asset Tag	Zobrazí inventárny štítok počítača.
CPU Type (Typ procesora)	Zobrazuje typ procesora.
CPU Speed (Frekvencia procesora)	Zobrazuje rýchlosť procesora.
CPU ID (Identifikačný kód procesora)	Zobrazuje identifikačný kód procesora.
Cache L1	Zobrazuje veľkosť vyrovnávacej pamäte úrovne 1 procesora.
Cache L2	Zobrazuje veľkosť vyrovnávacej pamäte úrovne 2 procesora.
Cache L3	Zobrazuje veľkosť vyrovnávacej pamäte úrovne 3 procesora.
First HDD (Prvý pevný disk)	Zobrazí primárny pevný disk.
AC Adapter Type	Zobrazuje typ napájacieho adaptéra.
System Memory	Zobrazí celkovú nainštalovanú kapacitu pamäte počítača.
Memory Speed	Zobrazí rýchlosť pamäte.

Tabuľka 7. System setup options (Možnosti nastavenia systému) – Advanced menu (Rozšírená ponuka)

Advanced (Rozšírená)

Rozšírené funkcie systému BIOS

Intel(R) SpeedStep(TM) (Technológia Intel(R) SpeedStep(TM))	Povolenie alebo zakázanie funkcie Intel SpeedStep. Predvolená hodnota: Enabled (Povolené).
Virtualization	Určte, či môže monitor virtuálneho prístroja (VMM) používať prídavné funkcie hardvéru, ktoré ponúkajú virtualizačné technológie Intel Virtualization Technology.
VT for Direct I/O	Určte, či môže monitor virtuálneho počítača (VMM) používať prídavné funkcie hardvéru, ktoré ponúka technológia Intel Virtualization Technology pre priamy vstup/výstup.
Integrated NIC	Riadi vstavaný ovládač LAN.
SATA Operation	Táto položka slúži na konfiguráciu operačného režimu integrovaného radiča SATA pevného disku. Predvolená hodnota: AHCI
Adapter Warnings	Povoľuje alebo zakazuje upozornenia napájacieho adaptéra. Predvolená hodnota: Enabled (Povolené)

Advanced (Rozšírená)

Intel Software Guard Extensions (Rozšírenia Intel Software Guard)	Povolenie/zakázanie/kontrolovanie softvérom rozšírení Intel® Software Guard Extensions (SGX). Predvolená hodnota: Software controlled (Kontrolované softvérom)
BIOS Recovery from Hard Drive (Obnovenie systému BIOS z pevného disku)	Povolenie alebo zakázanie obnovenie systému BIOS z pevného disku. Predvolená hodnota: Enabled (Povolené)
BIOS Auto-Recovery (Automatické obnovenie systému BIOS)	Povolenie alebo zakázanie automatického obnovenia systému BIOS. Predvolená hodnota: Disabled (Zakázané)
Always Perform Integrity Check (Vždy vykonať kontrolu integrity)	Keď je toto nastavenie povolené, systém BIOS skontroluje pri každom zavedení integrity obrazu systému BIOS. Pri nastavení na možnosť Disabled (Zakázané) systém BIOS kontroluje integritu obrazu len v prípade, že predošlé zavedenie sa nedokončilo. Predvolená hodnota: Disabled (Zakázané)

USB Configuration

Rear USB Ports (Zadné porty USB)	Umožňuje povoliť alebo zakázať zadné porty USB.
Side USB Ports (Bočné porty USB)	Umožňuje povoliť alebo zakázať bočné porty USB.

Power Options

Wake Up by Integrated LAN (Prebudiť cez integrovanú sieť LAN)	Povolenie alebo zakázanie prebudenia počítača pomocou špeciálnych signálov LAN. Predvolená hodnota: Disabled (Zakázané)
AC Recovery (Obnovenie napájania)	Nastaví, akú činnosť počítač vykoná, keď sa obnoví napájanie.
Deep Sleep Control (Ovládacie prvky režimu hlbokého spánku)	Povolenie alebo zakázanie podpory režimu hlbokého spánku. Predvolená hodnota: Enabled (Povolené)
USB Wake Support (S3) (Podpora prebudenia prostredníctvom USB (S3))	Povolenie alebo zakázanie, aby zariadenia USB prebudili počítač z pohotovostného režimu. Predvolená hodnota: Enabled (Povolené)
USB PowerShare in Sleep State (Stav podpory funkcie USB Powershare)	Povolenie alebo zakázanie nabíjania zariadení USB. Predvolená hodnota: Disabled (Zakázané)
Auto Power On (Automatické zapnutie)	Táto možnosť nastaví čas v rámci dňa, kedy chcete, aby sa systém automaticky zapol.
Auto Power On Mode (Režim automatického zapnutia)	Systém sa zapne automaticky.
Auto Power On Date (Dátum automatického zapnutia)	Dátum automatického zapnutia.
Auto Power On Time (Čas automatického zapnutia)	Čas automatického zapnutia.
Numlock Key (Klávesnica Numlock)	Umožňuje nastaviť stav klávesu Num Lock počas zavádzania na zapnutý alebo vypnutý.

SupportAssist System Resolution (Rozlíšenie systému SupportAssist)

Auto OS Recovery Threshold	Umožňuje ovládať postupnosť automatického zavádzania pre konzolu SupportAssist na riešenie problémov so systémom a pre nástroj obnovy operačného systému od firmy Dell.
----------------------------	---

Advanced (Rozšírená)

SupportAssist OS Recovery (Obnovenie operačného systému SupportAssist)

Možnosť SupportAssist OS Recovery (Obnovenie operačného systému SupportAssist) umožňuje povoliť alebo zakázať postupnosť zavádzania pre nástroj SupportAssist OS Recovery pri určitých chybách systému. Ak možnosť nastavenia SupportAssist OS Recovery (Obnovenie operačného systému SupportAssist) bude nastavená na zakázanú, celá automatická postupnosť zavádzania pre nástroj Support Assist OS Recovery bude zakázaná.

Predvolená hodnota: Disabled (Zakázané)

Tabuľka 8. System setup options (Možnosti nastavenia systému) — Security menu (Ponuka Zabezpečenie)

Security (Zabezpečenie)

Unlock Setup Status	Zobrazuje stav odomknutia nastavenia.
Admin Password Status (Stav hesla administrátora)	Zobrazí stav hesla administrátora.
System Password Status (Stav hesla systému)	Zobrazí stav hesla systému.
HDD Password Status (Stav hesla pevného disku)	Zobrazí stav hesla pevného disku.
Asset Tag	Zobrazí inventárny štítok počítača.
Admin Password	Umožňuje vám nastaviť heslo správcu.
System Password	Umožňuje nastaviť systémové heslo.
HDD Password (Heslo pevného disku)	Umožňuje vám nastaviť heslo pevného disku.
Password Change (Zmena hesla)	Umožňuje určiť, či je zmena hesla systému a hesla pevného disku povolená, keď je nastavené heslo správcu.
Computrance (Softvér Computrance)	Pomáha vám sledovať výpočtovú techniku a poskytovať služby obnovy v prípade krádeže alebo straty.
Firmvér TPM	Umožňuje vám povoliť alebo zakázať funkciu firmvéru TPM.
PPI Bypass for Disable Commands (Vynechať PPI pre príkazy zakázania)	Umožňuje vám kontrolovať rozhranie TPM Physical Presence Interface (PPI). Keď je toto nastavenie povolené, umožňuje operačnému systému preskočiť výzvy používateľa PPI systému BIOS pri zadávaní príkazu Clear (Vyčistiť). Zmeny nastavenia tejto možnosti sa prejavia okamžite.
UEFI Firmware Capsule Updates (Aktualizácie pomocou balíčka UEFI capsule)	Umožní povoliť alebo zakázať funkciu UEFI Firmware Capsule Updates (Aktualizácie pomocou balíčka UEFI capsule). Predvolená hodnota: Enabled (Povolené)

Tabuľka 9. System setup options (Možnosti nastavenia systému) – Boot menu (Ponuka zavádzania)

Boot (Zavedenie)

Boot List Option (Zoznam možností spúšťania)	Umožňuje vám vybrať, či sa systém zavedie z možnosti Legacy (V staršom režime) alebo UEFI.
File Browser Add Boot Option (Pridať možnosť zavádzania do prehliadača súborov)	Umožňuje vám prehliadať si systém súborov zariadení, aby ste zvolili zavádzací program.
File Browser Del Boot Option (Odstrániť možnosť zavádzania z prehliadača súborov)	Umožňuje vám odstrániť ponuku zavedenia.
Secure Boot (Bezpečné zavádzanie systému)	Umožňuje povoliť alebo zakázať riadenie bezpečného zavádzania systému. Predvolená hodnota: Disabled (Zakázané)

Boot (Zavedenie)

Legacy Option ROMs (Staršia možnosť ROMs)	Povolí alebo zakáže staršiu možnosť ROMs.
Attempt Legacy Boot (Pokúsiť sa o zavedenie v staršom režime)	Umožňuje systému okamžité zavedenie staršieho zoznamu zavedenia, ak systém nezavedie zoznam zavedenia UEFI.
Boot Option Priorities (Priority možností zavádzania)	Zobrazuje priority možností zavádzania.
Boot Option #1 (Prvé zavádzacie zariadenie)	Zobrazí prvú možnosť zavedenia.
Boot Option #2 (Druhé zavádzacie zariadenie)	Zobrazí druhú možnosť zavedenia.
Boot Option #3 (Tretie zavádzacie zariadenie)	Zobrazí tretiu možnosť zavedenia.

Tabuľka 10. System setup options (Možnosti nastavenia systému) – Exit menu (Ponuka Ukončiť)

Exit (Skončiť)

Save Changes and Reset (Uložiť zmeny a obnoviť)	Umožňuje vám obnoviť systém po uložení zmien.
Discard Changes and Reset (Zahodiť zmeny a obnoviť)	Umožňuje vám obnoviť systém bez uloženia zmien.
Restore Defaults (Obnoviť predvolené hodnoty)	Umožňuje vám obnoviť predvolené hodnoty.
Discard Changes (Zahodiť zmeny)	Umožňuje vám zrušiť zmeny.
Save Changes (Uložiť zmeny)	Umožňuje uložiť zmeny.

Aktualizácia systému BIOS

Je možné, že budete musieť aktualizovať systém BIOS, keď bude aktualizácia k dispozícii alebo pri výmene systémovej dosky.

Pri aktualizácii systému BIOS postupujte takto:

- 1 Zapnite počítač.
- 2 Navštívte stránku www.dell.com/support.
- 3 Kliknite na možnosť **Product Support (Podpora produktu)**, zadajte servisný štítek svojho počítača a kliknite na možnosť **Submit (Odoslať)**.

POZNÁMKA: Ak nemáte servisný štítek, použite funkciu autodetekcie alebo vyhľadajte model svojho počítača manuálne.

- 4 Kliknite na položku **Drivers & downloads (Ovládače a prevzatia) > Find it myself (Nájdem sám)**.
- 5 Zvoľte operačný systém, ktorý máte nainštalovaný vo svojom počítači.
- 6 Posuňte stránku nadol a rozbaľte možnosť **BIOS**.
- 7 Kliknutím na prepojenie **Download (Prevziať)** preberiete najnovšiu verziu systému BIOS pre váš počítač.
- 8 Po dokončení preberania prejdite do priečinka, do ktorého ste uložili aktualizovaný súbor systému BIOS.
- 9 Dvakrát kliknite na ikonu aktualizáčného súboru systému BIOS a postupujte podľa pokynov na obrazovke.

Riešenie problémov

Aktualizácia systému BIOS

Je možné, že budete musieť aktualizovať systém BIOS, keď bude aktualizácia k dispozícii alebo pri výmene systémovej dosky.

Pri aktualizácii systému BIOS postupujte takto:

- 1 Zapnite počítač.
- 2 Navštívte stránku www.dell.com/support.
- 3 Kliknite na možnosť **Product Support (Podpora produktu)**, zadajte servisný štítok svojho počítača a kliknite na možnosť **Submit (Odoslať)**.

i | POZNÁMKA: Ak nemáte servisný štítok, použite funkciu autodetekcie alebo vyhľadajte model svojho počítača manuálne.

- 4 Kliknite na položku **Drivers & downloads (Ovládače a prevzatia) > Find it myself (Nájdem sám)**.
- 5 Zvoľte operačný systém, ktorý máte nainštalovaný vo svojom počítači.
- 6 Posuňte stránku nadol a rozbaľte možnosť **BIOS**.
- 7 Kliknutím na prepojenie **Download (Prevziať)** preberiete najnovšiu verziu systému BIOS pre váš počítač.
- 8 Po dokončení preberania prejdite do priečinka, do ktorého ste uložili aktualizovaný súbor systému BIOS.
- 9 Dvakrát kliknite na ikonu aktualizáčného súboru systému BIOS a postupujte podľa pokynov na obrazovke.

Preinštalovanie systému Windows pomocou obnovovacieho média USB

⚠ | VAROVANIE: Tento proces slúži na formátovanie pevného disku a odstránenie všetkých dát v počítači. Nezabudnite si pred spustením tejto úlohy zálohovať svoje údaje v počítači.

i | POZNÁMKA: Pred preinštalovaním systému Windows skontrolujte, že váš počítač má viac než 2 GB pamäte a disponuje viac než 32 GB ukladacieho priestoru.

i | POZNÁMKA: Dokončenie tohto procesu môže trvať až hodinu a váš počítač sa počas procesu obnovy reštartuje.

- 1 Pripojte si obnovovacie médium USB k počítaču.
- 2 Reštartujte počítač.
- 3 Po zobrazení loga spoločnosti Dell na obrazovke stlačte tlačidlo F12, aby ste sa dostali do ponuky zavádzania systému. Zobrazí sa hlásenie **Preparing one-time boot menu** (Pripravuje sa ponuka jednorazového zavádzania).
- 4 Po načítaní ponuky zavádzania zvoľte v časti **UEFI BOOT (ZAVEDENIE UEFI)** možnosť USB obnovovacieho zariadenia. Systém sa reštartuje a následne sa zobrazí ponuka **Choose the keyboard layout** (Zvoľte si rozloženie klávesnice).
- 5 Zvoľte si rozloženie klávesnice.
- 6 Na obrazovke **Choose an option** (Zvoľte si možnosť) kliknite na položku **Troubleshoot** (Riešenie problémov).
- 7 Kliknite na možnosť **Recover from a drive** (Obnoviť z disku).
- 8 Vyberte si niektorú z nasledujúcich možností:
 - **Just remove my files** (Stačí odstrániť moje súbory) – rýchle formátovanie.
 - **Fully clean the drive** (Úplné vyčistenie disku) – komplexné formátovanie.
- 9 Kliknutím na možnosť **Recover** (Obnoviť) spustíte proces obnovenia.

Diagnostika Vylepšené vyhodnotenie systému pred zavedením (Enhanced Pre-Boot System Assessment – ePSA)

VAROVANIE: Diagnostiku systému používajte výlučne na testovanie svojho počítača. Použitie programu na iných počítačoch môže viesť k neplatným výsledkom alebo chybovým hláseniam.

Diagnostika ePSA, známa tiež ako diagnostika systému, slúži na úplnú kontrolu hardvéru počítača. ePSA je vstavaná v systéme BIOS a spúšťa ju interne systém BIOS. Diagnostika integrovaného systému poskytuje súbor možností pre konkrétne skupiny zariadení alebo zariadenia a umožňuje vám:

- Spustiť testy automaticky alebo v interaktívnom režime
- Opakovať testy
- Zobrazíť alebo uložiť výsledky testov
- Spustením podrobných testov zaviesť dodatočné testy kvôli získaniu ďalších informácií o zariadeniach, ktoré majú poruchu
- Zobrazíť hlásenia o stave, ktoré vás informujú, ak testy prebehli úspešne
- Zobrazíť chybové hlásenia, ktoré vás informujú, ak sa počas testov objavili nejaké problémy

POZNÁMKA: Niektoré testy pre konkrétne zariadenia vyžadujú interakciu používateľa. Vždy zaistite, aby ste boli prítomní pri počítačovom termináli, keď sa vykonávajú diagnostické testy.

Viac informácií nájdete v časti [Diagnostika EPSA 3.0 Dell](#).

Spúšťa sa diagnostika ePSA.

- 1 Zapnite počítač.
- 2 Keď sa počas zavádzania systému objaví logo Dell, stlačte kláves F12.
- 3 Na obrazovke ponuky zavádzania vyberte možnosť **Diagnostics (Diagnostika)**.
- 4 Kliknite na ikonu šípky v ľavom dolnom rohu.
Zobrazí sa úvodná stránka diagnostiky.
- 5 Kliknite na ikonu šípky v pravom dolnom rohu, čím prejdete na stránku so zoznamom.
Na stránke sú zobrazené všetky detegované položky.
- 6 Ak chcete spustiť diagnostický test pre konkrétne zariadenie, stlačte kláves Esc a kliknutím na tlačidlo **Yes (Áno)** zastavte diagnostický test.
- 7 Vyberte zariadenie na ľavej table a kliknite na položku **Run Tests (Spustiť testy)**.
- 8 V prípade problémov sa zobrazia chybové kódy.
Poznačte si chybový kód a overovacie číslo a obráťte sa na firmu Dell.

Integrovaný autotest displeja

V nasledujúcom postupe sa uvádzajú pokyny, ako spustiť integrovaný autotest displeja:

- 1 Vypnite počítač.
- 2 Stlačte a podržte tlačidlo integrovaného autotestu displeja.
- 3 Stlačte a podržte stlačené tlačidlo napájania.
- 4 Uvoľnite tlačidlo napájania.
- 5 Podržte tlačidlo integrovaného autotestu displeja, pokiaľ sa nespustí test.

Diagnostika

Kontrolka stavu napájania: Ukazuje stav napájania.

Neprerušovaná oranžová – počítač nedokáže spustiť operačný systém. Označuje to, že zdroj napájania alebo iné zariadenie v počítači nepracuje správne.

Blikajúca oranžová – počítač nedokáže spustiť operačný systém. Označuje to, že zdroj napájania pracuje správne, no iné zariadenie v počítači nepracuje správne alebo nie je správne namontované.

POZNÁMKA: Sledujte svetelné vzory a zistite, ktoré zariadenie zlyháva.

Nesvieti – Počítač je v režime hlbokého spánku alebo je vypnutý.

Indikátor stavu napájania bliká oranžovo a spolu so zvukovými kódmi signalizuje poruchy.

Napríklad indikátor stavu napájania zabliká dvakrát oranžovo s následnou pauzou a potom zabliká trikrát s následnou pauzou. Tento vzor 2,3 bude pokračovať, kým sa počítač nevypne, čo naznačuje, že sa obraz na obnovenie nenašiel.

Nasledujúca tabuľka zobrazuje rôzne svetelné vzory a ich význam:

Tabuľka 11. Kontrolky diagnostiky systému

Svetelné vzory	Popis problému
1	Systémová doska, poškodenie systému BIOS alebo chyba pamäte ROM
2	Pamäť nenájdená
3	Systémová doska, porucha čipovej súpravy
4	Chyba pamäte alebo RAM
5	Porucha gombíkovej batérie
6	Porucha grafického procesora
7	Zlyhanie CPU
8	Zlyhanie displeja
3,6	Obraz na obnovenie systému BIOS sa nenašiel
3,7	Obraz na obnovenie systému BIOS sa našiel, ale je neplatný
Trvalo rozsvietená žltá > 2,1	Zlyhanie CPU

Počas spúšťania môže počítač vydávať viacero zvukových signálov, ak sa nedajú zobrazit chyby alebo problémy. Opakujúce sa kódy pípnutí pomáhajú používateľovi vyriešiť problémy s počítačom.

Indikátor stavu kamery: Ukazuje, či sa kamera používa.

- Neprerušované biele – Kamera sa používa.
- Nesvieti – Kamera sa nepoužíva.

Rozptýlenie zvyškovej statickej elektriny

Zvyšková statická elektrina (tzv. flea power) je malé množstvo statickej elektriny, ktoré ostane v počítači nahromadené aj po vypnutí a vybratí batérie. Nasledujúci postup uvádza pokyny na rozptýlenie zvyškovej statickej elektriny v počítači:

- 1 Vypnite počítač.
- 2 Odpojte napájací adaptér z počítača.
- 3 Rozptýľte statickú elektrinu stlačením a podržaním stlačeného spínača napájania na 15 sekúnd.
- 4 Pripojte napájací adaptér k počítaču.
- 5 Zapnite počítač.

Cyklus napájania Wi-Fi

Ak sa váš počítač nemôže pripojiť na internet kvôli problémom s pripojením k sieti Wi-Fi, môžete skúsiť problém vyriešiť pomocou cyklu napájania Wi-Fi. Nasledujúci postup uvádza pokyny, ako urobiť cyklus napájania Wi-Fi:

i | POZNÁMKA: Niektorí poskytovatelia internetu (ISP) poskytujú zákazníkom zariadenie, ktoré v sebe spája modem a smerovač.

- 1 Vypnite počítač.
- 2 Vypnite modem.
- 3 Vypnite bezdrôtový smerovač.
- 4 Počkajte 30 sekúnd.
- 5 Zapnite bezdrôtový smerovač.
- 6 Zapnite modem.
- 7 Zapnite počítač.

Získavanie pomoci a kontaktovanie spoločnosti Dell

Zdroje svojpomoci

Ďalšie informácie a pomoc k výrobkom a službám Dell môžete získať z týchto zdrojov svojpomoci:

Tabuľka 12. Zdroje svojpomoci

Informácie o výrobkoch a službách Dell

www.dell.com

Aplikácia Pomoc a technická podpora Dell



Tipy



Kontaktovať oddelenie podpory

Do poľička vyhľadávania systému Windows zadajte **Contact Support** a stlačte kláves **Enter**.

Online pomocník pre operačný systém

www.dell.com/support/windows
www.dell.com/support/linux

Informácie o odstraňovaní problémov, príručky používateľa, inštalčné pokyny, technické údaje výrobkov, blogy pre technickú pomoc, ovládače, aktualizácie softvéru a podobné.

www.dell.com/support

Články databázy poznatkov Dell týkajúce sa rôznych problémov s počítačom.

- 1 Navštívte stránku www.dell.com/support.
- 2 Do poľa **Search (Vyhľadať)** zadajte predmet alebo kľúčové slovo.
- 3 Kliknutím na možnosť **Search (Vyhľadať)** získate zoznam súvisiacich článkov.

Poznatky o vašom produkte získate v rámci nasledujúcich informácií:

Pozri *Me and My Dell* (Ja a môj Dell) na stránke www.dell.com/support/manuals.

- Technické údaje produktu
- Operačný systém
- Nastavenie a používanie produktu
- Zálohovanie dát
- Riešenie problémov a diagnostika
- Továrnske a systémové obnovenie
- Informácie o systéme BIOS

Na nájdenie časti *Me and My Dell* (Ja a môj Dell) určenej pre váš produkt si ho musíte identifikovať pomocou jedného z nasledujúcich krokov:

- Stlačte položku **Detect Product** (Zistiť produkt).
- V časti **View Products** (Prezrieť produkty) si v rozbaľovacej ponuke vyberte svoj produkt.
- Do vyhľadávacieho poľa zadajte **Service Tag number (Číslo servisného štítku)** alebo **Product ID (ID produktu)**.

Kontaktovanie spoločnosti Dell

Kontakt na spoločnosť Dell v súvislosti s predajom, technickou podporou alebo službami zákazníkom nájdete na adrese www.dell.com/contactdell.

- ① **POZNÁMKA:** Dostupnosť sa však odlišuje v závislosti od danej krajiny a produktu, a niektoré služby nemusia byť vo vašej krajine dostupné.
- ① **POZNÁMKA:** Ak nemáte aktívne pripojenie na internet, kontaktné informácie nájdete vo faktúre, dodacom liste, účtenke alebo v produktovom katalógu spoločnosti Dell.