

Inspiron 27 7000 All-in-One

Instrukcja serwisowa



Uwagi, przestrogi i ostrzeżenia

 **UWAGA:** Napis UWAGA oznacza ważną wiadomość, która pomoże lepiej wykorzystać komputer.

 **PRZESTROGA:** Napis PRZESTROGA informuje o sytuacjach, w których występuje ryzyko uszkodzenia sprzętu lub utraty danych, i przedstawia sposoby uniknięcia problemu.

 **OSTRZEŻENIE:** Napis OSTRZEŻENIE informuje o sytuacjach, w których występuje ryzyko uszkodzenia sprzętu, obrażeń ciała lub śmierci.

1 Przed przystąpieniem do serwisowania komputera.....	9
Przed rozpoczęciem pracy	9
Instrukcje dotyczące bezpieczeństwa.....	9
Zalecane narzędzia.....	10
Wykaz śrub.....	10
2 Po zakończeniu serwisowania komputera.....	12
3 Opis techniczny.....	13
Widok wnętrza komputera.....	13
Widok wnętrza komputera (FHD).....	13
Widok wnętrza komputera (UHD).....	14
Elementy płyty systemowej.....	14
Elementy płyty systemowej (FHD).....	14
Elementy płyty systemowej (UHD).....	15
4 Wymontowywanie podstawki.....	17
Procedura.....	17
Procedura.....	17
5 Instalowanie podstawki.....	19
Procedura.....	19
Procedura.....	19
6 Wymontowywanie pokrywy tylnej.....	21
Wymagania wstępne.....	21
Procedura.....	21
7 Instalowanie pokrywy tylnej.....	22
Procedura.....	22
Po wykonaniu procedury.....	22
8 Wymontowywanie dysku twardego.....	23
Przed wykonaniem procedury.....	23
Procedura.....	23
9 Instalowanie dysku twardego.....	25
Procedura.....	25
Po wykonaniu procedury.....	26
10 Wymontowywanie modułu pamięci.....	27
Przed wykonaniem procedury.....	27
Procedura.....	27

11 Instalowanie modułu pamięci.....	29
Procedura.....	29
Po wykonaniu procedury.....	30
12 Wymontowywanie osłony płyty systemowej.....	31
Przed wykonaniem procedury.....	31
Procedura.....	31
13 Instalowanie osłony płyty systemowej.....	32
Procedura.....	32
Po wykonaniu procedury.....	32
14 Wymontowywanie baterii pastylkowej.....	33
Przed wykonaniem procedury.....	33
Procedura.....	33
15 Instalowanie baterii pastylkowej.....	34
Procedura.....	34
Po wykonaniu procedury.....	34
16 Wymontowywanie karty sieci bezprzewodowej.....	35
Przed wykonaniem procedury.....	35
Procedura.....	35
17 Instalowanie karty sieci bezprzewodowej.....	37
Procedura.....	37
Po wykonaniu procedury.....	38
18 Wymontowywanie dysku SSD/pamięci Intel Optane.....	39
Przed wykonaniem procedury.....	39
Procedura.....	39
19 Instalowanie dysku SSD/pamięci Intel Optane.....	41
Procedura.....	41
Po wykonaniu procedury.....	41
20 Wymontowywanie dysku SSD (połówkowego).....	42
Przed wykonaniem procedury.....	42
Procedura.....	42
21 Instalowanie dysku SSD (połówkowego).....	44
Procedura.....	44
Po wykonaniu procedury.....	45
22 Wymontowywanie wentylatora.....	46
Przed wykonaniem procedury.....	46
Procedura.....	46

23 Instalowanie wentylatora.....	47
Procedura.....	47
Po wykonaniu procedury.....	47
24 Wymontowywanie radiatora.....	48
Przed wykonaniem procedury.....	48
Procedura.....	48
25 Instalowanie radiatora.....	49
Procedura.....	49
Po wykonaniu procedury.....	49
26 Wymontowywanie kamery.....	50
Przed wykonaniem procedury.....	50
Procedura.....	50
27 Instalowanie kamery.....	52
Procedura.....	52
Po wykonaniu procedury.....	53
28 Wymontowywanie pokrywy dolnej.....	54
Przed wykonaniem procedury.....	54
Procedura.....	54
29 Instalowanie pokrywy dolnej.....	56
Procedura.....	56
Po wykonaniu procedury.....	56
30 Wymontowywanie wspornika tylnych złączy we/wy.....	57
Przed wykonaniem procedury.....	57
Procedura.....	57
31 Montaż wspornika tylnych złączy we/wy.....	58
Procedura.....	58
Po wykonaniu procedury.....	58
32 Wymontowywanie mikrofonów.....	59
Przed wykonaniem procedury.....	59
Procedura.....	59
33 Instalowanie mikrofonów.....	60
Procedura.....	60
Po wykonaniu procedury.....	60
34 Wymontowywanie głośników.....	61
Przed wykonaniem procedury.....	61
Procedura.....	61

35 Instalowanie głośników.....	62
Procedura.....	62
Po wykonaniu procedury.....	62
36 Wymontowywanie płyty przycisku zasilania.....	63
Przed wykonaniem procedury.....	63
Procedura.....	63
37 Instalowanie płyty przycisku zasilania.....	64
Procedura.....	64
Po wykonaniu procedury.....	64
38 Wymontowanie płyty we/wy.....	65
Przed wykonaniem procedury.....	65
Procedura.....	65
39 Instalowanie płyty we/wy.....	67
Procedura.....	67
Po wykonaniu procedury.....	68
40 Wymontowywanie gniazda zestawu słuchawkowego.....	69
Przed wykonaniem procedury.....	69
Procedura.....	69
41 Instalowanie gniazda zestawu słuchawkowego.....	70
Procedura.....	70
Po wykonaniu procedury.....	70
42 Wymontowywanie anten.....	71
Przed wykonaniem procedury.....	71
Procedura.....	71
43 Instalowanie anten.....	72
Procedura.....	72
Po wykonaniu procedury.....	72
44 Wymontowywanie procesora.....	73
Przed wykonaniem procedury.....	73
Procedura.....	73
45 Instalowanie procesora.....	75
Procedura.....	75
Po wykonaniu procedury.....	75
46 Wymontowywanie płyty systemowej.....	76
Przed wykonaniem procedury.....	76
Procedura.....	76

Procedura.....	77
47 Instalowanie płyty systemowej.....	79
Procedura.....	79
Procedura.....	80
Po wykonaniu procedury.....	81
Ładowanie systemu BIOS.....	81
48 Wymontowywanie gniazda zasilacza.....	83
Przed wykonaniem procedury.....	83
Procedura.....	83
49 Instalowanie gniazda zasilacza.....	84
Procedura.....	84
Po wykonaniu procedury.....	84
50 Wymontowywanie panelu wyświetlacza.....	85
Przed wykonaniem procedury.....	85
Procedura.....	85
51 Instalowanie panelu wyświetlacza.....	88
Procedura.....	88
Po wykonaniu procedury.....	90
52 Wymontowywanie ramy środkowej.....	91
Przed wykonaniem procedury.....	91
Procedura.....	91
53 Instalowanie ramy środkowej.....	94
Procedura.....	94
Po wykonaniu procedury.....	95
54 Wymontowywanie podstawy zestawu wyświetlacza.....	96
Przed wykonaniem procedury.....	96
Procedura.....	96
55 Instalowanie podstawy zestawu wyświetlacza.....	98
Procedura.....	98
Po wykonaniu procedury.....	98
56 Pobieranie sterowników.....	100
Pobieranie sterownika karty dźwiękowej.....	100
Pobieranie sterownika karty graficznej.....	100
Pobieranie sterownika USB.....	101
Pobieranie sterownika mikroukładu.....	102
Pobieranie sterownika sieciowego.....	102
57 Program konfiguracji systemu.....	104

Sekwencja ładowania.....	104
Klawisze nawigacji.....	104
Przegląd systemu BIOS.....	105
Uruchamianie programu konfiguracji systemu BIOS.....	105
Włączanie i wyłączenie funkcji USB w programie konfiguracji systemu BIOS.....	105
Identyfikowanie dysku twardego w programie konfiguracji systemu BIOS.....	105
Sprawdzanie pamięci systemowej w systemie BIOS.....	105
Opcje konfiguracji systemu.....	106
Ładowanie systemu BIOS.....	109
58 Rozwiązywanie problemów.....	110
Ładowanie systemu BIOS.....	110
Zainstaluj ponownie system Windows za pomocą dysku USB odzyskiwania.....	110
Program diagnostyczny ePSA (Enhanced Pre-Boot System Assessment).....	111
Przeprowadzanie testu diagnostycznego ePSA.....	111
Wbudowany autotest wyświetlacza.....	111
Diagnostyka.....	111
Rozładowywanie pozostałego ładunku elektrostatycznego.....	112
Włączanie i wyłączenie modułu Wi-Fi.....	113
59 Uzyskiwanie pomocy i kontakt z firmą Dell.....	114
Narzędzia pomocy technicznej do samodzielnego wykorzystania.....	114
Kontakt z firmą Dell.....	114

Przed przystąpieniem do serwisowania komputera

UWAGA: W zależności od zamówionej konfiguracji posiadany komputer może wyglądać nieco inaczej niż na ilustracjach w tym dokumencie.

Przed rozpoczęciem pracy

- 1 Zapisz i zamknij wszystkie otwarte pliki, a także zamknij wszystkie otwarte aplikacje.
- 2 Wyłącz komputer. Kliknij kolejno opcje **Start > Zasilanie > Wyłącz**.

UWAGA: Jeśli używasz innego systemu operacyjnego, wyłącz urządzenie zgodnie z instrukcjami odpowiednimi dla tego systemu.
- 3 Odłącz komputer i wszystkie urządzenia peryferyjne od gniazdek elektrycznych.
- 4 Odłącz od komputera wszystkie urządzenia sieciowe i peryferyjne, np. klawiaturę, mysz, monitor itd.
- 5 Wyjmij z komputera wszystkie karty pamięci i dyski optyczne.
- 6 Po odłączeniu komputera od źródła zasilania naciśnij przycisk zasilania i przytrzymaj przez ok. 5 sekund, aby odprowadzić ładunki elektryczne z płyty systemowej.

PRZESTROGA: Umieść komputer na płaskiej, miękkiej i czystej powierzchni, aby uniknąć zarysowania ekranu.
- 7 Połóż komputer spodem do góry.

Instrukcje dotyczące bezpieczeństwa

Aby uchronić komputer przed uszkodzeniem i zapewnić sobie bezpieczeństwo, należy przestrzegać następujących zaleceń dotyczących bezpieczeństwa.

- OSTRZEŻENIE:** Przed przystąpieniem do wykonywania czynności wymagających otwarcia obudowy komputera należy zapoznać się z instrukcjami dotyczącymi bezpieczeństwa, dostarczonymi z komputerem. Więcej informacji na temat postępowania zgodnego z zasadami bezpieczeństwa znajduje się na stronie dotyczącej przestrzegania przepisów pod adresem www.dell.com/regulatory_compliance.
- OSTRZEŻENIE:** Przed otwarciem jakichkolwiek pokryw lub paneli należy odłączyć komputer od wszystkich źródeł zasilania. Po zakończeniu pracy wewnątrz komputera należy zainstalować pokrywy i panele oraz wkręcić śruby, a dopiero potem podłączyć komputer do gniazdka.
- PRZESTROGA:** Aby uniknąć uszkodzenia komputera, należy pracować na płaskiej i czystej powierzchni.
- PRZESTROGA:** Karty i podzespoły należy trzymać za krawędzie i unikać dotykania wtyków i złączy.
- PRZESTROGA:** Użytkownik powinien wykonać tylko czynności rozwiązywania problemów i naprawy, które zespół pomocy technicznej firmy Dell autoryzował, lub, o które poprosił. Uszkodzenia wynikające z napraw serwisowych nieautoryzowanych przez firmę Dell nie są objęte gwarancją. Należy zapoznać się z instrukcjami dotyczącymi bezpieczeństwa dostarczonymi z produktem lub dostępnymi pod adresem www.dell.com/regulatory_compliance.
- PRZESTROGA:** Przed dotknięciem dowolnego elementu wewnątrz komputera należy pozbyć się ładunków elektrostatycznych z ciała, dotykając dowolnej nielakierowanej powierzchni komputera, np. metalowych elementów z tyłu komputera. W trakcie pracy należy od czasu do czasu dotykać nielakierowanej powierzchni metalowej, aby odprowadzić ładunki elektrostatyczne, które mogłyby uszkodzić wewnętrzne podzespoły.

PRZESTROGA: Przy odłączaniu kabla należy pociągnąć za wtyczkę lub uchwyt, a nie za sam kabel. Niektóre kable mają złącza z zatraskami lub pokrętła, które przed odłączeniem kabla należy otworzyć lub odkręcić. Podczas odłączania kabli, należy je trzymać prosto, aby uniknąć wygięcia styków w złączach. Podczas podłączania kabli należy zwrócić uwagę na prawidłowe zorientowanie i wyrównanie złączy i portów.

PRZESTROGA: Jeśli w czytniku kart pamięci znajduje się karta, należy ją nacisnąć i wyjąć.

Zalecane narzędzia











Procedury przedstawione w tym dokumencie mogą wymagać użycia następujących narzędzi:













- Wkrętak krzyżakowy nr 1
- Rysik z tworzywa sztucznego

Wykaz śrub

W poniższej tabeli zamieszczono wykaz śrub użytych do mocowania poszczególnych podzespołów komputera.

Tabela 1. Wykaz śrub

Element	do czego mocowany	Typ śruby	Ilość	Ilustracja śruby
Podstawka płaska	Pokrywa tylna	M3x5	2	
Ośłona płyty systemowej	Podstawa zestawu wyświetlacza	M3x5	5	
Ośłona karty sieci bezprzewodowej	Płyta systemowa	M2x2.5	2	
karta sieci bezprzewodowej	Płyta systemowa	M2x2.5	1	
Dysk SSD/pamięć Intel Optane	Płyta systemowa	M2x2.5	1	
Dysk SSD (połówkowy).	Płyta systemowa	M2x2.5	1	
Wentylator	Podstawa zestawu wyświetlacza	M3x5	3	
Pokrywa zestawu wysuwanej kamery	Rama środkowa	M3x5	2	
Zestaw wysuwanej kamery	Podstawa zestawu wyświetlacza	M3x5	2	
Ośłona wysuwanej kamery	Zestaw wysuwanej kamery	M3x5	3	
pokrywa dolna	Wspornik tylnych złączy we/wy	M3x5	2	
	Podstawa zestawu wyświetlacza		2	

Element	do czego mocowany	Typ śruby	Ilość	Ilustracja śruby
Wspornik tylnych złączy we/wy	Podstawa zestawu wyświetlacza	M3x5	2	
Mikrofony (4 moduły)	Rama środkowa	M2x2.5	4	
Głośniki	Podstawa zestawu wyświetlacza	M3x4+7,1	9	
płyta przycisku zasilania	Rama środkowa	M3x5	1	
Ośłona płyty we/wy	Podstawa zestawu wyświetlacza	M3x5	2	
Karta we/wy	Podstawa zestawu wyświetlacza	M2,5x3,5	2	
Gniazdo słuchawek	Podstawa zestawu wyświetlacza	M3x5	1	
Anteny (2 moduły)	Podstawa zestawu wyświetlacza	M2x2.5	2	
Płyta systemowa	Podstawa zestawu wyświetlacza	M3x5	9	
Złącze zasilacza	Podstawa zestawu wyświetlacza	M3x5	2	
Panel wyświetlacza	Podstawa zestawu wyświetlacza	M3x5	12	
Rama środkowa	Podstawa zestawu wyświetlacza	M3x5	16	

Po zakończeniu serwisowania komputera

△ PRZESTROGA: Pozostawienie nieużywanych lub nieprzykręconych śrub wewnątrz komputera może poważnie uszkodzić komputer.

- 1 Przykręć wszystkie śruby i sprawdź, czy wewnątrz komputera nie pozostały żadne nieużywane śruby.
- 2 Podłącz do komputera wszelkie urządzenia zewnętrzne, peryferyjne i kable odłączone przed rozpoczęciem pracy.
- 3 Zainstaluj karty pamięci, dyski i wszelkie inne elementy wymontowane przed rozpoczęciem pracy.
- 4 Podłącz komputer i wszystkie urządzenia peryferyjne do gniazdek elektrycznych.
- 5 Włącz komputer.

Opis techniczny

⚠ OSTRZEŻENIE: Przed przystąpieniem do wykonywania czynności wymagających otwarcia obudowy komputera należy zapoznać się z instrukcjami dotyczącymi bezpieczeństwa dostarczonymi z komputerem i wykonać procedurę przedstawioną w sekcji [na temat czynności przed otwarciem obudowy komputera](#). Po zakończeniu pracy wewnątrz komputera należy postępować zgodnie z instrukcjami w sekcji [na temat czynności po zakończeniu pracy wewnątrz komputera](#). Więcej informacji na temat postępowania zgodnego z zasadami bezpieczeństwa znajduje się na stronie dotyczącej przestrzegania przepisów pod adresem www.dell.com/regulatory_compliance.

Widok wnętrza komputera

Widok wnętrza komputera (FHD)

① **UWAGA:** Ilustracja przedstawia wnętrze komputera w konfiguracji z wyświetlaczem Full High Definition (FHD).

① **UWAGA:** Wygląd radiatora może się różnić w zależności od zamówionej konfiguracji karty graficznej.

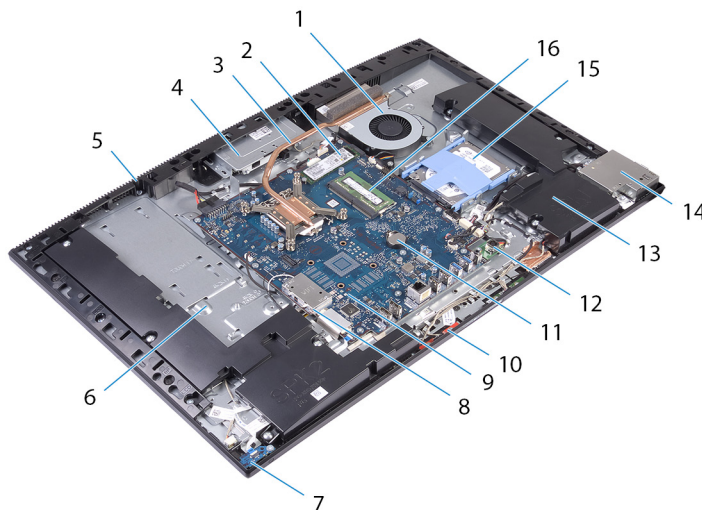

Rysunek 1. Widok wnętrza komputera (FHD)

1	wentylator	2	dysk SSD/pamięć Intel Optane
3	radiator	4	zestaw wysuwanej kamery
5	rama środkowa	6	podstawa zestawu wyświetlacza
7	płyta przycisku zasilania	8	osłona karty sieci bezprzewodowej
9	płyta systemowa	10	mikrofon
11	bateria pastylkowa	12	gniazdo zasilacza
13	głośniki (2)	14	osłona bocznych złączy we/wy
15	dysk twardy	16	moduły pamięci

Widok wnętrza komputera (UHD)

① **UWAGA:** Ilustracja przedstawia wnętrze komputera w konfiguracji z wyświetlaczem Ultra High Definition (UHD).

① **UWAGA:** Wygląd radiatora może się różnić w zależności od zamówionej konfiguracji karty graficznej.

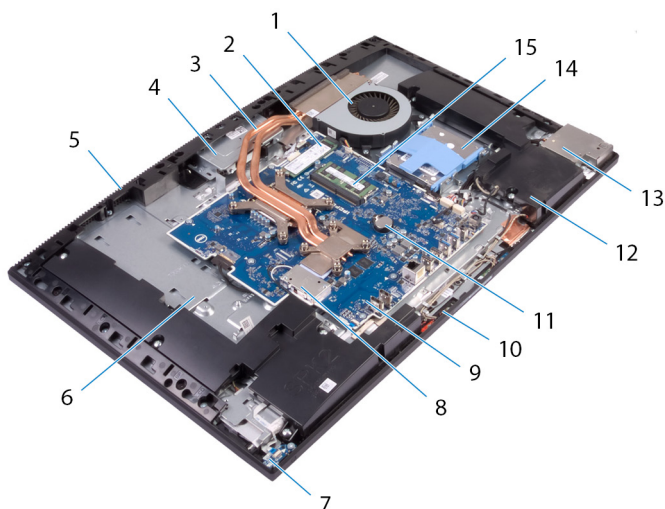

Rysunek 2. Widok wnętrza komputera (UHD)

1	wentylator	2	dysk SSD/pamięć Intel Optane
3	radiator	4	zestaw wysuwanej kamery
5	rama środkowa	6	podstawa zestawu wyświetlacza
7	płyta przycisku zasilania	8	osłona karty sieci bezprzewodowej
9	płyta systemowa	10	mikrofon
11	bateria pastylkowa	12	głośniki (2)
13	osłona bocznych złączy we/wy	14	dysk twardy
15	moduły pamięci		

Elementy płyty systemowej

Elementy płyty systemowej (FHD)

① **UWAGA:** Ta płyta systemowa jest instalowana w komputerach z wyświetlaczami Full High Definition (FHD).

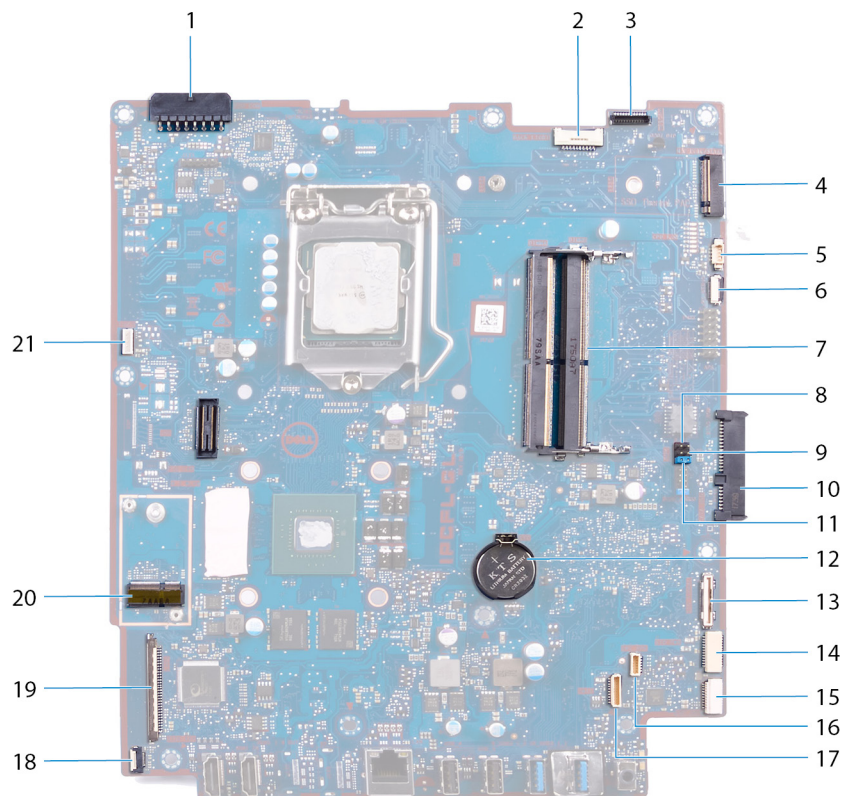

Rysunek 3. Elementy płyty systemowej (FHD)

- | | | | |
|----|------------------------------------|----|--|
| 1 | złącze gniazda zasilacza | 2 | kabel podświetlenia ekranu |
| 3 | złącze kabla kamery | 4 | gniazdo M.2 PCIe/SATA |
| 5 | złącze kabla wentylatora | 6 | moduł debugowania z małą liczbą styków |
| 7 | gniazda modułów pamięci (2) | 8 | zworka trybu serwisowego |
| 9 | zwornik czyszczenia pamięci CMOS | 10 | złącze dysku twardego |
| 11 | zwornik czyszczenia hasła | 12 | bateria pastylkowa |
| 13 | złącze na płycie WE/WY | 14 | złącze zasilania płyty we/wy |
| 15 | złącze portu zestawu słuchawkowego | 16 | złącze kabla głośników |
| 17 | złącze kabla mikrofonu | 18 | złącze kabla zespołu przycisku zasilania |
| 19 | złącze kabla wyświetlacza | 20 | gniazdo karty sieci bezprzewodowej M.2 |
| 21 | złącze wentylatora zasilacza | 22 | złącze kabla ekranu dotykowego |

Elementy płyty systemowej (UHD)

ⓘ UWAGA: Ta płyta systemowa jest instalowana w komputerach z wyświetlaczami Ultra High Definition (UHD).

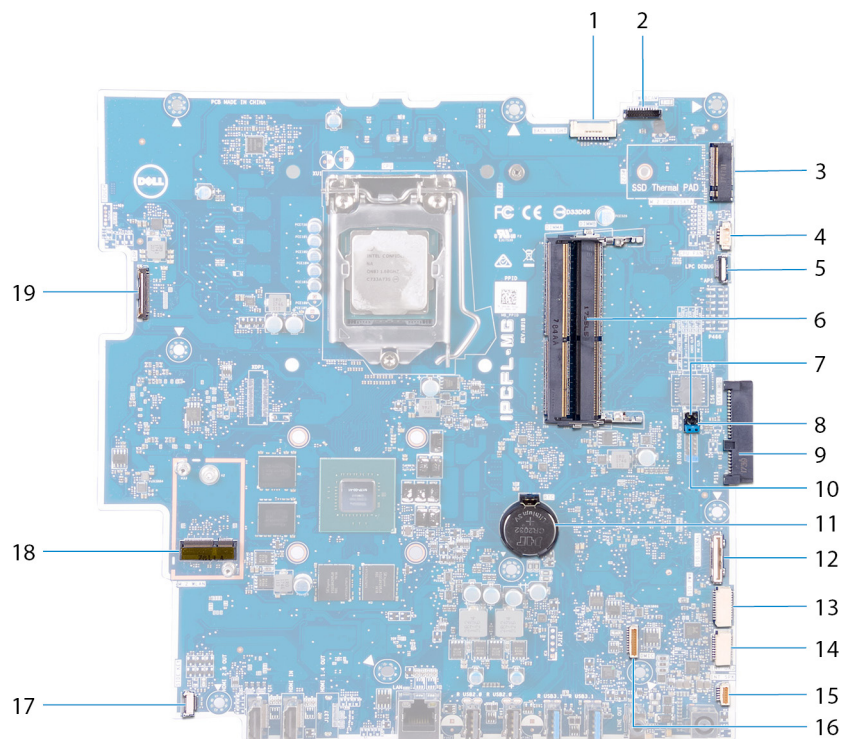

Rysunek 4. Elementy płyty systemowej (UHD)

- | | | | |
|----|--|----|--|
| 1 | kabel podświetlenia ekranu | 2 | złącze kabla kamery |
| 3 | gniazdo M.2 PCIe/SATA | 4 | złącze kabla wentylatora |
| 5 | moduł debugowania z małą liczbą styków | 6 | gniazda modułów pamięci (2) |
| 7 | zworka trybu serwisowego | 8 | zwoznik czyszczenia pamięci CMOS |
| 9 | złącze dysku twardego | 10 | zwoznik czyszczenia hasła |
| 11 | bateria pastylkowa | 12 | złącze płyty we/wy |
| 13 | złącze zasilania płyty we/wy | 14 | złącze portu zestawu słuchawkowego |
| 15 | złącze kabla głośników | 16 | złącze kabla mikrofonu |
| 17 | złącze kabla zespołu przycisku zasilania | 18 | gniazdo karty sieci bezprzewodowej M.2 |
| 19 | złącze kabla wyświetlacza | | |

Wymontowywanie podstawki

⚠ OSTRZEŻENIE: Przed przystąpieniem do wykonywania czynności wymagających otwarcia obudowy komputera należy zapoznać się z instrukcjami dotyczącymi bezpieczeństwa dostarczonymi z komputerem i wykonać procedurę przedstawioną w sekcji [na temat czynności przed otwarciem obudowy komputera](#). Po zakończeniu pracy wewnątrz komputera należy postępować zgodnie z instrukcjami w sekcji [na temat czynności po zakończeniu pracy wewnątrz komputera](#). Więcej informacji na temat postępowania zgodnego z zasadami bezpieczeństwa znajduje się na stronie dotyczącej przestrzegania przepisów pod adresem www.dell.com/regulatory_compliance.

Procedura

ⓘ UWAGA: Poniższa procedura dotyczy tylko komputerów, które są dostarczane z podstawką przegubową.

⚠ PRZESTROGA: Umieść komputer na płaskiej, miękkiej i czystej powierzchni, aby uniknąć zarysowania.

- 1 Naciśnij zaczep zwalniający.
- 2 Przytrzymaj zaczep w pozycji otwartej i zdejmij podstawkę z tylnej pokrywy wyświetlacza.

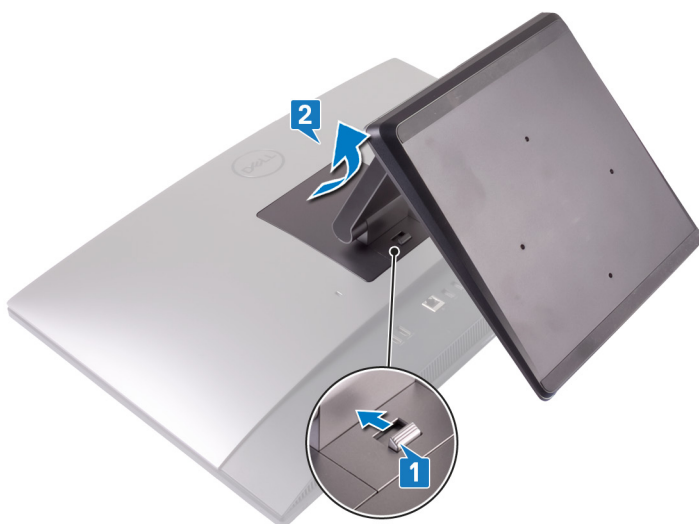

Procedura

ⓘ UWAGA: Poniższa procedura dotyczy tylko komputerów, które są dostarczane z podstawką cokołową.

⚠ PRZESTROGA: Umieść komputer na płaskiej, czystej i równej powierzchni, aby uniknąć uszkodzenia wyświetlacza.

- 1 Rysikiem z tworzywa sztucznego podważ pokrywę podstawki, aby ją oddzielić od pokrywy tylnej.

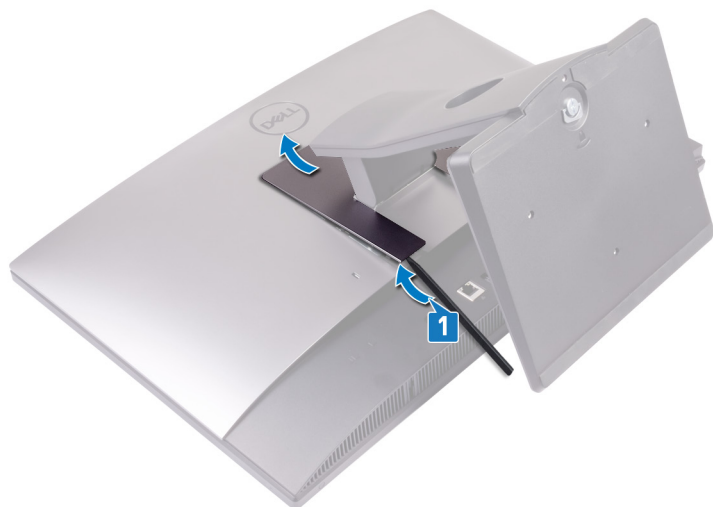

- 2 Wykręć dwie śruby (M3x5) mocujące podstawkę do pokrywy tylnej.
- 3 Przesuń i zdejmij podstawkę z pokrywy tylnej.



Instalowanie podstawki

⚠ OSTRZEŻENIE: Przed przystąpieniem do wykonywania czynności wymagających otwarcia obudowy komputera należy zapoznać się z instrukcjami dotyczącymi bezpieczeństwa dostarczonymi z komputerem i wykonać procedurę przedstawioną w sekcji [na temat czynności przed otwarciem obudowy komputera](#). Po zakończeniu pracy wewnątrz komputera należy postępować zgodnie z instrukcjami w sekcji [na temat czynności po zakończeniu pracy wewnątrz komputera](#). Więcej informacji na temat postępowania zgodnego z zasadami bezpieczeństwa znajduje się na stronie dotyczącej przestrzegania przepisów pod adresem www.dell.com/regulatory_compliance.

Procedura

ⓘ UWAGA: Poniższa procedura dotyczy tylko komputerów, które są dostarczane z podstawką przegubową.

Dopasuj zaczepy na podstawce do szczelin w pokrywie tylnej i zamocuj podstawkę do pokrywy tylnej.



Procedura

ⓘ UWAGA: Poniższa procedura dotyczy tylko komputerów, które są dostarczane z podstawką cokołową.

- 1 Dopasuj zaczepy na podstawce do szczelin w pokrywie tylnej, a następnie wsuń podstawkę do szczelin i zatrzaśnij ją w miejscu.
- 2 Wkręć dwie śruby (M3x5) mocujące podstawkę do pokrywy tylnej.



- 3 Zamocuj zaczepy w pokrywie podstawki w szczelinach w pokrywie tylnej.



Wymontowywanie pokrywy tylnej

OSTRZEŻENIE: Przed przystąpieniem do wykonywania czynności wymagających otwarcia obudowy komputera należy zapoznać się z instrukcjami dotyczącymi bezpieczeństwa dostarczonymi z komputerem i wykonać procedurę przedstawioną w sekcji [na temat czynności przed otwarciem obudowy komputera](#). Po zakończeniu pracy wewnątrz komputera należy postępować zgodnie z instrukcjami w sekcji [na temat czynności po zakończeniu pracy wewnątrz komputera](#). Więcej informacji na temat postępowania zgodnego z zasadami bezpieczeństwa znajduje się na stronie dotyczącej przestrzegania przepisów pod adresem www.dell.com/regulatory_compliance.

Wymagania wstępne

Wymontuj podstawkę.

Procedura

- 1 Naciśnij i przytrzymaj zaczep na pokrywie tylnej, aby uwolnić ją z zatrzasku na osłonie płyty systemowej, a następnie przesunij pokrywę tylną we wskazanym kierunku, aby uwolnić ją z ramy środkowej.
- 2 Zdejmij pokrywę tylną z ramy środkowej i osłony płyty systemowej.



Instalowanie pokrywy tylnej

OSTRZEŻENIE: Przed przystąpieniem do wykonywania czynności wymagających otwarcia obudowy komputera należy zapoznać się z instrukcjami dotyczącymi bezpieczeństwa dostarczonymi z komputerem i wykonać procedurę przedstawioną w sekcji [na temat czynności przed otwarciem obudowy komputera](#). Po zakończeniu pracy wewnątrz komputera należy postępować zgodnie z instrukcjami w sekcji [na temat czynności po zakończeniu pracy wewnątrz komputera](#). Więcej informacji na temat postępowania zgodnego z zasadami bezpieczeństwa znajduje się na stronie dotyczącej przestrzegania przepisów pod adresem www.dell.com/regulatory_compliance.

Procedura

- 1 Umieść pokrywę tylną na ramie środkowej i osłonie płyty systemowej, a następnie wyrównaj zaczepy na pokrywie tylnej z gniazdami w ramie środkowej.
- 2 Przesuń pokrywę tylną we wskazanym kierunku, aby wsunąć zaczep pokrywy tylnej pod zatrzask na osłonie płyty systemowej.

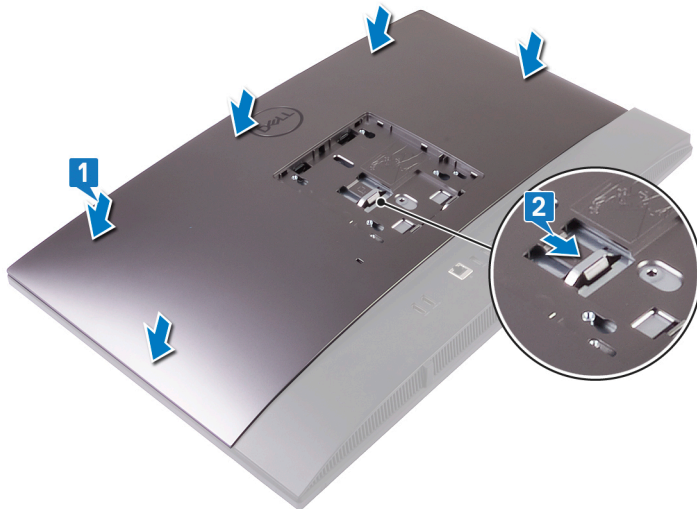

Po wykonaniu procedury

Zainstaluj [podstawkę](#).

Wymontowywanie dysku twardego

OSTRZEŻENIE: Przed przystąpieniem do wykonywania czynności wymagających otwarcia obudowy komputera należy zapoznać się z instrukcjami dotyczącymi bezpieczeństwa dostarczonymi z komputerem i wykonać procedurę przedstawioną w sekcji [na temat czynności przed otwarciem obudowy komputera](#). Po zakończeniu pracy wewnątrz komputera należy postępować zgodnie z instrukcjami w sekcji [na temat czynności po zakończeniu pracy wewnątrz komputera](#). Więcej informacji na temat postępowania zgodnego z zasadami bezpieczeństwa znajduje się na stronie dotyczącej przestrzegania przepisów pod adresem www.dell.com/regulatory_compliance.

PRZESTROGA: Dyski twarde są delikatne. Z dyskiem twardym należy obchodzić się bardzo ostrożnie.

PRZESTROGA: Nie należy wyjmować dysku twardego, gdy komputer jest włączony lub w stanie uśpienia, ponieważ może to spowodować utratę danych.

Przed wykonaniem procedury

- 1 Wymontuj [podstawkę](#).
- 2 Wymontuj [pokrywę tylną](#).

Procedura

- 1 Naciśnij zaczep mocujący zestaw dysku twardego do osłony płyty systemowej.
- 2 Przesuń zestaw dysku twardego i wyjmij go z gniazda w podstawie zestawu wyświetlacza.

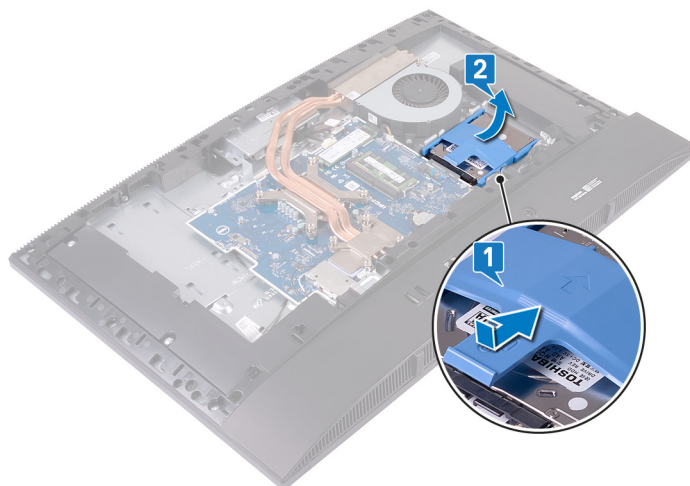

- 3 Podważ zaczepy na wsporniku dysku twardego, aby wyjąć je z otworów w dysku twardym.
- 4 Wyjmij dysk twardego ze wspornika.

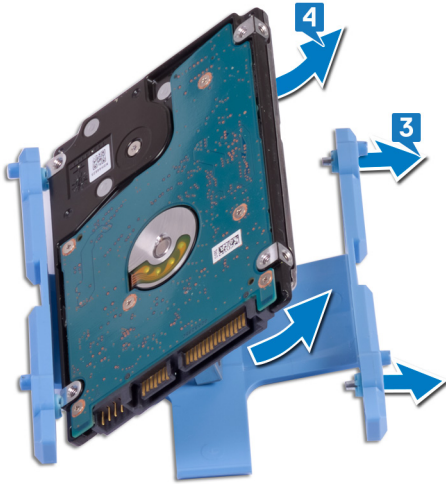

Instalowanie dysku twardego

OSTRZEŻENIE: Przed przystąpieniem do wykonywania czynności wymagających otwarcia obudowy komputera należy zapoznać się z instrukcjami dotyczącymi bezpieczeństwa dostarczonymi z komputerem i wykonać procedurę przedstawioną w sekcji [na temat czynności przed otwarciem obudowy komputera](#). Po zakończeniu pracy wewnątrz komputera należy postępować zgodnie z instrukcjami w sekcji [na temat czynności po zakończeniu pracy wewnątrz komputera](#). Więcej informacji na temat postępowania zgodnego z zasadami bezpieczeństwa znajduje się na stronie dotyczącej przestrzegania przepisów pod adresem www.dell.com/regulatory_compliance.

PRZESTROGA: Dyski twarde są delikatne. Z dyskiem twardym należy obchodzić się bardzo ostrożnie.

Procedura

- 1 Dopasuj zaczepy na wsporniku dysku twardego do szczelin w obudowie dysku twardego.
- 2 Odegnij wspornik dysku twardego i dopasuj pozostałe zaczepy na wsporniku do otworów w dysku twardym.

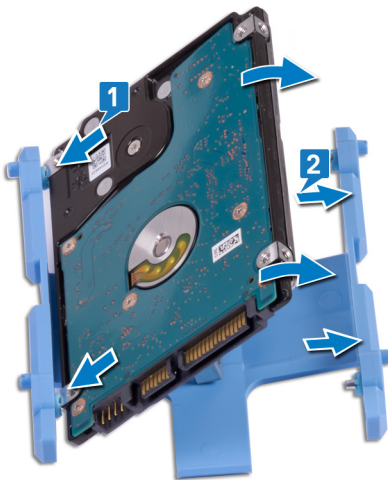

- 3 Umieść zestaw dysku twardego w gnieździe i przesunij go, aby zablokować go w podstawie zestawu wyświetlacza.



Po wykonaniu procedury

- 1 Zainstaluj **pokrywę tylną**.
- 2 Zainstaluj **podstawkę**.

Wymontowywanie modułu pamięci

⚠ OSTRZEŻENIE: Przed przystąpieniem do wykonywania czynności wymagających otwarcia obudowy komputera należy zapoznać się z instrukcjami dotyczącymi bezpieczeństwa dostarczonymi z komputerem i wykonać procedurę przedstawioną w sekcji [na temat czynności przed otwarciem obudowy komputera](#). Po zakończeniu pracy wewnątrz komputera należy postępować zgodnie z instrukcjami w sekcji [na temat czynności po zakończeniu pracy wewnątrz komputera](#). Więcej informacji na temat postępowania zgodnego z zasadami bezpieczeństwa znajduje się na stronie dotyczącej przestrzegania przepisów pod adresem www.dell.com/regulatory_compliance.

Przed wykonaniem procedury

- 1 Wymontuj [podstawkę](#).
- 2 Wymontuj [pokrywę tylną](#).

Procedura

ⓘ UWAGA: W zależności od zamówionej konfiguracji komputer może mieć dwa moduły pamięci zainstalowane na płycie systemowej.

- 1 Podważ pokrywę modułu DIMM w osłonie płyty systemowej, aby znaleźć moduł pamięci na płycie systemowej.

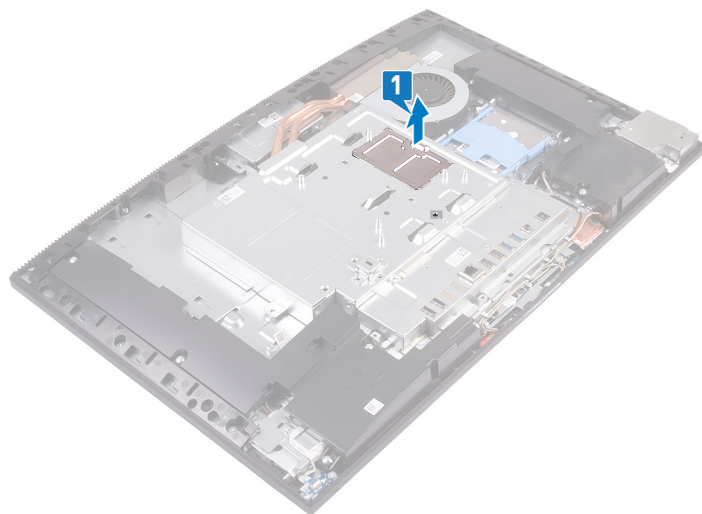

- 2 Rozciągnij palcami zaciski mocujące po obu stronach każdego gniazda modułu pamięci, aż moduł odskoczy.
- 3 Przesuń i wyjmij moduł pamięci z gniazda.

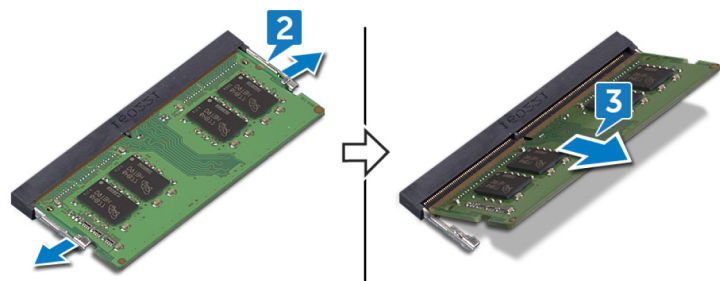

Instalowanie modułu pamięci

⚠ OSTRZEŻENIE: Przed przystąpieniem do wykonywania czynności wymagających otwarcia obudowy komputera należy zapoznać się z instrukcjami dotyczącymi bezpieczeństwa dostarczonymi z komputerem i wykonać procedurę przedstawioną w sekcji [na temat czynności przed otwarciem obudowy komputera](#). Po zakończeniu pracy wewnątrz komputera należy postępować zgodnie z instrukcjami w sekcji [na temat czynności po zakończeniu pracy wewnątrz komputera](#). Więcej informacji na temat postępowania zgodnego z zasadami bezpieczeństwa znajduje się na stronie dotyczącej przestrzegania przepisów pod adresem www.dell.com/regulatory_compliance.

Procedura

- 1 Dopasuj wycięcie w module pamięci do wypustki w gnieździe.
- 2 Wsuń pod kątem moduł pamięci do gniazda.
- 3 Dociśnij moduł pamięci, aby go osadzić (charakterystyczne kliknięcie).

ⓘ UWAGA: Jeśli nie usłyszysz kliknięcia, wyjmij moduł pamięci i zainstaluj go ponownie.

ⓘ UWAGA: Powtórz tę procedurę dla każdego modułu pamięci dostarczonego z komputerem.

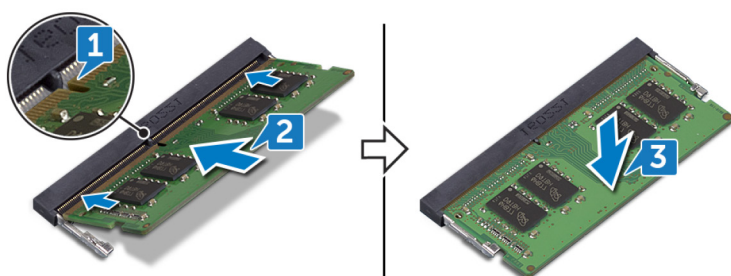

- 4 Wsuń zaczepy na pokrywie modułu DIMM w otwory na ostonie płyty systemowej i wciśnij pokrywę na miejsce.

ⓘ UWAGA: Jeśli nie usłyszysz kliknięcia, wyjmij pokrywę modułu DIMM i zainstaluj ją ponownie.

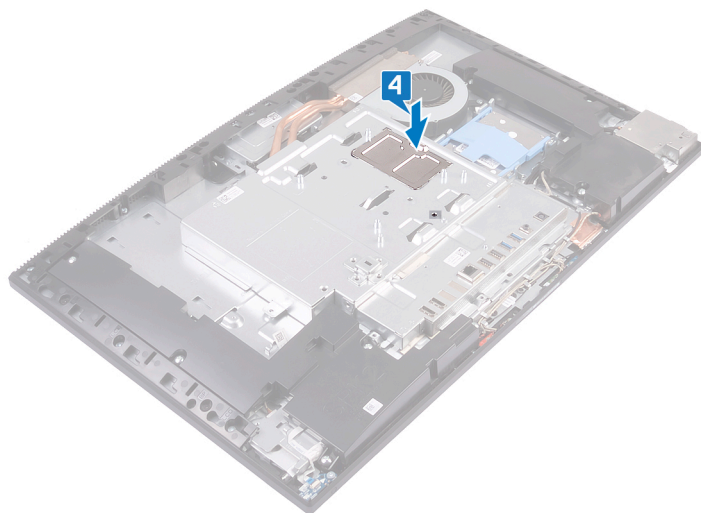

Po wykonaniu procedury

- 1 Zainstaluj [pokrywę tylną](#).
- 2 Zainstaluj [podstawkę](#).

Wymontowywanie osłony płyty systemowej

⚠ OSTRZEŻENIE: Przed przystąpieniem do wykonywania czynności wymagających otwarcia obudowy komputera należy zapoznać się z instrukcjami dotyczącymi bezpieczeństwa dostarczonymi z komputerem i wykonać procedurę przedstawioną w sekcji [na temat czynności przed otwarciem obudowy komputera](#). Po zakończeniu pracy wewnątrz komputera należy postępować zgodnie z instrukcjami w sekcji [na temat czynności po zakończeniu pracy wewnątrz komputera](#). Więcej informacji na temat postępowania zgodnego z zasadami bezpieczeństwa znajduje się na stronie dotyczącej przestrzegania przepisów pod adresem www.dell.com/regulatory_compliance.

Przed wykonaniem procedury

- 1 Wymontuj [podstawkę](#).
- 2 Wymontuj [pokrywę tylną](#).

Procedura

ⓘ UWAGA: Zanotuj położenie osłony płyty systemowej przed wyjęciem jej z komputera.

- 1 Wykręć pięć śrub (M3x5) mocujących osłonę płyty systemowej do podstawy zestawu wyświetlacza.
- 2 Unieś osłonę płyty systemowej podstawy zestawu wyświetlacza.

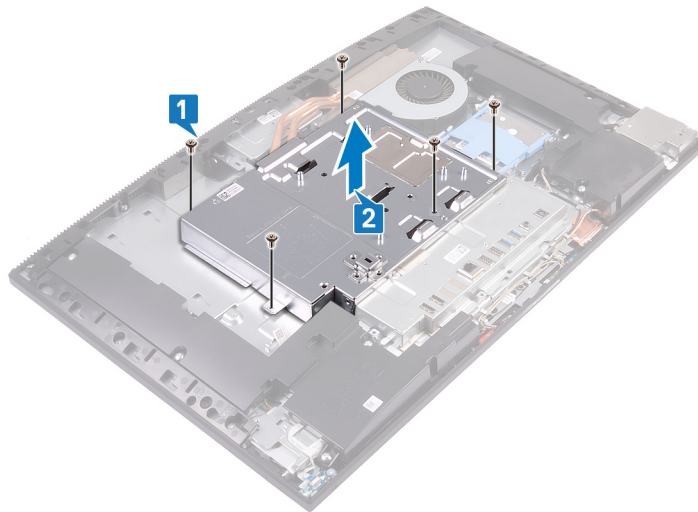

Instalowanie osłony płyty systemowej

OSTRZEŻENIE: Przed przystąpieniem do wykonywania czynności wymagających otwarcia obudowy komputera należy zapoznać się z instrukcjami dotyczącymi bezpieczeństwa dostarczonymi z komputerem i wykonać procedurę przedstawioną w sekcji [na temat czynności przed otwarciem obudowy komputera](#). Po zakończeniu pracy wewnątrz komputera należy postępować zgodnie z instrukcjami w sekcji [na temat czynności po zakończeniu pracy wewnątrz komputera](#). Więcej informacji na temat postępowania zgodnego z zasadami bezpieczeństwa znajduje się na stronie dotyczącej przestrzegania przepisów pod adresem www.dell.com/regulatory_compliance.

Procedura

- 1 Dopasuj otwory na śruby w osłonie płyty systemowej do otworów na śruby w podstawie zestawu wyświetlacza.
- 2 Wkręć pięć śrub (M3x5) mocujących osłonę płyty systemowej do podstawy zestawu wyświetlacza.

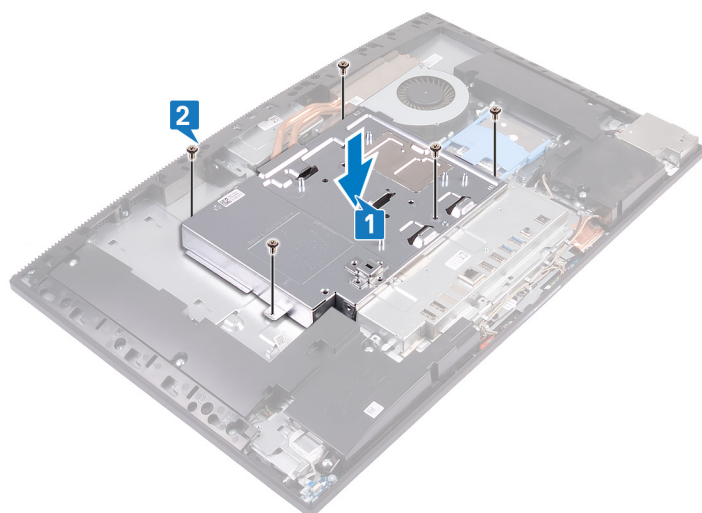

Po wykonaniu procedury

- 1 Zainstaluj [pokrywę tylną](#).
- 2 Zainstaluj [podstawkę](#).

Wymontowywanie baterii pastylkowej

⚠ OSTRZEŻENIE: Przed przystąpieniem do wykonywania czynności wymagających otwarcia obudowy komputera należy zapoznać się z instrukcjami dotyczącymi bezpieczeństwa dostarczonymi z komputerem i wykonać procedurę przedstawioną w sekcji [na temat czynności przed otwarciem obudowy komputera](#). Po zakończeniu pracy wewnątrz komputera należy postępować zgodnie z instrukcjami w sekcji [na temat czynności po zakończeniu pracy wewnątrz komputera](#). Więcej informacji na temat postępowania zgodnego z zasadami bezpieczeństwa znajduje się na stronie dotyczącej przestrzegania przepisów pod adresem www.dell.com/regulatory_compliance.

⚠ PRZESTROGA: Wyjęcie baterii pastylkowej spowoduje przywrócenie domyślnych ustawień programu konfiguracyjnego systemu BIOS. Zalecane jest znotowanie aktualnych ustawień programu konfiguracyjnego systemu BIOS przed wyjęciem baterii pastylkowej.

Przed wykonaniem procedury

- 1 Wymontuj [podstawkę](#).
- 2 Wymontuj [pokrywę tylną](#).
- 3 Wymontuj [osłonę płyty systemowej](#).

Procedura

- 1 Naciśnij palcami metalowy klips, aby uwolnić baterię pastylkową z gniazda.
- 2 Wyjmij baterię pastylkową z gniazda.

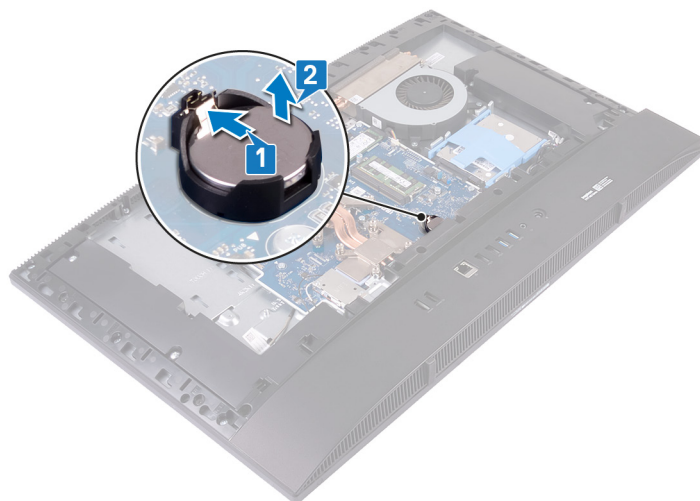

Instalowanie baterii pastylkowej

OSTRZEŻENIE: Przed przystąpieniem do wykonywania czynności wymagających otwarcia obudowy komputera należy zapoznać się z instrukcjami dotyczącymi bezpieczeństwa dostarczonymi z komputerem i wykonać procedurę przedstawioną w sekcji [na temat czynności przed otwarciem obudowy komputera](#). Po zakończeniu pracy wewnątrz komputera należy postępować zgodnie z instrukcjami w sekcji [na temat czynności po zakończeniu pracy wewnątrz komputera](#). Więcej informacji na temat postępowania zgodnego z zasadami bezpieczeństwa znajduje się na stronie dotyczącej przestrzegania przepisów pod adresem www.dell.com/regulatory_compliance.

Procedura

Włóż nową baterię pastylkową biegunem dodatnim skierowanym do góry do gniazda na płycie systemowej i dociśnij baterię.



Po wykonaniu procedury

- 1 Zainstaluj osłonę płyty systemowej.
- 2 Zainstaluj pokrywę tylną.
- 3 Zainstaluj podstawkę.

Wymontowywanie karty sieci bezprzewodowej

⚠ OSTRZEŻENIE: Przed przystąpieniem do wykonywania czynności wymagających otwarcia obudowy komputera należy zapoznać się z instrukcjami dotyczącymi bezpieczeństwa dostarczonymi z komputerem i wykonać procedurę przedstawioną w sekcji [na temat czynności przed otwarciem obudowy komputera](#). Po zakończeniu pracy wewnątrz komputera należy postępować zgodnie z instrukcjami w sekcji [na temat czynności po zakończeniu pracy wewnątrz komputera](#). Więcej informacji na temat postępowania zgodnego z zasadami bezpieczeństwa znajduje się na stronie dotyczącej przestrzegania przepisów pod adresem www.dell.com/regulatory_compliance.

Przed wykonaniem procedury

- 1 Wymontuj podstawkę.
- 2 Wymontuj pokrywę tylną.
- 3 Wymontuj osłonę płyty systemowej.

Procedura

- 1 Wykręć dwie śruby (M2X2,5) mocujące osłonę karty sieci bezprzewodowej do płyty systemowej.
- 2 Wyjmij osłonę karty sieci bezprzewodowej z płyty systemowej.

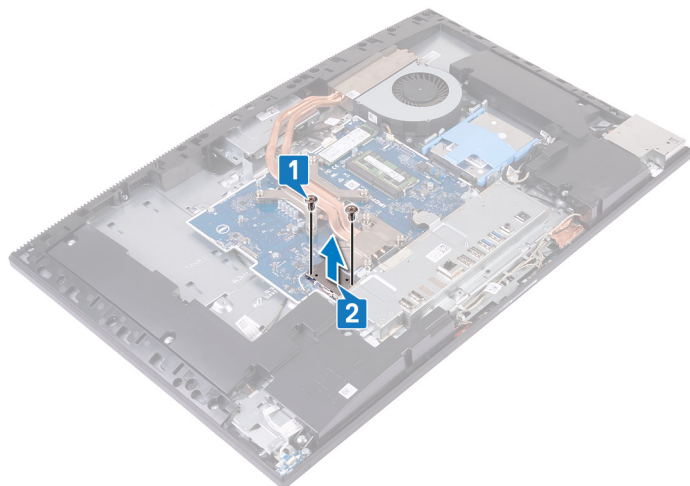

- 3 Wykręć śrubę (M2x2,5) mocującą kartę sieci bezprzewodowej do płyty systemowej.
- 4 Przesuń i zdejmij wspornik karty sieci bezprzewodowej z karty.
- 5 Odłącz kable antenowe od karty sieci bezprzewodowej.
- 6 Wyjmij kartę sieci bezprzewodowej z gniazda.

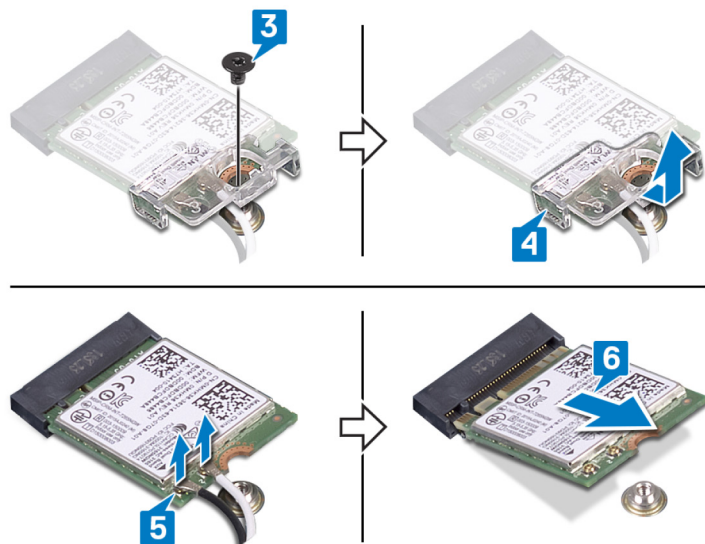

Instalowanie karty sieci bezprzewodowej

OSTRZEŻENIE: Przed przystąpieniem do wykonywania czynności wymagających otwarcia obudowy komputera należy zapoznać się z instrukcjami dotyczącymi bezpieczeństwa dostarczonymi z komputerem i wykonać procedurę przedstawioną w sekcji [na temat czynności przed otwarciem obudowy komputera](#). Po zakończeniu pracy wewnątrz komputera należy postępować zgodnie z instrukcjami w sekcji [na temat czynności po zakończeniu pracy wewnątrz komputera](#). Więcej informacji na temat postępowania zgodnego z zasadami bezpieczeństwa znajduje się na stronie dotyczącej przestrzegania przepisów pod adresem www.dell.com/regulatory_compliance.

Procedura

PRZESTROGA: Aby uniknąć uszkodzenia karty sieci bezprzewodowej, nie należy umieszczać pod kartą żadnych kabli.

- 1 Podłącz kable antenowe do karty sieci bezprzewodowej.

W poniższej tabeli przedstawiono schemat kolorów kabli antenowych poszczególnych kart sieci bezprzewodowej obsługiwanych w komputerze.

Tabela 2. Schemat kolorów karty sieci bezprzewodowej

Złącza na karcie sieci bezprzewodowej	Kolor kabla antenowego
Kabel główny (biały trójkąt)	Biały
Kabel pomocniczy (czarny trójkąt)	Czarny

- 2 Wyrównaj i umieść wspornik karty sieci bezprzewodowej na karcie sieci bezprzewodowej.
- 3 Wsuń kartę sieci bezprzewodowej pod kątem do gniazda karty sieci bezprzewodowej.
- 4 Wkręć śrubę (M2x2,5) mocującą kartę sieci bezprzewodowej do płyty systemowej.

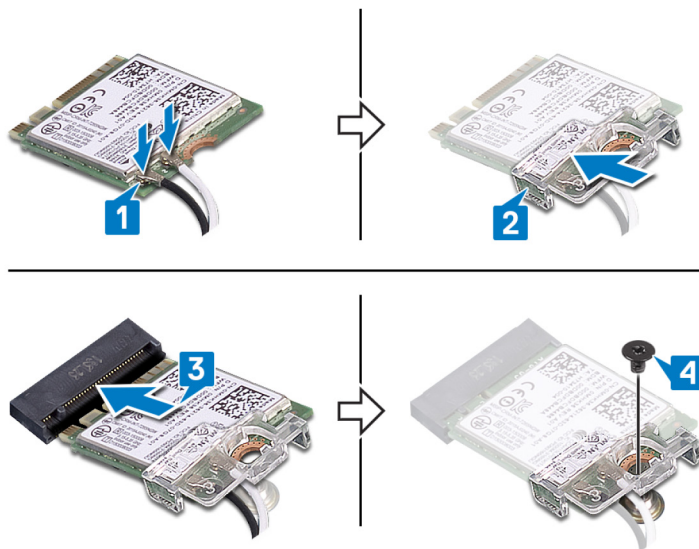

- 5 Umieść osłonę karty sieci bezprzewodowej na płycie systemowej, dopasowując otwory na śruby w osłonie karty do otworów w płycie systemowej.
- 6 Wkręć dwie śruby (M2X2,5) mocujące osłonę karty sieci bezprzewodowej do płyty systemowej.

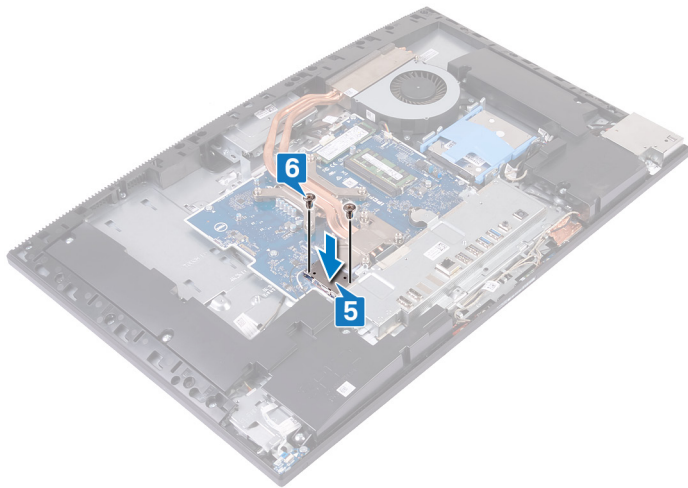

Po wykonaniu procedury

- 1 Zainstaluj osłonę płyty systemowej.
- 2 Zainstaluj pokrywę tylną.
- 3 Zainstaluj podstawkę.

Wymontowywanie dysku SSD/pamięci Intel Optane

⚠ OSTRZEŻENIE: Przed przystąpieniem do wykonywania czynności wymagających otwarcia obudowy komputera należy zapoznać się z instrukcjami dotyczącymi bezpieczeństwa dostarczonymi z komputerem i wykonać procedurę przedstawioną w sekcji [na temat czynności przed otwarciem obudowy komputera](#). Po zakończeniu pracy wewnątrz komputera należy postępować zgodnie z instrukcjami w sekcji [na temat czynności po zakończeniu pracy wewnątrz komputera](#). Więcej informacji na temat postępowania zgodnego z zasadami bezpieczeństwa znajduje się na stronie dotyczącej przestrzegania przepisów pod adresem www.dell.com/regulatory_compliance.

Przed wykonaniem procedury

- 1 Wymontuj [podstawkę](#).
- 2 Wymontuj [pokrywę tylną](#).
- 3 Wymontuj [osłonę płyty systemowej](#).

Procedura

- 1 Znajdź dysk SSD/pamięć Intel Optane na płycie systemowej.



- 2 Wykręć śrubę (M2x2,5) mocującą dysk SSD/pamięć Intel Optane do płyty systemowej.
- 3 Wsuń i wyjmij dysk SSD/pamięć Intel Optane z gniazda karty M.2 na płycie systemowej.

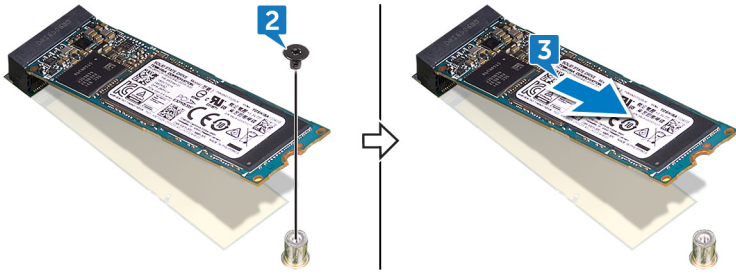

Instalowanie dysku SSD/pamięci Intel Optane

⚠ OSTRZEŻENIE: Przed przystąpieniem do wykonywania czynności wymagających otwarcia obudowy komputera należy zapoznać się z instrukcjami dotyczącymi bezpieczeństwa dostarczonymi z komputerem i wykonać procedurę przedstawioną w sekcji [na temat czynności przed otwarciem obudowy komputera](#). Po zakończeniu pracy wewnątrz komputera należy postępować zgodnie z instrukcjami w sekcji [na temat czynności po zakończeniu pracy wewnątrz komputera](#). Więcej informacji na temat postępowania zgodnego z zasadami bezpieczeństwa znajduje się na stronie dotyczącej przestrzegania przepisów pod adresem www.dell.com/regulatory_compliance.

⚠ PRZESTROGA: Napędy SSD są delikatne. Z napędami SSD należy obchodzić się bardzo ostrożnie.

Procedura

- 1 Dopasuj wycięcie na dysku SSD/pamięci Intel Optane do wypustki w gnieździe karty M.2.
- 2 Wsuń dysk SSD/pamięć Intel Optane do gniazda karty M.2 na płycie systemowej.
- 3 Wkręć śrubę (M2x2,5) mocującą dysk SSD/pamięć Intel Optane do płyty systemowej.

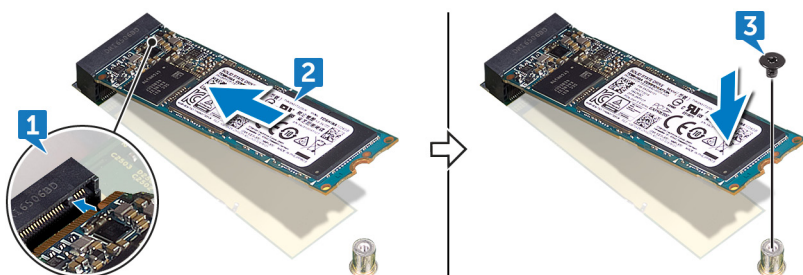

Po wykonaniu procedury

- 1 Zainstaluj osłonę płyty systemowej.
- 2 Zainstaluj pokrywę tylną.
- 3 Zainstaluj podstawkę.

Wymontowywanie dysku SSD (połówkowego)

⚠ OSTRZEŻENIE: Przed przystąpieniem do wykonywania czynności wymagających otwarcia obudowy komputera należy zapoznać się z instrukcjami dotyczącymi bezpieczeństwa dostarczonymi z komputerem i wykonać procedurę przedstawioną w sekcji [na temat czynności przed otwarciem obudowy komputera](#). Po zakończeniu pracy wewnątrz komputera należy postępować zgodnie z instrukcjami w sekcji [na temat czynności po zakończeniu pracy wewnątrz komputera](#). Więcej informacji na temat postępowania zgodnego z zasadami bezpieczeństwa znajduje się na stronie dotyczącej przestrzegania przepisów pod adresem www.dell.com/regulatory_compliance.

Przed wykonaniem procedury

- 1 Wymontuj [podstawkę](#).
- 2 Wymontuj [pokrywę tylną](#).
- 3 Wymontuj [osłonę płyty systemowej](#).

Procedura

① UWAGA: Procedurę opisaną w punktach 4 i 5 należy wykonać tylko w przypadku wymiany dysku SSD o połowie długości na SSD o pełnej długości.

- 1 Wykręć śrubę (M2x2,5) mocującą dysk SSD o połowie długości do płyty systemowej.
- 2 Wysuń i wyjmij dysk SSD o połowie długości z gniazda na kartę M.2 na płycie systemowej.
- 3 Odklej podkładkę termoprzewodzącą od płyty systemowej.
- 4 Zdejmij nakrętkę otworu na śrubę M.2 2230.
- 5 Załóż nakrętkę na otwór na śrubę M.2 2280.

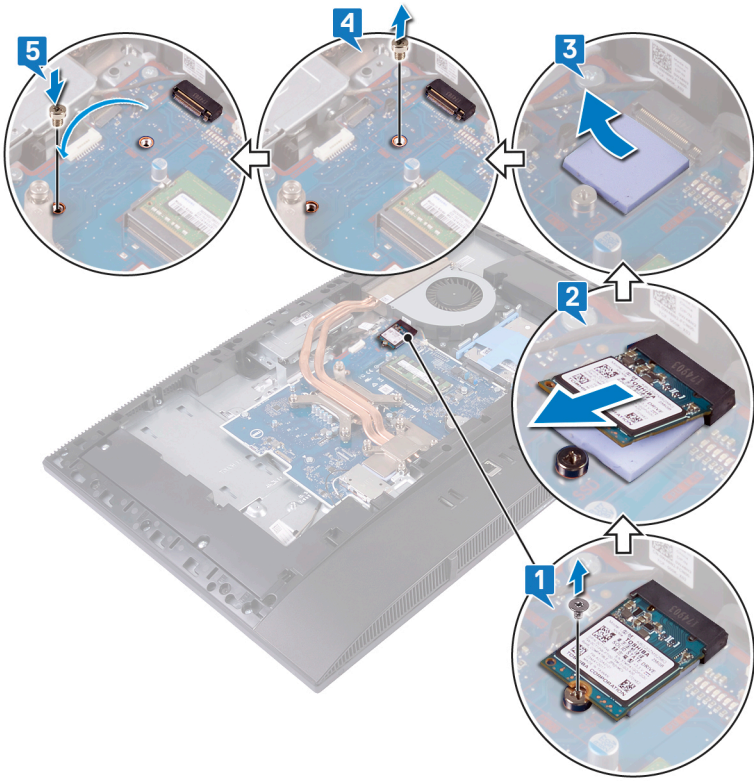

Instalowanie dysku SSD (połówkowego)

⚠ OSTRZEŻENIE: Przed przystąpieniem do wykonywania czynności wymagających otwarcia obudowy komputera należy zapoznać się z instrukcjami dotyczącymi bezpieczeństwa dostarczonymi z komputerem i wykonać procedurę przedstawioną w sekcji [na temat czynności przed otwarciem obudowy komputera](#). Po zakończeniu pracy wewnątrz komputera należy postępować zgodnie z instrukcjami w sekcji [na temat czynności po zakończeniu pracy wewnątrz komputera](#). Więcej informacji na temat postępowania zgodnego z zasadami bezpieczeństwa znajduje się na stronie dotyczącej przestrzegania przepisów pod adresem www.dell.com/regulatory_compliance.

Procedura

ⓘ UWAGA: Procedurę opisaną w punktach 1 i 2 należy wykonać tylko w przypadku wymiany dysku SSD o pełnej długości na SSD o połowie długości.

- 1 Zdejmij nakrętkę otworu na śrubę M.2 2280.
- 2 Załóż nakrętkę na otwór na śrubę M.2 2230.
- 3 Przyklej podkładkę termoprzewodzącą do płyty systemowej.
- 4 Dopasuj wycięcie na dysku SSD o połowie długości do wypustki w gnieździe karty M.2 i wsuń dysk SSD o połowie długości napędu do gniazda M.2 na płycie systemowej.
- 5 Wkręć śrubę (M2x2,5) mocującą dysk SSD o połowie długości do płyty systemowej.

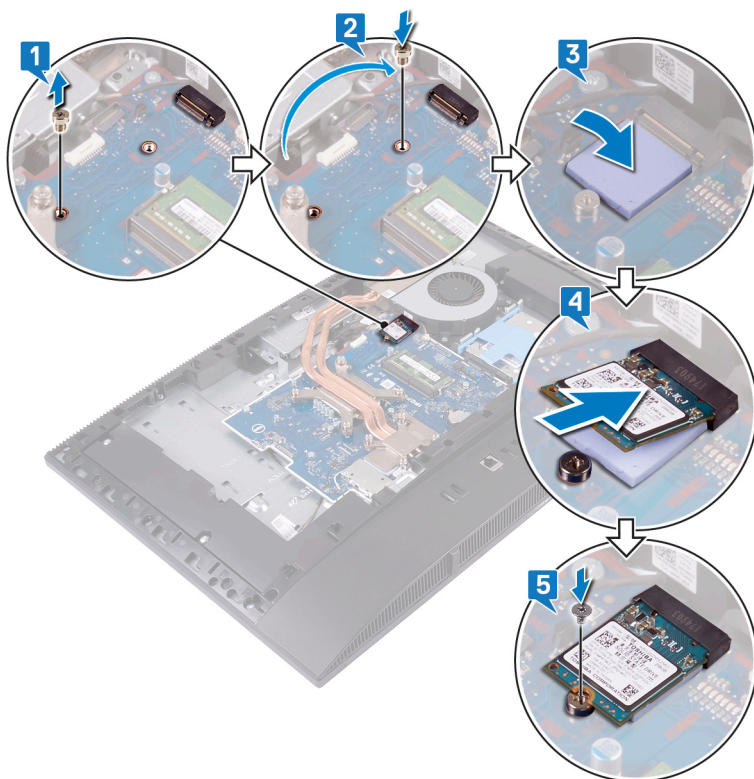

Po wykonaniu procedury

- 1 Zainstaluj osłonę płyty systemowej.
- 2 Zainstaluj pokrywę tylną.
- 3 Zainstaluj podstawkę.

Wymontowywanie wentylatora

⚠ OSTRZEŻENIE: Przed przystąpieniem do wykonywania czynności wymagających otwarcia obudowy komputera należy zapoznać się z instrukcjami dotyczącymi bezpieczeństwa dostarczonymi z komputerem i wykonać procedurę przedstawioną w sekcji [na temat czynności przed otwarciem obudowy komputera](#). Po zakończeniu pracy wewnątrz komputera należy postępować zgodnie z instrukcjami w sekcji [na temat czynności po zakończeniu pracy wewnątrz komputera](#). Więcej informacji na temat postępowania zgodnego z zasadami bezpieczeństwa znajduje się na stronie dotyczącej przestrzegania przepisów pod adresem www.dell.com/regulatory_compliance.

Przed wykonaniem procedury

- 1 Wymontuj podstawkę.
- 2 Wymontuj pokrywę tylną.
- 3 Wymontuj osłonę płyty systemowej.

Procedura

- 1 Odłącz kabel wentylatora od złącza na płycie systemowej.
- 2 Wykręć trzy śruby (M3x5) mocujące wentylator do podstawy zestawu wyświetlacza.
- 3 Wyjmij wentylator z podstawy zestawu wyświetlacza.

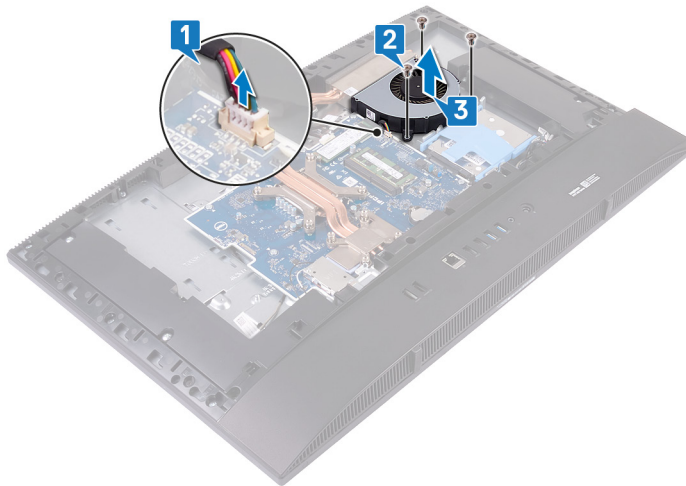

Instalowanie wentylatora

OSTRZEŻENIE: Przed przystąpieniem do wykonywania czynności wymagających otwarcia obudowy komputera należy zapoznać się z instrukcjami dotyczącymi bezpieczeństwa dostarczonymi z komputerem i wykonać procedurę przedstawioną w sekcji [na temat czynności przed otwarciem obudowy komputera](#). Po zakończeniu pracy wewnątrz komputera należy postępować zgodnie z instrukcjami w sekcji [na temat czynności po zakończeniu pracy wewnątrz komputera](#). Więcej informacji na temat postępowania zgodnego z zasadami bezpieczeństwa znajduje się na stronie dotyczącej przestrzegania przepisów pod adresem www.dell.com/regulatory_compliance.

Procedura

- 1 Dopasuj otwory na śruby w wentylatorze do otworów w podstawie zestawu wyświetlacza.
- 2 Wkręć trzy śruby (M3x5) mocujące wentylator do podstawy zestawu wyświetlacza.
- 3 Podłącz kabel wentylatora do złącza na płycie systemowej.

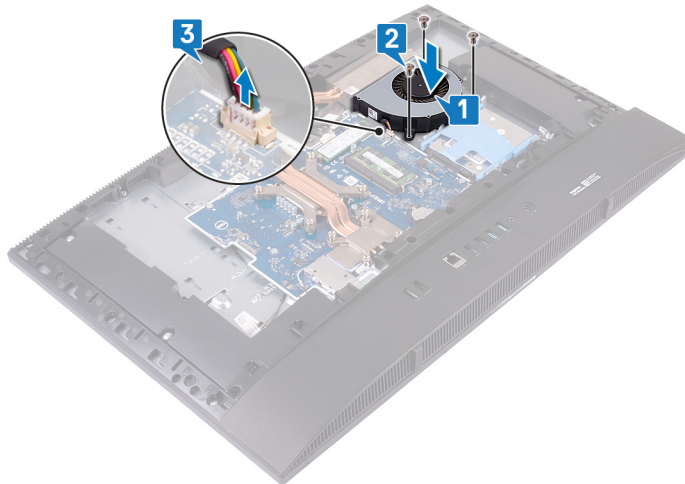

Po wykonaniu procedury

- 1 Zainstaluj osłonę płyty systemowej.
- 2 Zainstaluj pokrywę tylną.
- 3 Zainstaluj podstawkę.

Wymontowywanie radiatora

- ⚠ OSTRZEŻENIE:** Przed przystąpieniem do wykonywania czynności wymagających otwarcia obudowy komputera należy zapoznać się z instrukcjami dotyczącymi bezpieczeństwa dostarczonymi z komputerem i wykonać procedurę przedstawioną w sekcji [na temat czynności przed otwarciem obudowy komputera](#). Po zakończeniu pracy wewnątrz komputera należy postępować zgodnie z instrukcjami w sekcji [na temat czynności po zakończeniu pracy wewnątrz komputera](#). Więcej informacji na temat postępowania zgodnego z zasadami bezpieczeństwa znajduje się na stronie dotyczącej przestrzegania przepisów pod adresem www.dell.com/regulatory_compliance.
- ⚠ OSTRZEŻENIE:** Radiator może się silnie nagrzewać podczas pracy komputera. Przed dotknięciem radiatora należy poczekać aż wystarczająco ostygnie.
- ⚠ PRZESTROGA:** Aby zapewnić maksymalne chłodzenie procesora, nie należy dotykać powierzchni termoprzewodzących na radiatorze procesora. Substancje oleiste na skórze dłoni mogą zmniejszyć przewodność cieplną pasty termoprzewodzącej.

Przed wykonaniem procedury

- 1 Wymontuj [podstawkę](#).
- 2 Wymontuj [pokrywą tylną](#).
- 3 Wymontuj [osłonę płyty systemowej](#).

Procedura

ⓘ UWAGA: Umiejscowienie i liczba śrub mocujących w radiatorze mogą się różnić w zależności od zamówionej konfiguracji grafiki.

- 1 W odwrotnej kolejności (wskazanej na radiatorze) poluzuj śruby mocujące radiator do płyty systemowej i podstawy zestawu wyświetlacza.
- 2 Wyjmij radiator z płyty systemowej i podstawy zestawu wyświetlacza.

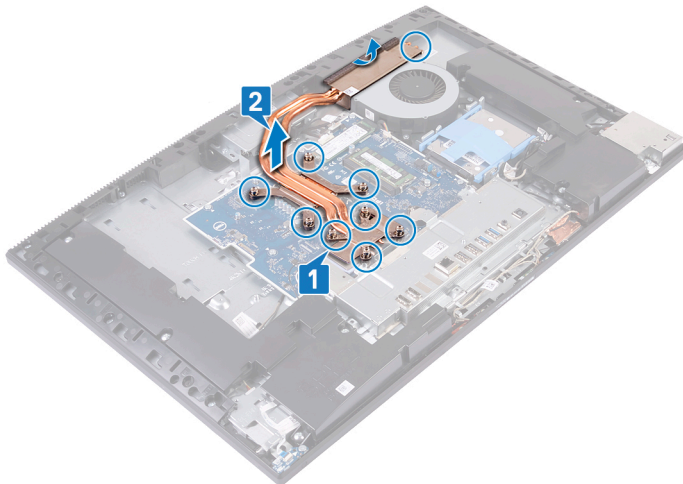

Instalowanie radiatora

⚠ OSTRZEŻENIE: Przed przystąpieniem do wykonywania czynności wymagających otwarcia obudowy komputera należy zapoznać się z instrukcjami dotyczącymi bezpieczeństwa dostarczonymi z komputerem i wykonać procedurę przedstawioną w sekcji [na temat czynności przed otwarciem obudowy komputera](#). Po zakończeniu pracy wewnątrz komputera należy postępować zgodnie z instrukcjami w sekcji [na temat czynności po zakończeniu pracy wewnątrz komputera](#). Więcej informacji na temat postępowania zgodnego z zasadami bezpieczeństwa znajduje się na stronie dotyczącej przestrzegania przepisów pod adresem www.dell.com/regulatory_compliance.

⚠ PRZESTROGA: Nieprawidłowe zainstalowanie radiatora może spowodować uszkodzenie płyty systemowej i procesora.

ⓘ UWAGA: W przypadku wymiany płyty systemowej lub radiatora na nowy należy użyć podkładki termoprzewodzącej dostarczonej w zestawie, aby zapewnić właściwe odprowadzanie ciepła.

Procedura

ⓘ UWAGA: Umieszczenie i liczba śrub mocujących w radiatorze mogą się różnić w zależności od zamówionej konfiguracji grafiki.

- 1 Wsuń radiator między osłonę wentylatora i wentylator, a następnie dopasuj śruby mocujące na radiatorze do otworów na śruby w płycie systemowej i podstawie zestawu wyświetlacza.
- 2 W kolejności wskazanej na radiatorze dokręć śruby mocujące radiator do płyty systemowej i podstawy zestawu wyświetlacza.

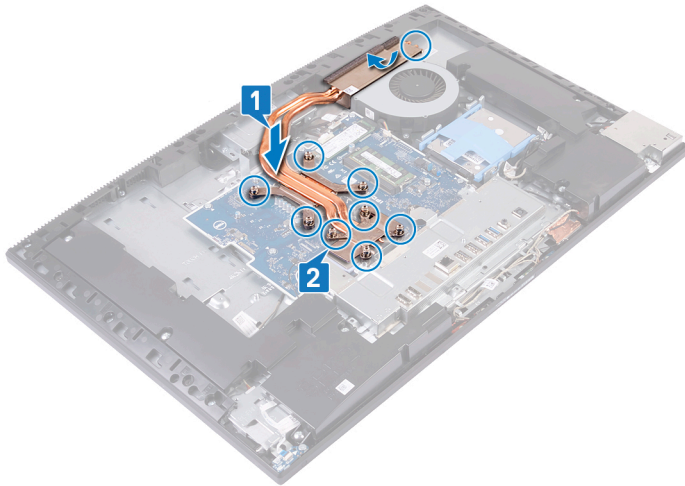

Po wykonaniu procedury

- 1 Zainstaluj osłonę płyty systemowej.
- 2 Zainstaluj pokrywę tylną.
- 3 Zainstaluj podstawkę.

Wymontowywanie kamery

⚠ OSTRZEŻENIE: Przed przystąpieniem do wykonywania czynności wymagających otwarcia obudowy komputera należy zapoznać się z instrukcjami dotyczącymi bezpieczeństwa dostarczonymi z komputerem i wykonać procedurę przedstawioną w sekcji [na temat czynności przed otwarciem obudowy komputera](#). Po zakończeniu pracy wewnątrz komputera należy postępować zgodnie z instrukcjami w sekcji [na temat czynności po zakończeniu pracy wewnątrz komputera](#). Więcej informacji na temat postępowania zgodnego z zasadami bezpieczeństwa znajduje się na stronie dotyczącej przestrzegania przepisów pod adresem www.dell.com/regulatory_compliance.

Przed wykonaniem procedury

- 1 Wymontuj [podstawkę](#).
- 2 Wymontuj [pokrywę tylną](#).
- 3 Wymontuj [osłonę płyty systemowej](#).

Procedura

ⓘ UWAGA: Rozmiar i konfiguracja modułu kamery mogą się różnić w zależności od zamówionej konfiguracji.

- 1 Odłącz kabel kamery od płyty systemowej.
- 2 Wykręć dwie śruby (M3x5) mocujące pokrywę zestawu wysuwanej kamery do ramy środkowej.
- 3 Wyjmij pokrywę zestawu wysuwanej kamery z ramy środkowej
- 4 Wykręć dwie śruby (M3x5) mocujące zestaw wysuwanej kamery do podstawy zestawu wyświetlacza.
- 5 Przesuń zestaw wysuwanej kamery i wyjmij go z podstawy zestawu wyświetlacza.

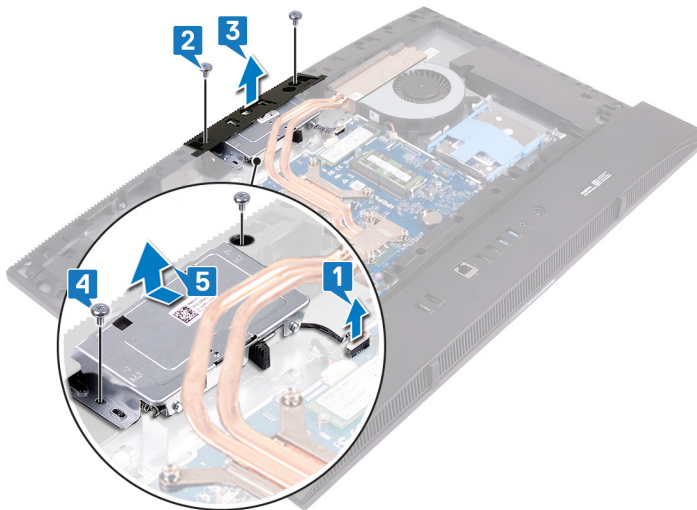

- 6 Naciśnij górną część zestawu wysuwanej kamery, aby ją wysunąć.

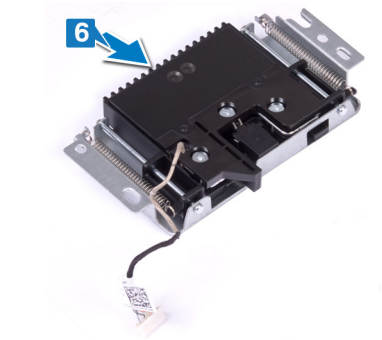

- 7 Wykręć trzy śruby (M3x5) mocujące osłonę wysuwanej kamery do zestawu wysuwanej kamery.
- 8 Zdejmij osłonę wysuwanej kamery z zestawu wysuwanej kamery.

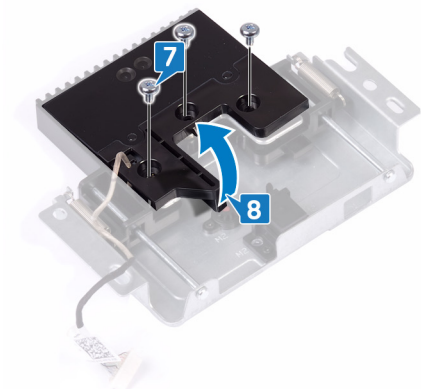

- 9 Uwolnij moduł kamery i wyjmij go wraz ze wspornikiem i kablem kamery z zestawu wysuwanej kamery.

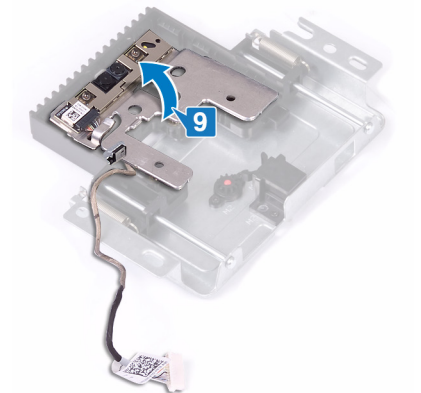

Instalowanie kamery

⚠ OSTRZEŻENIE: Przed przystąpieniem do wykonywania czynności wymagających otwarcia obudowy komputera należy zapoznać się z instrukcjami dotyczącymi bezpieczeństwa dostarczonymi z komputerem i wykonać procedurę przedstawioną w sekcji [na temat czynności przed otwarciem obudowy komputera](#). Po zakończeniu pracy wewnątrz komputera należy postępować zgodnie z instrukcjami w sekcji [na temat czynności po zakończeniu pracy wewnątrz komputera](#). Więcej informacji na temat postępowania zgodnego z zasadami bezpieczeństwa znajduje się na stronie dotyczącej przestrzegania przepisów pod adresem www.dell.com/regulatory_compliance.

Procedura

- 1 Umieść moduł kamery wraz z jej wspornikiem i kablem w gnieździe w zestawie wysuwanej kamery.

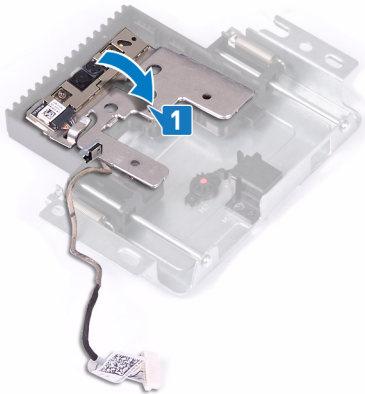

- 2 Dopasuj otwory na śruby w osłonie wysuwanej kamery do otworów w zestawie wysuwanej kamery.
- 3 Wkręć trzy śruby (M3x5) mocujące osłonę wysuwanej kamery do zestawu wysuwanej kamery.

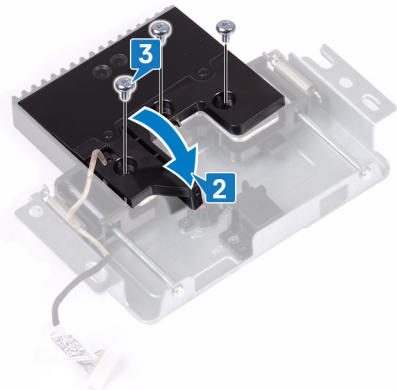

- 4 Naciśnij górną część zestawu wysuwanej kamery, aby ją schować.

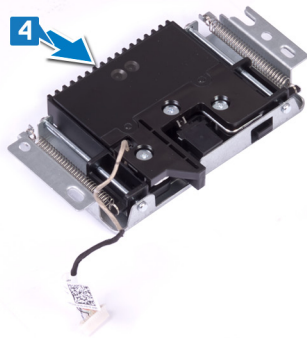

- 5 Dopasuj i umieść zestaw wysuwanej kamery w podstawie panelu wyświetlacza.
- 6 Wkręć dwie śruby (M3x5) mocujące zestaw wysuwanej kamery do podstawy zestawu wyświetlacza.
- 7 Dopasuj i umieść pokrywę zestawu wysuwanej kamery na ramie środkowej.
- 8 Wkręć dwie śruby (M3x5) mocujące pokrywę zestawu wysuwanej kamery do ramy środkowej.
- 9 Podłącz kabel kamery do złącza na płycie systemowej.

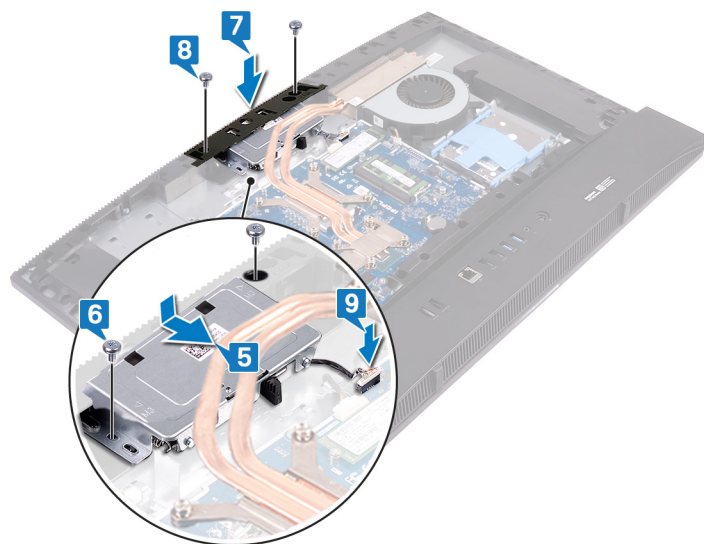

Po wykonaniu procedury

- 1 Zainstaluj osłonę płyty systemowej.
- 2 Zainstaluj pokrywę tylną.
- 3 Zainstaluj podstawkę.

Wymontowywanie pokrywy dolnej

OSTRZEŻENIE: Przed przystąpieniem do wykonywania czynności wymagających otwarcia obudowy komputera należy zapoznać się z instrukcjami dotyczącymi bezpieczeństwa dostarczonymi z komputerem i wykonać procedurę przedstawioną w sekcji [na temat czynności przed otwarciem obudowy komputera](#). Po zakończeniu pracy wewnątrz komputera należy postępować zgodnie z instrukcjami w sekcji [na temat czynności po zakończeniu pracy wewnątrz komputera](#). Więcej informacji na temat postępowania zgodnego z zasadami bezpieczeństwa znajduje się na stronie dotyczącej przestrzegania przepisów pod adresem www.dell.com/regulatory_compliance.

Przed wykonaniem procedury

- 1 Wymontuj [podstawkę](#).
- 2 Wymontuj [pokrywę tylną](#).

Procedura

- 1 Wykręć dwie śruby (M3x5) mocujące pokrywę dolną do podstawy zestawu wyświetlacza i dwie śruby (M3x5) mocujące pokrywę dolną do wspornika tylnych złączy we/wy.



- 2 Zaczynając od wskazanego miejsca, podważ i zdejmij pokrywę dolną z ramy środkowej i wspornika tylnych złączy we/wy.



Instalowanie pokrywy dolnej

⚠ OSTRZEŻENIE: Przed przystąpieniem do wykonywania czynności wymagających otwarcia obudowy komputera należy zapoznać się z instrukcjami dotyczącymi bezpieczeństwa dostarczonymi z komputerem i wykonać procedurę przedstawioną w sekcji [na temat czynności przed otwarciem obudowy komputera](#). Po zakończeniu pracy wewnątrz komputera należy postępować zgodnie z instrukcjami w sekcji [na temat czynności po zakończeniu pracy wewnątrz komputera](#). Więcej informacji na temat postępowania zgodnego z zasadami bezpieczeństwa znajduje się na stronie dotyczącej przestrzegania przepisów pod adresem www.dell.com/regulatory_compliance.

Procedura

- 1 Wsuń pod kątem zaczepy na pokrywie dolnej do gniazd w ramie środkowej.
- 2 Dociśnij pokrywę dolną, aż zatrzaśnie się na miejscu w ramie środkowej.
- 3 Wkręć dwie śruby (M3x5) mocujące pokrywę dolną do podstawy zestawu wyświetlacza i dwie śruby (M3x5) mocujące pokrywę dolną do wspornika tylnych złączy we/wy.

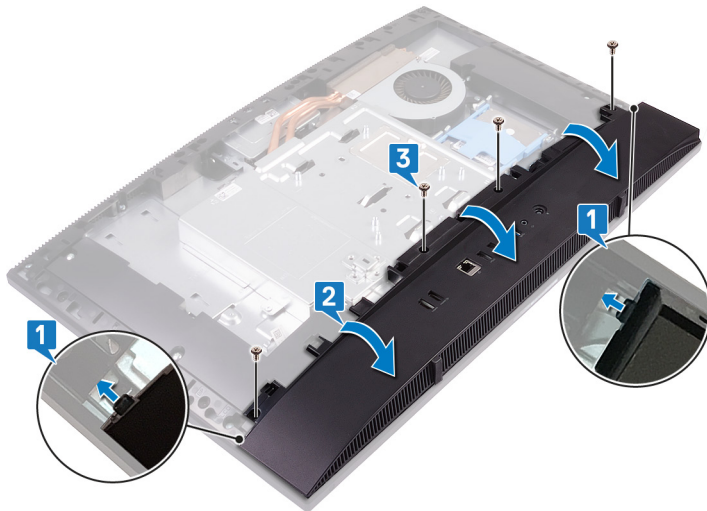

Po wykonaniu procedury

- 1 Zainstaluj **pokrywę tylną**.
- 2 Zainstaluj **podstawkę**.

Wymontowywanie wspornika tylnych złączy we/wy

OSTRZEŻENIE: Przed przystąpieniem do wykonywania czynności wymagających otwarcia obudowy komputera należy zapoznać się z instrukcjami dotyczącymi bezpieczeństwa dostarczonymi z komputerem i wykonać procedurę przedstawioną w sekcji [na temat czynności przed otwarciem obudowy komputera](#). Po zakończeniu pracy wewnątrz komputera należy postępować zgodnie z instrukcjami w sekcji [na temat czynności po zakończeniu pracy wewnątrz komputera](#). Więcej informacji na temat postępowania zgodnego z zasadami bezpieczeństwa znajduje się na stronie dotyczącej przestrzegania przepisów pod adresem www.dell.com/regulatory_compliance.

Przed wykonaniem procedury

- 1 Wymontuj [podstawkę](#).
- 2 Wymontuj [osłonę płyty systemowej](#).
- 3 Wymontuj [pokrywę tylną](#).
- 4 Wymontuj [pokrywę dolną](#).

Procedura

- 1 Wykręć trzy śruby (M3x5) mocujące wspornik tylnych złączy we/wy do podstawy zestawu wyświetlacza.
- 2 Wyjmij wspornik tylnych złączy we/wy z podstawy panelu wyświetlacza.

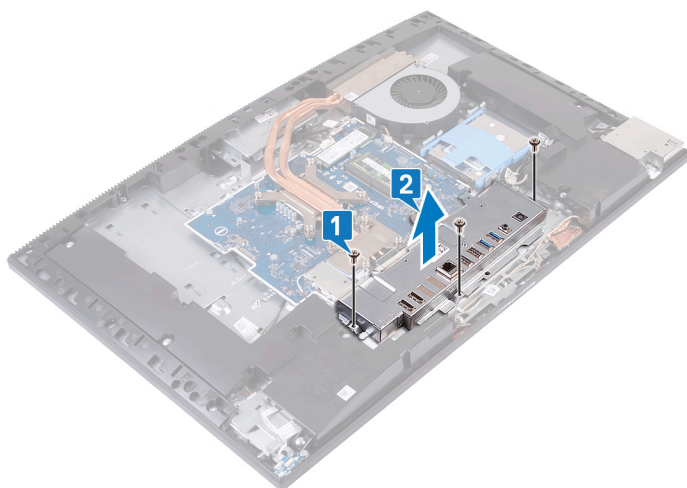

Montaż wspornika tylnych złączy we/wy

OSTRZEŻENIE: Przed przystąpieniem do wykonywania czynności wymagających otwarcia obudowy komputera należy zapoznać się z instrukcjami dotyczącymi bezpieczeństwa dostarczonymi z komputerem i wykonać procedurę przedstawioną w sekcji [na temat czynności przed otwarciem obudowy komputera](#). Po zakończeniu pracy wewnątrz komputera należy postępować zgodnie z instrukcjami w sekcji [na temat czynności po zakończeniu pracy wewnątrz komputera](#). Więcej informacji na temat postępowania zgodnego z zasadami bezpieczeństwa znajduje się na stronie dotyczącej przestrzegania przepisów pod adresem www.dell.com/regulatory_compliance.

Procedura

- 1 Dopasuj gniazda na wsporniku tylnych złączy we/wy do złączy na płycie systemowej.
- 2 Wkręć trzy śruby (M3x5) mocujące wspornik tylnych złączy we/wy do podstawy zestawu wyświetlacza.

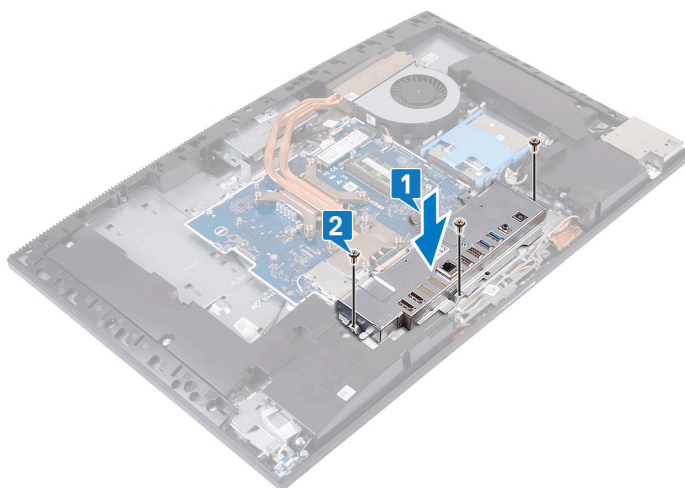

Po wykonaniu procedury

- 1 Zainstaluj [pokrywę dolną](#).
- 2 Zainstaluj [pokrywę tylną](#).
- 3 Zainstaluj [osłonę płyty systemowej](#).
- 4 Zainstaluj [podstawkę](#).

Wymontowywanie mikrofonów

⚠ OSTRZEŻENIE: Przed przystąpieniem do wykonywania czynności wymagających otwarcia obudowy komputera należy zapoznać się z instrukcjami dotyczącymi bezpieczeństwa dostarczonymi z komputerem i wykonać procedurę przedstawioną w sekcji [na temat czynności przed otwarciem obudowy komputera](#). Po zakończeniu pracy wewnątrz komputera należy postępować zgodnie z instrukcjami w sekcji [na temat czynności po zakończeniu pracy wewnątrz komputera](#). Więcej informacji na temat postępowania zgodnego z zasadami bezpieczeństwa znajduje się na stronie dotyczącej przestrzegania przepisów pod adresem www.dell.com/regulatory_compliance.

Przed wykonaniem procedury

- 1 Wymontuj [podstawkę](#).
- 2 Wymontuj [osłonę płyty systemowej](#).
- 3 Wymontuj [pokrywę tylną](#).
- 4 Wymontuj [pokrywę dolną](#).
- 5 Wymontuj [wspornik tylnych złączy we/wy](#).

Procedura

- 1 Odłącz kabel mikrofonów od płyty systemowej.
- 2 Wyjmij kabel mikrofonów z przewodnic w podstawie panelu wyświetlacza.
- 3 Wykręć cztery śruby (M2x2,5) mocujące moduły mikrofonów (4) do ramy środkowej.
- 4 Podważ moduły mikrofonów (4) i wyjmij je z gniazd w ramie środkowej.

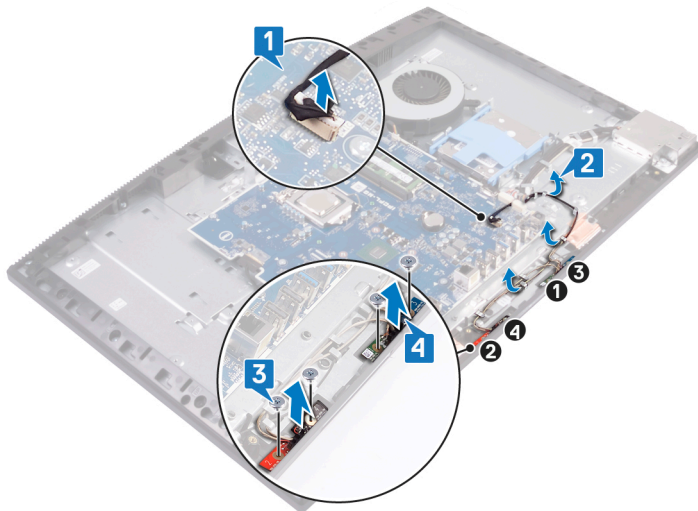

Instalowanie mikrofonów

OSTRZEŻENIE: Przed przystąpieniem do wykonywania czynności wymagających otwarcia obudowy komputera należy zapoznać się z instrukcjami dotyczącymi bezpieczeństwa dostarczonymi z komputerem i wykonać procedurę przedstawioną w sekcji [na temat czynności przed otwarciem obudowy komputera](#). Po zakończeniu pracy wewnątrz komputera należy postępować zgodnie z instrukcjami w sekcji [na temat czynności po zakończeniu pracy wewnątrz komputera](#). Więcej informacji na temat postępowania zgodnego z zasadami bezpieczeństwa znajduje się na stronie dotyczącej przestrzegania przepisów pod adresem www.dell.com/regulatory_compliance.

Procedura

- 1 Dopasuj numery na modułach mikrofonów do numerów na ramie środkowej, a następnie umieść moduły mikrofonów (4) w ich gniazdach w ramie środkowej.
- 2 Wkręć cztery śruby (M2x2,5) mocujące moduły mikrofonów (4) do ramy środkowej.
- 3 Umieść kabel mikrofonów w prowadnicach w podstawie zestawu wyświetlacza.
- 4 Podłącz kabel mikrofonów do złącza na płycie systemowej.

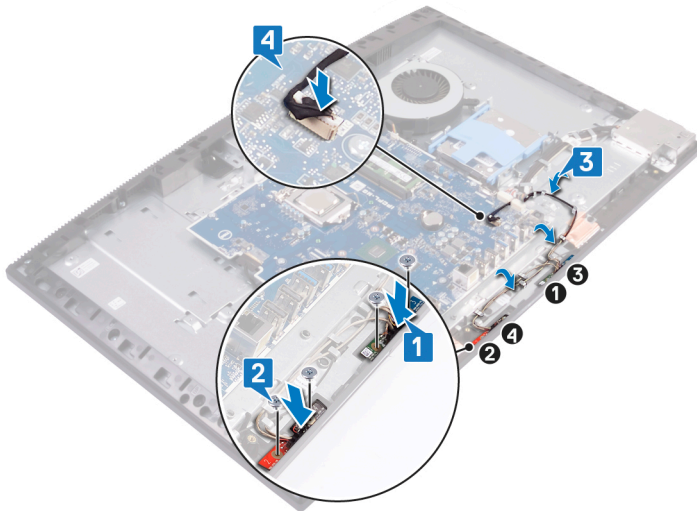

Po wykonaniu procedury

- 1 Zamontuj [wspornik tylnych złączy we/wy](#).
- 2 Zainstaluj [pokrywę dolną](#).
- 3 Zainstaluj [pokrywę tylną](#).
- 4 Zainstaluj [osłonę płyty systemowej](#).
- 5 Zainstaluj [podstawkę](#).

Wymontowywanie głośników

⚠ OSTRZEŻENIE: Przed przystąpieniem do wykonywania czynności wymagających otwarcia obudowy komputera należy zapoznać się z instrukcjami dotyczącymi bezpieczeństwa dostarczonymi z komputerem i wykonać procedurę przedstawioną w sekcji [na temat czynności przed otwarciem obudowy komputera](#). Po zakończeniu pracy wewnątrz komputera należy postępować zgodnie z instrukcjami w sekcji [na temat czynności po zakończeniu pracy wewnątrz komputera](#). Więcej informacji na temat postępowania zgodnego z zasadami bezpieczeństwa znajduje się na stronie dotyczącej przestrzegania przepisów pod adresem www.dell.com/regulatory_compliance.

Przed wykonaniem procedury

- 1 Wymontuj [podstawkę](#).
- 2 Wymontuj [osłonę płyty systemowej](#).
- 3 Wymontuj [pokrywę tylną](#).
- 4 Wymontuj [pokrywę dolną](#).
- 5 Wymontuj [wspornik tylnych złączy we/wy](#).

Procedura

- 1 Odłącz kabel głośnika od płyty systemowej.
- 2 Wykręć dziewięć śrub (M3x4+7,1) mocujących głośniki do podstawy zestawu wyświetlacza.
- 3 Wyjmij kabel głośników z przewodnic w podstawie zestawu wyświetlacza.
- 4 Wyjmij głośniki wraz z kablem z podstawy zestawu wyświetlacza.

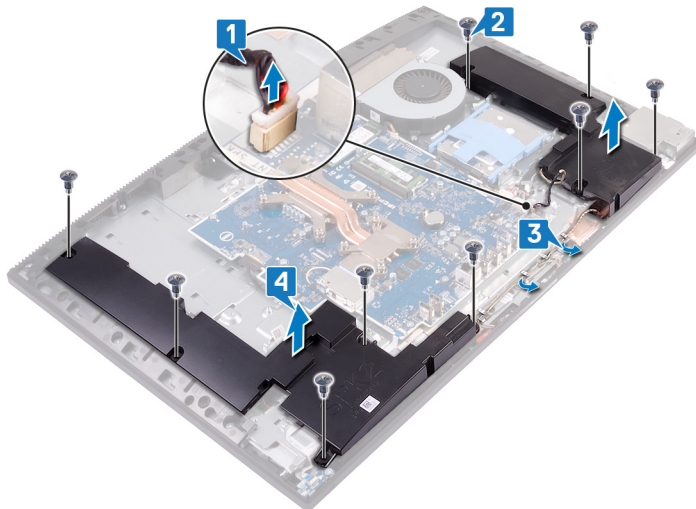

Instalowanie głośników

OSTRZEŻENIE: Przed przystąpieniem do wykonywania czynności wymagających otwarcia obudowy komputera należy zapoznać się z instrukcjami dotyczącymi bezpieczeństwa dostarczonymi z komputerem i wykonać procedurę przedstawioną w sekcji [na temat czynności przed otwarciem obudowy komputera](#). Po zakończeniu pracy wewnątrz komputera należy postępować zgodnie z instrukcjami w sekcji [na temat czynności po zakończeniu pracy wewnątrz komputera](#). Więcej informacji na temat postępowania zgodnego z zasadami bezpieczeństwa znajduje się na stronie dotyczącej przestrzegania przepisów pod adresem www.dell.com/regulatory_compliance.

Procedura

- 1 Umieść głośniki w podstawie zestawu wyświetlacza i dopasuj otwory na śruby w głośnikach do otworów w podstawie zestawu wyświetlacza.
- 2 Wkręć dziewięć śrub (M3x4+7,1) mocujących głośniki do podstawy zestawu wyświetlacza.
- 3 Umieść kabel głośników w przewodnicach w podstawie zestawu wyświetlacza.
- 4 Podłącz kabel głośników do płyty systemowej.

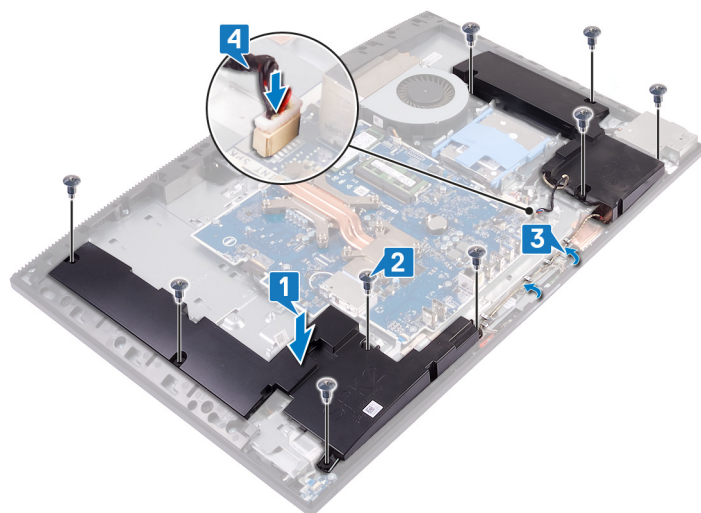

Po wykonaniu procedury

- 1 Zamontuj [wspornik tylnych złączy we/wy](#).
- 2 Zainstaluj [pokrywę dolną](#).
- 3 Zainstaluj [pokrywę tylną](#).
- 4 Zainstaluj [osłonę płyty systemowej](#).
- 5 Zainstaluj [podstawkę](#).

Wymontowywanie płyty przycisku zasilania

⚠ OSTRZEŻENIE: Przed przystąpieniem do wykonywania czynności wymagających otwarcia obudowy komputera należy zapoznać się z instrukcjami dotyczącymi bezpieczeństwa dostarczonymi z komputerem i wykonać procedurę przedstawioną w sekcji [na temat czynności przed otwarciem obudowy komputera](#). Po zakończeniu pracy wewnątrz komputera należy postępować zgodnie z instrukcjami w sekcji [na temat czynności po zakończeniu pracy wewnątrz komputera](#). Więcej informacji na temat postępowania zgodnego z zasadami bezpieczeństwa znajduje się na stronie dotyczącej przestrzegania przepisów pod adresem www.dell.com/regulatory_compliance.

Przed wykonaniem procedury

- 1 Wymontuj [podstawkę](#).
- 2 Wymontuj [pokrywę tylną](#).
- 3 Wymontuj [pokrywę dolną](#).
- 4 Wymontuj [wspornik tylnych złączy we/wy](#).
- 5 Wymontuj [głośniki](#).

Procedura

- 1 Otwórz zatrzask i odłącz kabel płyty przycisku zasilania od płyty systemowej.
- 2 Odklej kabel płyty przycisku zasilania od podstawy zestawu wyświetlacza, a następnie wysuń kabel płyty przycisku zasilania spod kabli antenowych.
- 3 Wykręć śrubę (M3x5) mocującą płytę przycisku zasilania do ramy środkowej.
- 4 Wyjmij płytę przycisku zasilania wraz z kablem z ramy środkowej.

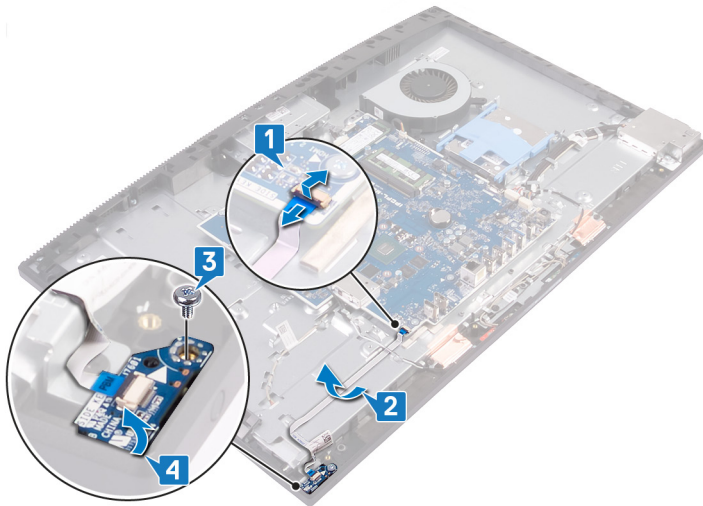

Instalowanie płyty przycisku zasilania

OSTRZEŻENIE: Przed przystąpieniem do wykonywania czynności wymagających otwarcia obudowy komputera należy zapoznać się z instrukcjami dotyczącymi bezpieczeństwa dostarczonymi z komputerem i wykonać procedurę przedstawioną w sekcji [na temat czynności przed otwarciem obudowy komputera](#). Po zakończeniu pracy wewnątrz komputera należy postępować zgodnie z instrukcjami w sekcji [na temat czynności po zakończeniu pracy wewnątrz komputera](#). Więcej informacji na temat postępowania zgodnego z zasadami bezpieczeństwa znajduje się na stronie dotyczącej przestrzegania przepisów pod adresem www.dell.com/regulatory_compliance.

Procedura

- 1 Umieść płytę przycisku zasilania na ramie środkowej, dopasowując ją do wypustek.
- 2 Wkręć śrubę (M3x5) mocującą płytę przycisku zasilania do ramy środkowej.
- 3 Umieść kabel płyty przycisku zasilania pod kablami antenowymi, a następnie przyklej kabel płyty przycisku zasilania do podstawy zestawu wyświetlacza.
- 4 Wsuń kabel płyty przycisku zasilania do złącza na płycie systemowej i zamknij zatrzask, aby zamocować kabel.

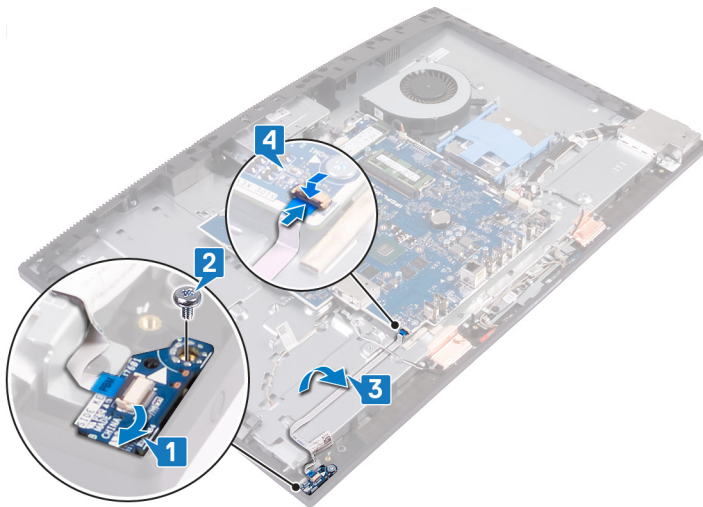

Po wykonaniu procedury

- 1 Zainstaluj głośniki.
- 2 Zamontuj wspornik tylnych złączy we/wy.
- 3 Zainstaluj pokrywę dolną.
- 4 Zainstaluj pokrywę tylną.
- 5 Zainstaluj podstawkę.

Wymontowanie płyty we/wy

⚠ OSTRZEŻENIE: Przed przystąpieniem do wykonywania czynności wymagających otwarcia obudowy komputera należy zapoznać się z instrukcjami dotyczącymi bezpieczeństwa dostarczonymi z komputerem i wykonać procedurę przedstawioną w sekcji [na temat czynności przed otwarciem obudowy komputera](#). Po zakończeniu pracy wewnątrz komputera należy postępować zgodnie z instrukcjami w sekcji [na temat czynności po zakończeniu pracy wewnątrz komputera](#). Więcej informacji na temat postępowania zgodnego z zasadami bezpieczeństwa znajduje się na stronie dotyczącej przestrzegania przepisów pod adresem www.dell.com/regulatory_compliance.

Przed wykonaniem procedury

- 1 Wymontuj [podstawkę](#).
- 2 Wymontuj [pokrywę tylną](#).
- 3 Wymontuj [osłonę płyty systemowej](#).
- 4 Wymontuj [pokrywę dolną](#).
- 5 Wymontuj [wspornik tylnych złączy we/wy](#).
- 6 Wymontuj [głośniki](#).

Procedura

- 1 Pociągając za uchwyt, unieś i odłącz kabel płyty we/wy od płyty systemowej.
- 2 Odłącz kabel zasilania płyty we/wy od płyty systemowej.
- 3 Odłącz kabel portu zestawu słuchawkowego od płyty systemowej.
- 4 Wymnij kabel bocznej płyty we/wy, kabel zasilania płyty we/wy i kabel portu zestawu słuchawkowego z przewodnic na podstawie zestawu wyświetlacza.
- 5 Wykręć dwie śruby (M3x5) mocujące osłonę płyty we/wy do podstawy zestawu wyświetlacza.
- 6 Zdejmij osłonę płyty we/wy z podstawy zestawu wyświetlacza.

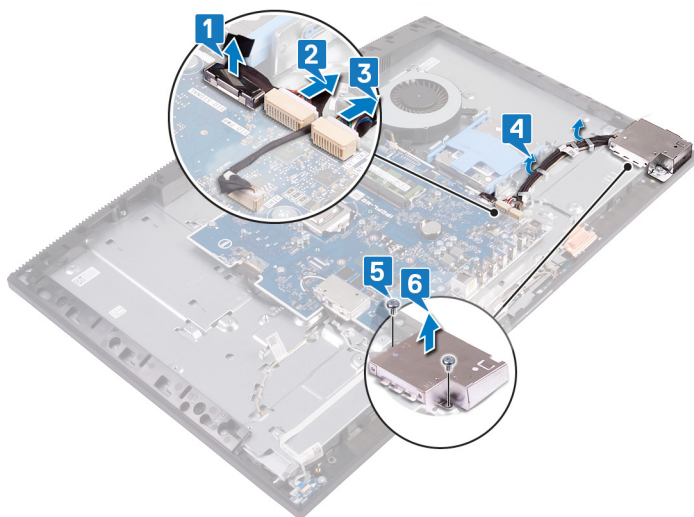

- 7 Wymnij kabel portu zestawu słuchawkowego z przewodnicy na płycie we/wy.
- 8 Wykręć dwie śruby (M2,5x3,5) mocujące płytę we/wy do podstawy zestawu wyświetlacza.

- 9 Wyjmij płytę we/wy wraz z kablami z podstawy zestawu wyświetlacza.

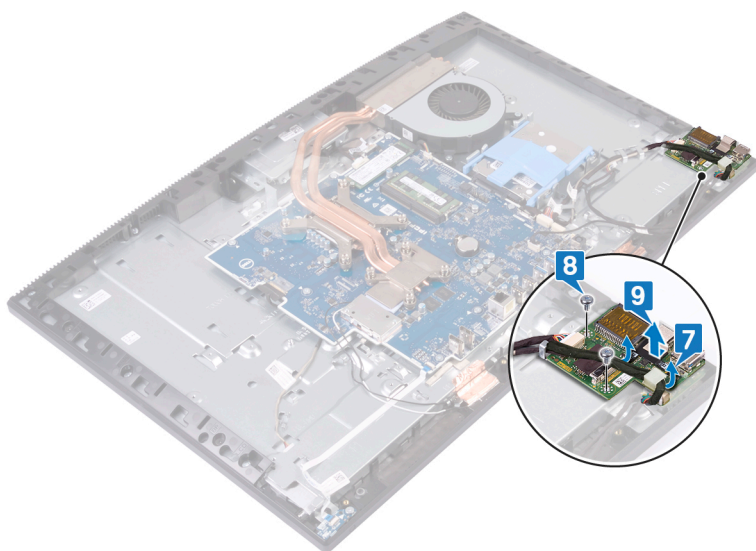

Instalowanie płyty we/wy

⚠ OSTRZEŻENIE: Przed przystąpieniem do wykonywania czynności wymagających otwarcia obudowy komputera należy zapoznać się z instrukcjami dotyczącymi bezpieczeństwa dostarczonymi z komputerem i wykonać procedurę przedstawioną w sekcji [na temat czynności przed otwarciem obudowy komputera](#). Po zakończeniu pracy wewnątrz komputera należy postępować zgodnie z instrukcjami w sekcji [na temat czynności po zakończeniu pracy wewnątrz komputera](#). Więcej informacji na temat postępowania zgodnego z zasadami bezpieczeństwa znajduje się na stronie dotyczącej przestrzegania przepisów pod adresem www.dell.com/regulatory_compliance.

Procedura

- 1 Umieść płytę we/wy wraz z kablami w podstawie zestawu wyświetlacza i dopasuj otwory na śruby w płycie we/wy do otworów w podstawie zestawu wyświetlacza.
- ⓘ UWAGA:** Upewnij się, że port USB Type-C na płycie we/wy znajduje się we wsporniku złącza Type-C na podstawie zestawu wyświetlacza.
- 2 Wkręć dwie śruby (M2,5x3,5) mocujące płytę we/wy do podstawy zestawu wyświetlacza.
- 3 Umieść kabel portu zestawu słuchawkowego w prowadnicy na płycie we/wy.

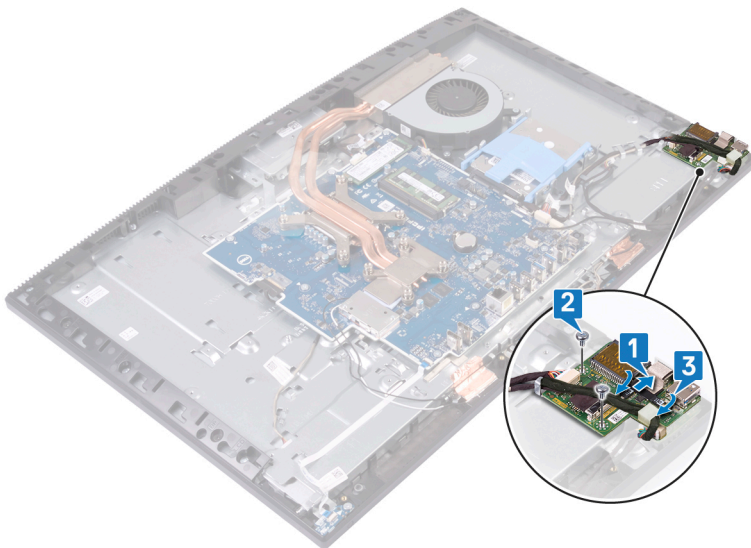

- 4 Dopasuj otwory na śruby w osłonie płyty we/wy do otworów w podstawie zestawu wyświetlacza.
- 5 Wkręć dwie śruby (M3x5) mocujące osłonę płyty we/wy do podstawy zestawu wyświetlacza.
- 6 Umieść kabel portu zestawu słuchawkowego, kabel płyty we/wy i kabel zasilania płyty we/wy w prowadnicach na podstawie zestawu wyświetlacza.
- 7 Podłącz kabel portu zestawu słuchawkowego do płyty systemowej.
- 8 Podłącz kabel zasilania płyty we/wy do płyty systemowej.
- 9 Podłącz kabel płyty we/wy do płyty systemowej.

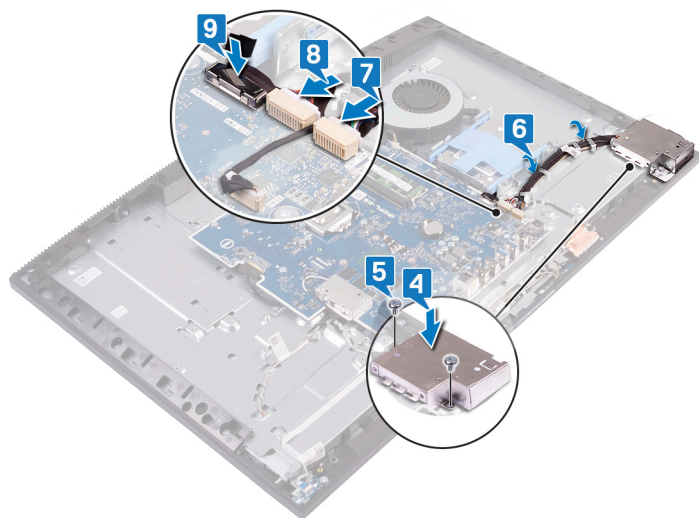

Po wykonaniu procedury

- 1 Zainstaluj głośniki.
- 2 Zamontuj wspornik tylnych złączy we/wy.
- 3 Zainstaluj pokrywę dolną.
- 4 Zainstaluj osłonę płyty systemowej.
- 5 Zainstaluj pokrywę tylną.
- 6 Zainstaluj podstawkę.

Wymontowywanie gniazda zestawu słuchawkowego

⚠ OSTRZEŻENIE: Przed przystąpieniem do wykonywania czynności wymagających otwarcia obudowy komputera należy zapoznać się z instrukcjami dotyczącymi bezpieczeństwa dostarczonymi z komputerem i wykonać procedurę przedstawioną w sekcji [na temat czynności przed otwarciem obudowy komputera](#). Po zakończeniu pracy wewnątrz komputera należy postępować zgodnie z instrukcjami w sekcji [na temat czynności po zakończeniu pracy wewnątrz komputera](#). Więcej informacji na temat postępowania zgodnego z zasadami bezpieczeństwa znajduje się na stronie dotyczącej przestrzegania przepisów pod adresem www.dell.com/regulatory_compliance.

Przed wykonaniem procedury

- 1 Wymontuj [podstawkę](#).
- 2 Wymontuj [pokrywę tylną](#).
- 3 Wymontuj [osłonę płyty systemowej](#).
- 4 Wymontuj [pokrywę dolną](#).
- 5 Wymontuj [wspornik tylnych złączy we/wy](#).
- 6 Wymontuj [głośniki](#).
- 7 Wymontuj [płytę we/wy](#).

Procedura

- 1 Wykręć śrubę (M3x5) mocującą port zestawu słuchawkowego do podstawy zestawu wyświetlacza.
- 2 Wyjmij port zestawu słuchawkowego wraz z kablem z podstawy zestawu wyświetlacza.

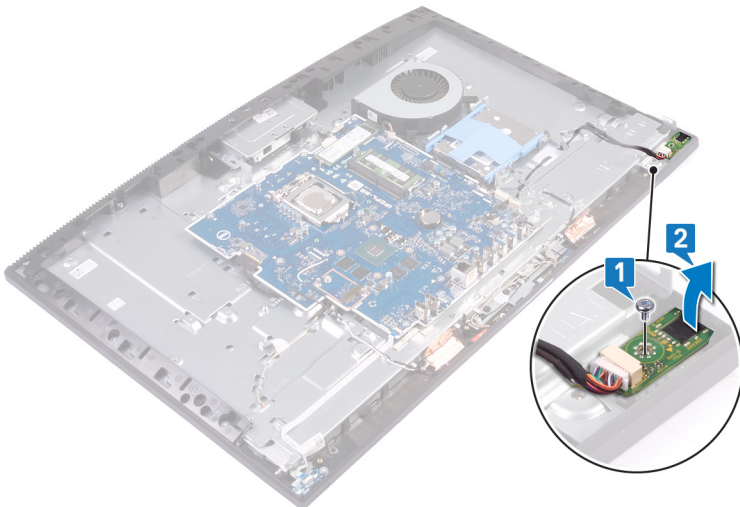

Instalowanie gniazda zestawu słuchawkowego

OSTRZEŻENIE: Przed przystąpieniem do wykonywania czynności wymagających otwarcia obudowy komputera należy zapoznać się z instrukcjami dotyczącymi bezpieczeństwa dostarczonymi z komputerem i wykonać procedurę przedstawioną w sekcji [na temat czynności przed otwarciem obudowy komputera](#). Po zakończeniu pracy wewnątrz komputera należy postępować zgodnie z instrukcjami w sekcji [na temat czynności po zakończeniu pracy wewnątrz komputera](#). Więcej informacji na temat postępowania zgodnego z zasadami bezpieczeństwa znajduje się na stronie dotyczącej przestrzegania przepisów pod adresem www.dell.com/regulatory_compliance.

Procedura

- 1 Wsuń port zestawu słuchawkowego do gniazda w ramie środkowej i dopasuj otwór na śrubę w porcie do otworu w podstawie zestawu wyświetlacza.
- 2 Wkręć śrubę (M3x5) mocującą port zestawu słuchawkowego do podstawy zestawu wyświetlacza.

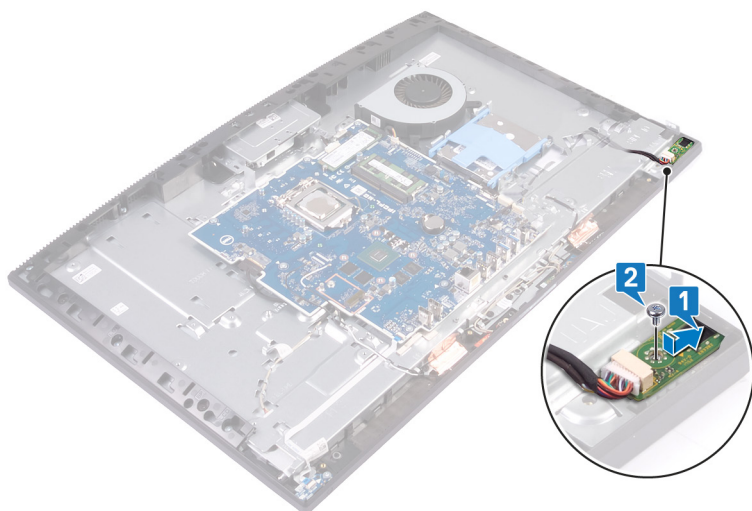

Po wykonaniu procedury

- 1 Zainstaluj płytę we/wy.
- 2 Zainstaluj głośniki.
- 3 Zamontuj wspornik tylnych złączy we/wy.
- 4 Zainstaluj pokrywę dolną.
- 5 Zainstaluj osłonę płyty systemowej.
- 6 Zainstaluj pokrywę tylną.
- 7 Zainstaluj podstawkę.

Wymontowywanie anten

⚠ OSTRZEŻENIE: Przed przystąpieniem do wykonywania czynności wymagających otwarcia obudowy komputera należy zapoznać się z instrukcjami dotyczącymi bezpieczeństwa dostarczonymi z komputerem i wykonać procedurę przedstawioną w sekcji [na temat czynności przed otwarciem obudowy komputera](#). Po zakończeniu pracy wewnątrz komputera należy postępować zgodnie z instrukcjami w sekcji [na temat czynności po zakończeniu pracy wewnątrz komputera](#). Więcej informacji na temat postępowania zgodnego z zasadami bezpieczeństwa znajduje się na stronie dotyczącej przestrzegania przepisów pod adresem www.dell.com/regulatory_compliance.

Przed wykonaniem procedury

- 1 Wymontuj podstawkę.
- 2 Wymontuj pokrywę tylną.
- 3 Wymontuj osłonę płyty systemowej.
- 4 Wymontuj kartę sieci bezprzewodowej.
- 5 Wymontuj pokrywę dolną.
- 6 Wymontuj wspornik tylnych złączy we/wy.
- 7 Wymontuj głośniki.

Procedura

- 1 Zanotuj sposób poprowadzenia kabli antenowych i wyjmij kable z przewodnic w podstawie zestawu wyświetlacza.
- 2 Wykręć dwie śruby (M2x2,5) mocujące moduły anteny (2) do ramy środkowej.
- 3 Odklej i wyjmij moduły kamery (2) z podstawy zestawu wyświetlacza.

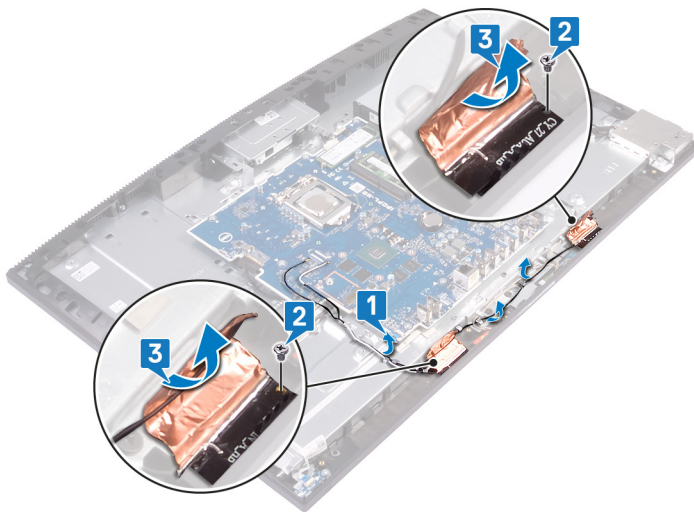

Instalowanie anten

OSTRZEŻENIE: Przed przystąpieniem do wykonywania czynności wymagających otwarcia obudowy komputera należy zapoznać się z instrukcjami dotyczącymi bezpieczeństwa dostarczonymi z komputerem i wykonać procedurę przedstawioną w sekcji [na temat czynności przed otwarciem obudowy komputera](#). Po zakończeniu pracy wewnątrz komputera należy postępować zgodnie z instrukcjami w sekcji [na temat czynności po zakończeniu pracy wewnątrz komputera](#). Więcej informacji na temat postępowania zgodnego z zasadami bezpieczeństwa znajduje się na stronie dotyczącej przestrzegania przepisów pod adresem www.dell.com/regulatory_compliance.

Procedura

- 1 Wsuń pod kątem moduły anten (2) do gniazd w ramie środkowej i zamocuj je na swoim miejscu.
- 2 Przyklej taśmę mocującą moduły anten (2) do podstawy zestawu wyświetlacza.
- 3 Wkręć dwie śruby (M2x2,5) mocujące moduły anteny (2) do ramy środkowej.
- 4 Umieść kable antenowe w przewodnicach w podstawie zestawu wyświetlacza.

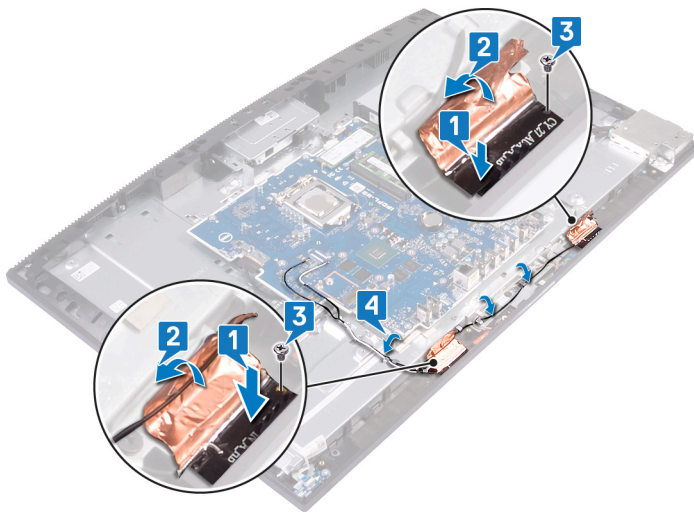

Po wykonaniu procedury

- 1 Zainstaluj głośniki.
- 2 Zamontuj [wspornik tylnych złączy we/wy](#).
- 3 Zainstaluj [pokrywę dolną](#).
- 4 Zainstaluj [kartę sieci bezprzewodowej](#).
- 5 Zainstaluj [osłonę płyty systemowej](#).
- 6 Zainstaluj [pokrywę tylną](#).
- 7 Zainstaluj [podstawkę](#).

Wymontowywanie procesora

⚠ OSTRZEŻENIE: Przed przystąpieniem do wykonywania czynności wymagających otwarcia obudowy komputera należy zapoznać się z instrukcjami dotyczącymi bezpieczeństwa dostarczonymi z komputerem i wykonać procedurę przedstawioną w sekcji [na temat czynności przed otwarciem obudowy komputera](#). Po zakończeniu pracy wewnątrz komputera należy postępować zgodnie z instrukcjami w sekcji [na temat czynności po zakończeniu pracy wewnątrz komputera](#). Więcej informacji na temat postępowania zgodnego z zasadami bezpieczeństwa znajduje się na stronie dotyczącej przestrzegania przepisów pod adresem www.dell.com/regulatory_compliance.

Przed wykonaniem procedury

- 1 Wymontuj [podstawkę](#).
- 2 Wymontuj [pokrywę tylną](#).
- 3 Wymontuj [osłonę płyty systemowej](#).
- 4 Wymontuj [radiator](#).
- 5 Wymontuj [pokrywę dolną](#).
- 6 Wymontuj [wspornik tylnych złączy we/wy](#).

Procedura

- 1 Odszukaj procesor na płycie systemowej.



- 2 Naciśnij dźwignię zwalniającą i pociągnij ją na zewnątrz, aby uwolnić ją spod zaczepu.
- 3 Pociągnij dźwignię zwalniającą do końca, aby odblokować procesor.
- 4 Ostrożnie podnieś procesor i wyjmij go z gniazda.

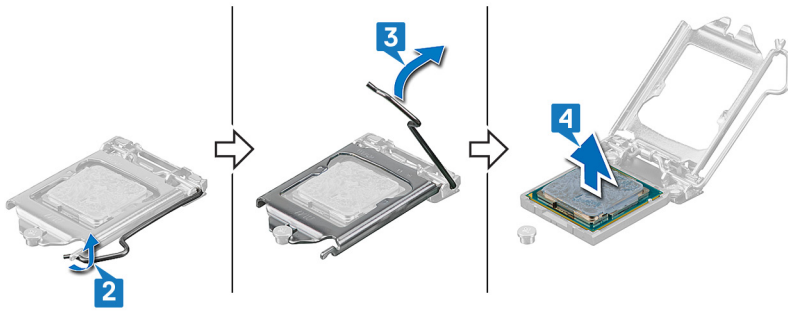

Instalowanie procesora

- ⚠ OSTRZEŻENIE:** Przed przystąpieniem do wykonywania czynności wymagających otwarcia obudowy komputera należy zapoznać się z instrukcjami dotyczącymi bezpieczeństwa dostarczonymi z komputerem i wykonać procedurę przedstawioną w sekcji [na temat czynności przed otwarciem obudowy komputera](#). Po zakończeniu pracy wewnątrz komputera należy postępować zgodnie z instrukcjami w sekcji [na temat czynności po zakończeniu pracy wewnątrz komputera](#). Więcej informacji na temat postępowania zgodnego z zasadami bezpieczeństwa znajduje się na stronie dotyczącej przestrzegania przepisów pod adresem www.dell.com/regulatory_compliance.
- ⚠ PRZESTROGA:** W przypadku wymiany procesora lub radiatora należy użyć pasty termoprzewodzącej dostarczonej w zestawie, aby zapewnić właściwe odprowadzanie ciepła.
- ⓘ UWAGA:** Nowy procesor jest dostarczany z podkładką termoprzewodzącą w opakowaniu. W niektórych przypadkach procesor może być dostarczony bez podkładki termoprzewodzącej przymocowanej do niego.

Procedura

- Upewnij się, że dźwignia zwalnająca na gnieździe procesora znajduje się w pozycji otwartej. Następnie dopasuj wycięcia procesora do wypustek gniazda procesora, a potem umieść procesor w gnieździe procesora.

⚠ PRZESTROGA: Narożnik procesora ze stykiem 1 jest oznaczony trójkątem, który musi być wyrównany z trójkątnym znacznikiem styku 1 na gnieździe procesora, aby zapewnić prawidłowe osadzenie procesora. Procesor jest prawidłowo osadzony, gdy jego wszystkie cztery narożniki znajdują się na tej samej wysokości. Jeśli przynajmniej jeden narożnik procesora znajduje się wyżej, procesor nie jest prawidłowo osadzony i zamknięcie blokady może spowodować jego uszkodzenie.

⚠ PRZESTROGA: Upewnij się, że wycięcie w uchwycie mocującym procesora znajduje się pod ogranicznikiem.
- Jeśli procesor jest dobrze osadzony w gnieździe, zamknij uchwyt mocujący.
- Odchyl dźwignię zwalnającą w dół i umieść ją pod zaczepem w uchwycie mocującym.

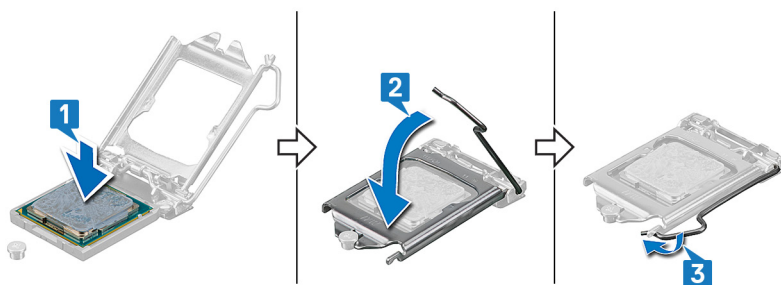

Po wykonaniu procedury

- Zamontuj [wspornik tylnych złączy we/wy](#).
- Zainstaluj [pokrywę dolną](#).
- Zainstaluj [radiator](#).
- Zainstaluj [osłonę płyty systemowej](#).
- Zainstaluj [pokrywę tylną](#).
- Zainstaluj [podstawkę](#).

Wymontowywanie płyty systemowej

⚠ OSTRZEŻENIE: Przed przystąpieniem do wykonywania czynności wymagających otwarcia obudowy komputera należy zapoznać się z instrukcjami dotyczącymi bezpieczeństwa dostarczonymi z komputerem i wykonać procedurę przedstawioną w sekcji [na temat czynności przed otwarciem obudowy komputera](#). Po zakończeniu pracy wewnątrz komputera należy postępować zgodnie z instrukcjami w sekcji [na temat czynności po zakończeniu pracy wewnątrz komputera](#). Więcej informacji na temat postępowania zgodnego z zasadami bezpieczeństwa znajduje się na stronie dotyczącej przestrzegania przepisów pod adresem www.dell.com/regulatory_compliance.

- ① **UWAGA:** Kod Service Tag komputera jest przechowywany w pamięci płyty systemowej. Po wymianie płyty systemowej należy wprowadzić kod Service Tag w programie konfiguracyjnym systemu BIOS.
- ① **UWAGA:** Wymiana płyty systemowej powoduje usunięcie wszystkich zmian wprowadzonych w programie konfiguracji systemu BIOS. Odpowiednie zmiany należy wprowadzić ponownie po wymianie płyty systemowej.
- ① **UWAGA:** Przed odłączeniem kabli od płyty systemowej należy zanotować rozmieszczenie złączy, tak aby móc poprawnie podłączyć kable po wymianie płyty systemowej.

Przed wykonaniem procedury

- 1 Wymontuj [podstawkę](#).
- 2 Wymontuj [pokrywę tylną](#).
- 3 Wymontuj [dysk twardy](#).
- 4 Wymontuj [osłonę płyty systemowej](#).
- 5 Wymontuj [moduł pamięci](#).
- 6 Wymontuj [kartę sieci bezprzewodowej](#).
- 7 Wymontuj odpowiednio [dysk SSD/pamięć Intel Optane](#) lub [dysk SSD o połowie długości](#).
- 8 Wymontuj [radiator](#).
- 9 Wymontuj [pokrywę dolną](#).
- 10 Wymontuj [wspornik tylnych złączy we/wy](#).
- 11 Wymontuj [procesor](#).

Procedura

① **UWAGA:** Poniższa procedura dotyczy tylko komputerów wyposażonych w wyświetlacz Ultra High Definition (UHD).

- 1 Pociągając za uchwyt, odłącz kabel wyświetlacza od płyty systemowej.
- 2 Odłącz kabel podświetlenia wyświetlacza od płyty systemowej.
- 3 Odłącz kabel kamery od płyty systemowej.
- 4 Odłącz kabel wentylatora od płyty systemowej.
- 5 Pociągając za uchwyt, odłącz kabel płyty we/wy od płyty systemowej.
- 6 Odłącz kabel zasilania płyty we/wy od płyty systemowej.
- 7 Odłącz kabel portu zestawu słuchawkowego od płyty systemowej.
- 8 Odłącz kabel głośnika od płyty systemowej.
- 9 Odłącz kabel mikrofonów od płyty systemowej.
- 10 Otwórz zatrzask i odłącz kabel płyty przycisku zasilania od płyty systemowej.

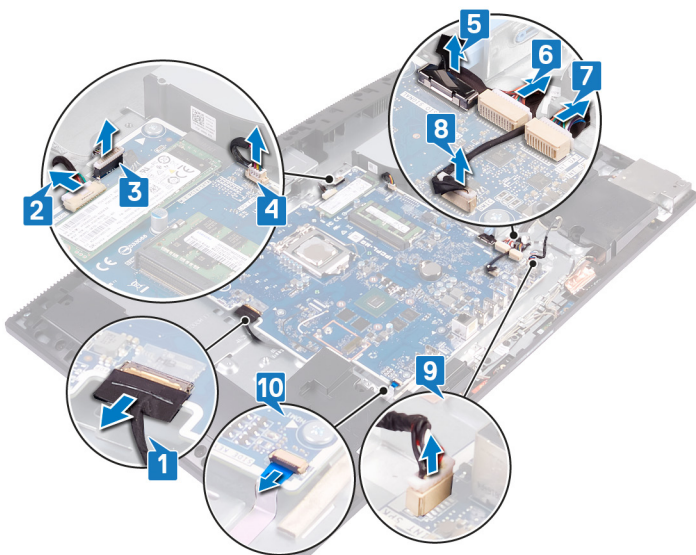

- 11 Wykręć dziewięć śrub (M3x5) mocujących płytę systemową do podstawy zestawu wyświetlacza.
- 12 Wymnij płytę systemową z podstawy zestawu wyświetlacza.

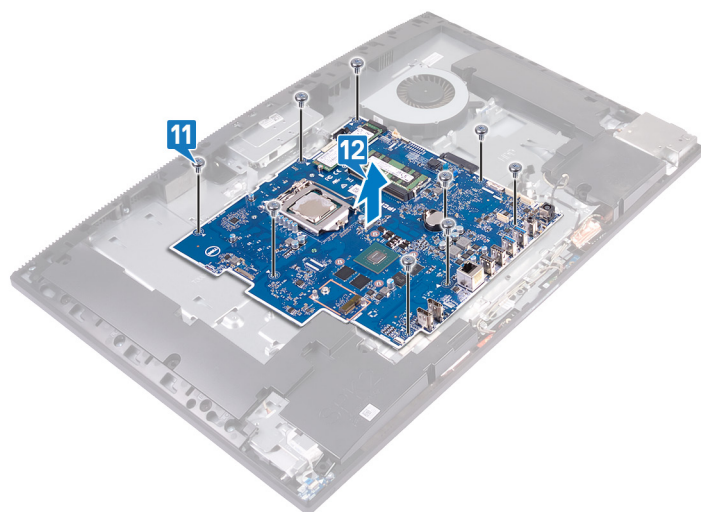

Procedura

UWAGA: Poniższa procedura dotyczy tylko komputerów wyposażonych w wyświetlacze Full High Definition (FHD).

- 1 Odłącz kabel gniazda zasilacza od płyty systemowej.
- 2 Odłącz kabel podświetlenia wyświetlacza od płyty systemowej.
- 3 Odłącz kabel kamery od płyty systemowej.
- 4 Pociągając za uchwyt, odłącz kabel wentylatora od płyty systemowej.
- 5 Pociągając za uchwyt, odłącz kabel płyty we/wy od płyty systemowej.
- 6 Odłącz kabel zasilania płyty we/wy od płyty systemowej.
- 7 Odłącz kabel płyty portu zestawu słuchawkowego od płyty systemowej.
- 8 Odłącz kabel głośnika od płyty systemowej.
- 9 Odłącz kabel mikrofonów od płyty systemowej.
- 10 Otwórz zatrzask i odłącz kabel płyty przycisku zasilania od płyty systemowej.
- 11 Odklej taśmę i naciśnij zaciski, aby odłączyć kabel wyświetlacza od płyty systemowej.
- 12 Odłącz kabel ekranu dotykowego od płyty systemowej.

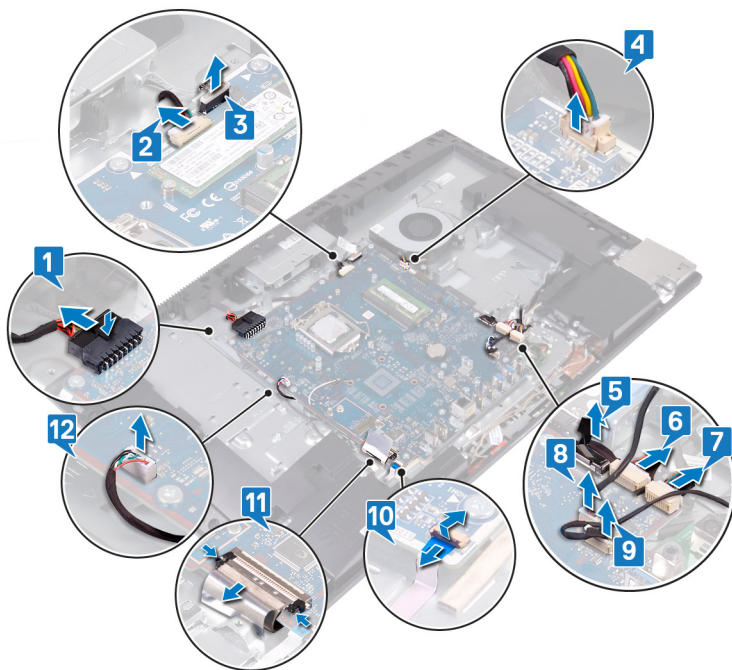

- 13 Wykręć dziewięć śrub (M3x5) mocujących płytę systemową do podstawy zestawu wyświetlacza.
- 14 Wymnij płytę systemową z podstawy zestawu wyświetlacza.

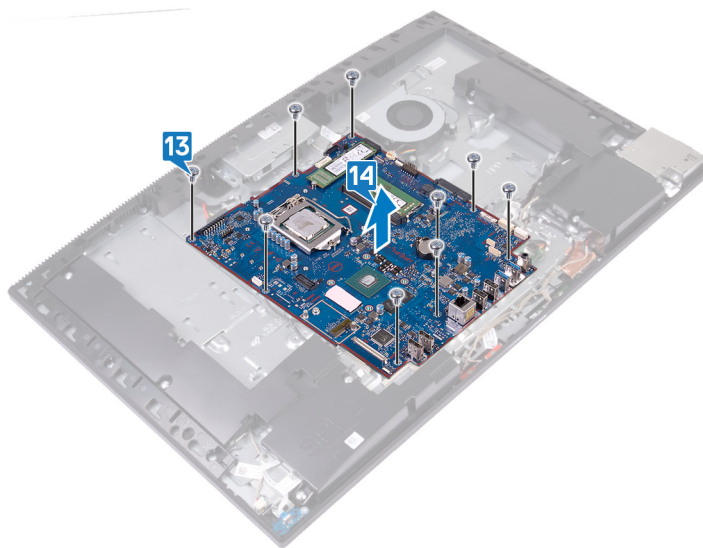

Instalowanie płyty systemowej

⚠ OSTRZEŻENIE: Przed przystąpieniem do wykonywania czynności wymagających otwarcia obudowy komputera należy zapoznać się z instrukcjami dotyczącymi bezpieczeństwa dostarczonymi z komputerem i wykonać procedurę przedstawioną w sekcji [na temat czynności przed otwarciem obudowy komputera](#). Po zakończeniu pracy wewnątrz komputera należy postępować zgodnie z instrukcjami w sekcji [na temat czynności po zakończeniu pracy wewnątrz komputera](#). Więcej informacji na temat postępowania zgodnego z zasadami bezpieczeństwa znajduje się na stronie dotyczącej przestrzegania przepisów pod adresem www.dell.com/regulatory_compliance.

ⓘ UWAGA: Kod Service Tag komputera jest przechowywany w pamięci płyty systemowej. Po wymianie płyty systemowej należy wprowadzić kod Service Tag w programie konfiguracyjnym systemu BIOS.

ⓘ UWAGA: Wymiana płyty systemowej powoduje usunięcie wszystkich zmian wprowadzonych w programie konfiguracji systemu BIOS. Odpowiednie zmiany należy wprowadzić ponownie po wymianie płyty systemowej.

Procedura

ⓘ UWAGA: Poniższa procedura dotyczy tylko komputerów wyposażonych w wyświetlacze Ultra High Definition (UHD).

- 1 Dopasuj otwory na śruby w płycie systemowej do otworów w podstawie zestawu wyświetlacza.
- 2 Wkręć dziewięć śrub (M3x5) mocujących płytę systemową do podstawy zestawu wyświetlacza.

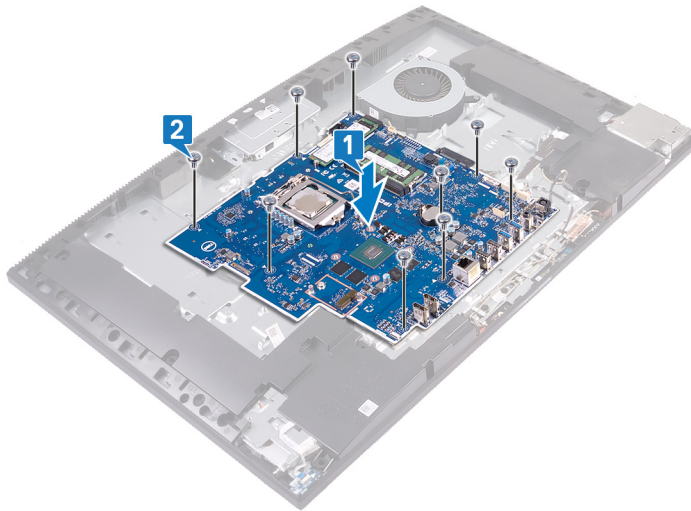

- 3 Podłącz kabel wyświetlacza do płyty systemowej.
- 4 Podłącz kabel podświetlenia ekranu do płyty systemowej.
- 5 Podłącz kabel kamery do złącza na płycie systemowej.
- 6 Podłącz kabel wentylatora do złącza na płycie systemowej.
- 7 Podłącz kabel płyty we/wy do płyty systemowej.
- 8 Podłącz kabel zasilania płyty we/wy do płyty systemowej.
- 9 Podłącz kabel portu zestawu słuchawkowego do płyty systemowej.
- 10 Podłącz kabel głośników do płyty systemowej.
- 11 Podłącz kabel mikrofonów do płyty systemowej.
- 12 Otwórz zatrzask i podłącz kabel płyty przycisku zasilania do płyty systemowej.

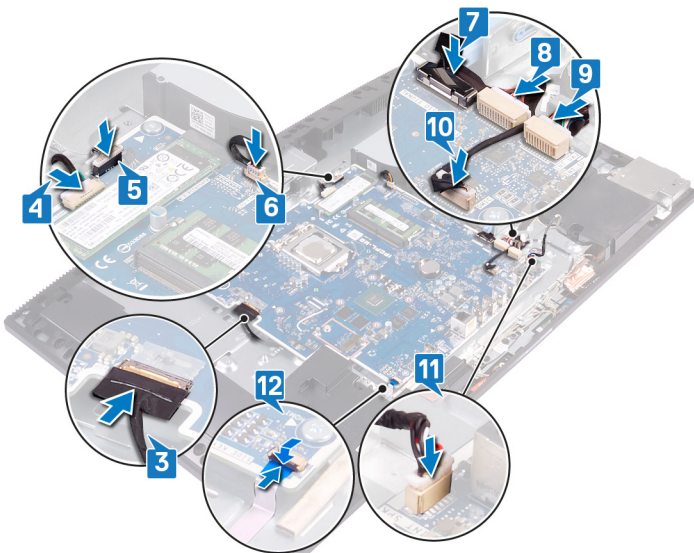

Procedura

UWAGA: Poniższa procedura dotyczy tylko komputerów wyposażonych w wyświetlacz Full High Definition (FHD).

- 1 Dopasuj otwory na śruby w płycie systemowej do otworów w podstawie zestawu wyświetlacza.
- 2 Wkręć dziewięć śrub (M3x5) mocujących płytę systemową do podstawy zestawu wyświetlacza.

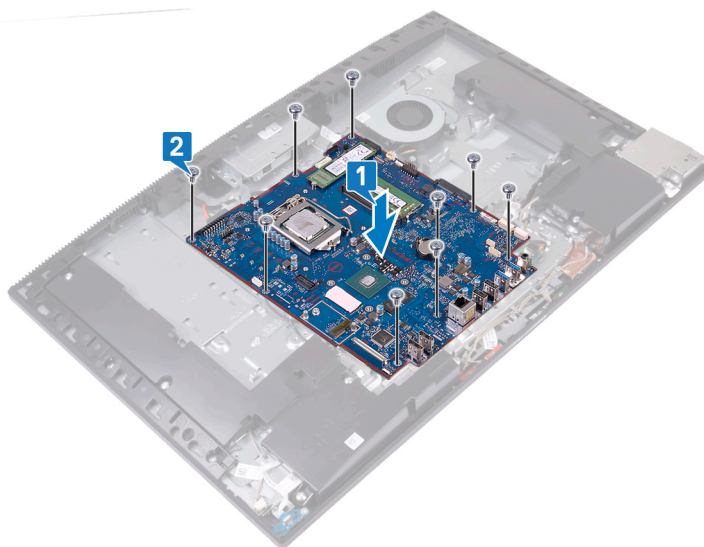

- 3 Podłącz kabel zasilacza do płyty systemowej.
- 4 Podłącz kabel podświetlenia ekranu do płyty systemowej.
- 5 Podłącz kabel kamery do złącza na płycie systemowej.
- 6 Podłącz kabel wentylatora do złącza na płycie systemowej.
- 7 Podłącz kabel płyty we/wy do płyty systemowej.
- 8 Podłącz kabel zasilania płyty we/wy do płyty systemowej.
- 9 Podłącz kabel portu zestawu słuchawkowego do płyty systemowej.
- 10 Podłącz kabel głośników do płyty systemowej.
- 11 Podłącz kabel mikrofonów do płyty systemowej.
- 12 Podłącz kabel płyty przycisku zasilania do płyty systemowej i zamknij zatrzask, aby zamocować kabel.

- 13 Podłącz kabel wyświetlacza do płyty systemowej i przyklej taśmę mocującą kabel do płyty systemowej.
- 14 Podłącz kabel ekranu dotykowego do płyty systemowej.

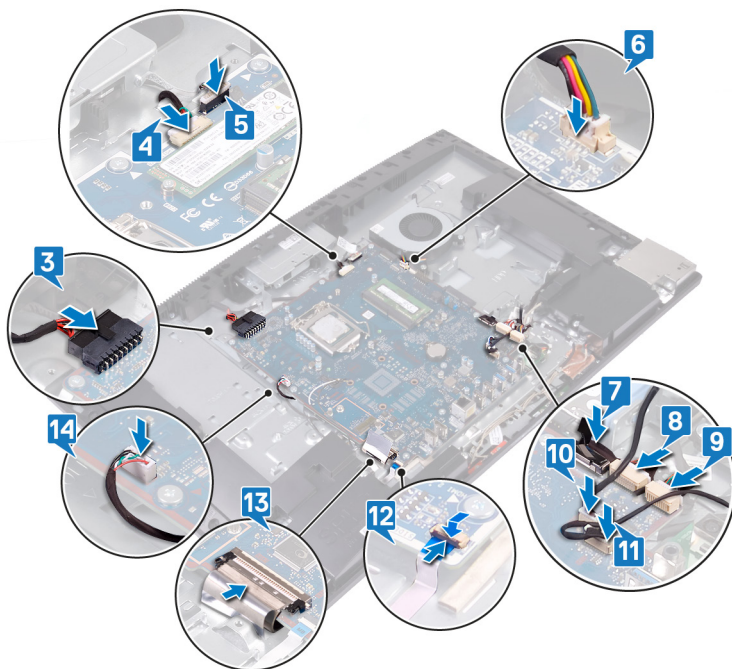

Po wykonaniu procedury

- 1 Zainstaluj procesor.
- 2 Zamontuj wspornik tylnych złączy we/wy.
- 3 Zainstaluj pokrywę dolną.
- 4 Zainstaluj radiator.
- 5 Zainstaluj odpowiednio dysk SSD/pamięć Intel Optane lub dysk SSD o połowie długości.
- 6 Zainstaluj kartę sieci bezprzewodowej.
- 7 Zainstaluj moduł pamięci.
- 8 Zainstaluj osłonę płyty systemowej.
- 9 Zainstaluj dysk twardy.
- 10 Zainstaluj pokrywę tylną.
- 11 Zainstaluj podstawkę.

Ładowanie systemu BIOS

Ładowanie (uaktualnienie) systemu BIOS może być konieczne, kiedy jest dostępna aktualizacja lub po wymianie płyty systemowej. Wykonaj następujące czynności, aby załadować system BIOS:

- 1 Włącz komputer.
- 2 Przejdź do strony internetowej www.dell.com/support.
- 3 Kliknij pozycję **Product Support (Wsparcie dla produktu)**, wprowadź znacznik serwisowy komputera, a następnie kliknij przycisk **Submit (Prześlij)**.

UWAGA: Jeśli nie masz znacznika serwisowego, skorzystaj z funkcji automatycznego wykrywania znacznika albo ręcznie wyszukaj model swojego komputera.

- 4 Kliknij pozycję **Drivers & downloads (Sterowniki i pliki do pobrania) > Find it myself (Znajdę samodzielnie)**.
- 5 Wybierz system operacyjny zainstalowany na komputerze.

- 6 Przewiń stronę w dół i rozwiń pozycję **BIOS**.
- 7 Kliknij przycisk **Download (Pobierz)**, aby pobrać najnowszą wersję systemu BIOS dla komputera.
- 8 Po zakończeniu pobierania przejdź do folderu, w którym plik aktualizacji systemu BIOS został zapisany.
- 9 Kliknij dwukrotnie ikonę pliku aktualizacji systemu BIOS i postępuj zgodnie z instrukcjami wyświetlanymi na ekranie.

Wymontowywanie gniazda zasilacza

⚠ OSTRZEŻENIE: Przed przystąpieniem do wykonywania czynności wymagających otwarcia obudowy komputera należy zapoznać się z instrukcjami dotyczącymi bezpieczeństwa dostarczonymi z komputerem i wykonać procedurę przedstawioną w sekcji [na temat czynności przed otwarciem obudowy komputera](#). Po zakończeniu pracy wewnątrz komputera należy postępować zgodnie z instrukcjami w sekcji [na temat czynności po zakończeniu pracy wewnątrz komputera](#). Więcej informacji na temat postępowania zgodnego z zasadami bezpieczeństwa znajduje się na stronie dotyczącej przestrzegania przepisów pod adresem www.dell.com/regulatory_compliance.

Przed wykonaniem procedury

- 1 Wymontuj podstawkę.
- 2 Wymontuj pokrywę tylną.
- 3 Wymontuj dysk twardy.
- 4 Wymontuj osłonę płyty systemowej.
- 5 Wymontuj kartę sieci bezprzewodowej.
- 6 Wymontuj radiator.
- 7 Wymontuj pokrywę dolną.
- 8 Wymontuj wspornik tylnych złączy we/wy.
- 9 Wymontuj płytę systemową.

Procedura

ⓘ UWAGA: Poniższa procedura dotyczy tylko komputerów wyposażonych w wyświetlacz Full High Definition (FHD).

- 1 Wyjmij kabel gniazda zasilacza z przewodnic w podstawie zestawu wyświetlacza.
- 2 Wykręć dwie śruby (M3x5) mocujące gniazdo zasilacza do podstawy zestawu wyświetlacza.
- 3 Wyjmij gniazdo zasilacza razem z kablem z podstawy zestawu wyświetlacza.

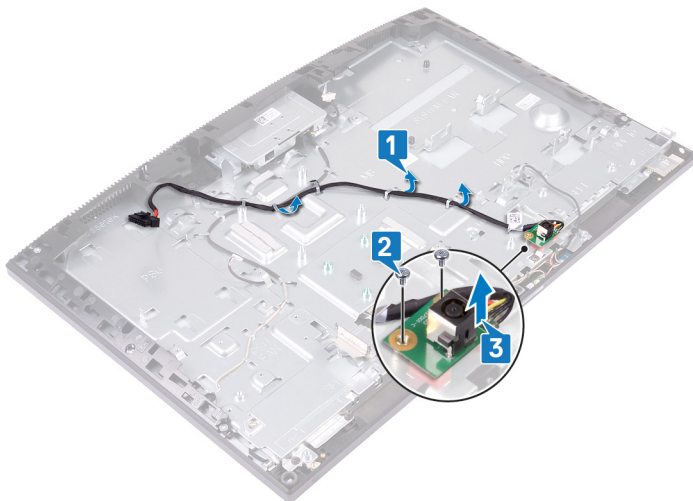

Instalowanie gniazda zasilacza

⚠ OSTRZEŻENIE: Przed przystąpieniem do wykonywania czynności wymagających otwarcia obudowy komputera należy zapoznać się z instrukcjami dotyczącymi bezpieczeństwa dostarczonymi z komputerem i wykonać procedurę przedstawioną w sekcji [na temat czynności przed otwarciem obudowy komputera](#). Po zakończeniu pracy wewnątrz komputera należy postępować zgodnie z instrukcjami w sekcji [na temat czynności po zakończeniu pracy wewnątrz komputera](#). Więcej informacji na temat postępowania zgodnego z zasadami bezpieczeństwa znajduje się na stronie dotyczącej przestrzegania przepisów pod adresem www.dell.com/regulatory_compliance.

Procedura

ⓘ UWAGA: Poniższa procedura dotyczy tylko komputerów wyposażonych w wyświetlacz Full High Definition (FHD).

- 1 Dopasuj otwór na śrubę w gnieździe zasilacza do otworu w podstawie zestawu wyświetlacza i umieść gniazdo zasilacza na podstawie zestawu wyświetlacza.
- 2 Wkręć dwie śruby (M3x5) mocujące gniazdo zasilacza do podstawy zestawu wyświetlacza.
- 3 Umieść kabel gniazda zasilacza w przewodnicach w podstawie panelu wyświetlacza.

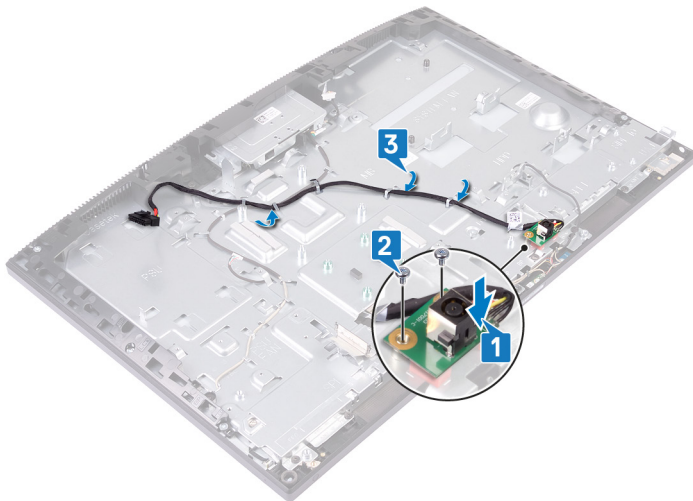

Po wykonaniu procedury

- 1 Zainstaluj płytę systemową.
- 2 Zamontuj wspornik tylnych złączy we/wy.
- 3 Zainstaluj pokrywę dolną.
- 4 Zainstaluj radiator.
- 5 Zainstaluj kartę sieci bezprzewodowej.
- 6 Zainstaluj osłonę płyty systemowej.
- 7 Zainstaluj dysk twardy.
- 8 Zainstaluj pokrywę tylną.
- 9 Zainstaluj podstawkę.

Wymontowywanie panelu wyświetlacza

⚠ OSTRZEŻENIE: Przed przystąpieniem do wykonywania czynności wymagających otwarcia obudowy komputera należy zapoznać się z instrukcjami dotyczącymi bezpieczeństwa dostarczonymi z komputerem i wykonać procedurę przedstawioną w sekcji [na temat czynności przed otwarciem obudowy komputera](#). Po zakończeniu pracy wewnątrz komputera należy postępować zgodnie z instrukcjami w sekcji [na temat czynności po zakończeniu pracy wewnątrz komputera](#). Więcej informacji na temat postępowania zgodnego z zasadami bezpieczeństwa znajduje się na stronie dotyczącej przestrzegania przepisów pod adresem www.dell.com/regulatory_compliance.

Przed wykonaniem procedury

- 1 Wymontuj [podstawkę](#).
- 2 Wymontuj [pokrywę tylną](#).
- 3 Wymontuj [osłonę płyty systemowej](#).
- 4 Wymontuj [dysk twarde](#).
- 5 Wymontuj [kartę sieci bezprzewodowej](#).
- 6 Wymontuj [radiator](#).
- 7 Wymontuj [kamerę](#).
- 8 Wymontuj [pokrywę dolną](#).
- 9 Wymontuj [wspornik tylnych złączy we/wy](#).
- 10 Wymontuj [głośniki](#).
- 11 Wymontuj [płytę systemową](#).

Procedura

- 1 Wyjmij kabel podświetlenia wyświetlacza z przewodnic na podstawie zestawu wyświetlacza.
- 2 Wykręć 12 śrub (M3x5) mocujących ramę środkową i podstawę zestawu wyświetlacza do panelu wyświetlacza.

ⓘ UWAGA: Śruby mocujące ramę środkową i podstawę zestawu wyświetlacza do panelu wyświetlacza są koloru srebrnego i mają wygrawerowane litery LCD obok otworów.

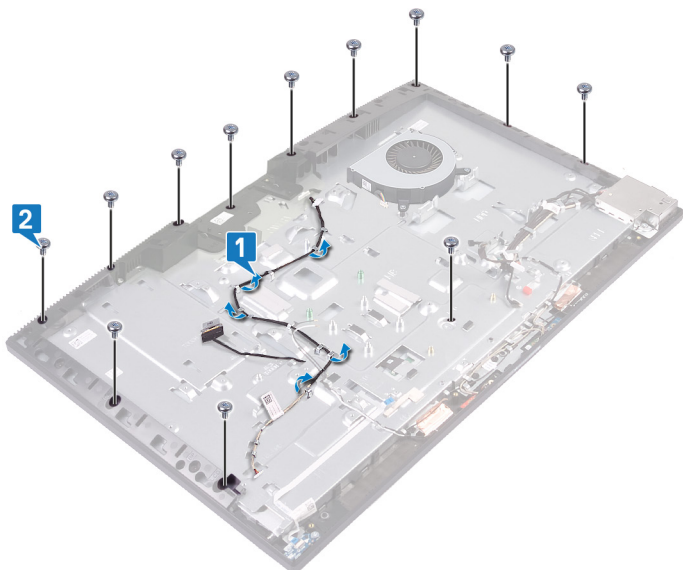

3 Umieść komputer w pozycji pionowej i pochyl go do przodu, aby wyjąć panel wyświetlacza z podstawy zestawu wyświetlacza.

UWAGA: Aby uniknąć uszkodzenia panelu wyświetlacza i ramy środkowej, podczas uwalniania panelu wyświetlacza z podstawy zestawu wyświetlacza trzymaj go w sposób pokazany na ilustracji.

4 Przełóż kabel wyświetlacza i kabel podświetlenia wyświetlacza przez otwory w podstawie zestawu wyświetlacza.

5 Wyjmij panel wyświetlacza z ramy środkowej i podstawy zestawu wyświetlacza.

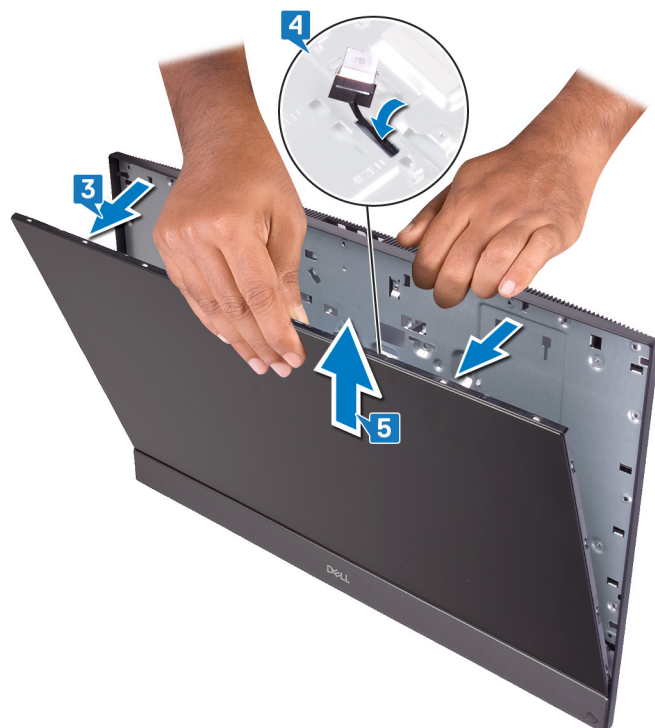

6 Po wykonaniu powyższych czynności pozostaje panel wyświetlacza.



Instalowanie panelu wyświetlacza

⚠ OSTRZEŻENIE: Przed przystąpieniem do wykonywania czynności wymagających otwarcia obudowy komputera należy zapoznać się z instrukcjami dotyczącymi bezpieczeństwa dostarczonymi z komputerem i wykonać procedurę przedstawioną w sekcji [na temat czynności przed otwarciem obudowy komputera](#). Po zakończeniu pracy wewnątrz komputera należy postępować zgodnie z instrukcjami w sekcji [na temat czynności po zakończeniu pracy wewnątrz komputera](#). Więcej informacji na temat postępowania zgodnego z zasadami bezpieczeństwa znajduje się na stronie dotyczącej przestrzegania przepisów pod adresem www.dell.com/regulatory_compliance.

Procedura

ⓘ UWAGA: Kabel ekranu dotykowego występuje wyłącznie w komputerach wyposażonych w ekran dotykowy.

- 1 Umieść podstawę zestawu wyświetlacza w pozycji pionowej i wsuń panel wyświetlacza do szczeliny między ramą środkową a podstawą zestawu wyświetlacza.
- 2 Przełóż kabel wyświetlacza, kabel ekranu dotykowego i kabel podświetlenia wyświetlacza przez otwory w podstawie zestawu wyświetlacza.
- 3 Pchnij panel wyświetlacza w kierunku podstawy zestawu wyświetlacza, eliminując odstęp między panelem a ramą środkową.

ⓘ UWAGA: Przed zamknięciem odstępów upewnij się, że kabel wyświetlacza, kabel ekranu dotykowego i kabel podświetlenia wyświetlacza zostały w pełni poprowadzone przez szczeliny w podstawie zestawu wyświetlacza.

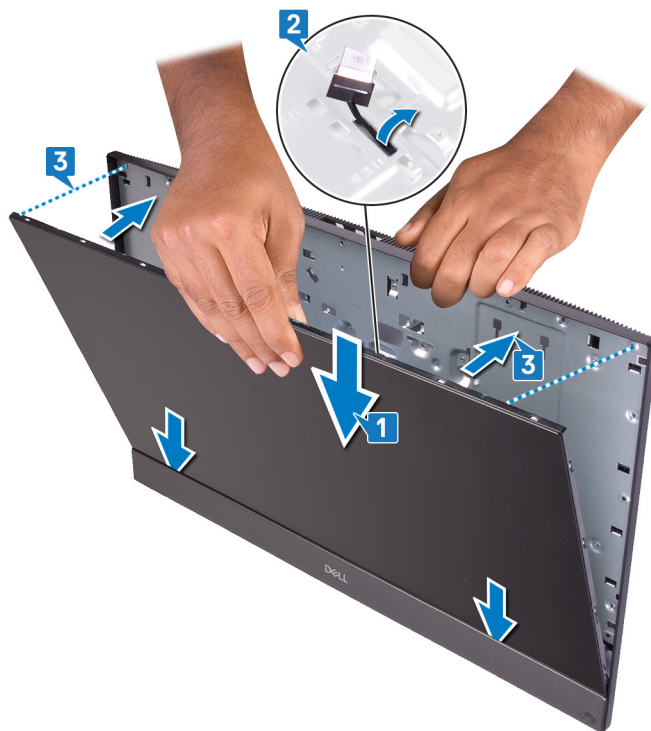

- 4 Umieść podstawę zestawu wyświetlacza na czystej i płaskiej powierzchni panelem skierowanym w dół, a następnie wkręć śrubę montażową we wskazanym miejscu.

UWAGA: Aby odpowiednio wyrównać szczelinę między panelem wyświetlacza a ramą środkową, przed wkręceniem śrub wykonaj tę czynność.

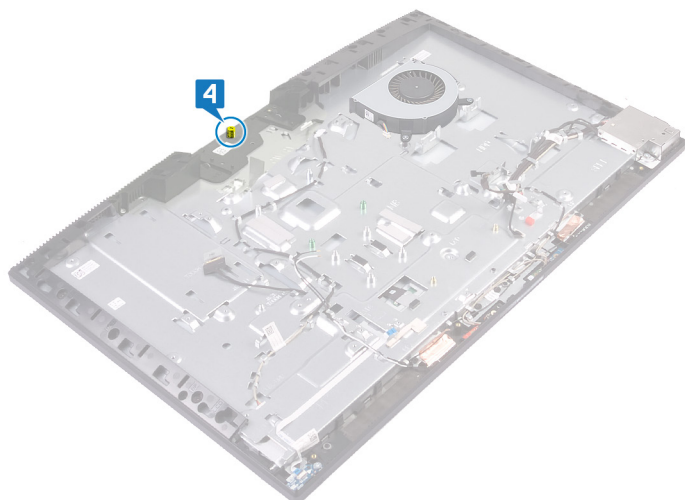

5 W kolejności przedstawionej na ilustracji wkręć 11 śrub (M3x5) mocujących panel wyświetlacza do podstawy zestawu wyświetlacza.

UWAGA: Śruby mocujące ramę środkową i podstawę zestawu wyświetlacza do panelu wyświetlacza są koloru srebrnego i mają wygrawerowane litery LCD obok otworów.

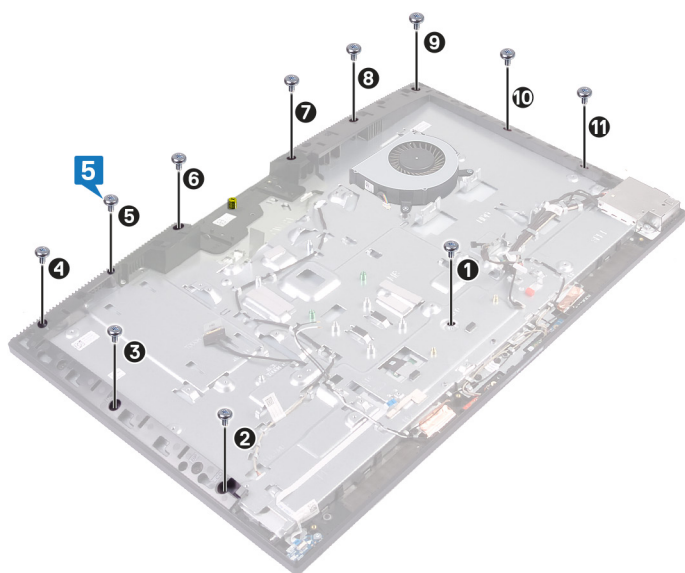

6 Wykręć śrubę z panelu wyświetlacza.



- 7 Wkręć śrubę (M3x5) mocującą panel wyświetlacza do ramy środkowej i podstawy zestawu wyświetlacza.
- 8 Umieść kabel podświetlenia wyświetlacza w prowadnicach w podstawie zestawu wyświetlacza.

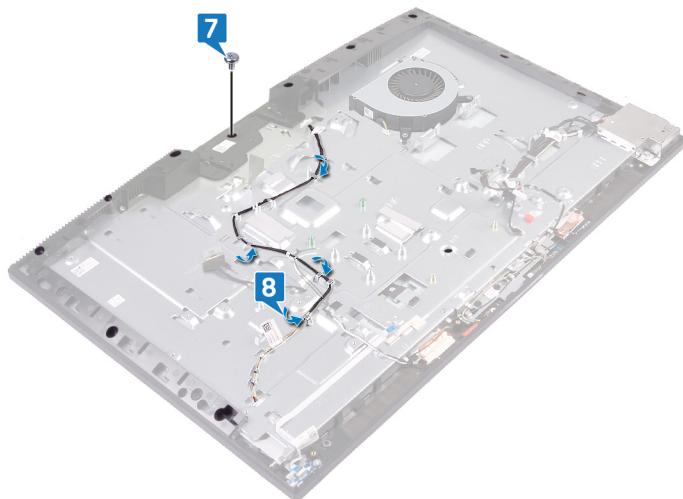

Po wykonaniu procedury

- 1 Zainstaluj [płyty systemową](#).
- 2 Zainstaluj [głośniki](#).
- 3 Zamontuj [wspornik tylnych złączy we/wy](#).
- 4 Zainstaluj [pokrywę dolną](#).
- 5 Zainstaluj [kamerę](#).
- 6 Zainstaluj [radiator](#).
- 7 Zainstaluj [kartę sieci bezprzewodowej](#).
- 8 Zainstaluj [osłonę płyty systemowej](#).
- 9 Zainstaluj [dysk twardej](#).
- 10 Zainstaluj [pokrywę tylną](#).
- 11 Zainstaluj [podstawkę](#).

Wymontowywanie ramy środkowej

⚠ OSTRZEŻENIE: Przed przystąpieniem do wykonywania czynności wymagających otwarcia obudowy komputera należy zapoznać się z instrukcjami dotyczącymi bezpieczeństwa dostarczonymi z komputerem i wykonać procedurę przedstawioną w sekcji [na temat czynności przed otwarciem obudowy komputera](#). Po zakończeniu pracy wewnątrz komputera należy postępować zgodnie z instrukcjami w sekcji [na temat czynności po zakończeniu pracy wewnątrz komputera](#). Więcej informacji na temat postępowania zgodnego z zasadami bezpieczeństwa znajduje się na stronie dotyczącej przestrzegania przepisów pod adresem www.dell.com/regulatory_compliance.

Przed wykonaniem procedury

- 1 Wymontuj [podstawkę](#).
- 2 Wymontuj [pokrywę tylną](#).
- 3 Wymontuj [dysk twardej](#).
- 4 Wymontuj [osłonę płyty systemowej](#).
- 5 Wymontuj [kartę sieci bezprzewodowej](#).
- 6 Wymontuj [wentylator](#).
- 7 Wymontuj [radiator](#).
- 8 Wymontuj [kamerę](#).
- 9 Wymontuj [pokrywę dolną](#).
- 10 Wymontuj [wspornik tylnych złączy we/wy](#).
- 11 Wymontuj [mikrofony](#).
- 12 Wymontuj [głośniki](#).
- 13 Wymontuj [płytę przycisku zasilania](#).
- 14 Wymontuj [płytę we/wy](#).
- 15 Wymontuj [gniazdo zestawu słuchawkowego](#).
- 16 Wymontuj [kable antenowe](#).
- 17 Wymontuj [płytę systemową](#).
- 18 Wymontuj [gniazdo zasilacza](#). (tylko w przypadku komputerów z wyświetlaczami FHD)
- 19 Wymontuj [panel wyświetlacza](#).

Procedura

- 1 Wykręć 16 śrub (M3x5) mocujących ramę środkową do podstawy zestawu wyświetlacza.

ⓘ UWAGA: Śruby mocujące ramę środkową do podstawy zestawu wyświetlacza są koloru czarnego i mają wygrawerowane litery BP obok otworów.

- 2 Rozpoczynając od wskazanego miejsca, przesunąć ramę środkową i unieść ją, aby uwolnić zaczepy z gniazd w podstawie zestawu wyświetlacza.

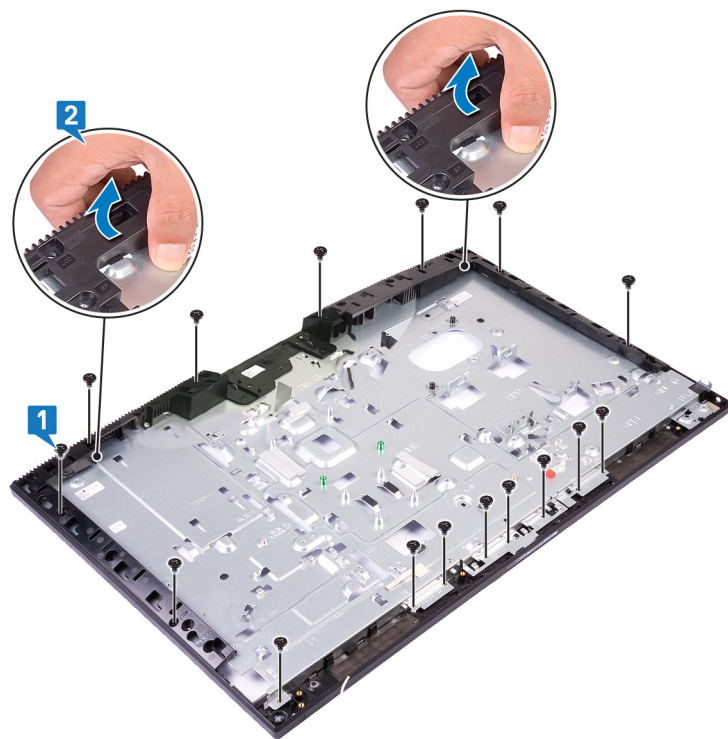

3 Zdejmij pokrywę środkową z podstawy zestawu wyświetlacza.



4 Po wykonaniu powyższych czynności pozostaje rama środkowa.



Instalowanie ramy środkowej

OSTRZEŻENIE: Przed przystąpieniem do wykonywania czynności wymagających otwarcia obudowy komputera należy zapoznać się z instrukcjami dotyczącymi bezpieczeństwa dostarczonymi z komputerem i wykonać procedurę przedstawioną w sekcji [na temat czynności przed otwarciem obudowy komputera](#). Po zakończeniu pracy wewnątrz komputera należy postępować zgodnie z instrukcjami w sekcji [na temat czynności po zakończeniu pracy wewnątrz komputera](#). Więcej informacji na temat postępowania zgodnego z zasadami bezpieczeństwa znajduje się na stronie dotyczącej przestrzegania przepisów pod adresem www.dell.com/regulatory_compliance.

Procedura

- 1 Rozpoczynając od wskazanego miejsca, przesunij ramę środkową i dopasuj ją do gniazd w podstawie zestawu wyświetlacza. Następnie wciśnij ramę środkową na miejsce w podstawie zestawu wyświetlacza.

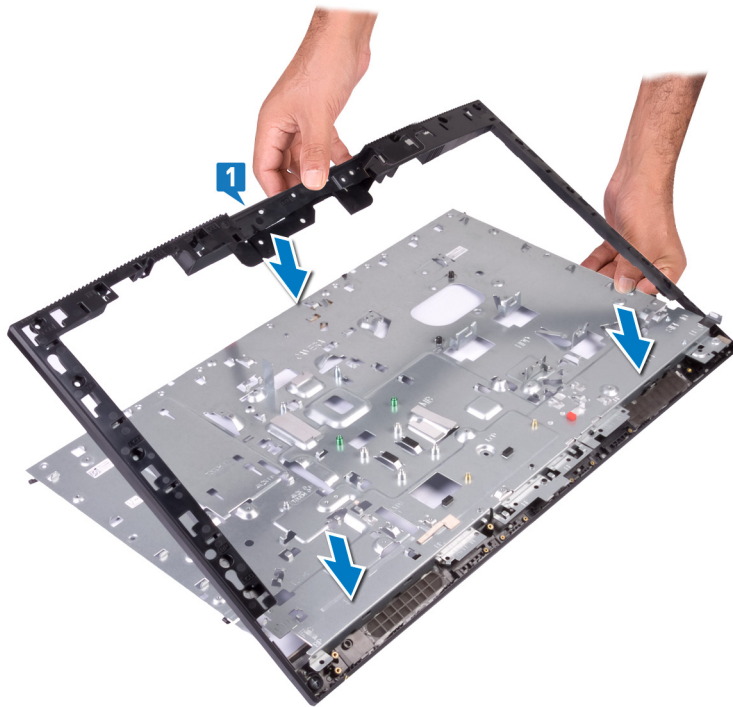

- 2 Wkręć 16 śrub (M3x5) mocujących ramę środkową do podstawy zestawu wyświetlacza.

UWAGA: Śruby mocujące ramę środkową do podstawy zestawu wyświetlacza są koloru czarnego i mają wygrawerowane litery BP obok otworów.

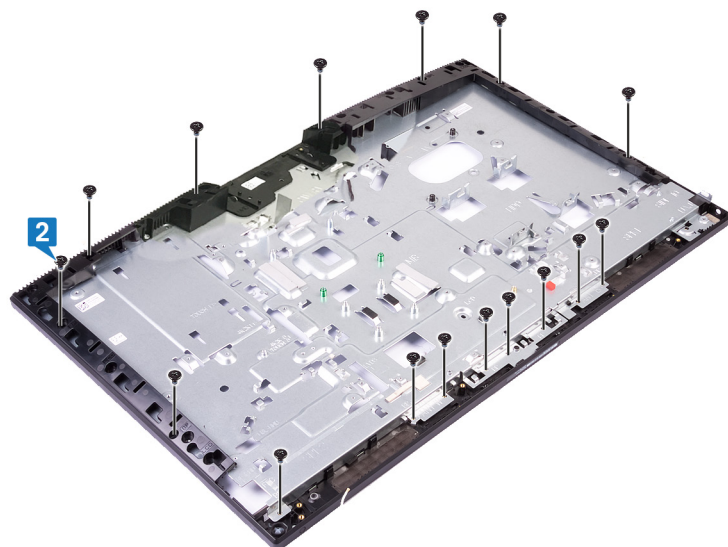

Po wykonaniu procedury

- 1 Zainstaluj panel wyświetlacza.
- 2 Zainstaluj gniazdo zasilacza. (tylko w przypadku komputerów z wyświetlaczami FHD)
- 3 Zainstaluj płytę systemową.
- 4 Zainstaluj anteny.
- 5 Zainstaluj gniazdo zestawu słuchawkowego.
- 6 Zainstaluj płytę we/wy.
- 7 Zainstaluj płytę przycisku zasilania.
- 8 Zainstaluj głośniki.
- 9 Zainstaluj mikrofony.
- 10 Zamontuj wspornik tylnych złączy we/wy.
- 11 Zainstaluj pokrywę dolną.
- 12 Zainstaluj kamerę.
- 13 Zainstaluj radiator.
- 14 Zainstaluj wentylator.
- 15 Zainstaluj kartę sieci bezprzewodowej.
- 16 Zainstaluj osłonę płyty systemowej.
- 17 Zainstaluj dysk twardy.
- 18 Zainstaluj pokrywę tylną.
- 19 Zainstaluj podstawkę.

Wymontowywanie podstawy zestawu wyświetlacza

⚠ OSTRZEŻENIE: Przed przystąpieniem do wykonywania czynności wymagających otwarcia obudowy komputera należy zapoznać się z instrukcjami dotyczącymi bezpieczeństwa dostarczonymi z komputerem i wykonać procedurę przedstawioną w sekcji [na temat czynności przed otwarciem obudowy komputera](#). Po zakończeniu pracy wewnątrz komputera należy postępować zgodnie z instrukcjami w sekcji [na temat czynności po zakończeniu pracy wewnątrz komputera](#). Więcej informacji na temat postępowania zgodnego z zasadami bezpieczeństwa znajduje się na stronie dotyczącej przestrzegania przepisów pod adresem www.dell.com/regulatory_compliance.

Przed wykonaniem procedury

- 1 Wymontuj [podstawkę](#).
- 2 Wymontuj [pokrywę tylną](#).
- 3 Wymontuj [dysk twardy](#).
- 4 Wymontuj [osłonę płyty systemowej](#).
- 5 Wymontuj [kartę sieci bezprzewodowej](#).
- 6 Wymontuj [wentylator](#).
- 7 Wymontuj [radiator](#).
- 8 Wymontuj [kamerę](#).
- 9 Wymontuj [pokrywę dolną](#).
- 10 Wymontuj [wspornik tylnych złączy we/wy](#).
- 11 Wymontuj [mikrofony](#).
- 12 Wymontuj [głośniki](#).
- 13 Wymontuj [płytę przycisku zasilania](#).
- 14 Wymontuj [płytę we/wy](#).
- 15 Wymontuj [gniazdo zestawu słuchawkowego](#).
- 16 Wymontuj [kable antenowe](#).
- 17 Wymontuj [płytę systemową](#).
- 18 Wymontuj [gniazdo zasilacza](#). (tylko w przypadku komputerów z wyświetlaczami FHD)
- 19 Wymontuj [panel wyświetlacza](#).
- 20 Wymontuj [ramę środkową](#).

Procedura

Po wykonaniu czynności wstępnych pozostanie podstawa zestawu wyświetlacza.

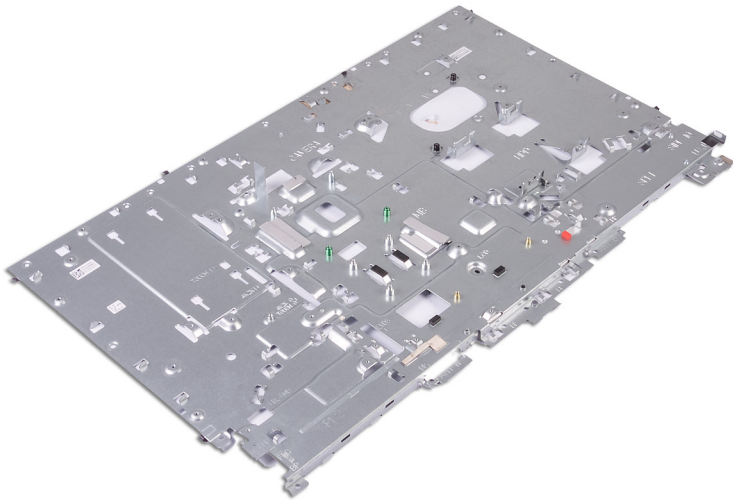

Instalowanie podstawy zestawu wyświetlacza

OSTRZEŻENIE: Przed przystąpieniem do wykonywania czynności wymagających otwarcia obudowy komputera należy zapoznać się z instrukcjami dotyczącymi bezpieczeństwa dostarczonymi z komputerem i wykonać procedurę przedstawioną w sekcji [na temat czynności przed otwarciem obudowy komputera](#). Po zakończeniu pracy wewnątrz komputera należy postępować zgodnie z instrukcjami w sekcji [na temat czynności po zakończeniu pracy wewnątrz komputera](#). Więcej informacji na temat postępowania zgodnego z zasadami bezpieczeństwa znajduje się na stronie dotyczącej przestrzegania przepisów pod adresem www.dell.com/regulatory_compliance.

Procedura

Położ podstawę zestawu wyświetlacza na płaskiej i czystej powierzchni.

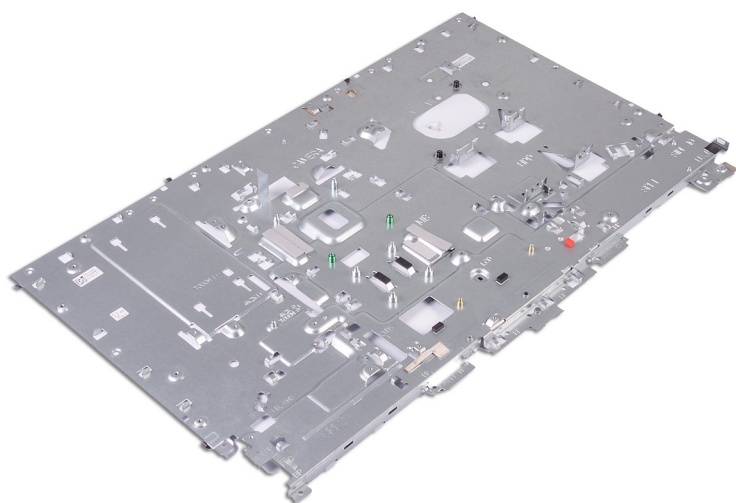

Po wykonaniu procedury

- 1 Zainstaluj [ramę środkową](#).
- 2 Zainstaluj [panel wyświetlacza](#).
- 3 Zainstaluj [gniazdo zasilacza](#). (tylko w przypadku komputerów z wyświetlaczami FHD)
- 4 Zainstaluj [płytę systemową](#).
- 5 Zainstaluj [anteny](#).
- 6 Zainstaluj [gniazdo zestawu słuchawkowego](#).
- 7 Zainstaluj [płytę we/wy](#).
- 8 Zainstaluj [płytę przycisku zasilania](#).
- 9 Zainstaluj [głośniki](#).
- 10 Zainstaluj [mikrofony](#).
- 11 Zamontuj [wspornik tylnych złączy we/wy](#).
- 12 Zainstaluj [pokrywę dolną](#).
- 13 Zainstaluj [kamerę](#).
- 14 Zainstaluj [radiator](#).
- 15 Zainstaluj [wentylator](#).

- 16 Zainstaluj [kartę sieci bezprzewodowej](#).
- 17 Zainstaluj [osłonę płyty systemowej](#).
- 18 Zainstaluj [dysk twardy](#).
- 19 Zainstaluj [pokrywę tylną](#).
- 20 Zainstaluj [podstawkę](#).

Pobieranie sterowników

Pobieranie sterownika karty dźwiękowej

- 1 Włącz komputer.
- 2 Przejdź do strony internetowej www.dell.com/support.
- 3 Wpisz znacznik serwisowy komputera i kliknij opcję **Submit** (Prześlij).

UWAGA: Jeśli nie masz znacznika serwisowego, skorzystaj z funkcji automatycznego wykrywania albo ręcznie wyszukaj model swojego komputera.

- 4 Kliknij pozycję **Drivers & downloads (Sterowniki i pliki do pobrania)**.
- 5 Kliknij przycisk **Detect Drivers** (Wykryj sterowniki).
- 6 Przeczytaj i zaakceptuj Warunki, a następnie kliknij przycisk **Kontynuuj**, aby rozpocząć używanie narzędzia **SupportAssist**.
- 7 W razie potrzeby komputer rozpocznie pobieranie i instalację narzędzia **SupportAssist**.

UWAGA: Zapoznaj się z wyświetlanymi na ekranie instrukcjami dotyczącymi konkretnej przeglądarki.

- 8 Kliknij opcję **View Drivers for My System** (Wyświetl sterowniki do mojego systemu).
- 9 Kliknij przycisk **Download and Install** (Pobierz i zainstaluj), aby pobrać i zainstalować wszystkie aktualizacje sterowników wykryte dla komputera.
- 10 Wybierz miejsce, w którym mają zostać zapisane pliki.
- 11 Jeśli pojawi się monit funkcji **Kontrola konta użytkownika**, wyraż zgodę na wprowadzanie zmian w systemie.
- 12 Aplikacja zainstaluje wszystkie wykryte sterowniki i aktualizacje.

UWAGA: Nie wszystkie pliki mogą być instalowane automatycznie. Przejrzyj podsumowanie instalacji, aby sprawdzić, czy jest wymagana instalacja ręczna.

- 13 Kliknij opcję **Category** (Kategoria), aby ręcznie pobrać i zainstalować pliki.
- 14 Kliknij pozycję **Audio** na liście rozwijanej.
- 15 Kliknij **Download (Pobierz)**, aby pobrać sterownik karty dźwiękowej dla Twojego komputera.
- 16 Po zakończeniu pobierania przejdź do folderu, w którym został zapisany plik sterownika karty dźwiękowej.
- 17 Kliknij dwukrotnie ikonę pliku sterownika karty dźwiękowej i postępuj zgodnie z instrukcjami wyświetlanymi na ekranie w celu zainstalowania sterownika.

Tabela 3. Kontroler dźwięku przed instalacją i po niej

Przed rozpoczęciem instalacji	Po zakończeniu instalacji
<ul style="list-style-type: none"> ▼ Sound, video and game controllers <ul style="list-style-type: none"> Intel(R) Display Audio NVIDIA Virtual Audio Device (Wave Extensible) (WDM) Realtek Audio 	<ul style="list-style-type: none"> ▼ Sound, video and game controllers <ul style="list-style-type: none"> Intel(R) Display Audio NVIDIA High Definition Audio NVIDIA Virtual Audio Device (Wave Extensible) (WDM) Realtek Audio

Pobieranie sterownika karty graficznej

- 1 Włącz komputer.
- 2 Przejdź do strony internetowej www.dell.com/support.
- 3 Wpisz znacznik serwisowy komputera i kliknij opcję **Submit** (Prześlij).

UWAGA: Jeśli nie masz znacznika serwisowego, skorzystaj z funkcji automatycznego wykrywania albo ręcznie wyszukaj model swojego komputera.

- 4 Kliknij pozycję **Drivers & downloads (Sterowniki i pliki do pobrania)**.
- 5 Kliknij przycisk **Detect Drivers** (Wykryj sterowniki).
- 6 Przeczytaj i zaakceptuj Warunki, a następnie kliknij przycisk **Kontynuuj**, aby rozpocząć używanie narzędzia **SupportAssist**.
- 7 W razie potrzeby komputer rozpocznie pobieranie i instalację narzędzia **SupportAssist**.

UWAGA: Zapoznaj się z wyświetlanymi na ekranie instrukcjami dotyczącymi konkretnej przeglądarki.

- 8 Kliknij opcję **View Drivers for My System** (Wyświetl sterowniki do mojego systemu).
- 9 Kliknij przycisk **Download and Install** (Pobierz i zainstaluj), aby pobrać i zainstalować wszystkie aktualizacje sterowników wykryte dla komputera.
- 10 Wybierz miejsce, w którym mają zostać zapisane pliki.
- 11 Jeśli pojawi się monit funkcji **Kontrola konta użytkownika**, wyraż zgodę na wprowadzanie zmian w systemie.
- 12 Aplikacja zainstaluje wszystkie wykryte sterowniki i aktualizacje.

UWAGA: Nie wszystkie pliki mogą być instalowane automatycznie. Przejrzyj podsumowanie instalacji, aby sprawdzić, czy jest wymagana instalacja ręczna.

- 13 Kliknij opcję **Category** (Kategoria), aby ręcznie pobrać i zainstalować pliki.
- 14 Kliknij pozycję **Video** (Wideo) na liście rozwijanej.
- 15 Kliknij pozycję **Download** (Pobierz), aby pobrać sterownik karty graficznej.
- 16 Po zakończeniu pobierania przejdź do folderu, w którym plik sterownika karty graficznej został zapisany.
- 17 Kliknij dwukrotnie ikonę pliku sterownika karty graficznej i postępuj zgodnie z instrukcjami wyświetlanymi na ekranie, aby zainstalować sterownik.

Tabela 4. Adaptery wyświetlacza przed instalacją i po niej

Przed rozpoczęciem instalacji

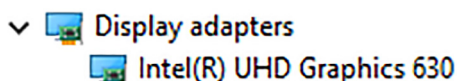

Po zakończeniu instalacji

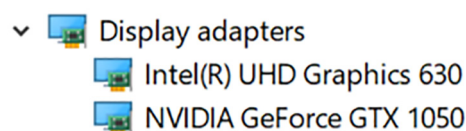

Pobieranie sterownika USB

- 1 Włącz komputer.
- 2 Przejdź do strony internetowej www.dell.com/support.
- 3 Wpisz znacznik serwisowy komputera i kliknij opcję **Submit** (Prześlij).

UWAGA: Jeśli nie masz znacznika serwisowego, skorzystaj z funkcji automatycznego wykrywania albo ręcznie wyszukaj model swojego komputera.

- 4 Kliknij pozycję **Drivers & downloads (Sterowniki i pliki do pobrania)**.
- 5 Kliknij przycisk **Detect Drivers** (Wykryj sterowniki).
- 6 Przeczytaj i zaakceptuj Warunki, a następnie kliknij przycisk **Kontynuuj**, aby rozpocząć używanie narzędzia **SupportAssist**.
- 7 W razie potrzeby komputer rozpocznie pobieranie i instalację narzędzia **SupportAssist**.

UWAGA: Zapoznaj się z wyświetlanymi na ekranie instrukcjami dotyczącymi konkretnej przeglądarki.

- 8 Kliknij opcję **View Drivers for My System** (Wyświetl sterowniki do mojego systemu).
- 9 Kliknij przycisk **Download and Install** (Pobierz i zainstaluj), aby pobrać i zainstalować wszystkie aktualizacje sterowników wykryte dla komputera.
- 10 Wybierz miejsce, w którym mają zostać zapisane pliki.
- 11 Jeśli pojawi się monit funkcji **Kontrola konta użytkownika**, wyraż zgodę na wprowadzanie zmian w systemie.
- 12 Aplikacja zainstaluje wszystkie wykryte sterowniki i aktualizacje.

UWAGA: Nie wszystkie pliki mogą być instalowane automatycznie. Przejrzyj podsumowanie instalacji, aby sprawdzić, czy jest wymagana instalacja ręczna.

- 13 Kliknij opcję **Category** (Kategoria), aby ręcznie pobrać i zainstalować pliki.
- 14 Kliknij pozycję **Chipset** (Mikroukład) na liście rozwijanej.
- 15 Kliknij **Download** (Pobierz), aby pobrać sterownik USB dla swojego komputera.
- 16 Po zakończeniu pobierania przejdź do folderu, w którym został zapisany plik sterownika USB.
- 17 Kliknij dwukrotnie ikonę pliku sterownika USB i postępuj zgodnie z instrukcjami wyświetlanymi na ekranie, aby zainstalować sterownik.

Pobieranie sterownika mikroukładu

- 1 Włącz komputer.
- 2 Przejdź do strony internetowej www.dell.com/support.
- 3 Wpisz znacznik serwisowy komputera i kliknij przycisk **Submit** (Prześlij).

UWAGA: Jeśli nie masz znacznika serwisowego, skorzystaj z funkcji automatycznego wykrywania albo ręcznie wyszukaj model swojego komputera.

- 4 Kliknij pozycję **Drivers & downloads** (Sterowniki i pliki do pobrania).
- 5 Kliknij przycisk **Detect Drivers** (Wykryj sterowniki).
- 6 Przeczytaj i zaakceptuj warunki korzystania z narzędzia **SupportAssist**, a następnie kliknij przycisk **Continue** (Kontynuuj).
- 7 W razie potrzeby zostanie pobrane i zainstalowane narzędzie **SupportAssist**.

UWAGA: Zapoznaj się z wyświetlanymi na ekranie instrukcjami dotyczącymi konkretnej przeglądarki.

- 8 Kliknij opcję **View Drivers for My System** (Wyświetl sterowniki do mojego systemu).
- 9 Kliknij przycisk **Download and Install** (Pobierz i zainstaluj), aby pobrać i zainstalować wszystkie aktualizacje sterowników wykryte dla danego komputera.
- 10 Wybierz miejsce, w którym mają zostać zapisane pliki.
- 11 Jeśli pojawi się monit funkcji **Kontrola konta użytkownika**, zezwól na wprowadzanie zmian w systemie.
- 12 Zostaną zainstalowane wszystkie wykryte sterowniki i aktualizacje.

UWAGA: Nie wszystkie pliki mogą być instalowane automatycznie. Przejrzyj podsumowanie instalacji, aby sprawdzić, czy jest wymagana ręczna instalacja niektórych plików.

- 13 W przypadku ręcznego pobierania i instalacji kliknij opcję **Category** (Kategoria).
- 14 Na liście rozwijanej kliknij opcję **Chipset** (Mikroukład).
- 15 Kliknij pozycję **Download** (Pobierz), aby pobrać odpowiedni sterownik mikroukładu dla tego komputera.
- 16 Po zakończeniu pobierania przejdź do folderu, w którym plik sterownika mikroukładu został zapisany.
- 17 Kliknij dwukrotnie ikonę pliku sterownika mikroukładu i postępuj zgodnie z instrukcjami wyświetlanymi na ekranie, aby zainstalować sterownik.

Pobieranie sterownika sieciowego

- 1 Włącz komputer.
- 2 Przejdź do strony internetowej www.dell.com/support.
- 3 Wpisz znacznik serwisowy komputera i kliknij opcję **Submit** (Prześlij).

UWAGA: Jeśli nie masz znacznika serwisowego, skorzystaj z funkcji automatycznego wykrywania albo ręcznie wyszukaj model swojego komputera.

- 4 Kliknij pozycję **Drivers & downloads** (Sterowniki i pliki do pobrania).
- 5 Kliknij przycisk **Detect Drivers** (Wykryj sterowniki).
- 6 Przeczytaj i zaakceptuj Warunki, a następnie kliknij przycisk **Kontynuuj**, aby rozpocząć używanie narzędzia **SupportAssist**.
- 7 W razie potrzeby komputer rozpocznie pobieranie i instalację narzędzia **SupportAssist**.

UWAGA: Zapoznaj się z wyświetlanymi na ekranie instrukcjami dotyczącymi konkretnej przeglądarki.

- 8 Kliknij opcję **View Drivers for My System** (Wyświetl sterowniki do mojego systemu).

- 9 Kliknij przycisk **Download and Install** (Pobierz i zainstaluj), aby pobrać i zainstalować wszystkie aktualizacje sterowników wykryte dla komputera.
- 10 Wybierz miejsce, w którym mają zostać zapisane pliki.
- 11 Jeśli pojawi się monit funkcji **Kontrola konta użytkownika**, wyraż zgodę na wprowadzanie zmian w systemie.
- 12 Aplikacja zainstaluje wszystkie wykryte sterowniki i aktualizacje.

UWAGA: Nie wszystkie pliki mogą być instalowane automatycznie. Przejrzyj podsumowanie instalacji, aby sprawdzić, czy jest wymagana instalacja ręczna.

- 13 Kliknij opcję **Category** (Kategoria), aby ręcznie pobrać i zainstalować pliki.
- 14 Kliknij pozycję **Network** (Sieć) na liście rozwijanej.
- 15 Kliknij pozycję **Download (Pobierz)**, aby pobrać sterownik sieciowy dla Twojego komputera.
- 16 Zapisz plik. Po zakończeniu pobierania przejdź do folderu, w którym plik sterownika sieciowego został zapisany.
- 17 Kliknij dwukrotnie ikonę pliku sterownika sieciowego i postępuj zgodnie z instrukcjami wyświetlanymi na ekranie.

Tabela 5. Sterownik sieciowy przed i po instalacji

Przed rozpoczęciem instalacji

- Network adapters
 - Bluetooth Device (Personal Area Network)
 - Bluetooth Device (RFCOMM Protocol TDI)
 - Intel(R) Ethernet Connection (7) I219-V
 - WAN Miniport (IKEv2)
 - WAN Miniport (IP)
 - WAN Miniport (IPv6)
 - WAN Miniport (L2TP)
 - WAN Miniport (Network Monitor)
 - WAN Miniport (PPPOE)
 - WAN Miniport (PPTP)
 - WAN Miniport (SSTP)

Po zakończeniu instalacji

- Network adapters
 - Bluetooth Device (Personal Area Network)
 - Bluetooth Device (RFCOMM Protocol TDI)
 - Intel(R) Ethernet Connection (7) I219-V
 - Intel(R) Wireless-AC 9560
 - WAN Miniport (IKEv2)
 - WAN Miniport (IP)
 - WAN Miniport (IPv6)
 - WAN Miniport (L2TP)
 - WAN Miniport (Network Monitor)
 - WAN Miniport (PPPOE)
 - WAN Miniport (PPTP)
 - WAN Miniport (SSTP)

Program konfiguracji systemu

UWAGA: W zależności od komputera oraz zainstalowanych urządzeń wymienione w tej sekcji pozycje mogą (ale nie muszą) zostać wyświetlone.

Sekwencja ładowania

Opcja Boot Sequence (Sekwencja ładowania) umożliwia pominięcie kolejności urządzeń startowych zdefiniowanej w programie konfiguracji systemu i uruchomienie komputera z określonego urządzenia (na przykład z napędu dysków optycznych lub z dysku twardego). Podczas autotestu startowego (POST), gdy zostanie wyświetlone logo Dell, możliwe są:

- Dostęp do konfiguracji systemu: naciśnij klawisz F2.
- Wyświetlenie menu jednorazowej opcji uruchamiania: naciśnij klawisz F12.

Menu jednorazowej opcji uruchamiania zawiera urządzenia, z których można uruchomić komputer, oraz opcję diagnostyki. Opcje dostępne w tym menu są następujące:

- Removable Drive (Dysk wymienny, jeśli jest dostępny)
- STXXXX Drive (Napęd STXXXX)

UWAGA: XXX oznacza numer napędu SATA.

- Optical Drive (Napęd dysków optycznych, jeśli jest dostępny)
- SATA Hard Drive (Dysk twarde SATA, jeśli jest dostępny)
- Diagnostyka

UWAGA: Wybienie opcji Diagnostics (Diagnostyka) powoduje wyświetlenie ekranie PSA diagnostics (Diagnostyka ePSA).

Ekran sekwencji ładowania zawiera także opcję umożliwiającą otwarcie programu konfiguracji systemu.

Klawisze nawigacji

UWAGA: Większość opcji konfiguracji systemu jest zapisywana, a zmiany ustawień są wprowadzane po ponownym uruchomieniu komputera.

Klawisze	Nawigacja
Strzałka w górę	Przejdźcie do poprzedniego pola.
Strzałka w dół	Przejdźcie do następnego pola.
Enter	Umożliwia wybranie wartości w bieżącym polu (jeśli pole udostępnia wartości do wyboru) oraz korzystanie z łączny w polach.
Spacja	Rozwijanie lub zwijanie listy elementów.
Tab	Przejdźcie do następnego obszaru.
	UWAGA: Tylko w standardowej przeglądarce graficznej.
Esc	Powrót do poprzednich stron do momentu wyświetlenia ekranu głównego. Naciśnięcie klawisza Esc na ekranie głównym powoduje wyświetlenie komunikatu z monitem o zapisanie zmian i ponowne uruchomienie systemu.

Przegląd systemu BIOS

PRZESTROGA: Ustawienia w programie konfiguracji systemu BIOS powinni zmieniać tylko doświadczeni użytkownicy. Niektóre zmiany mogą spowodować nieprawidłową pracę komputera.

UWAGA: Przed skorzystaniem z programu konfiguracji systemu BIOS zalecane jest zapisanie informacji wyświetlanych na ekranie, aby można je było wykorzystać w przyszłości.

Programu konfiguracji systemu BIOS używa się w następujących celach:

- Wyświetlanie informacji o sprzęcie zainstalowanym w komputerze, takich jak ilość pamięci operacyjnej (RAM) i rozmiar dysku twardego.
- Modyfikowanie konfiguracji systemu.
- Ustawianie i modyfikowanie opcji, takich jak hasło i typ zainstalowanego dysku twardego, oraz włączanie i wyłączanie urządzeń.

Uruchamianie programu konfiguracji systemu BIOS

- 1 Włącz (albo uruchom ponownie) komputer.
- 2 Podczas testu POST, po wyświetleniu logo DELL zaczekaj na wyświetlenie monitu o naciśnięciu klawisza F2, a następnie niezwłocznie naciśnij klawisz F2.

UWAGA: Monit o naciśnięciu klawisza F2 sygnalizuje, że klawiatura została zainicjowana. Monit ten może być wyświetlany przez bardzo krótką chwilę, dlatego należy uważnie czekać na jego pojawienie się, a następnie szybko nacisnąć klawisz F2. Naciśnięcie klawisza F2 przed wyświetleniem monitu nie odniesie żadnego skutku. W przypadku zbyt długiego oczekiwania i pojawienia się logo systemu operacyjnego należy poczekać, aż pojawi się pulpit systemu operacyjnego. Następnie należy wyłączyć komputer i ponowić próbę.

Włączanie i wyłączanie funkcji USB w programie konfiguracji systemu BIOS.

- 1 Włącz albo uruchom ponownie komputer.
- 2 Po wyświetleniu logo DELL naciśnij klawisz F2, aby otworzyć program konfiguracji systemu BIOS. Zostanie wyświetlony ekran konfiguracji systemu BIOS.
- 3 Na karcie **Advanced** (Zaawansowane) wybierz opcję **USB configuration** (Konfiguracja USB).
- 4 Wybierz opcję **Front USB Ports** (Porty USB z przodu) lub **Rear USB Ports** (Porty USB z tyłu), aby włączyć lub wyłączyć te porty.
- 5 Zapisz ustawienia i zamknij program konfiguracji systemu.

Identyfikowanie dysku twardego w programie konfiguracji systemu BIOS

- 1 Włącz albo uruchom ponownie komputer.
- 2 Po wyświetleniu logo DELL naciśnij klawisz F2, aby otworzyć program konfiguracji systemu BIOS. Lista dysków twardech jest widoczna na karcie **Main** (Główna).

Sprawdzanie pamięci systemowej w systemie BIOS.

- 1 Włącz albo uruchom ponownie komputer.
- 2 Po wyświetleniu logo DELL naciśnij klawisz F2, aby otworzyć program konfiguracji systemu BIOS. Informacje o pamięci są dostępne na karcie **Main** (Główna).

Opcje konfiguracji systemu

UWAGA: W zależności od komputera oraz zainstalowanych urządzeń wymienione w tej sekcji pozycje mogą, ale nie muszą, pojawiać się na ekranie.

Tabela 6. Opcje konfiguracji systemu — Main menu (Ekran główny)

Main (Ekran główny)	
System Time (czas systemowy)	Wyświetla bieżącą godzinę w formacie gg:mm:ss.
System Date (Data systemowa)	Wyświetla bieżącą datę w formacie mm:dd:rr.
BIOS Version (Wersja systemu BIOS)	Wyświetla numer wersji systemu BIOS.
Product Name (Nazwa produktu)	Wyświetla nazwę produktu.
Service Tag	Umożliwia wprowadzenie znacznika serwisowego komputera.
Asset Tag	Wyświetla numer środka trwałego przypisany do komputera.
CPU Type (Typ procesora)	Wyświetla typ procesora.
CPU Speed (Szybkość procesora)	Wyświetlana jest szybkość procesora.
CPU ID (Identyfikator procesora)	Wyświetla kod identyfikacyjny procesora.
Cache L1 (Pamięć podręczna L1)	Wyświetla ilość pamięci podręcznej procesora poziomu L1.
Cache L2 (Pamięć podręczna L2)	Wyświetla ilość pamięci podręcznej procesora poziomu L2.
Cache L3 (Pamięć podręczna L3)	Wyświetla ilość pamięci podręcznej procesora poziomu L3.
First HDD	Wyświetla podstawowy dysk twardy.
AC Adapter Type	Wyświetla typ zasilacza.
System Memory (Pamięć systemowa)	Wyświetla łączną ilość pamięci w komputerze.
Memory Speed (Szybkość pamięci)	Wyświetla szybkość pamięci.

Tabela 7. Opcje konfiguracji systemu — Advanced menu (Menu Zaawansowane)

Zaawansowane	
Advanced BIOS Features (Zaawansowane funkcje systemu BIOS)	
Intel(R) SpeedStep(TM)	Umożliwia włączanie i wyłączanie funkcji Intel SpeedStep. Ustawienie domyślne: Enabled (Włączone)
Virtualization	Umożliwia określenie, czy monitor maszyny wirtualnej (VMM) może wykorzystywać dodatkowe funkcje sprzętowe udostępniane przez technologię wirtualizacji firmy Intel.
VT for Direct I/O	Określa, czy moduł Virtual Machine Monitor (VMM) może wykorzystywać dodatkowe funkcje sprzętowe udostępniane przez technologię Intel Virtualization Technology for Direct I/O.
Integrated NIC	Steruje wbudowanym w płytę główną kontrolerem sieci LAN.
SATA Operation	Ta opcja umożliwia skonfigurowanie trybu działania zintegrowanego kontrolera dysku twardego SATA. Ustawienie domyślne: AHCI
Adapter Warnings	Umożliwia włączanie i wyłączanie ostrzeżeń dotyczących zasilacza.

	Ustawienie domyślne: Enabled (Włączone)
Intel Software Guard Extensions (Rozszerzenia Intel Software Guard)	Umożliwia włączanie i wyłączenie rozszerzeń Intel® Software Guard (SGX) i aktywację programowego sterowania nimi. Ustawienie domyślne: Software Controlled (Sterowane programowo)
BIOS Recovery from Hard Drive (Odzyskiwanie systemu BIOS z dysku twardego)	Umożliwia włączanie i wyłączenie odzyskiwania systemu BIOS z dysku twardego. Ustawienie domyślne: Enabled (Włączone)
BIOS Auto-Recovery (Automatyczne odzyskiwanie systemu BIOS)	Umożliwia włączanie i wyłączenie automatycznego odzyskiwania systemu BIOS. Ustawienie domyślne: Disabled (Wyłączone)
Always Perform Integrity Check (Zawsze wykonuj kontrolę integralności)	Gdy ta opcja jest włączona, system BIOS sprawdza integralność obrazu BIOS przy każdym uruchomieniu. Po wyłączeniu tej opcji system BIOS sprawdza integralność obrazu tylko wtedy, gdy poprzednia operacja uruchamiania nie została zakończona. Ustawienie domyślne: Disabled (Wyłączone)

USB Configuration

Rear USB Ports (Tylne porty USB)	Umożliwia włączanie i wyłączenie tylnych portów USB.
Side USB Ports (Boczne porty USB)	Umożliwia włączanie i wyłączenie portów USB z boku.

Power Options (Opcje zasilania)

Wake Up by Integrated LAN (Włączenie przez zintegrowaną sieć LAN)	Umożliwia włączanie i wyłączenie uruchamiania komputera przez specjalny sygnał z sieci LAN. Ustawienie domyślne: Disabled (Wyłączone)
AC Recovery	Określa działanie komputera po przywróceniu zasilania.
Deep Sleep Control	Umożliwia włączanie i wyłączenie trybu głębokiego uśpienia. Ustawienie domyślne: Enabled (Włączone)
USB Wake Support (S3) (Obsługa funkcji wybudzania przez urządzenia USB (S3))	Umożliwia włączanie i wyłączenie funkcji wyprowadzenia komputera ze stanu wstrzymania przez urządzenia USB. Ustawienie domyślne: Enabled (Włączone)
USB Powershare Support State (Stan obsługi funkcji USB PowerShare)	Umożliwia włączanie i wyłączenie ładowania urządzeń USB. Ustawienie domyślne: Disabled (Wyłączone)
Auto Power On (Automatyczne włączanie)	Ta opcja umożliwia ustawienie dni, w jakie system ma być automatycznie włączany, albo wyłączenie tej funkcji.
Auto Power On Mode (Tryb automatycznego włączania)	System włącza się automatycznie.
Auto Power On Date (Data automatycznego włączania)	Data automatycznego włączania.
Auto Power On Time (Czas automatycznego włączania)	Godzina automatycznego włączania.
Numlock Key (Klawisz Numlock)	Umożliwia włączanie i wyłączenie klawisza Num Lock podczas uruchamiania.

Zaawansowane

SupportAssist System Resolution (Konsola SupportAssist System Resolution)

Auto OS Recovery Threshold	Umożliwia kontrolowanie automatycznego rozruchu konsoli SupportAssist System Resolution i narzędzia Dell OS Recovery.
SupportAssist OS Recovery	Opcja ta umożliwia włączanie i wyłączanie kontrolowania rozruchu narzędzia SupportAssist OS Recovery w przypadku niektórych błędów systemu. Jeśli opcja konfiguracji SupportAssist OS Recovery jest wyłączona, automatyczne kontrolowanie rozruchu narzędzia SupportAssist OS Recovery jest wyłączone. Ustawienie domyślne: Disabled (Wyłączone)

Tabela 8. Opcje konfiguracji systemu — Security menu (Menu Zabezpieczenia)

Security (Zabezpieczenia)

Unlock Setup Status	Wyświetla stano konfiguracji odblokowania.
Admin Password Status (Stan hasła administratora)	Wyświetla stan hasła administratora.
System Password Status (Stan hasła systemu)	Wyświetla stan hasła systemowego.
HDD Password Status (Stan hasła dysku twardego)	Wyświetla stan hasła dysku twardego.
Asset Tag	Wyświetla numer środka trwałego przypisany do komputera.
Admin Password	Umożliwia ustawienie hasła administratora.
System Password	Umożliwia ustawienie hasła systemowego.
Hasło dysku twardego	Umożliwia ustawienie hasła dysku twardego.
Password Change (Zmiana hasła)	Umożliwia określenie, czy hasło systemowe i hasło dysku twardego mogą być zmieniane, kiedy jest ustawione hasło administratora.
Computrace	Umożliwia łatwiejsze śledzenie zasobów i odzyskiwanie w przypadku zgubienia lub kradzieży komputera.
Firmware TPM (Moduł TPM oprogramowania układowego)	Umożliwia włączanie i wyłączanie funkcji oprogramowania modułu TPM.
PPI Bypass for Clear Commands (Pomiń PPI dla poleceń czyszczenia)	Umożliwia sterowanie interfejsem TPM Physical Presence Interface (PPI). Gdy ta opcja jest włączona, system operacyjny może pomijać monity użytkownika PPI w systemie BIOS przy wydawaniu polecenia Clear (Wyczyść). Zmiany tego ustawienia zostaną zastosowane niezwłocznie.
UEFI Firmware Capsule Updates	Umożliwia włączanie i wyłączanie funkcji UEFI Firmware Capsule Updates. Ustawienie domyślne: Enabled (Włączone)

Tabela 9. Opcje konfiguracji systemu — Boot menu (Menu Uruchamianie)

Boot (Uruchamianie)

Boot List Option (Opcja listy rozruchu)	Umożliwia wybranie uruchamiania systemu w trybie Legacy lub UEFI.
File Browser Add Boot Option (Opcja dodawania ścieżki rozruchu w przeglądarce plików)	Umożliwia przejście do systemu plików urządzenia i wybranie programu rozruchowego.
File Browser Del Boot Option (Opcja usuwania ścieżki rozruchu w przeglądarce plików)	Umożliwia usunięcie menu uruchamiania.

Boot (Uruchamianie)

Secure Boot (Bezpieczny rozruch)	Umożliwia włączanie i wyłączenie funkcji bezpiecznego uruchamiania. Ustawienie domyślne: Disabled (Wyłączone)
Legacy Option ROMs	Umożliwia włączanie i wyłączenie opcji Legacy Option ROMs.
Attempt Legacy Boot	Umożliwia natychmiastowe uruchamianie listy rozruchu w trybie Legacy, jeśli uruchomienie listy uruchamiania UEFI.
Boot Option Priorities (Priorytety opcji rozruchu)	Wyświetla priorytet urządzeń startowych.
Boot Option #1 (Opcja rozruchu nr 1)	Wyświetla pierwszą opcję uruchamiania.
Boot Option #2 (Opcja rozruchu nr 2)	Wyświetla drugą opcję uruchamiania.
Boot Option #3 (Opcja rozruchu nr 3)	Wyświetla trzecią opcję uruchamiania.

Tabela 10. Opcje konfiguracji systemu — Exit menu (Menu Zamykanie)

Exit (Zamykanie)

Save Changes and Reset (Zapisz zmiany i uruchom ponownie)	Umożliwia zresetowanie systemu po zapisaniu zmian.
Discard Changes and Reset (Odrzuć zmiany i uruchom ponownie)	Umożliwia zresetowanie systemu bez zapisywania zmian.
Restore Defaults (Przywróć domyślne)	Umożliwia przywrócenie ustawień domyślnych.
Discard Changes (Odrzuć zmiany)	Umożliwia odrzucenie zmian.
Save Changes (Zapisz zmiany)	Umożliwia zapisanie zmian.

Ładowanie systemu BIOS

Ładowanie (uaktualnienie) systemu BIOS może być konieczne, kiedy jest dostępna aktualizacja lub po wymianie płyty systemowej.

Wykonaj następujące czynności, aby załadować system BIOS:

- 1 Włącz komputer.
- 2 Przejdź do strony internetowej www.dell.com/support.
- 3 Kliknij pozycję **Product Support (Wsparcie dla produktu)**, wprowadź znacznik serwisowy komputera, a następnie kliknij przycisk **Submit (Prześlij)**.

UWAGA: Jeśli nie masz znacznika serwisowego, skorzystaj z funkcji automatycznego wykrywania znacznika albo ręcznie wyszukaj model swojego komputera.

- 4 Kliknij pozycję **Drivers & downloads (Sterowniki i pliki do pobrania) > Find it myself (Znajdę samodzielnie)**.
- 5 Wybierz system operacyjny zainstalowany na komputerze.
- 6 Przewiń stronę w dół i rozwiń pozycję **BIOS**.
- 7 Kliknij przycisk **Download (Pobierz)**, aby pobrać najnowszą wersję systemu BIOS dla komputera.
- 8 Po zakończeniu pobierania przejdź do folderu, w którym plik aktualizacji systemu BIOS został zapisany.
- 9 Kliknij dwukrotnie ikonę pliku aktualizacji systemu BIOS i postępuj zgodnie z instrukcjami wyświetlanymi na ekranie.

Rozwiązywanie problemów

Ładowanie systemu BIOS

Ładowanie (uaktualnienie) systemu BIOS może być konieczne, kiedy jest dostępna aktualizacja lub po wymianie płyty systemowej. Wykonaj następujące czynności, aby załadować system BIOS:

- 1 Włącz komputer.
- 2 Przejdź do strony internetowej www.dell.com/support.
- 3 Kliknij pozycję **Product Support (Wsparcie dla produktu)**, wprowadź znacznik serwisowy komputera, a następnie kliknij przycisk **Submit (Prześlij)**.

UWAGA: Jeśli nie masz znacznika serwisowego, skorzystaj z funkcji automatycznego wykrywania znacznika albo ręcznie wyszukaj model swojego komputera.

- 4 Kliknij pozycję **Drivers & downloads (Sterowniki i pliki do pobrania) > Find it myself (Znajdę samodzielnie)**.
- 5 Wybierz system operacyjny zainstalowany na komputerze.
- 6 Przewiń stronę w dół i rozwiń pozycję **BIOS**.
- 7 Kliknij przycisk **Download (Pobierz)**, aby pobrać najnowszą wersję systemu BIOS dla komputera.
- 8 Po zakończeniu pobierania przejdź do folderu, w którym plik aktualizacji systemu BIOS został zapisany.
- 9 Kliknij dwukrotnie ikonę pliku aktualizacji systemu BIOS i postępuj zgodnie z instrukcjami wyświetlanymi na ekranie.

Zainstaluj ponownie system Windows za pomocą dysku USB odzyskiwania

PRZESTROGA: Ten proces formatuje dysk twardy i usuwa wszystkie dane zapisane w komputerze. Przed rozpoczęciem tego zadania upewnij się, że wykonano kopię zapasową danych przechowywanych w komputerze.

UWAGA: Przed ponowną instalacją systemu Windows sprawdź, czy komputer jest wyposażony w więcej niż 2 GB pamięci oraz więcej niż 32 GB wolnego miejsca.

UWAGA: Procedura może potrwać nawet godzinę, a podczas odzyskiwania komputer zostanie ponownie uruchomiony.

- 1 Podłącz dysk USB odzyskiwania do komputera.
- 2 Zrestartuj komputer.
- 3 Po wyświetleniu się na ekranie logo Dell naciśnij klawisz F12 w celu otworzenia menu startowego. Zostanie wyświetlony komunikat **Preparing one-time boot menu** (Przygotowywanie menu jednorazowego rozruchu).
- 4 Po uruchomieniu menu rozruchu w sekcji **UEFI BOOT (ROZRUCH UEFI)** wybierz dysk USB odzyskiwania. System zostanie uruchomiony ponownie i pojawi się ekran **Wybierz układ klawiatury**.
- 5 Wybierz układ klawiatury.
- 6 Na ekranie **Wybierz opcję** wybierz pozycję **Rozwiąż problemy**.
- 7 Kliknij opcję **Odzyskiwanie z dysku**.
- 8 Wybierz jedną z następujących opcji:
 - **Usuń tylko moje pliki** — aby wykonać szybkie formatowanie.
 - **Całkowicie wyczyść dysk** — aby wykonać pełne formatowanie.
- 9 Kliknij opcję **Odzyskaj**, aby rozpocząć proces odzyskiwania.

Program diagnostyczny ePSA (Enhanced Pre-Boot System Assessment)

⚠ PRZESTROGA: Programu diagnostycznego ePSA należy używać tylko do testowania własnego komputera. Wyniki testowania innych komputerów mogą być nieprawidłowe, a program może wyświetlać komunikaty o błędach.

Program ePSA diagnostics (znany również jako diagnostyka systemu) przeprowadza kompletne sprawdzenie konfiguracji sprzętowej komputera. Program ePSA jest wbudowany w system BIOS i uruchamiany wewnętrznie przez system BIOS. Wbudowana diagnostyka systemu zawiera szereg opcji dotyczących określonych urządzeń i grup urządzeń, które umożliwiają:

- Uruchamianie testów automatycznie lub w trybie interaktywnym
- Powtarzanie testów
- Wyświetlanie i zapisywanie wyników testów
- Wykonywanie wyczerpujących testów z dodatkowymi opcjami oraz wyświetlanie dodatkowych informacji o wykrytych awariach urządzeń
- Wyświetlanie komunikatów o stanie z informacjami o pomyślnym lub niepomyślnym zakończeniu testów
- Wyświetlanie komunikatów o błędach z informacjami o problemach wykrytych podczas testowania sprzętu

ⓘ UWAGA: Testy niektórych urządzeń wymagają interwencji użytkownika. Podczas wykonywania testów diagnostycznych nie należy odchodzić od terminala.

Aby uzyskać więcej szczegółowych informacji, patrz [Dell EPSA Diagnostic 3.0](#).

Przeprowadzanie testu diagnostycznego ePSA

- 1 Włącz komputer.
- 2 Kiedy komputer zacznie się uruchamiać i zostanie wyświetlone logo Dell, naciśnij klawisz F12.
- 3 Na ekranie menu startowego wybierz opcję **Diagnostics (Diagnostyka)**.
- 4 Kliknij przycisk strzałki w lewym dolnym rogu.
Wyświetlana jest główna strona programu diagnostycznego.
- 5 Naciśnij strzałkę w prawym dolnym rogu, aby przejść do strony zawierającej listę.
Zostaną wyświetlone wykryte elementy.
- 6 Jeśli chcesz wykonać test określonego urządzenia, naciśnij klawisz Esc, a następnie kliknij przycisk **Yes (Tak)**, aby zatrzymać wykonywany test diagnostyczny.
- 7 Wybierz urządzenie w okienku po lewej stronie i kliknij przycisk **Run Tests (Uruchom testy)**.
- 8 W przypadku wykrycia jakichkolwiek problemów zostaną wyświetlone kody błędów.
Zanotuj wyświetlony kod błędu oraz numer weryfikacyjny i skontaktuj się z firmą Dell.

Wbudowany autotest wyświetlacza

W poniższej procedurze przedstawiono instrukcje dotyczące przeprowadzania wbudowanego autotestu wyświetlacza:

- 1 Wyłącz komputer.
- 2 Naciśnij i przytrzymaj przycisk wbudowanego autotestu wyświetlacza.
- 3 Naciśnij i przytrzymaj przycisk zasilania.
- 4 Zwolnij przycisk zasilania.
- 5 Przytrzymaj klawisz wbudowanego autotestu wyświetlacza do czasu rozpoczęcia testu.

Diagnostyka

Lampka stanu zasilania: wskazuje stan zasilania.

Ciągle bursztynowe światło — komputer nie może wykonać rozruchu systemu operacyjnego. Oznacza, że wystąpiła awaria zasilacza lub innego urządzenia w komputerze.

Przerywane bursztynowe światło — komputer nie może wykonać rozruchu systemu operacyjnego. Oznacza, że zasilacz działa prawidłowo, ale inne urządzenie w komputerze uległo awarii lub nie zostało prawidłowo zainstalowane.

UWAGA: Na podstawie stanu lampek określ, które urządzenie uległo awarii.

Nie świeci: komputer jest w stanie hibernacji lub wyłączony.

Bursztynowa, migająca lampka stanu zasilania oraz sygnały dźwiękowe sygnalizują błędy.

Na przykład lampka stanu zasilania miga dwa razy światłem bursztynowym, a potem następuje pauza, a następnie światłem białym trzy razy, a potem następuje pauza. Sekwencja 2,3 jest wykonywana do chwili wyłączenia komputera. Oznacza ona, że nie znaleziono obrazu przywracania.

Poniższa tabela pokazuje różne stany lampek i ich znaczenie:

Tabela 11. Systemowe lampki diagnostyczne

Stan lampek	Opis problemu
1	Płyta systemowa, uszkodzenie systemu BIOS lub błąd pamięci ROM
2	Nie znaleziono pamięci
3	Płyta systemowa, uszkodzony mikroukład
4	Awaria pamięci operacyjnej (RAM)
5	Awaria baterii pastylkowej
6	Awaria karty graficznej
7	Awaria procesora
8	Usterka wyświetlacza
3,6	Nie odnaleziono obrazu przywracania systemu BIOS
3,7	Obraz przywracania systemu BIOS jest nieprawidłowy
Ciągle bursztynowe światło > 2,1	Awaria procesora

Gdy wyświetlanie na monitorze informacji o błędach jest niemożliwe, podczas procedury startowej komputer może generować serię sygnałów dźwiękowych. Powtarzające się kody dźwiękowe pomagają użytkownikowi w rozwiązywaniu problemów z komputerem.

Lampka stanu kamery: wskazuje, czy kamera jest używana.

- Ciągle białe światło: kamera jest w użyciu.
- Nie świeci: kamera nie jest używana.

Rozładowywanie pozostałego ładunku elektrostatycznego

Nawet po wyłączeniu komputera i wyjęciu akumulatora w urządzeniu pozostaje niewielki ładunek elektrostatyczny. W poniższej procedurze przedstawiono instrukcje dotyczące rozładowywania pozostałych ładunków elektrostatycznych.

- 1 Wyłącz komputer.
- 2 Odłącz zasilacz od komputera.
- 3 Naciśnij przycisk zasilania i przytrzymaj go przez 15 sekund, aby usunąć pozostałe ładunki elektrostatyczne.
- 4 Następnie podłącz zasilacz do komputera.
- 5 Włącz komputer.

Włączanie i wyłączanie modułu Wi-Fi

Jeśli komputer nie może uzyskać dostępu do internetu ze względu na problem z połączeniem Wi-Fi, można wyłączyć i włączyć moduł Wi-Fi. Poniżej przedstawiono instrukcje dotyczące sposobu wyłączania i włączania modułu Wi-Fi:

ⓘ UWAGA: Niektórzy dostawcy usług internetowych udostępniają urządzenie łączące w sobie funkcje modemu i routera.



- 1 Wyłącz komputer.
- 2 Wyłącz modem.
- 3 Wyłącz router bezprzewodowy.
- 4 Odczekaj 30 sekund.
- 5 Włącz router bezprzewodowy.
- 6 Włącz modem.
- 7 Włącz komputer.

Uzyskiwanie pomocy i kontakt z firmą Dell

Narzędzia pomocy technicznej do samodzielnego wykorzystania

Aby uzyskać informacje i pomoc dotyczącą korzystania z produktów i usług firmy Dell, można skorzystać z następujących zasobów internetowych:

Tabela 12. Narzędzia pomocy technicznej do samodzielnego wykorzystania

Informacje o produktach i usługach firmy Dell	www.dell.com
Dell Help & Support (Pomoc i obsługa techniczna firmy Dell)	
Porady	
Kontakt z pomocą techniczną	W systemie Windows wpisz <code>Contact Support</code> , a następnie naciśnij klawisz <code>Enter</code> .
Pomoc online dla systemu operacyjnego	www.dell.com/support/windows www.dell.com/support/linux
Informacje o rozwiązywaniu problemów, podręczniki, instrukcje konfiguracji, dane techniczne produktów, blogi pomocy technicznej, sterowniki, aktualizacje oprogramowania itd.	www.dell.com/support
Artykuły bazy wiedzy Dell dotyczące różnych kwestii związanych z komputerem.	<ol style="list-style-type: none"> 1 Przejdź do strony internetowej www.dell.com/support. 2 Wpisz temat lub słowo kluczowe w polu Search (Wyszukiwanie). 3 Kliknij przycisk Search (Wyszukiwanie), aby wyświetlić powiązane artykuły.
Zapoznaj się z następującymi informacjami dotyczącymi produktu:	Zobacz <i>Me and My Dell (Ja i mój Dell)</i> na stronie internetowej www.dell.com/support/manuals .
<ul style="list-style-type: none"> • Dane techniczne produktu • System operacyjny • Konfigurowanie i używanie produktu • Kopie zapasowe danych • Diagnostyka i rozwiązywanie problemów • Przywracanie ustawień fabrycznych i systemu • Informacje o systemie BIOS 	<p>W celu zlokalizowania zasobów <i>Me and My Dell (Ja i mój Dell)</i> dotyczących produktu zidentyfikuj produkt za pomocą jednej z następujących czynności:</p> <ul style="list-style-type: none"> • Wybierz opcję Detect Product (Wykryj mój produkt). • Znajdź produkt za pośrednictwem menu rozwijanego, korzystając z opcji View Products (Wyświetl produkty). • Wprowadź Service Tag number (kod serwisowy) lub Product ID (identyfikator produktu) na pasku wyszukiwania.

Kontakt z firmą Dell

Aby skontaktować się z działem sprzedaży, pomocy technicznej lub obsługi klienta firmy Dell, zobacz www.dell.com/contactdell.

- ① **UWAGA:** Dostępność usług różni się w zależności od produktu i kraju, a niektóre z nich mogą być niedostępne w Twoim regionie.
- ① **UWAGA:** W przypadku braku aktywnego połączenia z Internetem informacje kontaktowe można znaleźć na fakturze, w dokumencie dostawy, na rachunku lub w katalogu produktów firmy Dell.