

Inspiron 27 7000 All-In-One

Manuale di servizio



Messaggi di N.B., Attenzione e Avvertenza

 **N.B.:** un messaggio N.B. (Nota Bene) indica informazioni importanti che contribuiscono a migliorare l'utilizzo del prodotto.

 **ATTENZIONE:** Un messaggio di ATTENZIONE indica un danno potenziale all'hardware o la perdita di dati, e spiega come evitare il problema.

 **AVVERTENZA:** Un messaggio di AVVERTENZA indica un rischio di danni materiali, lesioni personali o morte.

© 2018 Dell Inc. o sue affiliate. Tutti i diritti riservati. Dell, EMC e gli altri marchi sono marchi commerciali di Dell Inc. o delle sue sussidiarie. Gli altri marchi possono essere marchi dei rispettivi proprietari.

| | |
|--|-----------|
| 1 Prima di intervenire sui componenti interni del computer | 9 |
| Operazioni preliminari..... | 9 |
| Istruzioni di sicurezza..... | 9 |
| Strumenti consigliati..... | 10 |
| Elenco viti..... | 10 |
| 2 Dopo aver effettuato interventi sui componenti interni del computer | 12 |
| 3 Panoramica tecnica | 13 |
| Vista interna del computer..... | 13 |
| Vista interna (FHD)..... | 13 |
| Vista interna del computer (UHD)..... | 14 |
| Componenti della scheda di sistema..... | 14 |
| Componenti della scheda di sistema (FHD)..... | 14 |
| Componenti della scheda di sistema (UHD)..... | 15 |
| 4 Rimozione del piedistallo | 17 |
| Procedura..... | 17 |
| Procedura..... | 17 |
| 5 Ricollocamento del piedistallo | 19 |
| Procedura..... | 19 |
| Procedura..... | 19 |
| 6 Rimozione del coperchio posteriore | 21 |
| Prerequisito..... | 21 |
| Procedura..... | 21 |
| 7 Ricollocamento del coperchio posteriore | 22 |
| Procedura..... | 22 |
| Postrequisiti..... | 22 |
| 8 Rimozione del disco rigido | 23 |
| Prerequisiti..... | 23 |
| Procedura..... | 23 |
| 9 Ricollocamento del disco rigido | 25 |
| Procedura..... | 25 |
| Post-requisiti..... | 26 |
| 10 Rimozione del modulo di memoria | 27 |
| Prerequisiti..... | 27 |
| Procedura..... | 27 |

| | |
|--|-----------|
| 11 Ricollocamento del modulo di memoria..... | 29 |
| Procedura..... | 29 |
| Post-requisiti..... | 30 |
| 12 Rimozione della protezione della scheda di sistema..... | 31 |
| Prerequisiti..... | 31 |
| Procedura..... | 31 |
| 13 Ricollocamento della protezione della scheda di sistema..... | 32 |
| Procedura..... | 32 |
| Post-requisiti..... | 32 |
| 14 Rimozione della batteria pulsante..... | 33 |
| Prerequisiti..... | 33 |
| Procedura..... | 33 |
| 15 Ricollocamento della batteria pulsante..... | 34 |
| Procedura..... | 34 |
| Post-requisiti..... | 34 |
| 16 Rimozione della scheda per reti senza fili..... | 35 |
| Prerequisiti..... | 35 |
| Procedura..... | 35 |
| 17 Ricollocamento della scheda per reti senza fili..... | 37 |
| Procedura..... | 37 |
| Post-requisiti..... | 38 |
| 18 Rimozione dell'unità a stato solido/Intel Optane..... | 39 |
| Prerequisiti..... | 39 |
| Procedura..... | 39 |
| 19 Ricollocamento dell'unità a stato solido/Intel Optane..... | 40 |
| Procedura..... | 40 |
| Post-requisiti..... | 40 |
| 20 Rimozione dell'unità a stato solido (metà lunghezza)..... | 41 |
| Prerequisiti..... | 41 |
| Procedura..... | 41 |
| 21 Ricollocamento dell'unità a stato solido (metà lunghezza)..... | 43 |
| Procedura..... | 43 |
| Post-requisiti..... | 44 |
| 22 Rimozione della ventola..... | 45 |
| Prerequisiti..... | 45 |
| Procedura..... | 45 |

| | |
|---|-----------|
| 23 Ricollocamento della ventola..... | 46 |
| Procedura..... | 46 |
| Post-requisiti..... | 46 |
| 24 Rimozione del dissipatore di calore..... | 47 |
| Prerequisiti..... | 47 |
| Procedura..... | 47 |
| 25 Ricollocamento del dissipatore di calore..... | 48 |
| Procedura..... | 48 |
| Post-requisiti..... | 48 |
| 26 Rimozione della fotocamera..... | 49 |
| Prerequisiti..... | 49 |
| Procedura..... | 49 |
| 27 Ricollocamento della fotocamera..... | 51 |
| Procedura..... | 51 |
| Post-requisiti..... | 52 |
| 28 Rimozione del coperchio della base..... | 53 |
| Prerequisiti..... | 53 |
| Procedura..... | 53 |
| 29 Ricollocamento del coperchio della base..... | 55 |
| Procedura..... | 55 |
| Post-requisiti..... | 55 |
| 30 Rimozione del coperchio di I/O posteriore..... | 56 |
| Prerequisiti..... | 56 |
| Procedura..... | 56 |
| 31 Come ricollocare la staffa di I/O posteriore..... | 57 |
| Procedura..... | 57 |
| Post-requisiti..... | 57 |
| 32 Rimozione dei microfoni..... | 58 |
| Prerequisiti..... | 58 |
| Procedura..... | 58 |
| 33 Ricollocamento dei microfoni..... | 59 |
| Procedura..... | 59 |
| Post-requisiti..... | 59 |
| 34 Rimozione degli altoparlanti..... | 60 |
| Prerequisiti..... | 60 |
| Procedura..... | 60 |

| | |
|---|-----------|
| 35 Ricollocamento degli altoparlanti..... | 61 |
| Procedura..... | 61 |
| Post-requisiti..... | 61 |
| 36 Rimozione della scheda del pulsante di Accensione..... | 62 |
| Prerequisiti..... | 62 |
| Procedura..... | 62 |
| 37 Ricollocamento della scheda del pulsante di Accensione..... | 63 |
| Procedura..... | 63 |
| Post-requisiti..... | 63 |
| 38 Rimozione della scheda di I/O..... | 64 |
| Prerequisiti..... | 64 |
| Procedura..... | 64 |
| 39 Ricollocamento della scheda di I/O..... | 66 |
| Procedura..... | 66 |
| Post-requisiti..... | 67 |
| 40 Rimozione della porta auricolare..... | 68 |
| Prerequisiti..... | 68 |
| Procedura..... | 68 |
| 41 Ricollocamento della porta auricolare..... | 69 |
| Procedura..... | 69 |
| Post-requisiti..... | 69 |
| 42 Rimozione delle antenne..... | 70 |
| Prerequisiti..... | 70 |
| Procedura..... | 70 |
| 43 Come ricollocare le antenne..... | 71 |
| Procedura..... | 71 |
| Post-requisiti..... | 71 |
| 44 Rimozione del processore..... | 72 |
| Prerequisiti..... | 72 |
| Procedura..... | 72 |
| 45 Ricollocamento del processore..... | 74 |
| Procedura..... | 74 |
| Post-requisiti..... | 74 |
| 46 Rimozione della scheda di sistema..... | 75 |
| Prerequisiti..... | 75 |
| Procedura..... | 75 |

| | |
|--|------------|
| Procedura..... | 76 |
| 47 Ricollocamento della scheda di sistema..... | 78 |
| Procedura..... | 78 |
| Procedura..... | 79 |
| Post-requisiti..... | 80 |
| Aggiornamento del BIOS..... | 80 |
| 48 Rimozione della porta dell'adattatore di alimentazione..... | 82 |
| Prerequisiti..... | 82 |
| Procedura..... | 82 |
| 49 Ricollocamento della porta dell'adattatore di alimentazione..... | 83 |
| Procedura..... | 83 |
| Post-requisiti..... | 83 |
| 50 Rimozione del pannello dello schermo..... | 84 |
| Prerequisiti..... | 84 |
| Procedura..... | 84 |
| 51 Ricollocamento del pannello dello schermo..... | 87 |
| Procedura..... | 87 |
| Post-requisiti..... | 89 |
| 52 Rimozione dell'intelaiatura centrale..... | 90 |
| Prerequisiti..... | 90 |
| Procedura..... | 90 |
| 53 Ricollocamento dell'intelaiatura centrale..... | 93 |
| Procedura..... | 93 |
| Post-requisiti..... | 94 |
| 54 Rimozione della base del gruppo schermo..... | 95 |
| Prerequisiti..... | 95 |
| Procedura..... | 95 |
| 55 Ricollocamento della base del gruppo schermo..... | 97 |
| Procedura..... | 97 |
| Post-requisiti..... | 97 |
| 56 Download dei driver..... | 99 |
| Download del driver audio..... | 99 |
| Download del driver grafico..... | 99 |
| Download del driver USB..... | 100 |
| Download del driver del chipset..... | 101 |
| Download del driver di rete..... | 101 |
| 57 Installazione di sistema..... | 103 |

| | |
|--|------------|
| Sequenza di avvio..... | 103 |
| Tasti di navigazione..... | 103 |
| Panoramica sul BIOS..... | 104 |
| Inserimento del programma di installazione del BIOS..... | 104 |
| Attivazione o disattivazione dell'USB nel programma di installazione del BIOS..... | 104 |
| Identificazione del disco rigido nel programma di installazione del BIOS..... | 104 |
| Controllo della memoria di sistema nel programma di configurazione del BIOS..... | 104 |
| Opzioni di installazione del sistema..... | 105 |
| Aggiornamento del BIOS..... | 108 |
| 58 Risoluzione dei problemi..... | 109 |
| Aggiornamento del BIOS..... | 109 |
| Reinstallazione di Windows con un'unità di ripristino USB..... | 109 |
| Diagnostica avanzata della valutazione del sistema di pre-avvio (ePSA)..... | 110 |
| Esecuzione diagnostica ePSA..... | 110 |
| Autotest incorporato dello schermo..... | 110 |
| Diagnostica..... | 110 |
| Rilascio dell'energia residua..... | 111 |
| Ciclo di alimentazione Wi-Fi..... | 112 |
| 59 Come ottenere assistenza e contattare Dell..... | 113 |
| Risorse di self-help..... | 113 |
| Come contattare Dell..... | 113 |

Prima di intervenire sui componenti interni del computer

① **N.B.:** Le immagini contenute in questo documento possono differire a seconda della configurazione ordinata.

Operazioni preliminari

- 1 Salvare e chiudere tutti i file aperti e uscire da tutte le applicazioni in esecuzione.
- 2 Arrestare il computer. Fare clic su **Start > Alimentazione > Arresta il sistema.**
 - ① **N.B.:** Se si utilizza un sistema operativo diverso, consultare la documentazione relativa alle istruzioni sullo spegnimento del sistema operativo.
- 3 Scollegare il computer e tutte le periferiche collegate dalle rispettive prese elettriche.
- 4 Scollegare tutti i dispositivi e le periferiche di rete collegati, come tastiera, mouse e monitor, dal computer.
- 5 Rimuovere qualsiasi scheda flash e disco ottico dal computer, se applicabile.
- 6 Dopo aver scollegato il computer, tenere premuto il pulsante di alimentazione per circa 5 secondi per mettere a terra la scheda di sistema.
 - ⚠ **ATTENZIONE:** Collocare il computer su una superficie morbida, piana e pulita per evitare di graffiare lo schermo.
- 7 Collocare il computer rivolto verso il basso.

Istruzioni di sicurezza

Utilizzare le seguenti istruzioni di sicurezza per proteggere il computer da danni potenziali e per garantire la propria sicurezza personale.

- ⚠ **AVVERTENZA:** Prima di effettuare interventi sui componenti interni, leggere le informazioni sulla sicurezza fornite assieme al computer. Per maggiori informazioni sulle procedure consigliate relative alla sicurezza, consultare la home page Conformità alle normative su www.dell.com/regulatory_compliance.
- ⚠ **AVVERTENZA:** Scollegare tutte le fonti di alimentazione prima di aprire il coperchio o i pannelli del computer. Dopo aver eseguito gli interventi sui componenti interni del computer, ricollocare tutti i coperchi, i pannelli e le viti prima di collegare la presa elettrica.
- ⚠ **ATTENZIONE:** Per evitare danni al computer, assicurarsi che la superficie di lavoro sia piana e pulita.
- ⚠ **ATTENZIONE:** Per evitare danni ai componenti e alle schede, maneggiarli dai bordi ed evitare di toccare piedini e contatti.
- ⚠ **ATTENZIONE:** L'utente dovrà eseguire solo interventi di risoluzione dei problemi e le riparazioni nella misura autorizzata e secondo le direttive ricevute dal team dell'assistenza tecnica Dell. I danni dovuti alla manutenzione non autorizzata da Dell non sono coperti dalla garanzia. Consultare le istruzioni di sicurezza fornite insieme al prodotto o all'indirizzo www.dell.com/regulatory_compliance.
- ⚠ **ATTENZIONE:** Prima di toccare qualsiasi componente interno del computer, scaricare a terra l'elettricità statica del corpo toccando una superficie metallica non verniciata, ad esempio sul retro del computer. Nel corso delle varie operazioni, toccare di tanto in tanto una superficie metallica non verniciata per scaricare l'elettricità statica eventualmente accumulata che potrebbe danneggiare i componenti interni.

ATTENZIONE: Per scollegare un cavo, afferrare il connettore o la linguetta di tiramento, non il cavo stesso. Alcuni cavi sono dotati di connettori con linguette di blocco o viti a testa zigrinata che bisogna sganciare prima di scollegare il cavo. Quando si scollegano i cavi, mantenerli allineati uniformemente per evitare di piegare eventuali piedini dei connettori. Quando si collegano i cavi, accertarsi che le porte e i connettori siano orientati e allineati correttamente.

ATTENZIONE: Premere ed estrarre eventuali schede installate nel lettore di schede multimediali.

Strumenti consigliati













Le procedure in questo documento potrebbero richiedere i seguenti strumenti:











- Cacciavite a croce n. 1
- Graffietto in plastica

Elenco viti

La seguente tabella fornisce l'elenco delle viti utilizzate per la messa in sicurezza di diversi componenti al computer.

Tabella 1. Elenco viti

| Componente | Fissata al | Tipo di vite | Quantità | Immagine della vite |
|---|------------------------------------|--------------|----------|---|
| Piedistallo a colonna | Coperchio posteriore | M3x5 | 2 |  |
| protezione della scheda di sistema | Base del gruppo schermo | M3x5 | 5 |  |
| Protezione della scheda wireless | Scheda di sistema | M2x2.5 | 2 |  |
| Scheda senza fili | Scheda di sistema | M2x2.5 | 1 |  |
| Unità a stato solido/ memoria Intel Optane | Scheda di sistema | M2x2.5 | 1 |  |
| Unità a stato solido (metà lunghezza) | Scheda di sistema | M2x2.5 | 1 |  |
| Ventola | Base del gruppo schermo | M3x5 | 3 |  |
| Sportello del gruppo della fotocamera retraibile | Intelaiatura centrale | M3x5 | 2 |  |
| Gruppo della fotocamera retraibile | Base del gruppo schermo | M3x5 | 2 |  |
| Frontalino del gruppo della fotocamera retraibile | Gruppo della fotocamera retraibile | M3x5 | 3 |  |
| Coperchio della base | Staffa di I/O posteriore | M3x5 | 2 |  |
| | Base del gruppo schermo | | 2 | |
| Staffa di I/O posteriore | Base del gruppo schermo | M3x5 | 2 |  |

| Componente | Fissata al | Tipo di vite | Quantità | Immagine della vite |
|--|-------------------------|--------------|----------|---|
| Microfoni (4 moduli) | Intelaiatura centrale | M2x2.5 | 4 |  |
| Altoparlanti | Base del gruppo schermo | M3x4+7,1 | 9 |  |
| Scheda del pulsante di alimentazione | Intelaiatura centrale | M3x5 | 1 |  |
| schermo scheda I/O | Base del gruppo schermo | M3x5 | 2 |  |
| scheda di I/O | Base del gruppo schermo | M2.5x3.5 | 2 |  |
| Porta per cuffie con microfono | Base del gruppo schermo | M3x5 | 1 |  |
| Antenne (2 moduli) | Base del gruppo schermo | M2x2.5 | 2 |  |
| Scheda di sistema | Base del gruppo schermo | M3x5 | 9 |  |
| Porta dell'adattatore di alimentazione | Base del gruppo schermo | M3x5 | 2 |  |
| Pannello dello schermo | Base del gruppo schermo | M3x5 | 12 |  |
| Intelaiatura centrale | Base del gruppo schermo | M3x5 | 16 |  |

Dopo aver effettuato interventi sui componenti interni del computer

⚠ ATTENZIONE: Lasciare viti sparse o allentate all'interno del computer potrebbe danneggiarlo gravemente.

- 1 Ricollocare tutte le viti e accertarsi che non rimangano viti sparse all'interno del computer.
- 2 Collegare eventuali periferiche, cavi o dispositivi esterni rimossi prima di aver iniziato gli interventi sul computer.
- 3 Ricollocare eventuali schede multimediali, dischi e qualsiasi altra parte rimossa prima di aver iniziato gli interventi sul computer.
- 4 Collegare il computer e tutte le periferiche collegate alle rispettive prese elettriche.
- 5 Accendere il computer.

Panoramica tecnica

⚠ AVVERTENZA: Prima di effettuare interventi sui componenti interni del computer, leggere le informazioni sulla sicurezza fornite con il computer e seguire la procedura in [Prima degli interventi sui componenti interni del computer](#). Dopo gli interventi sui componenti interni del computer, seguire le istruzioni descritte in [Dopo gli interventi sui componenti interni del computer](#). Per maggiori informazioni sulle procedure consigliate relative alla sicurezza, consultare la home page Conformità alle normative su www.dell.com/regulatory_compliance.

Vista interna del computer

Vista interna (FHD)

① **N.B.:** Questa è la vista interna del computer fornito di display FHD (Full HD).

① **N.B.:** L'aspetto del dissipatore di calore del processore varia in base alla configurazione grafica ordinata.



Figura 1. Vista interna del computer (FHD)

| | | | |
|----|--------------------------------------|----|---|
| 1 | ventola | 2 | unità a stato solido/memoria Intel Optane |
| 3 | dissipatore di calore | 4 | gruppo della fotocamera retrattile |
| 5 | intelaiatura centrale | 6 | base del gruppo schermo |
| 7 | scheda del pulsante di alimentazione | 8 | protezione della scheda per reti senza fili |
| 9 | scheda di sistema | 10 | microfono |
| 11 | batteria a pulsante | 12 | porta dell'adattatore di alimentazione |
| 13 | altoparlanti (2) | 14 | protezione I/O laterale |
| 15 | Disco rigido | 16 | moduli di memoria |

Vista interna del computer (UHD)

① **N.B.:** Questa è la vista interna del computer fornito di display UHD (Ultra HD).

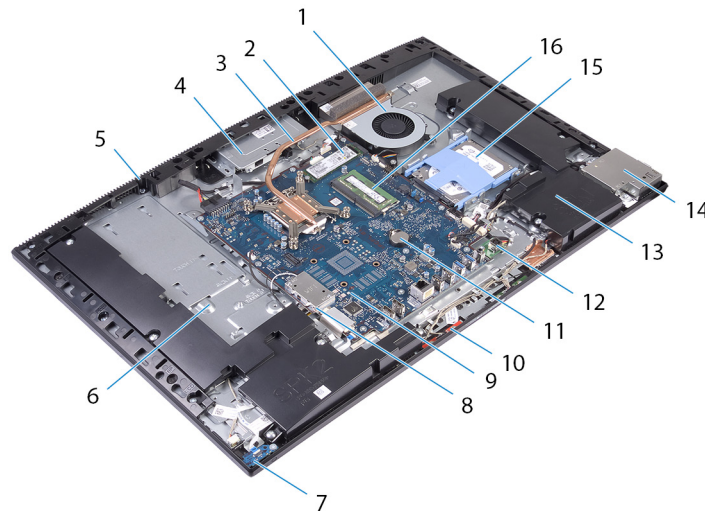
① **N.B.:** L'aspetto del dissipatore di calore del processore varia in base alla configurazione grafica ordinata.



Figura 2. Vista interna del computer (UHD)

| | | | |
|----|--------------------------------------|----|---|
| 1 | ventola | 2 | unità a stato solido/memoria Intel Optane |
| 3 | dissipatore di calore | 4 | gruppo della fotocamera retraibile |
| 5 | intelaiatura centrale | 6 | base del gruppo schermo |
| 7 | scheda del pulsante di alimentazione | 8 | protezione della scheda per reti senza fili |
| 9 | scheda di sistema | 10 | microfono |
| 11 | batteria a pulsante | 12 | altoparlanti (2) |
| 13 | protezione I/O laterale | 14 | Disco rigido |
| 15 | moduli di memoria | | |

Componenti della scheda di sistema

Componenti della scheda di sistema (FHD)

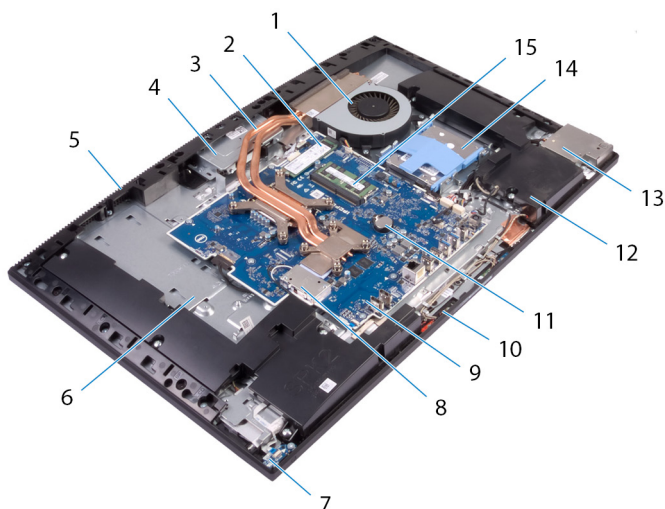
① **N.B.:** Questa scheda di sistema verrà installata nei computer forniti di display FHD (Full HD).



Figura 3. Componenti della scheda di sistema (FHD)

- | | | | |
|----|---|----|---|
| 1 | connettore della porta dell'adattatore di alimentazione | 2 | cavo di retroilluminazione dello schermo |
| 3 | connettore del cavo della fotocamera | 4 | slot PCIe/SATA M.2 |
| 5 | connettore del cavo della ventola | 6 | basetta di debug con pochi pin |
| 7 | slot del modulo di memoria (2) | 8 | ponticello per modalità assistenza |
| 9 | ponticello di cancellazione CMOS | 10 | connettore del disco rigido |
| 11 | ponticello di cancellazione password | 12 | batteria a pulsante |
| 13 | connettore della scheda di I/O | 14 | connettore di alimentazione della scheda di I/O |
| 15 | connettore della porta per cuffie | 16 | connettore del cavo degli altoparlanti |
| 17 | connettore del cavo del microfono | 18 | connettore del cavo della scheda del pulsante di accensione |
| 19 | connettore del cavo dello schermo | 20 | slot della scheda senza fili M.2 |
| 21 | connettore della ventola dell'unità di alimentazione | 22 | connettore del cavo dello schermo a sfioramento |

Componenti della scheda di sistema (UHD)

① **N.B.: Questa scheda di sistema verrà installata nei computer forniti di display UHD (Ultra HD).**

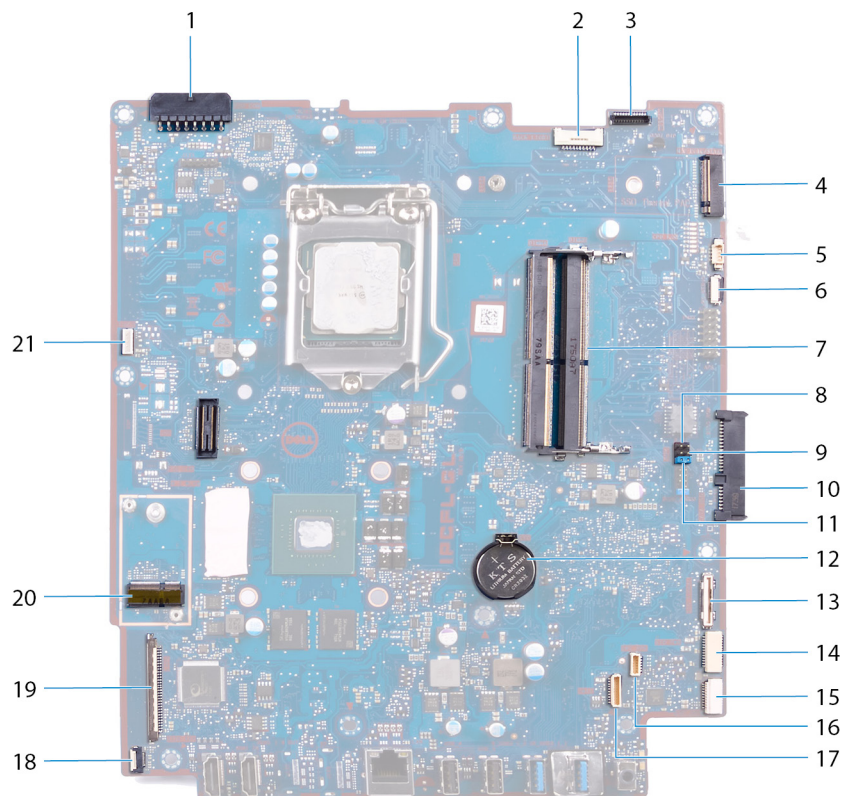

Figura 4. Componenti della scheda di sistema (UHD)

- | | | | |
|----|---|----|--------------------------------------|
| 1 | cavo di retroilluminazione dello schermo | 2 | connettore del cavo della fotocamera |
| 3 | slot PCIe/SATA M.2 | 4 | connettore del cavo della ventola |
| 5 | basetta di debug con pochi pin | 6 | slot del modulo di memoria (2) |
| 7 | ponticello per modalità assistenza | 8 | ponticello di cancellazione CMOS |
| 9 | connettore del disco rigido | 10 | ponticello di cancellazione password |
| 11 | batteria a pulsante | 12 | connettore della scheda I/O |
| 13 | connettore di alimentazione della scheda di I/O | 14 | connettore della porta per cuffie |
| 15 | connettore del cavo degli altoparlanti | 16 | connettore del cavo del microfono |
| 17 | connettore del cavo della scheda del pulsante di accensione | 18 | slot della scheda senza fili M.2 |
| 19 | connettore del cavo dello schermo | | |

Rimozione del piedistallo

⚠ AVVERTENZA: Prima di effettuare interventi sui componenti interni del computer, leggere le informazioni sulla sicurezza fornite con il computer e seguire la procedura in [Prima degli interventi sui componenti interni del computer](#). Dopo gli interventi sui componenti interni del computer, seguire le istruzioni descritte in [Dopo gli interventi sui componenti interni del computer](#). Per maggiori informazioni sulle procedure consigliate relative alla sicurezza, consultare la home page Conformità alle normative su www.dell.com/regulatory_compliance.

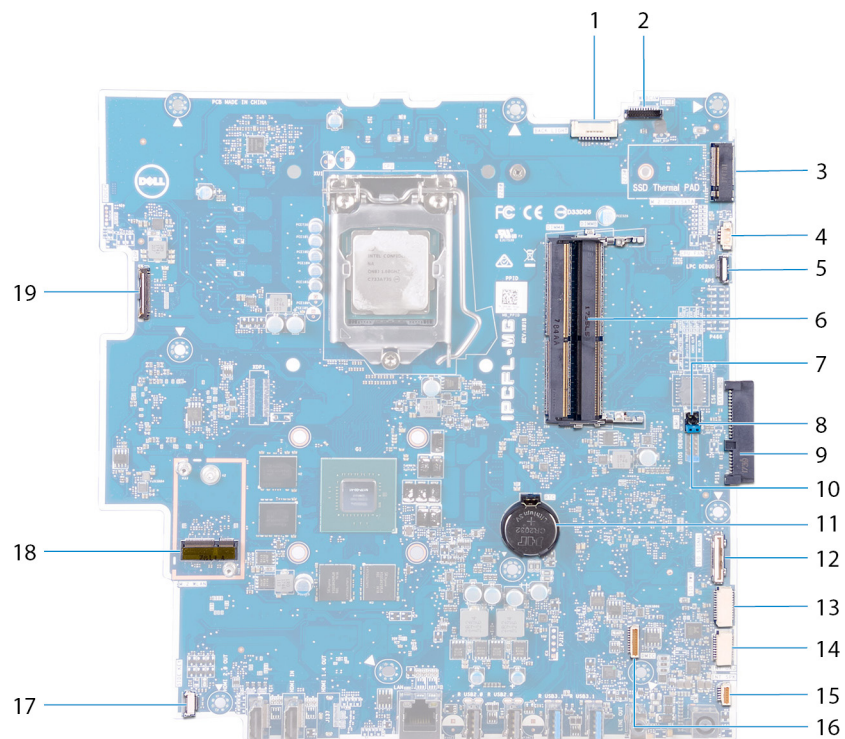
Procedura

ⓘ N.B.: La seguente procedura è valida solo per i computer dotati di piedistallo articolato.

⚠ ATTENZIONE: Collocare il computer su una superficie morbida, piana e pulita per evitare di danneggiare lo schermo.

- 1 Spingere la linguetta di sbloccaggio.
- 2 Tenere la linguetta nella posizione di sblocco e sollevare il piedistallo per rimuoverlo dal coperchio posteriore.

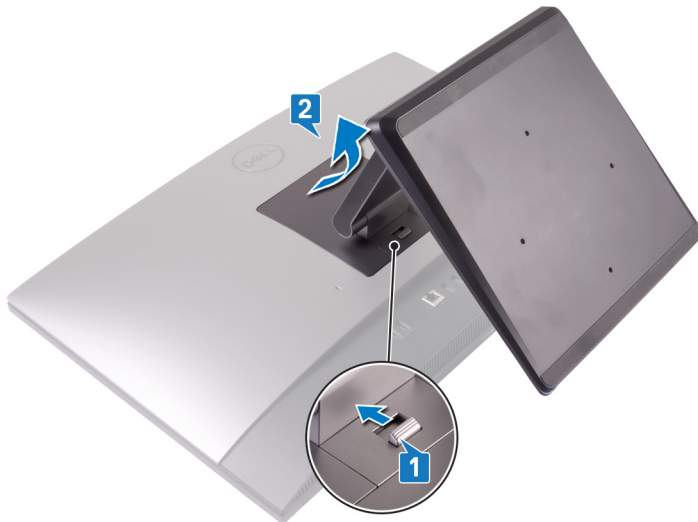

Procedura

ⓘ N.B.: La seguente procedura è valida solo per i computer dotati di supporto a piedistallo.

⚠ ATTENZIONE: Adagiare il computer su una superficie piana, pulita e uniforme per evitare di danneggiare lo schermo.

- 1 Utilizzare un graffietto in plastica per staccare il coperchio del supporto dal coperchio posteriore.

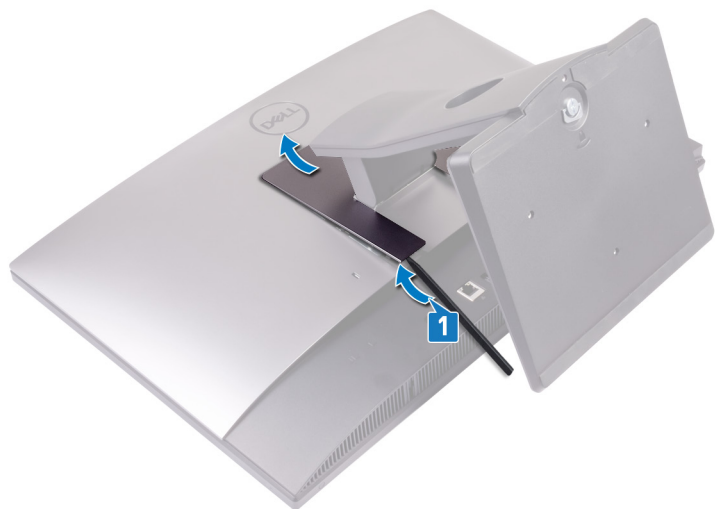

- 2 Rimuovere le due viti (M3x5) che fissano il piedistallo al coperchio posteriore.
- 3 Far scorrere e sollevare il piedistallo per rimuoverlo dal coperchio posteriore.

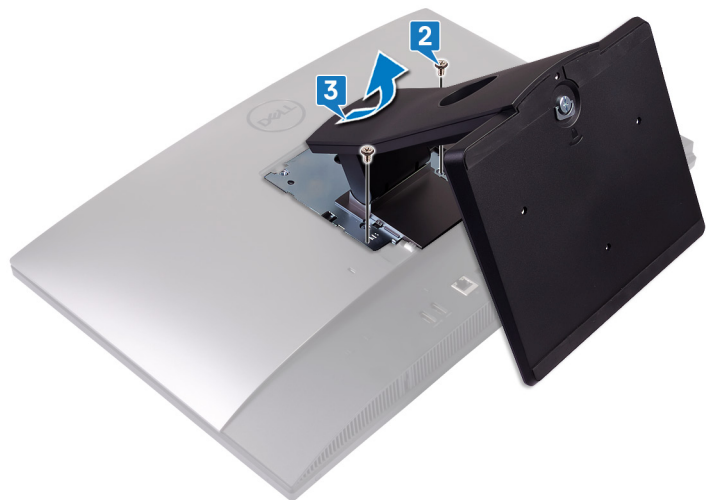

Ricollocamento del piedistallo

AVVERTENZA: Prima di effettuare interventi sui componenti interni del computer, leggere le informazioni sulla sicurezza fornite con il computer e seguire la procedura in [Prima degli interventi sui componenti interni del computer](#). Dopo gli interventi sui componenti interni del computer, seguire le istruzioni descritte in [Dopo gli interventi sui componenti interni del computer](#). Per maggiori informazioni sulle procedure consigliate relative alla sicurezza, consultare la home page Conformità alle normative su www.dell.com/regulatory_compliance.

Procedura

N.B.: La seguente procedura è valida solo per i computer dotati di piedistallo articolato.

Allineare le linguette sul supporto agli slot sul coperchio posteriore e far scattare il supporto in posizione sul coperchio posteriore.



Procedura

N.B.: La seguente procedura è valida solo per i computer dotati di supporto a piedistallo.

- 1 Allineare le linguette sul piedistallo agli slot sul coperchio posteriore, far scorrere il piedistallo negli slot, quindi farlo scattare in posizione.
- 2 Ricollocare le due viti (M3x5) che fissano il piedistallo al coperchio posteriore.



3 Agganciare le linguette sul coperchio del piedistallo agli slot sul coperchio posteriore.



Rimozione del coperchio posteriore

AVVERTENZA: Prima di effettuare interventi sui componenti interni del computer, leggere le informazioni sulla sicurezza fornite con il computer e seguire la procedura in [Prima degli interventi sui componenti interni del computer](#). Dopo gli interventi sui componenti interni del computer, seguire le istruzioni descritte in [Dopo gli interventi sui componenti interni del computer](#). Per maggiori informazioni sulle procedure consigliate relative alla sicurezza, consultare la home page Conformità alle normative su www.dell.com/regulatory_compliance.

Prerequisito

Rimuovere il piedistallo.

Procedura

- 1 Premere e tenere premuta la linguetta sul coperchio posteriore per sganciarla dal dispositivo di chiusura sulla protezione della scheda di sistema e far scorrere il coperchio posteriore nella direzione indicata per liberarlo dall'intelaiatura centrale.
- 2 Sollevare il coperchio posteriore dall'intelaiatura centrale e dalla protezione della scheda di sistema.



Ricollocamento del coperchio posteriore

AVVERTENZA: Prima di effettuare interventi sui componenti interni del computer, leggere le informazioni sulla sicurezza fornite con il computer e seguire la procedura in [Prima degli interventi sui componenti interni del computer](#). Dopo gli interventi sui componenti interni del computer, seguire le istruzioni descritte in [Dopo gli interventi sui componenti interni del computer](#). Per maggiori informazioni sulle procedure consigliate relative alla sicurezza, consultare la home page Conformità alle normative su www.dell.com/regulatory_compliance.

Procedura

- 1 Posizionare il coperchio posteriore sull'intelaiatura centrale e sulla protezione della scheda di sistema e allineare le linguette sul coperchio posteriore agli slot sull'intelaiatura centrale.
- 2 Far scorrere il coperchio posteriore nella direzione mostrata per bloccare la linguetta del coperchio posteriore sotto il dispositivo di chiusura sulla protezione della scheda di sistema.

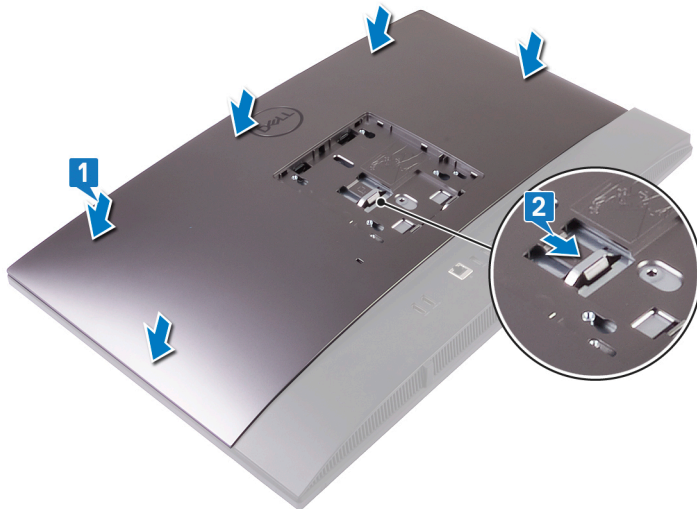

Postrequisiti

Ricollocare il [pedistallo](#).

Rimozione del disco rigido

AVVERTENZA: Prima di effettuare interventi sui componenti interni del computer, leggere le informazioni sulla sicurezza fornite con il computer e seguire la procedura in [Prima degli interventi sui componenti interni del computer](#). Dopo gli interventi sui componenti interni del computer, seguire le istruzioni descritte in [Dopo gli interventi sui componenti interni del computer](#). Per maggiori informazioni sulle procedure consigliate relative alla sicurezza, consultare la home page Conformità alle normative su www.dell.com/regulatory_compliance.

ATTENZIONE: I dischi rigidi sono fragili. Prestare attenzione durante la manipolazione del disco rigido.

ATTENZIONE: Per evitare la perdita di dati, non rimuovere il disco rigido quando il computer è acceso o in stato di sospensione.

Prerequisiti

- 1 Rimuovere il [pedistallo](#).
- 2 Rimuovere il [coperchio posteriore](#).

Procedura

- 1 Premere verso il basso la linguetta che fissa il gruppo del disco rigido alla protezione della scheda di sistema.
- 2 Far scorrere e sollevare il gruppo del disco rigido dal relativo slot sulla base del gruppo schermo.

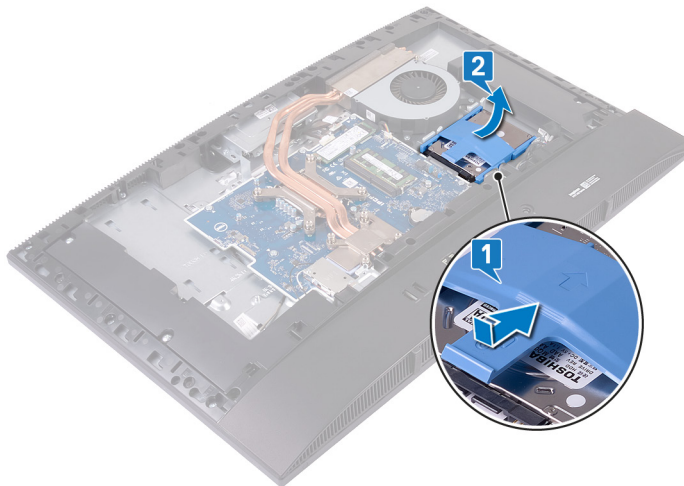

- 3 Sollevare le linguette sulla staffa del disco rigido dagli slot sul disco rigido.
- 4 Rimuovere il disco rigido dal relativo supporto.

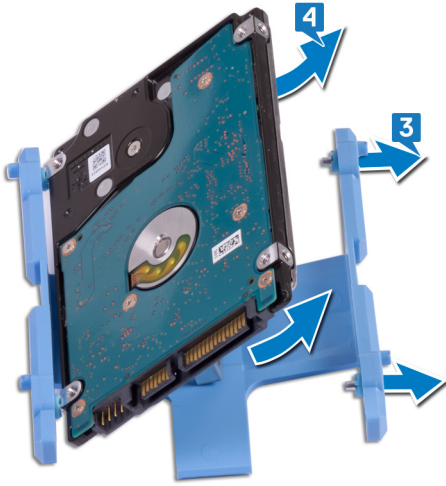

Ricollocamento del disco rigido

AVVERTENZA: Prima di effettuare interventi sui componenti interni del computer, leggere le informazioni sulla sicurezza fornite con il computer e seguire la procedura in [Prima degli interventi sui componenti interni del computer](#). Dopo gli interventi sui componenti interni del computer, seguire le istruzioni descritte in [Dopo gli interventi sui componenti interni del computer](#). Per maggiori informazioni sulle procedure consigliate relative alla sicurezza, consultare la home page Conformità alle normative su www.dell.com/regulatory_compliance.

ATTENZIONE: I dischi rigidi sono fragili. Prestare attenzione durante la manipolazione del disco rigido.

Procedura

- 1 Allineare le linguette sulla staffa del disco rigido agli slot del disco.
- 2 Flettere la staffa del disco rigido e sostituire le linguette rimanenti sulla staffa stessa con gli slot sul disco rigido.

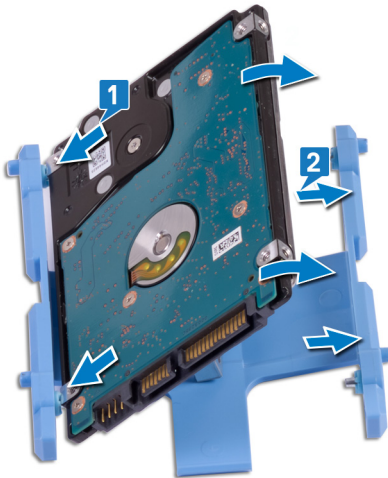

- 3 Collocare il gruppo del disco rigido nel relativo slot e farlo scorrere per bloccarlo nella base del gruppo schermo.



Post-requisiti

- 1 Ricollocare il [coperchio posteriore](#).
- 2 Ricollocare il [pedistallo](#).

Rimozione del modulo di memoria

AVVERTENZA: Prima di effettuare interventi sui componenti interni del computer, leggere le informazioni sulla sicurezza fornite con il computer e seguire la procedura in [Prima degli interventi sui componenti interni del computer](#). Dopo gli interventi sui componenti interni del computer, seguire le istruzioni descritte in [Dopo gli interventi sui componenti interni del computer](#). Per maggiori informazioni sulle procedure consigliate relative alla sicurezza, consultare la home page Conformità alle normative su www.dell.com/regulatory_compliance.

Prerequisiti

- 1 Rimuovere il [pedistallo](#).
- 2 Rimuovere il [coperchio posteriore](#).

Procedura

① N.B.: A seconda della configurazione ordinata, il computer può avere fino a due moduli di memoria integrati installati sulla scheda di sistema.

- 1 Fare leva e aprire lo sportello DIMM sulla protezione della scheda di sistema per individuare il modulo di memoria sulla scheda.

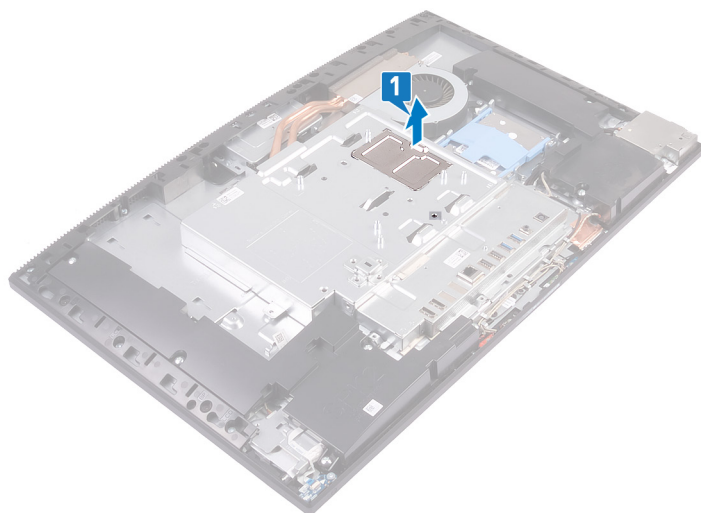

- 2 Utilizzare la punta delle dita per allargare i fermagli di fissaggio su ciascuna estremità dello slot del modulo di memoria, fino a farlo uscire.
- 3 Far scorrere e rimuovere il modulo di memoria dal relativo slot.

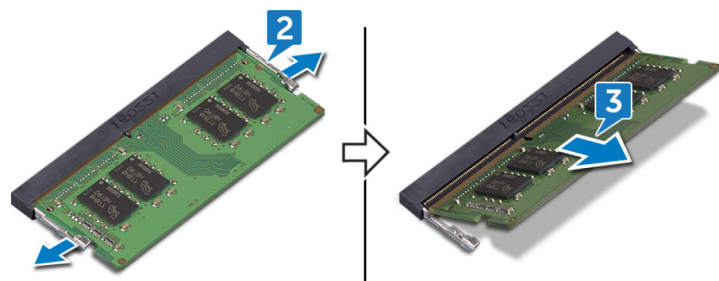

Ricollocamento del modulo di memoria

AVVERTENZA: Prima di effettuare interventi sui componenti interni del computer, leggere le informazioni sulla sicurezza fornite con il computer e seguire la procedura in [Prima degli interventi sui componenti interni del computer](#). Dopo gli interventi sui componenti interni del computer, seguire le istruzioni descritte in [Dopo gli interventi sui componenti interni del computer](#). Per maggiori informazioni sulle procedure consigliate relative alla sicurezza, consultare la home page Conformità alle normative su www.dell.com/regulatory_compliance.

Procedura

- 1 Allineare la tacca sul modulo di memoria con la linguetta sul relativo slot.
- 2 Far scorrere saldamente il modulo di memoria nell'alloggiamento con un'angolazione.
- 3 Premere il modulo di memoria finché non scatta in posizione.

N.B.: Se non si sente lo scatto, rimuovere il modulo di memoria e reinstallarlo.

N.B.: Ripetere questa procedura per ogni modulo di memoria presente nel computer.

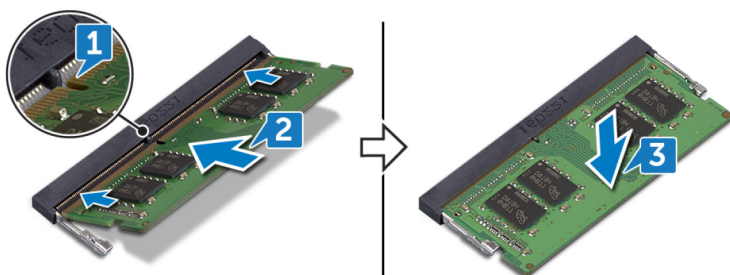

- 4 Allineare le linguette sullo sportello DIMM agli slot collocati sulla protezione della scheda di sistema, facendolo scattare in posizione.

N.B.: Se non si sente lo scatto, rimuovere lo sportello del modulo DIMM e reinstallarlo.

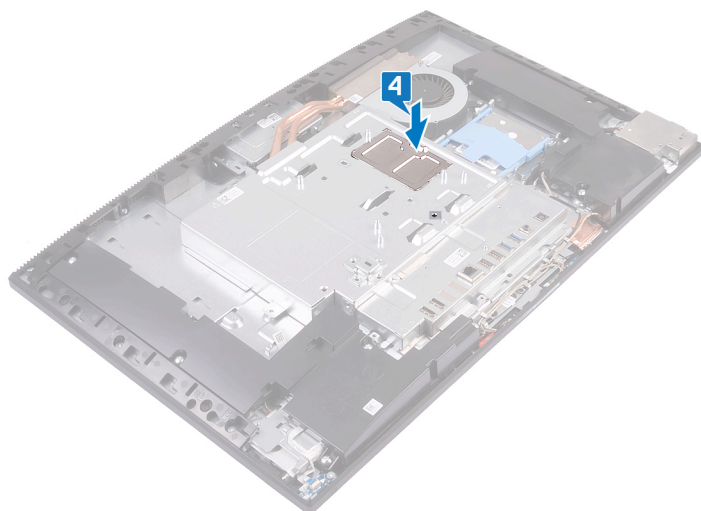

Post-requisiti

- 1 Ricollocare il [coperchio posteriore](#).
- 2 Ricollocare il [pedistallo](#).

Rimozione della protezione della scheda di sistema

AVVERTENZA: Prima di effettuare interventi sui componenti interni del computer, leggere le informazioni sulla sicurezza fornite con il computer e seguire la procedura in [Prima degli interventi sui componenti interni del computer](#). Dopo gli interventi sui componenti interni del computer, seguire le istruzioni descritte in [Dopo gli interventi sui componenti interni del computer](#). Per maggiori informazioni sulle procedure consigliate relative alla sicurezza, consultare la home page Conformità alle normative su www.dell.com/regulatory_compliance.

Prerequisiti

- 1 Rimuovere il [pedistallo](#).
- 2 Rimuovere il [coperchio posteriore](#).

Procedura

N.B.: Prendere nota dell'orientamento della protezione della scheda di sistema prima di rimuoverla dal computer.

- 1 Rimuovere le 5 viti (M3x5) che fissano la protezione della scheda di sistema alla base del gruppo schermo.
- 2 Estrarre la protezione della scheda di sistema dalla base del gruppo schermo.

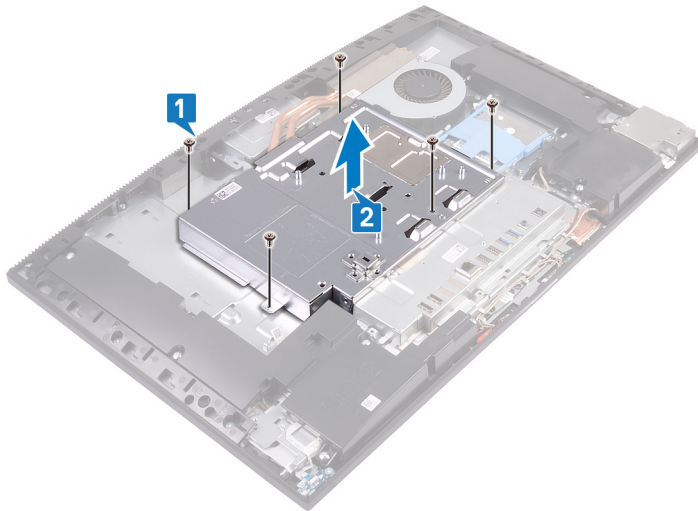

Ricollocamento della protezione della scheda di sistema.

AVVERTENZA: Prima di effettuare interventi sui componenti interni del computer, leggere le informazioni sulla sicurezza fornite con il computer e seguire la procedura in [Prima degli interventi sui componenti interni del computer](#). Dopo gli interventi sui componenti interni del computer, seguire le istruzioni descritte in [Dopo gli interventi sui componenti interni del computer](#). Per maggiori informazioni sulle procedure consigliate relative alla sicurezza, consultare la home page Conformità alle normative su www.dell.com/regulatory_compliance.

Procedura

- 1 Posizionare i fori delle viti sulla protezione della scheda di sistema allineandoli ai fori sulla base del gruppo schermo.
- 2 Ricollocare le 5 viti (M3x5) che fissano la protezione della scheda di sistema alla base del gruppo schermo.

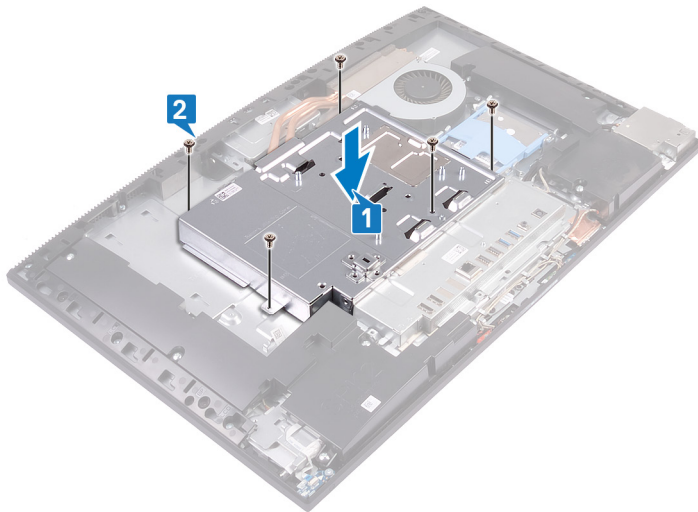

Post-requisiti

- 1 Ricollocare il [coperchio posteriore](#).
- 2 Ricollocare il [pedistallo](#).

Rimozione della batteria pulsante

AVVERTENZA: Prima di effettuare interventi sui componenti interni del computer, leggere le informazioni sulla sicurezza fornite con il computer e seguire la procedura in [Prima degli interventi sui componenti interni del computer](#). Dopo gli interventi sui componenti interni del computer, seguire le istruzioni descritte in [Dopo gli interventi sui componenti interni del computer](#). Per maggiori informazioni sulle procedure consigliate relative alla sicurezza, consultare la home page Conformità alle normative su www.dell.com/regulatory_compliance.

ATTENZIONE: La rimozione della batteria a bottone comporta il ripristino del programma di configurazione del BIOS alle impostazioni predefinite. Si consiglia di prendere nota delle impostazioni del programma di configurazione del BIOS prima di rimuovere la batteria a bottone.

Prerequisiti

- 1 Rimuovere il [pedistallo](#).
- 2 Rimuovere il [coperchio posteriore](#).
- 3 Rimuovere la [protezione della scheda di sistema](#).

Procedura

- 1 Con la punta delle dita, premere il fermaglio di metallo per rilasciare la batteria a bottone dal relativo supporto.
- 2 Estrarre la batteria a bottone dal relativo alloggiamento.

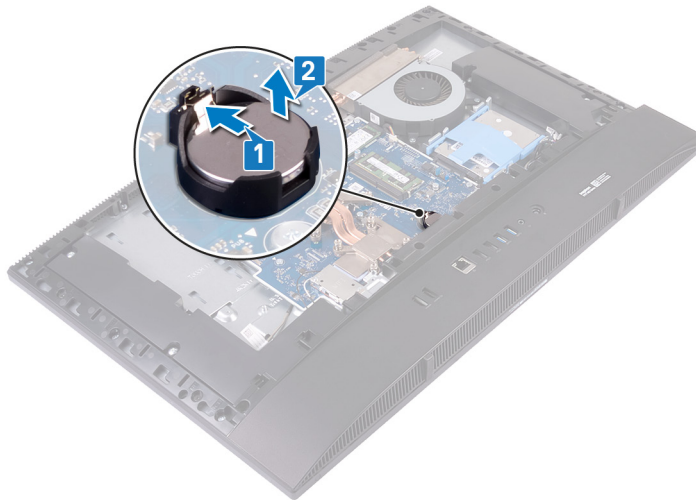

Ricollocamento della batteria pulsante.

AVVERTENZA: Prima di effettuare interventi sui componenti interni del computer, leggere le informazioni sulla sicurezza fornite con il computer e seguire la procedura in [Prima degli interventi sui componenti interni del computer](#). Dopo gli interventi sui componenti interni del computer, seguire le istruzioni descritte in [Dopo gli interventi sui componenti interni del computer](#). Per maggiori informazioni sulle procedure consigliate relative alla sicurezza, consultare la home page Conformità alle normative su www.dell.com/regulatory_compliance.

Procedura

Con il lato positivo rivolto verso l'alto, inserire la batteria a bottone nel socket sulla scheda di sistema e spingere la batteria in posizione.



Post-requisiti

- 1 Ricollocare la [protezione della scheda di sistema](#).
- 2 Ricollocare il [coperchio posteriore](#).
- 3 Ricollocare il [pedistallo](#).

Rimozione della scheda per reti senza fili

AVVERTENZA: Prima di effettuare interventi sui componenti interni del computer, leggere le informazioni sulla sicurezza fornite con il computer e seguire la procedura in [Prima degli interventi sui componenti interni del computer](#). Dopo gli interventi sui componenti interni del computer, seguire le istruzioni descritte in [Dopo gli interventi sui componenti interni del computer](#). Per maggiori informazioni sulle procedure consigliate relative alla sicurezza, consultare la home page Conformità alle normative su www.dell.com/regulatory_compliance.

Prerequisiti

- 1 Rimuovere il [pedistallo](#).
- 2 Rimuovere il [coperchio posteriore](#).
- 3 Rimuovere la [protezione della scheda di sistema](#).

Procedura

- 1 Rimuovere le 2 viti (M2x2.5) che fissano la protezione della scheda per reti senza fili alla scheda di sistema.
- 2 Rimuovere la protezione della scheda wireless dalla scheda di sistema.

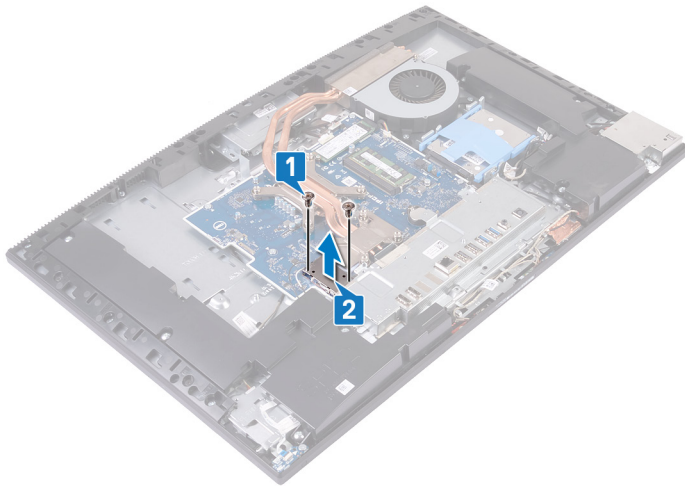

- 3 Rimuovere la vite (M2x2.5) che fissa la scheda wireless alla scheda di sistema.
- 4 Far scorrere e sollevare il supporto della scheda per reti senza fili dalla scheda stessa.
- 5 Scollegare i cavi dell'antenna dalla scheda per reti senza fili.
- 6 Far scorrere e rimuovere la scheda per reti senza fili dal relativo slot.

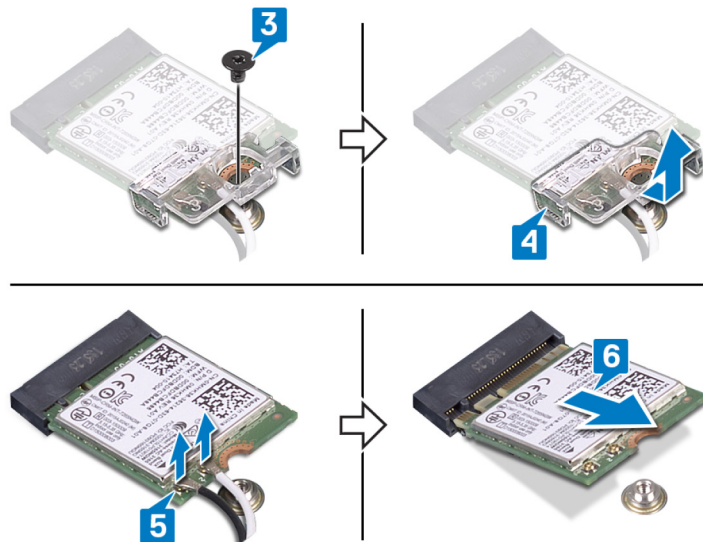

Ricollocamento della scheda per reti senza fili

AVVERTENZA: Prima di effettuare interventi sui componenti interni del computer, leggere le informazioni sulla sicurezza fornite con il computer e seguire la procedura in [Prima degli interventi sui componenti interni del computer](#). Dopo gli interventi sui componenti interni del computer, seguire le istruzioni descritte in [Dopo gli interventi sui componenti interni del computer](#). Per maggiori informazioni sulle procedure consigliate relative alla sicurezza, consultare la home page Conformità alle normative su www.dell.com/regulatory_compliance.

Procedura

ATTENZIONE: Per evitare di danneggiare la scheda per reti senza fili, non posizionare i cavi sotto di essa.

- 1 Collegare i cavi dell'antenna alla scheda senza fili.
La seguente tabella fornisce la combinazione di colori dei cavi dell'antenna per la scheda per reti senza fili supportata dal computer.

Tabella 2. Combinazione di colori della scheda wireless

| Connettori sulla scheda senza fili | Colore del cavo dell'antenna |
|------------------------------------|------------------------------|
| Principale (triangolo bianco) | Bianco |
| Ausiliario (triangolo nero) | Nero |

- 2 Allineare e posizionare la staffa della scheda wireless sulla scheda stessa.
- 3 Far scorrere la scheda per reti senza fili a un angolo nello slot della relativa scheda.
- 4 Ricollocare la vite (M2x2.5) che fissa la scheda senza fili alla scheda di sistema.

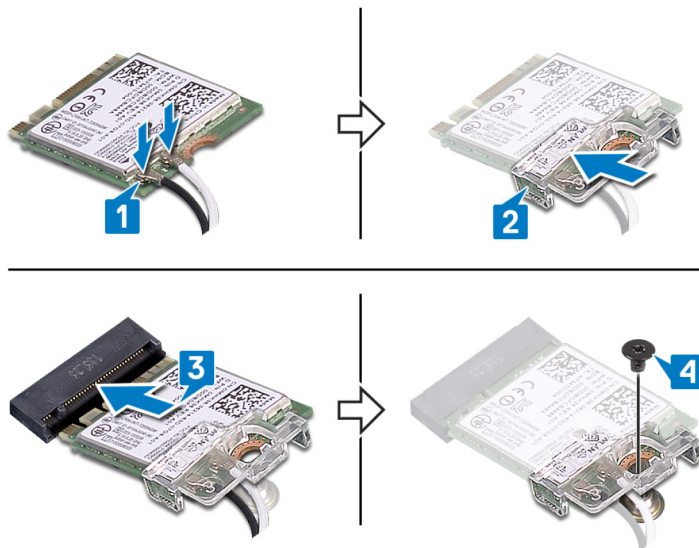

- 5 Collocare la protezione della scheda per reti senza fili sulla scheda di sistema, allineando i fori delle viti sulla protezione con quelli sulla scheda di sistema.
- 6 Ricollocare le 2 viti (M2x2.5) che fissano la protezione della scheda per reti senza fili alla scheda di sistema.

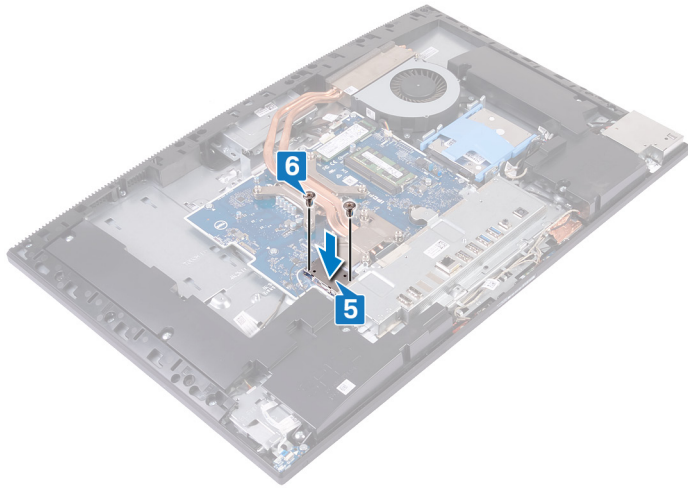

Post-requisiti

- 1 Ricollocare la [protezione della scheda di sistema](#).
- 2 Ricollocare il [coperchio posteriore](#).
- 3 Ricollocare il [pedistallo](#).

Rimozione dell'unità a stato solido/Intel Optane.

AVVERTENZA: Prima di effettuare interventi sui componenti interni del computer, leggere le informazioni sulla sicurezza fornite con il computer e seguire la procedura in [Prima degli interventi sui componenti interni del computer](#). Dopo gli interventi sui componenti interni del computer, seguire le istruzioni descritte in [Dopo gli interventi sui componenti interni del computer](#). Per maggiori informazioni sulle procedure consigliate relative alla sicurezza, consultare la home page Conformità alle normative su www.dell.com/regulatory_compliance.

Prerequisiti

- 1 Rimuovere il [pedistallo](#).
- 2 Rimuovere il [coperchio posteriore](#).
- 3 Rimuovere la [protezione della scheda di sistema](#).

Procedura

- 1 Individuare l'unità a stato solido/memoria Intel Optane sulla scheda di sistema.



- 2 Rimuovere la vite (M2x2.5) che fissa l'unità a stato solido/memoria Intel Optane alla scheda di sistema.
- 3 Far scorrere e rimuovere l'unità a stato solido/la memoria Intel Optane dallo slot della scheda M.2 sulla scheda di sistema.

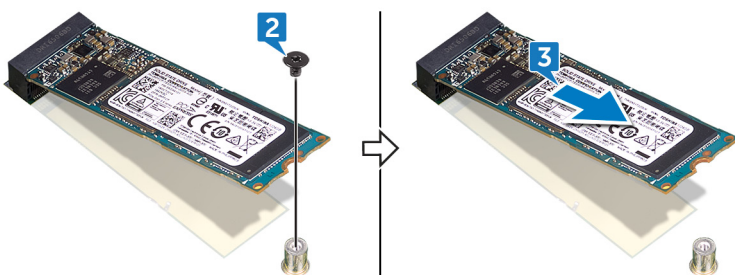

Ricollocamento dell'unità a stato solido/Intel Optane

AVVERTENZA: Prima di effettuare interventi sui componenti interni del computer, leggere le informazioni sulla sicurezza fornite con il computer e seguire la procedura in [Prima degli interventi sui componenti interni del computer](#). Dopo gli interventi sui componenti interni del computer, seguire le istruzioni descritte in [Dopo gli interventi sui componenti interni del computer](#). Per maggiori informazioni sulle procedure consigliate relative alla sicurezza, consultare la home page Conformità alle normative su www.dell.com/regulatory_compliance.

ATTENZIONE: Le unità a stato solido sono estremamente delicate, e vanno maneggiate con cura.

Procedura

- 1 Allineare la tacca sull'unità a stato solido/sulla memoria Intel Optane con la linguetta sullo slot dell'unità M.2.
- 2 Far scorrere l'unità a stato solido/la memoria Intel Optane nello slot della scheda M.2 sulla scheda di sistema.
- 3 Ricollocare la vite (M2x2.5) che fissa l'unità a stato solido/la memoria Intel Optane alla scheda di sistema.

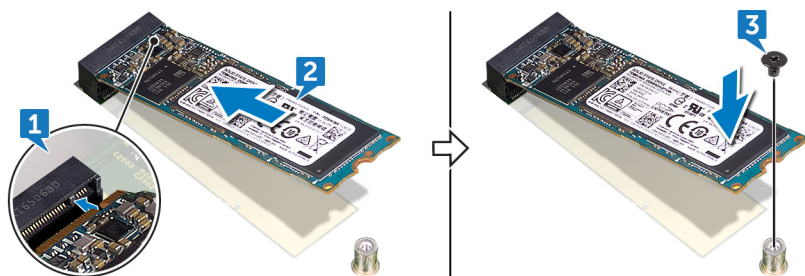

Post-requisiti

- 1 Ricollocare la [protezione della scheda di sistema](#).
- 2 Ricollocare il [coperchio posteriore](#).
- 3 Ricollocare il [pedistallo](#).

Rimozione dell'unità a stato solido (metà lunghezza)

AVVERTENZA: Prima di effettuare interventi sui componenti interni del computer, leggere le informazioni sulla sicurezza fornite con il computer e seguire la procedura in [Prima degli interventi sui componenti interni del computer](#). Dopo gli interventi sui componenti interni del computer, seguire le istruzioni descritte in [Dopo gli interventi sui componenti interni del computer](#). Per maggiori informazioni sulle procedure consigliate relative alla sicurezza, consultare la home page Conformità alle normative su www.dell.com/regulatory_compliance.

Prerequisiti

- 1 Rimuovere il [pedistallo](#).
- 2 Rimuovere il [coperchio posteriore](#).
- 3 Rimuovere la [protezione della scheda di sistema](#).

Procedura

ⓘ N.B.: Seguire la procedura descritta nei passaggi 4 e 5 solo se si sostituisce l'unità a stato solido a mezza lunghezza con una a piena lunghezza.

- 1 Rimuovere la vite (M2x2.5) che fissa l'unità a stato solido a mezza lunghezza alla scheda di sistema.
- 2 Far scivolare e rimuovere l'unità a stato solido a mezza lunghezza dallo slot della scheda M.2 sulla scheda di sistema.
- 3 Staccare il cuscinetto termico dalla scheda di sistema.
- 4 Rimuovere il dado della vite dal foro della vite M.2 2230.
- 5 Installare il il dado della vite nel foro della vite M.2 2280.

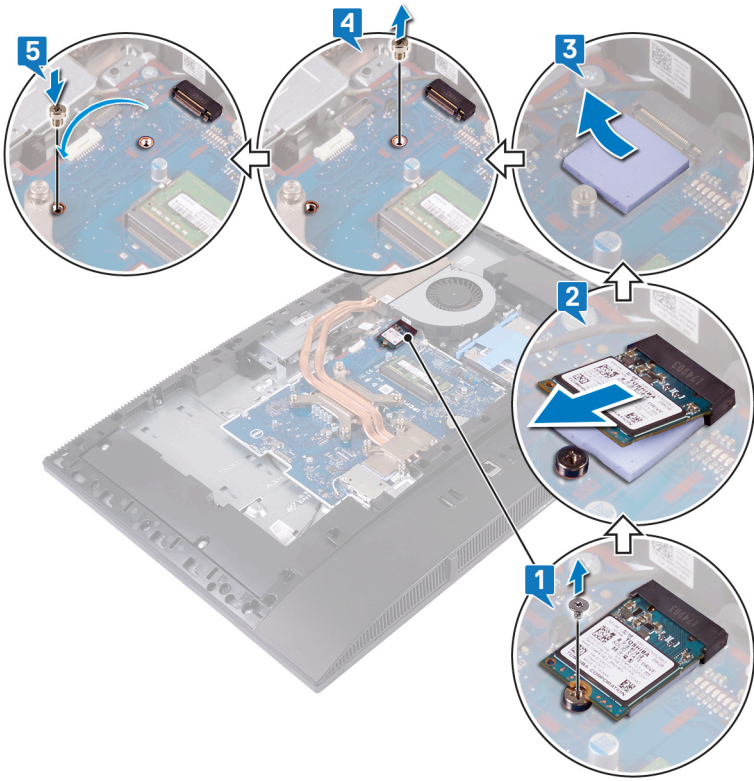

Ricollocamento dell'unità a stato solido (metà lunghezza)

AVVERTENZA: Prima di effettuare interventi sui componenti interni del computer, leggere le informazioni sulla sicurezza fornite con il computer e seguire la procedura in [Prima degli interventi sui componenti interni del computer](#). Dopo gli interventi sui componenti interni del computer, seguire le istruzioni descritte in [Dopo gli interventi sui componenti interni del computer](#). Per maggiori informazioni sulle procedure consigliate relative alla sicurezza, consultare la home page Conformità alle normative su www.dell.com/regulatory_compliance.

Procedura

N.B.: Seguire la procedura descritta nei passaggi 1 e 2 solo se si sostituisce l'unità a stato solido a piena lunghezza con una a mezza lunghezza.

- 1 Rimuovere il dado della vite dal foro della vite M.2 2280.
- 2 Installare il il dado della vite nel foro della vite M.2 2230.
- 3 Applicare il cuscinetto termico alla scheda di sistema.
- 4 Allineare la tacca sull'unità a stato solido a mezza lunghezza con la linguetta sullo slot della scheda M.2 e far scorrere l'unità a stato solido a mezza lunghezza nello slot sulla scheda di sistema.
- 5 Ricollocare la vite (M2x2.5) che fissa l'unità a stato solido a mezza lunghezza alla scheda di sistema.

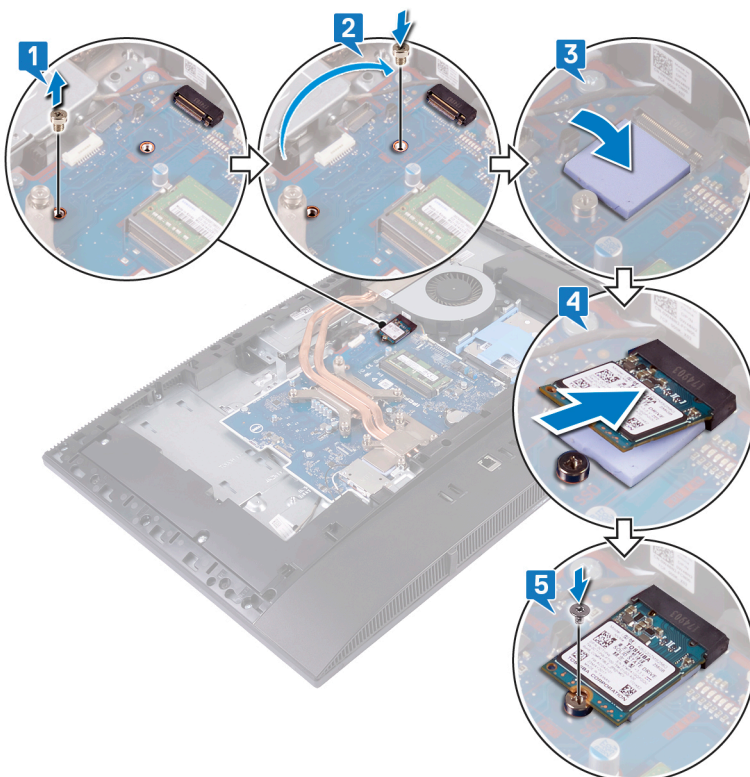

Post-requisiti

- 1 Ricollocare la [protezione della scheda di sistema](#).
- 2 Ricollocare il [coperchio posteriore](#).
- 3 Ricollocare il [pedistallo](#).

Rimozione della ventola

AVVERTENZA: Prima di effettuare interventi sui componenti interni del computer, leggere le informazioni sulla sicurezza fornite con il computer e seguire la procedura in [Prima degli interventi sui componenti interni del computer](#). Dopo gli interventi sui componenti interni del computer, seguire le istruzioni descritte in [Dopo gli interventi sui componenti interni del computer](#). Per maggiori informazioni sulle procedure consigliate relative alla sicurezza, consultare la home page Conformità alle normative su www.dell.com/regulatory_compliance.

Prerequisiti

- 1 Rimuovere il [pedistallo](#).
- 2 Rimuovere il [coperchio posteriore](#).
- 3 Rimuovere la [protezione della scheda di sistema](#).

Procedura

- 1 Scollegare il cavo della ventola dal connettore sulla scheda di sistema.
- 2 Rimuovere le 3 viti (M3x5) che fissano la ventola alla base del gruppo schermo.
- 3 Estrarre la ventola dalla base del gruppo schermo.

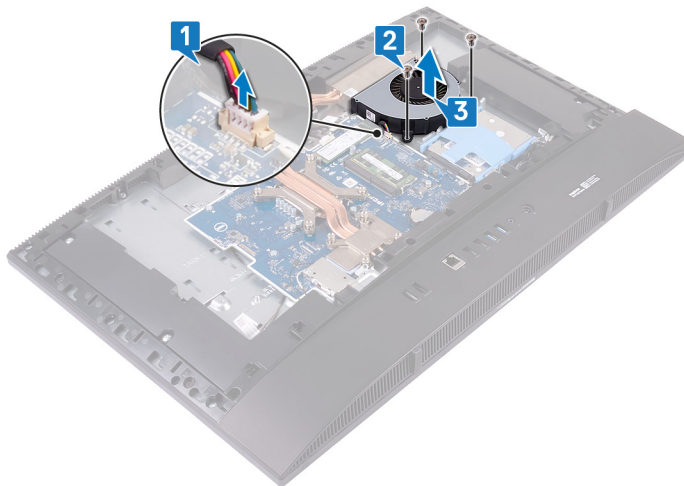

Ricollocamento della ventola

AVVERTENZA: Prima di effettuare interventi sui componenti interni del computer, leggere le informazioni sulla sicurezza fornite con il computer e seguire la procedura in [Prima degli interventi sui componenti interni del computer](#). Dopo gli interventi sui componenti interni del computer, seguire le istruzioni descritte in [Dopo gli interventi sui componenti interni del computer](#). Per maggiori informazioni sulle procedure consigliate relative alla sicurezza, consultare la home page Conformità alle normative su www.dell.com/regulatory_compliance.

Procedura

- 1 Allineare i fori delle viti sulla ventola con quelli sulla base del gruppo schermo.
- 2 Ricollocare le 3 viti (M3x5) che fissano la ventola alla base del gruppo schermo.
- 3 Collegare il cavo della ventola alla scheda di sistema.

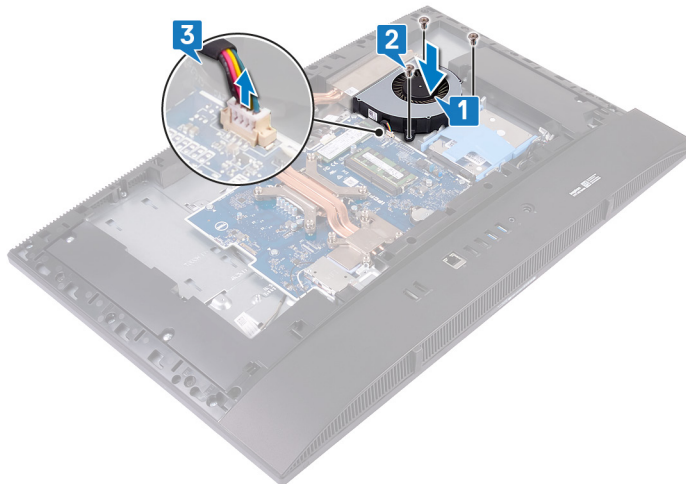

Post-requisiti

- 1 Ricollocare la [protezione della scheda di sistema](#).
- 2 Ricollocare il [coperchio posteriore](#).
- 3 Ricollocare il [pedistallo](#).

Rimozione del dissipatore di calore

- ⚠ **AVVERTENZA:** Prima di effettuare interventi sui componenti interni del computer, leggere le informazioni sulla sicurezza fornite con il computer e seguire la procedura in [Prima degli interventi sui componenti interni del computer](#). Dopo gli interventi sui componenti interni del computer, seguire le istruzioni descritte in [Dopo gli interventi sui componenti interni del computer](#). Per maggiori informazioni sulle procedure consigliate relative alla sicurezza, consultare la home page Conformità alle normative su www.dell.com/regulatory_compliance.
- ⚠ **AVVERTENZA:** Il dissipatore di calore può surriscaldarsi durante il normale funzionamento. Fornire al dissipatore di calore tempo sufficiente per raffreddarsi prima di toccarlo.
- ⚠ **ATTENZIONE:** Per garantire il massimo raffreddamento del processore, non toccare le aree di trasferimento di calore sul dissipatore di calore. Il sebo della pelle può ridurre la capacità di trasferimento di calore della pasta termoconduttiva.

Prerequisiti

- 1 Rimuovere il [pedistallo](#).
- 2 Rimuovere il [coperchio posteriore](#).
- 3 Rimuovere la [protezione della scheda di sistema](#).

Procedura

ⓘ **N.B.:** La posizione e il numero delle viti di fissaggio sul dissipatore di calore può variare a seconda della configurazione grafica ordinata.

- 1 Nell'ordine contrario a quello indicato sul dissipatore di calore, allentare le viti di fissaggio che assicurano il dissipatore alla scheda di sistema e alla base del gruppo schermo.
- 2 Sollevare il dissipatore di calore per estrarlo dalla scheda di sistema e dalla base del gruppo schermo.

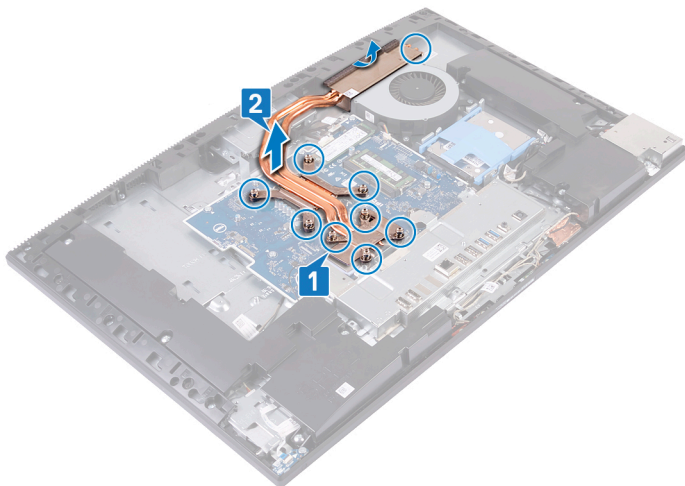

Ricollocamento del dissipatore di calore

⚠ AVVERTENZA: Prima di effettuare interventi sui componenti interni del computer, leggere le informazioni sulla sicurezza fornite con il computer e seguire la procedura in [Prima degli interventi sui componenti interni del computer](#). Dopo gli interventi sui componenti interni del computer, seguire le istruzioni descritte in [Dopo gli interventi sui componenti interni del computer](#). Per maggiori informazioni sulle procedure consigliate relative alla sicurezza, consultare la home page Conformità alle normative su www.dell.com/regulatory_compliance.

⚠ ATTENZIONE: L'allineamento non corretto del dissipatore di calore può provocare danni alla scheda di sistema e al processore.

ⓘ N.B.: In caso di ricollocamento della scheda di sistema o del dissipatore di calore, utilizzare il pad termico fornito nel kit per garantire la conduttività termica.

Procedura

ⓘ N.B.: La posizione e il numero delle viti di fissaggio sul dissipatore di calore può variare a seconda della configurazione grafica ordinata.

- 1 Far scorrere il dissipatore di calore sotto la protezione della ventola e attraverso la ventola, quindi allineare le viti di fissaggio sul dissipatore con i fori sulla scheda di sistema e sulla base del gruppo schermo.
- 2 Nell'ordine indicato sul dissipatore di calore, serrare le viti di fissaggio che assicurano il dissipatore alla scheda di sistema e alla base del gruppo schermo.

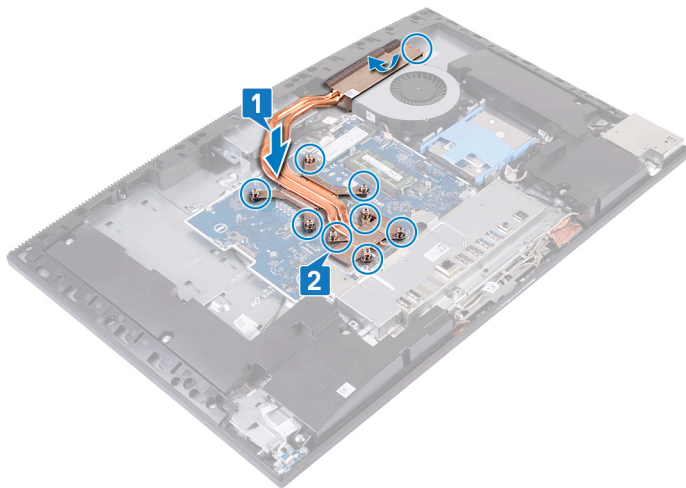

Post-requisiti

- 1 Ricollocare la [protezione della scheda di sistema](#).
- 2 Ricollocare il [coperchio posteriore](#).
- 3 Ricollocare il [pedistallo](#).

Rimozione della fotocamera

⚠ AVVERTENZA: Prima di effettuare interventi sui componenti interni del computer, leggere le informazioni sulla sicurezza fornite con il computer e seguire la procedura in [Prima degli interventi sui componenti interni del computer](#). Dopo gli interventi sui componenti interni del computer, seguire le istruzioni descritte in [Dopo gli interventi sui componenti interni del computer](#). Per maggiori informazioni sulle procedure consigliate relative alla sicurezza, consultare la home page Conformità alle normative su www.dell.com/regulatory_compliance.

Prerequisiti

- 1 Rimuovere il [pedistallo](#).
- 2 Rimuovere il [coperchio posteriore](#).
- 3 Rimuovere la [protezione della scheda di sistema](#).

Procedura

ⓘ N.B.: La configurazione e le dimensioni del modulo della fotocamera possono variare a seconda della configurazione ordinata.

- 1 Scollegare il cavo della videocamera dalla scheda di sistema.
- 2 Rimuovere le due viti (M3x5) che fissano lo sportello del gruppo della - fotocamera retraibile all'intelaiatura centrale.
- 3 Sollevare lo sportello del gruppo della fotocamera retraibile per estrarla dall'intelaiatura centrale.
- 4 Rimuovere le 2 viti (M3x5) che fissano il gruppo della fotocamera retraibile alla base del gruppo schermo.
- 5 Far scorrere ed estrarre il gruppo della fotocamera retraibile dalla base del gruppo dello schermo.

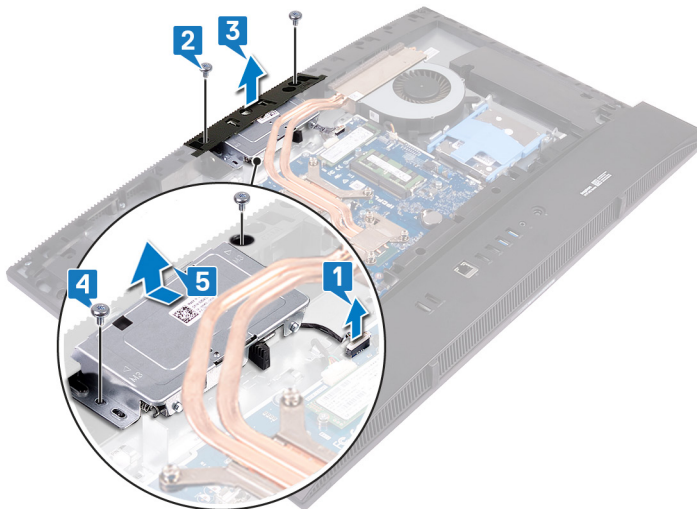

- 6 Premere la parte superiore del gruppo della fotocamera retraibile per estendere la fotocamera.

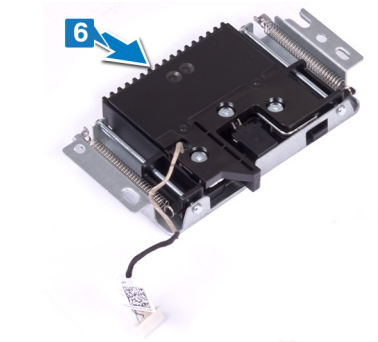

- 7 Rimuovere le 3 viti (M3x5) che fissano la cornice della fotocamera retraibile al gruppo della fotocamera retraibile.
- 8 Estrarre la cornice della fotocamera retraibile dal relativo gruppo.

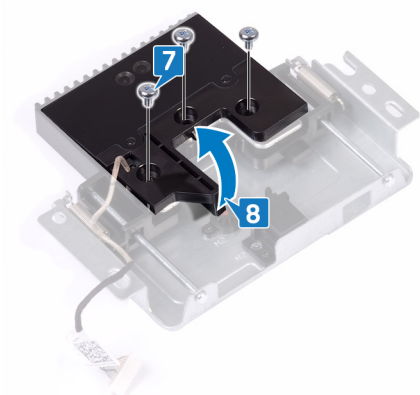

- 9 Sganciare e sollevare il modulo della fotocamera insieme alla staffa e al cavo per estrarlo dal gruppo della fotocamera retraibile.

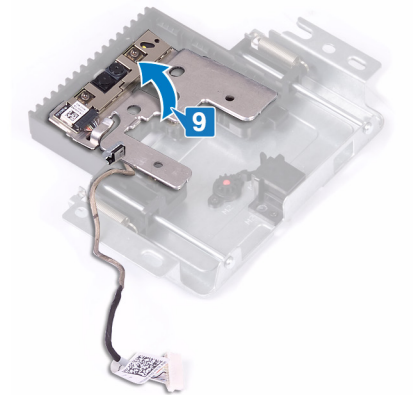

Ricollocamento della fotocamera

AVVERTENZA: Prima di effettuare interventi sui componenti interni del computer, leggere le informazioni sulla sicurezza fornite con il computer e seguire la procedura in [Prima degli interventi sui componenti interni del computer](#). Dopo gli interventi sui componenti interni del computer, seguire le istruzioni descritte in [Dopo gli interventi sui componenti interni del computer](#). Per maggiori informazioni sulle procedure consigliate relative alla sicurezza, consultare la home page Conformità alle normative su www.dell.com/regulatory_compliance.

Procedura

- 1 Posizionare il modulo e la staffa della fotocamera nello slot sul gruppo della fotocamera retraibile e fissarli in posizione.

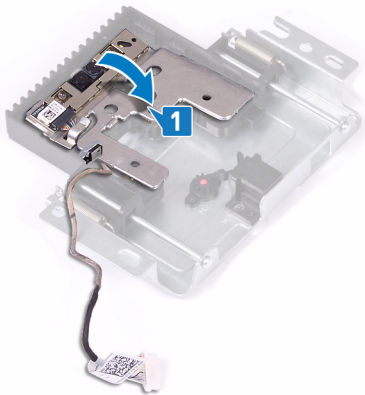

- 2 Allineare i fori delle viti sulla cornice della fotocamera retraibile con quelli sul gruppo della fotocamera retraibile.
- 3 Ricollocare le 3 viti (M3x5) che fissano la cornice della fotocamera retraibile al relativo gruppo.

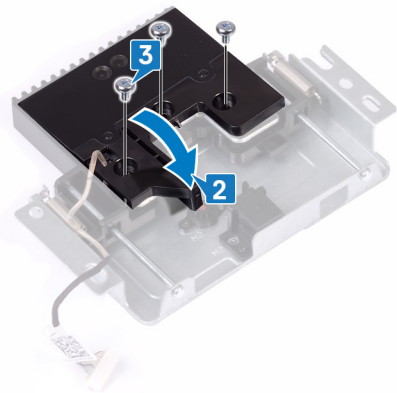

- 4 Premere la parte superiore del gruppo della fotocamera retraibile per far ritrarre la fotocamera.

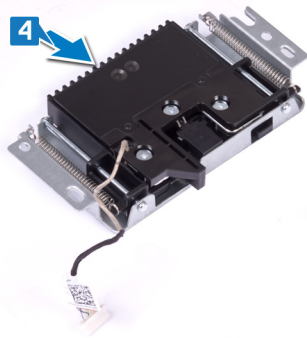

- 5 Allineare e posizionare il gruppo della fotocamera retraibile sulla base del pannello dello schermo.
- 6 Ricollocare le 2 viti (M3x5) che fissano il gruppo della fotocamera retraibile alla base del gruppo schermo.
- 7 Allineare e posizionare lo sportello del gruppo della fotocamera retraibile sull'intelaiatura centrale.
- 8 Ricollocare le due viti (M3x5) che fissano lo sportello gruppo della fotocamera retraibile all'intelaiatura centrale.
- 9 Collegare il cavo della fotocamera alla scheda di sistema.

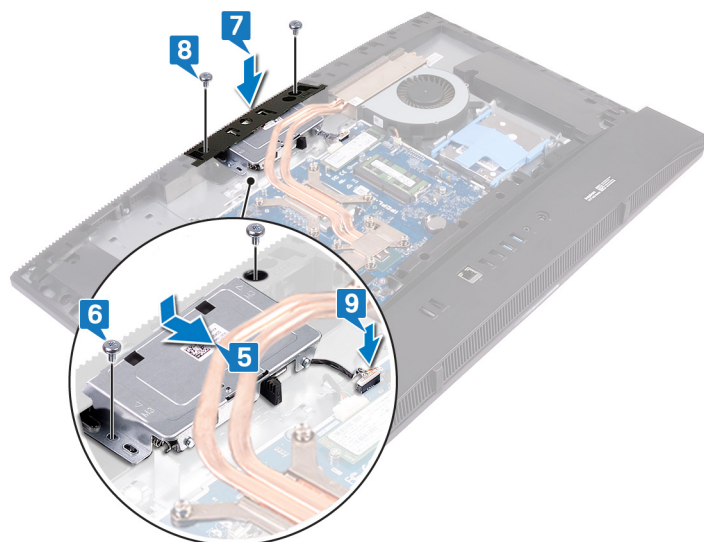

Post-requisiti

- 1 Ricollocare la [protezione della scheda di sistema](#).
- 2 Ricollocare il [coperchio posteriore](#).
- 3 Ricollocare il [pedistallo](#).

Rimozione del coperchio della base

AVVERTENZA: Prima di effettuare interventi sui componenti interni del computer, leggere le informazioni sulla sicurezza fornite con il computer e seguire la procedura in [Prima degli interventi sui componenti interni del computer](#). Dopo gli interventi sui componenti interni del computer, seguire le istruzioni descritte in [Dopo gli interventi sui componenti interni del computer](#). Per maggiori informazioni sulle procedure consigliate relative alla sicurezza, consultare la home page Conformità alle normative su www.dell.com/regulatory_compliance.

Prerequisiti

- 1 Rimuovere il [pedistallo](#).
- 2 Rimuovere il [coperchio posteriore](#).

Procedura

- 1 Rimuovere le due viti (M3x5) che fissano il coperchio della base alla base del gruppo dello schermo base e rimuovere le due viti (M3x5) che fissano il coperchio della base alla staffa di I/O posteriore.



- 2 Fare leva e sollevare il coperchio della base a partire dal percorso indicato sull'intelaiatura centrale e sulla staffa di I/O posteriore.



Ricollocamento del coperchio della base

AVVERTENZA: Prima di effettuare interventi sui componenti interni del computer, leggere le informazioni sulla sicurezza fornite con il computer e seguire la procedura in [Prima degli interventi sui componenti interni del computer](#). Dopo gli interventi sui componenti interni del computer, seguire le istruzioni descritte in [Dopo gli interventi sui componenti interni del computer](#). Per maggiori informazioni sulle procedure consigliate relative alla sicurezza, consultare la home page Conformità alle normative su www.dell.com/regulatory_compliance.

Procedura

- 1 A un'angolazione, allineare le linguette sul coperchio della base agli slot sull'intelaiatura centrale.
- 2 Premere il coperchio della base verso il basso finché non scatta in posizione sull'intelaiatura centrale.
- 3 Ricollocare le due viti (M3x5) che fissano il coperchio della base alla base del gruppo dello schermo base e le due viti (M3x5) che fissano il coperchio della base alla staffa di I/O posteriore.

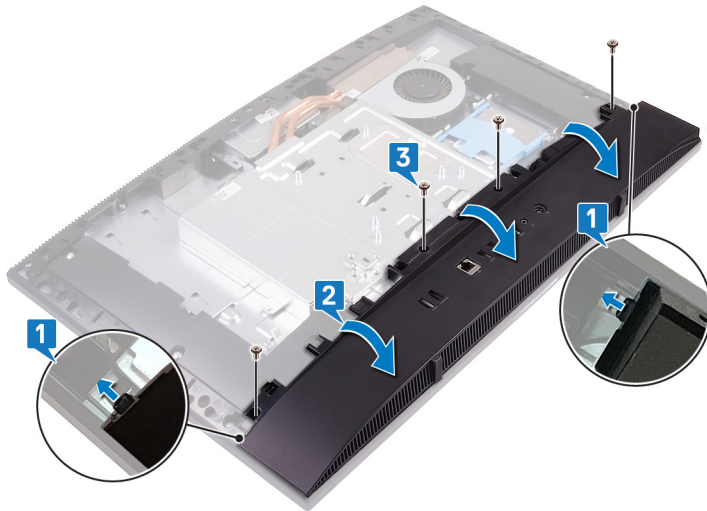

Post-requisiti

- 1 Ricollocare il [coperchio posteriore](#).
- 2 Ricollocare il [pedistallo](#).

Rimozione del coperchio di I/O posteriore

AVVERTENZA: Prima di effettuare interventi sui componenti interni del computer, leggere le informazioni sulla sicurezza fornite con il computer e seguire la procedura in [Prima degli interventi sui componenti interni del computer](#). Dopo gli interventi sui componenti interni del computer, seguire le istruzioni descritte in [Dopo gli interventi sui componenti interni del computer](#). Per maggiori informazioni sulle procedure consigliate relative alla sicurezza, consultare la home page Conformità alle normative su www.dell.com/regulatory_compliance.

Prerequisiti

- 1 Rimuovere il [pedistallo](#).
- 2 Rimuovere la [protezione della scheda di sistema](#).
- 3 Rimuovere il [coperchio posteriore](#).
- 4 Rimuovere il [coperchio della base](#).

Procedura

- 1 Rimuovere le tre viti (M3x5) che fissano la staffa di I/O posteriore alla base del gruppo schermo.
- 2 Estrarre la staffa I/O posteriore dalla base del gruppo schermo.

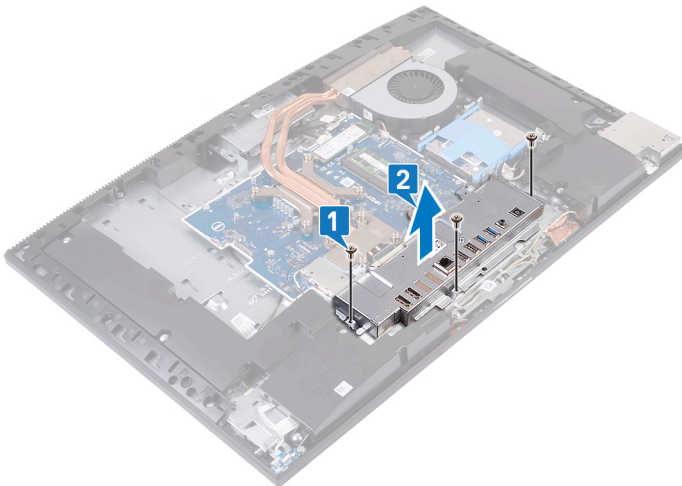

Come ricollocare la staffa di I/O posteriore

AVVERTENZA: Prima di effettuare interventi sui componenti interni del computer, leggere le informazioni sulla sicurezza fornite con il computer e seguire la procedura in [Prima degli interventi sui componenti interni del computer](#). Dopo gli interventi sui componenti interni del computer, seguire le istruzioni descritte in [Dopo gli interventi sui componenti interni del computer](#). Per maggiori informazioni sulle procedure consigliate relative alla sicurezza, consultare la home page Conformità alle normative su www.dell.com/regulatory_compliance.

Procedura

- 1 Allineare gli slot sulla staffa di I/O posteriore alle porte sulla scheda di sistema.
- 2 Ricollocare le 3 viti (M3x5) che fissano la staffa di I/O posteriore alla base del gruppo schermo.

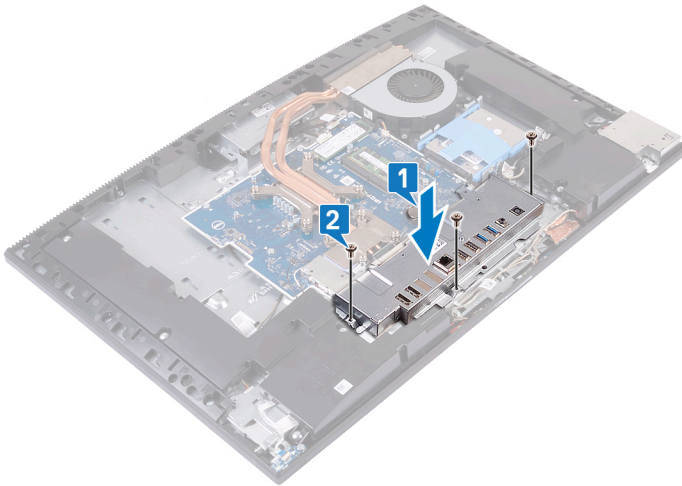

Post-requisiti

- 1 Ricollocare il [coperchio della base](#).
- 2 Ricollocare il [coperchio posteriore](#).
- 3 Ricollocare la [protezione della scheda di sistema](#).
- 4 Ricollocare il [pedistallo](#).

Rimozione dei microfoni

AVVERTENZA: Prima di effettuare interventi sui componenti interni del computer, leggere le informazioni sulla sicurezza fornite con il computer e seguire la procedura in [Prima degli interventi sui componenti interni del computer](#). Dopo gli interventi sui componenti interni del computer, seguire le istruzioni descritte in [Dopo gli interventi sui componenti interni del computer](#). Per maggiori informazioni sulle procedure consigliate relative alla sicurezza, consultare la home page Conformità alle normative su www.dell.com/regulatory_compliance.

Prerequisiti

- 1 Rimuovere il [pedistallo](#).
- 2 Rimuovere la [protezione della scheda di sistema](#).
- 3 Rimuovere il [coperchio posteriore](#).
- 4 Rimuovere il [coperchio della base](#).
- 5 Rimuovere la [staffa di I/O posteriore](#).

Procedura

- 1 Scollegare il cavo dei microfoni dalla scheda di sistema.
- 2 Rimuovere il cavo dei microfoni dalle guide di instradamento sulla base del gruppo schermo.
- 3 Rimuovere le quattro viti (M2x2.5) che fissano i moduli del microfono (4) all'intelaiatura centrale.
- 4 Far leva e sollevare i moduli dei microfoni (4) dai relativi slot collocati sull'intelaiatura centrale.

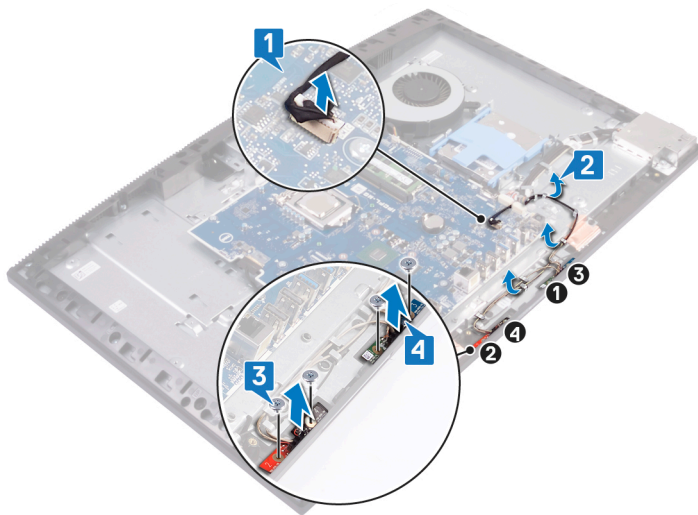

Ricollocamento dei microfoni

AVVERTENZA: Prima di effettuare interventi sui componenti interni del computer, leggere le informazioni sulla sicurezza fornite con il computer e seguire la procedura in [Prima degli interventi sui componenti interni del computer](#). Dopo gli interventi sui componenti interni del computer, seguire le istruzioni descritte in [Dopo gli interventi sui componenti interni del computer](#). Per maggiori informazioni sulle procedure consigliate relative alla sicurezza, consultare la home page Conformità alle normative su www.dell.com/regulatory_compliance.

Procedura

- 1 Far corrispondere i numeri sui moduli del microfono a quelli sull'intelaiatura centrale, quindi allineare e posizionare i moduli (4) con gli slot sull'intelaiatura centrale.
- 2 Ricollocare le quattro viti (M2x2.5) che fissano i moduli del microfono (4) all'intelaiatura centrale.
- 3 Instradare il cavo del microfono nelle guide di instradamento sulla base del gruppo schermo.
- 4 Collegare il cavo del microfono al connettore sulla scheda di sistema.

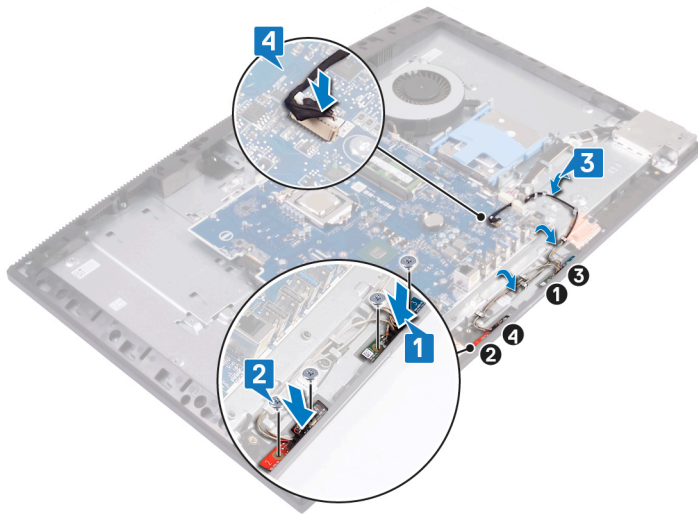

Post-requisiti

- 1 Ricollocare la [staffa di I/O posteriore](#).
- 2 Ricollocare il [coperchio della base](#).
- 3 Ricollocare il [coperchio posteriore](#).
- 4 Ricollocare la [protezione della scheda di sistema](#).
- 5 Ricollocare il [pedistallo](#).

Rimozione degli altoparlanti

AVVERTENZA: Prima di effettuare interventi sui componenti interni del computer, leggere le informazioni sulla sicurezza fornite con il computer e seguire la procedura in [Prima degli interventi sui componenti interni del computer](#). Dopo gli interventi sui componenti interni del computer, seguire le istruzioni descritte in [Dopo gli interventi sui componenti interni del computer](#). Per maggiori informazioni sulle procedure consigliate relative alla sicurezza, consultare la home page Conformità alle normative su www.dell.com/regulatory_compliance.

Prerequisiti

- 1 Rimuovere il [pedistallo](#).
- 2 Rimuovere la [protezione della scheda di sistema](#).
- 3 Rimuovere il [coperchio posteriore](#).
- 4 Rimuovere il [coperchio della base](#).
- 5 Rimuovere la [staffa di I/O posteriore](#).

Procedura

- 1 Scollegare il cavo degli altoparlanti dalla scheda di sistema.
- 2 Rimuovere le 9 viti (M3x4+7.1) che fissano gli altoparlanti alla base del gruppo schermo.
- 3 Rimuovere il cavo dell'altoparlante dalle guide di instradamento sulla base del gruppo schermo.
- 4 Estrarre gli altoparlanti insieme al relativo cavo dalla base del gruppo schermo.

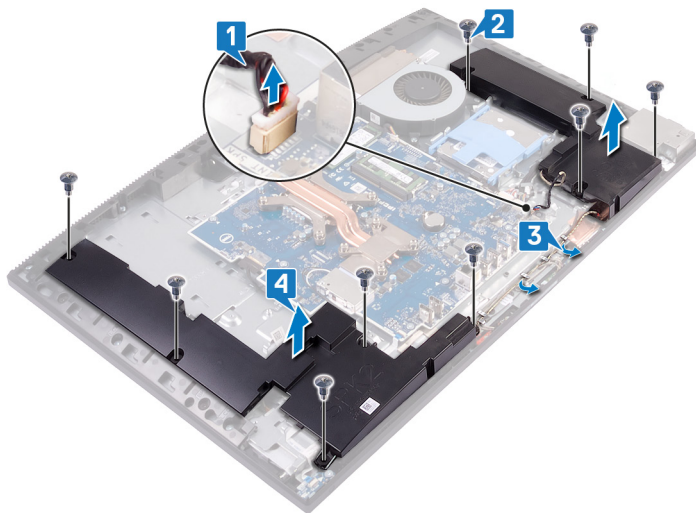

Ricollocamento degli altoparlanti

AVVERTENZA: Prima di effettuare interventi sui componenti interni del computer, leggere le informazioni sulla sicurezza fornite con il computer e seguire la procedura in [Prima degli interventi sui componenti interni del computer](#). Dopo gli interventi sui componenti interni del computer, seguire le istruzioni descritte in [Dopo gli interventi sui componenti interni del computer](#). Per maggiori informazioni sulle procedure consigliate relative alla sicurezza, consultare la home page Conformità alle normative su www.dell.com/regulatory_compliance.

Procedura

- 1 Collocare gli altoparlanti sulla base del gruppo schermo e allineare i fori delle viti sugli altoparlanti a quelli sulla base del gruppo schermo.
- 2 Ricollocare le 9 viti (M3x4+7.1) che fissano gli altoparlanti alla base del gruppo schermo.
- 3 Instradare il cavo dell'altoparlante nelle guide di instradamento sulla base del gruppo schermo.
- 4 Collegare il cavo degli altoparlanti alla scheda di sistema.

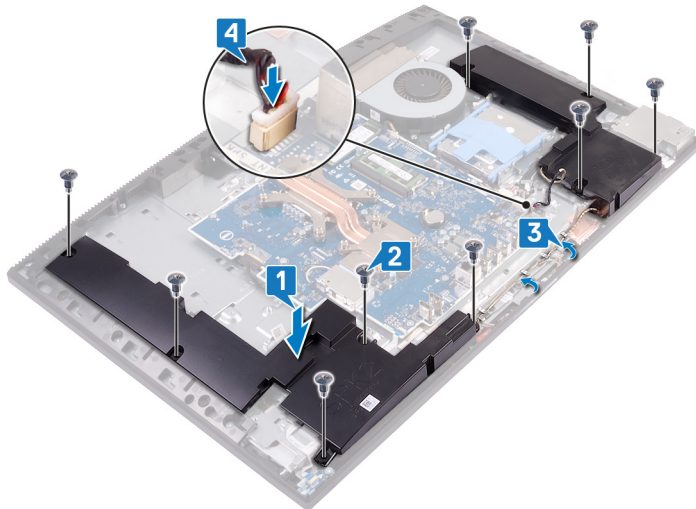

Post-requisiti

- 1 Ricollocare la [staffa di I/O posteriore](#).
- 2 Ricollocare il [coperchio della base](#).
- 3 Ricollocare il [coperchio posteriore](#).
- 4 Ricollocare la [protezione della scheda di sistema](#).
- 5 Ricollocare il [pedistallo](#).

Rimozione della scheda del pulsante di Accensione

AVVERTENZA: Prima di effettuare interventi sui componenti interni del computer, leggere le informazioni sulla sicurezza fornite con il computer e seguire la procedura in [Prima degli interventi sui componenti interni del computer](#). Dopo gli interventi sui componenti interni del computer, seguire le istruzioni descritte in [Dopo gli interventi sui componenti interni del computer](#). Per maggiori informazioni sulle procedure consigliate relative alla sicurezza, consultare la home page Conformità alle normative su www.dell.com/regulatory_compliance.

Prerequisiti

- 1 Rimuovere il [pedistallo](#).
- 2 Rimuovere il [coperchio posteriore](#).
- 3 Rimuovere il [coperchio della base](#).
- 4 Rimuovere la [staffa di I/O posteriore](#).
- 5 Rimuovere gli [altoparlanti](#).

Procedura

- 1 Aprire il dispositivo di chiusura e scollegare il cavo della scheda del pulsante di alimentazione dalla scheda di sistema.
- 2 Staccare il cavo della scheda del pulsante di alimentazione dalla base del gruppo schermo, farlo scorrere attraverso i cavi dell'antenna.
- 3 Rimuovere la vite (M3x5) che fissa la scheda del pulsante di accensione all'intelaiatura centrale
- 4 Estrarre la scheda del pulsante di alimentazione, con il relativo cavo dall'intelaiatura centrale.

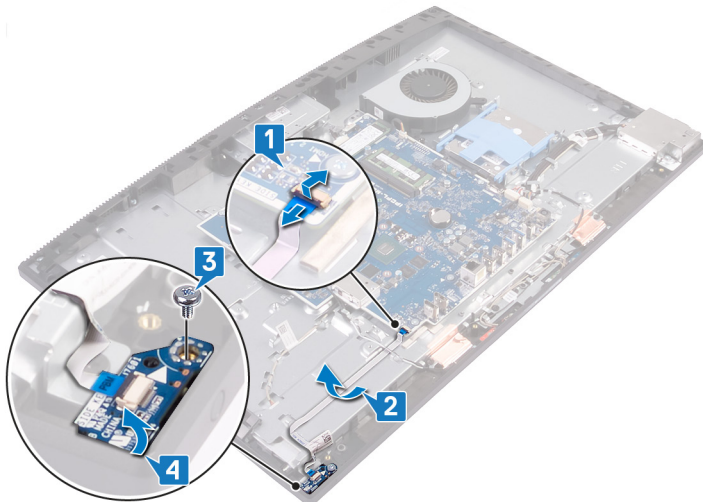

Ricollocamento della scheda del pulsante di Accensione

AVVERTENZA: Prima di effettuare interventi sui componenti interni del computer, leggere le informazioni sulla sicurezza fornite con il computer e seguire la procedura in [Prima degli interventi sui componenti interni del computer](#). Dopo gli interventi sui componenti interni del computer, seguire le istruzioni descritte in [Dopo gli interventi sui componenti interni del computer](#). Per maggiori informazioni sulle procedure consigliate relative alla sicurezza, consultare la home page Conformità alle normative su www.dell.com/regulatory_compliance.

Procedura

- 1 Utilizzando gli appositi montanti di allineamento, collocare la scheda del pulsante di accensione sull'intelaiatura centrale.
- 2 Ricollocare la vite (M3x5) che fissa la scheda del pulsante di accensione all'intelaiatura centrale
- 3 Far scorrere il cavo della scheda del pulsante di accensione sotto i cavi dell'antenna, quindi farlo aderire alla base del gruppo schermo.
- 4 Far scorrere la scheda del pulsante dell'indicatore di stato nel connettore presente sulla scheda di sistema, quindi premere sul dispositivo di chiusura per fissare il cavo.

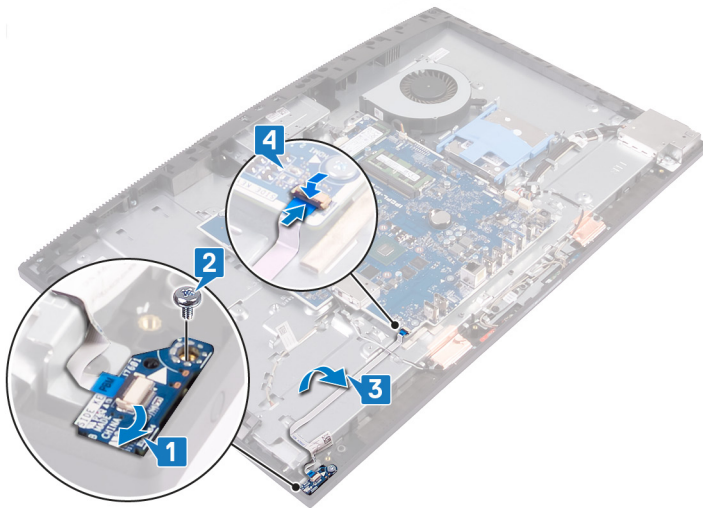

Post-requisiti

- 1 Ricollocare gli altoparlanti.
- 2 Ricollocare la staffa di I/O posteriore.
- 3 Ricollocare il coperchio della base.
- 4 Ricollocare il coperchio posteriore.
- 5 Ricollocare il piedistallo.

Rimozione della scheda di I/O

AVVERTENZA: Prima di effettuare interventi sui componenti interni del computer, leggere le informazioni sulla sicurezza fornite con il computer e seguire la procedura in [Prima degli interventi sui componenti interni del computer](#). Dopo gli interventi sui componenti interni del computer, seguire le istruzioni descritte in [Dopo gli interventi sui componenti interni del computer](#). Per maggiori informazioni sulle procedure consigliate relative alla sicurezza, consultare la home page Conformità alle normative su www.dell.com/regulatory_compliance.

Prerequisiti

- 1 Rimuovere il [pedistallo](#).
- 2 Rimuovere il [coperchio posteriore](#).
- 3 Rimuovere la [protezione della scheda di sistema](#).
- 4 Rimuovere il [coperchio della base](#).
- 5 Rimuovere la [staffa di I/O posteriore](#).
- 6 Rimuovere gli [altoparlanti](#).

Procedura

- 1 Utilizzando la linguetta di estrazione, sollevare e scollegare il cavo della scheda I/O dalla scheda di sistema.
- 2 Scollegare il cavo della scheda di alimentazione di I/O dalla scheda di sistema.
- 3 Scollegare il cavo della porta delle cuffie dalla scheda di sistema.
- 4 Rimuovere i cavi della scheda di I/O, di alimentazione della scheda di I/O e della porta delle cuffie dalle guide di instradamento sulla base del gruppo schermo.
- 5 Rimuovere le 2 viti (M3x5) che fissano la protezione della scheda di I/O alla base del gruppo schermo.
- 6 Sollevare la protezione della scheda di I/O dalla base del gruppo schermo.

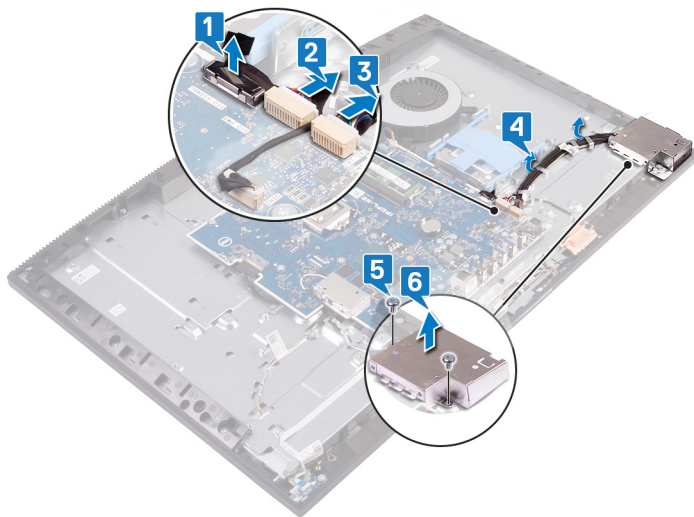

- 7 Rimuovere il cavo della porta delle cuffie dalla guida di instradamento sulla scheda I/O.
- 8 Rimuovere le 2 viti (M2.5x3.5) che fissano la scheda I/O alla base del gruppo schermo.
- 9 Estrarre la scheda I/O insieme ai relativi cavi dalla base del gruppo schermo.

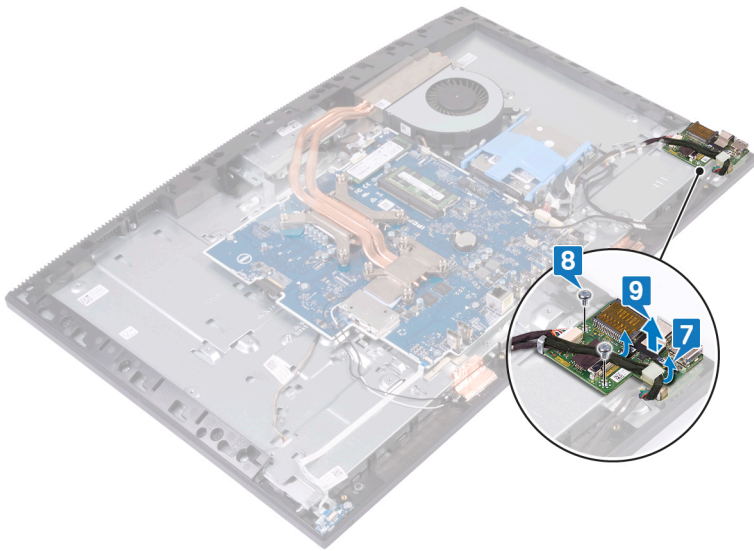

Ricollocamento della scheda di I/O

⚠ AVVERTENZA: Prima di effettuare interventi sui componenti interni del computer, leggere le informazioni sulla sicurezza fornite con il computer e seguire la procedura in [Prima degli interventi sui componenti interni del computer](#). Dopo gli interventi sui componenti interni del computer, seguire le istruzioni descritte in [Dopo gli interventi sui componenti interni del computer](#). Per maggiori informazioni sulle procedure consigliate relative alla sicurezza, consultare la home page Conformità alle normative su www.dell.com/regulatory_compliance.

Procedura

- 1 Collocare la scheda di I/O e i relativi cavi sulla base del gruppo schermo e allineare i fori delle viti sugli altoparlanti a quelli sulla base del gruppo schermo.

ⓘ N.B.: Assicurarsi che la porta USB Type-C sulla scheda di I/O sia nella staffa Type-C sulla base del gruppo schermo.

- 2 Ricollocare le 2 viti (M2.5x3.5) che fissano la scheda I/O alla base del gruppo schermo.
- 3 Instradare il cavo della porta delle cuffie nella guida di instradamento sulla scheda I/O.

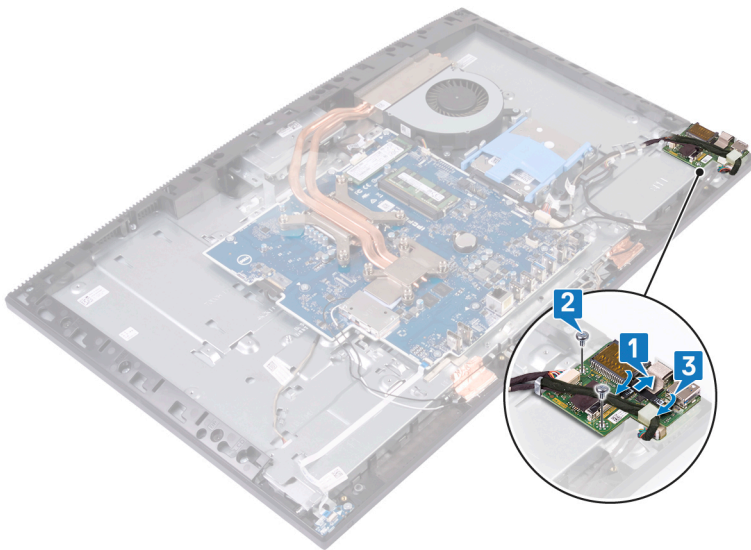

- 4 Posizionare i fori delle viti sulla protezione della scheda di I/O allineandoli ai fori sulla base del gruppo schermo.
- 5 Ricollocare le due viti (M3x5) che fissano la protezione della scheda di I/O alla base del gruppo schermo.
- 6 Instradare i cavi della porta delle cuffie, della scheda di I/O e dell'alimentazione della scheda I/O nelle guide di instradamento sulla base del gruppo schermo.
- 7 Collegare il cavo della porta delle cuffie alla scheda di sistema.
- 8 Collegare il cavo di alimentazione della scheda di I/O alla scheda di sistema.
- 9 Collegare il cavo della scheda I/O alla scheda di sistema.

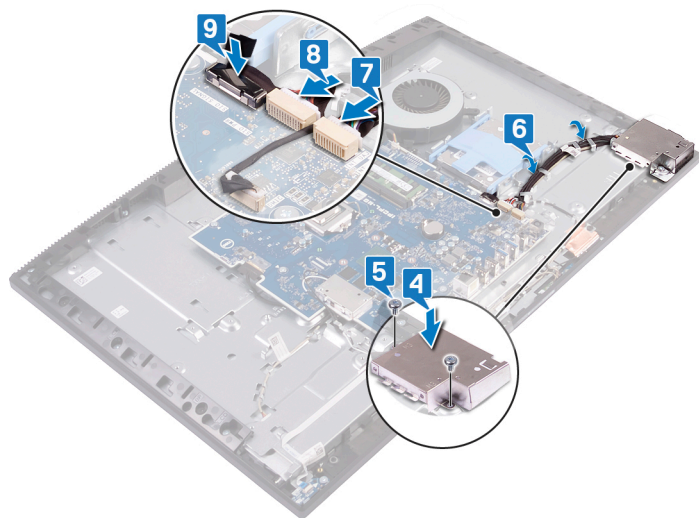

Post-requisiti

- 1 Ricollocare gli altoparlanti.
- 2 Ricollocare la staffa di I/O posteriore.
- 3 Ricollocare il coperchio della base.
- 4 Ricollocare la protezione della scheda di sistema.
- 5 Ricollocare il coperchio posteriore.
- 6 Ricollocare il piedistallo.

Rimozione della porta auricolare

AVVERTENZA: Prima di effettuare interventi sui componenti interni del computer, leggere le informazioni sulla sicurezza fornite con il computer e seguire la procedura in [Prima degli interventi sui componenti interni del computer](#). Dopo gli interventi sui componenti interni del computer, seguire le istruzioni descritte in [Dopo gli interventi sui componenti interni del computer](#). Per maggiori informazioni sulle procedure consigliate relative alla sicurezza, consultare la home page Conformità alle normative su www.dell.com/regulatory_compliance.

Prerequisiti

- 1 Rimuovere il [pedistallo](#).
- 2 Rimuovere il [coperchio posteriore](#).
- 3 Rimuovere la [protezione della scheda di sistema](#).
- 4 Rimuovere il [coperchio della base](#).
- 5 Rimuovere la [staffa di I/O posteriore](#).
- 6 Rimuovere gli [altoparlanti](#).
- 7 Rimuovere la [scheda di I/O](#).

Procedura

- 1 Rimuovere la vite (M3x5) che fissa la porta delle cuffie alla base del gruppo schermo.
- 2 Estrarre la porta delle cuffie insieme al relativo cavo dalla base del gruppo schermo.

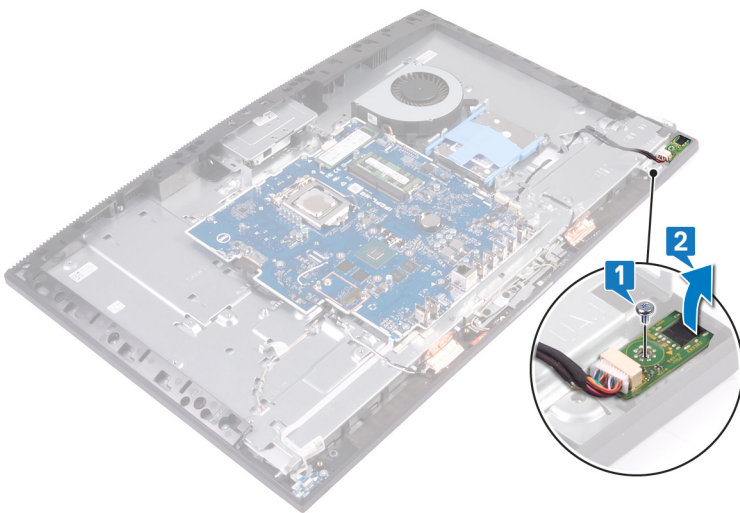

Ricollocamento della porta auricolare

AVVERTENZA: Prima di effettuare interventi sui componenti interni del computer, leggere le informazioni sulla sicurezza fornite con il computer e seguire la procedura in [Prima degli interventi sui componenti interni del computer](#). Dopo gli interventi sui componenti interni del computer, seguire le istruzioni descritte in [Dopo gli interventi sui componenti interni del computer](#). Per maggiori informazioni sulle procedure consigliate relative alla sicurezza, consultare la home page Conformità alle normative su www.dell.com/regulatory_compliance.

Procedura

- 1 Far scorrere la porta delle cuffie nello slot sull'intelaiatura centrale e allineare il foro della vite sulla porta delle cuffie al foro per la vite sulla base del gruppo schermo.
- 2 Ricollocare la vite (M3x5) che fissa la porta delle cuffie alla base del gruppo schermo.

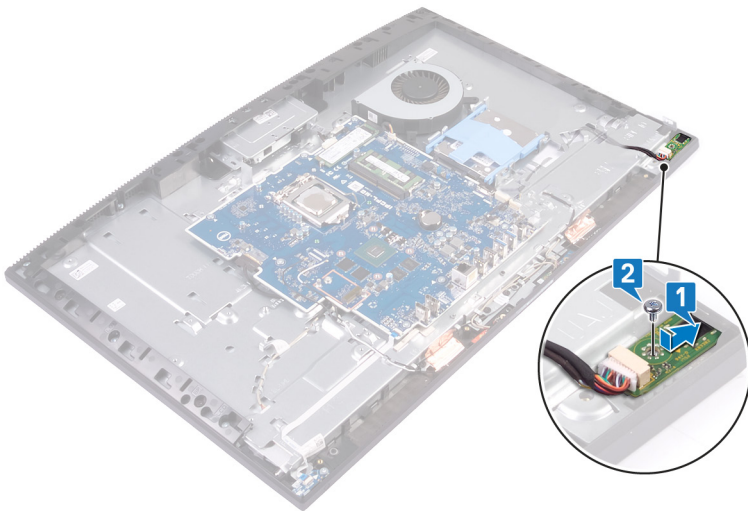

Post-requisiti

- 1 Ricollocare la [scheda di I/O](#).
- 2 Ricollocare gli [altoparlanti](#).
- 3 Ricollocare la [staffa di I/O posteriore](#).
- 4 Ricollocare il [coperchio della base](#).
- 5 Ricollocare la [protezione della scheda di sistema](#).
- 6 Ricollocare il [coperchio posteriore](#).
- 7 Ricollocare il [pedistallo](#).

Rimozione delle antenne

AVVERTENZA: Prima di effettuare interventi sui componenti interni del computer, leggere le informazioni sulla sicurezza fornite con il computer e seguire la procedura in [Prima degli interventi sui componenti interni del computer](#). Dopo gli interventi sui componenti interni del computer, seguire le istruzioni descritte in [Dopo gli interventi sui componenti interni del computer](#). Per maggiori informazioni sulle procedure consigliate relative alla sicurezza, consultare la home page Conformità alle normative su www.dell.com/regulatory_compliance.

Prerequisiti

- 1 Rimuovere il [pedistallo](#).
- 2 Rimuovere il [coperchio posteriore](#).
- 3 Rimuovere la [protezione della scheda di sistema](#).
- 4 Rimuovere la [scheda senza fili](#).
- 5 Rimuovere il [coperchio della base](#).
- 6 Rimuovere la [staffa di I/O posteriore](#).
- 7 Rimuovere gli [altoparlanti](#).

Procedura

- 1 Prendere nota dell'instradamento dei cavi dell'antenna e rimuoverli dalle guide di instradamento sulla base del gruppo dello schermo.
- 2 Rimuovere le due viti (M2x2.5) che fissano i moduli dell'antenna (2) all'intelaiatura centrale.
- 3 Staccare e sollevare i moduli dell'antenna (2) dalla base del gruppo schermo.

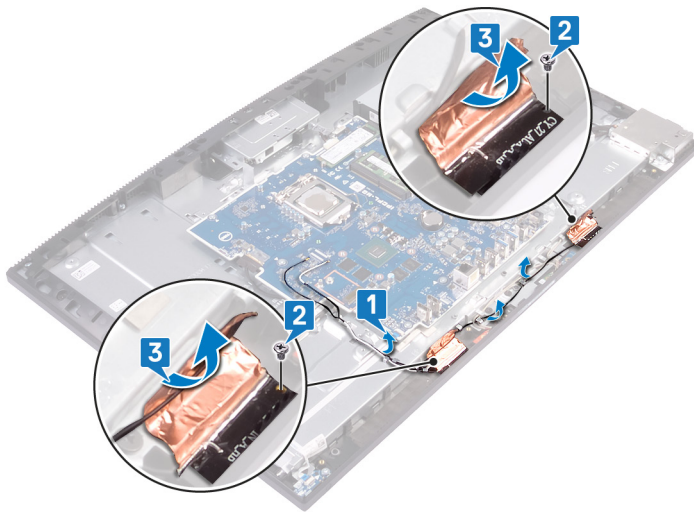

Come ricollocare le antenne

AVVERTENZA: Prima di effettuare interventi sui componenti interni del computer, leggere le informazioni sulla sicurezza fornite con il computer e seguire la procedura in [Prima degli interventi sui componenti interni del computer](#). Dopo gli interventi sui componenti interni del computer, seguire le istruzioni descritte in [Dopo gli interventi sui componenti interni del computer](#). Per maggiori informazioni sulle procedure consigliate relative alla sicurezza, consultare la home page Conformità alle normative su www.dell.com/regulatory_compliance.

Procedura

- 1 A un'angolazione, far scorrere e allineare i moduli dell'antenna (2) con gli slot sull'intelaiatura centrale e fissarli in posizione.
- 2 Far aderire il nastro che fissa i moduli dell'antenna (2) alla base del gruppo schermo.
- 3 Ricollocare le due viti (M2x2.5) che fissano i moduli dell'antenna (2) all'intelaiatura centrale.
- 4 Instradare i cavi dell'antenna nelle guide di instradamento sulla base del gruppo schermo.

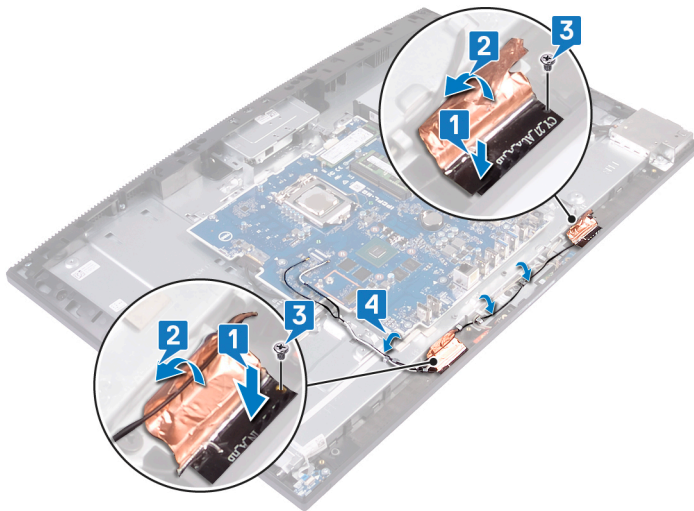

Post-requisiti

- 1 Ricollocare gli altoparlanti.
- 2 Ricollocare la staffa di I/O posteriore.
- 3 Ricollocare il coperchio della base.
- 4 Ricollocare la scheda senza fili.
- 5 Ricollocare la protezione della scheda di sistema.
- 6 Ricollocare il coperchio posteriore.
- 7 Ricollocare il piedistallo.

Rimozione del processore

AVVERTENZA: Prima di effettuare interventi sui componenti interni del computer, leggere le informazioni sulla sicurezza fornite con il computer e seguire la procedura in [Prima degli interventi sui componenti interni del computer](#). Dopo gli interventi sui componenti interni del computer, seguire le istruzioni descritte in [Dopo gli interventi sui componenti interni del computer](#). Per maggiori informazioni sulle procedure consigliate relative alla sicurezza, consultare la home page Conformità alle normative su www.dell.com/regulatory_compliance.

Prerequisiti

- 1 Rimuovere il [pedistallo](#).
- 2 Rimuovere il [coperchio posteriore](#).
- 3 Rimuovere la [protezione della scheda di sistema](#).
- 4 Rimuovere il [dissipatore di calore](#).
- 5 Rimuovere il [coperchio della base](#).
- 6 Rimuovere la [staffa di I/O posteriore](#).

Procedura

- 1 Individuare il processore sulla scheda di sistema.



- 2 Premere la leva di sblocco, quindi tirarla verso l'esterno per sganciarla dalla linguetta di fissaggio.
- 3 Tirare la leva di sblocco completamente verso l'alto per sbloccare il processore.
- 4 Estrarre delicatamente il processore e rimuoverlo dal relativo zoccolo.

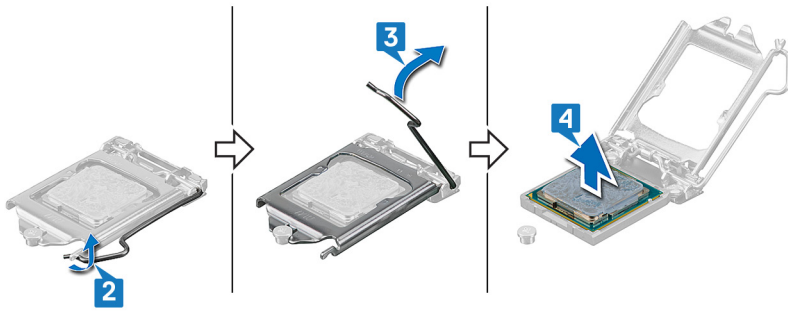

Ricollocamento del processore

- ⚠ **AVVERTENZA:** Prima di effettuare interventi sui componenti interni del computer, leggere le informazioni sulla sicurezza fornite con il computer e seguire la procedura in [Prima degli interventi sui componenti interni del computer](#). Dopo gli interventi sui componenti interni del computer, seguire le istruzioni descritte in [Dopo gli interventi sui componenti interni del computer](#). Per maggiori informazioni sulle procedure consigliate relative alla sicurezza, consultare la home page Conformità alle normative su www.dell.com/regulatory_compliance.
- ⚠ **ATTENZIONE:** Nel caso in cui il processore o il relativo dissipatore di calore vengano sostituiti, utilizzare la pasta termoconduttiva fornita nel kit per assicurarsi che vi sia conduttività termica.
- ℹ **N.B.:** Viene fornito un nuovo processore con un cuscinetto termico. In alcuni casi, il processore può essere fornito con il cuscinetto termico allegato.

Procedura

- 1 Assicurarsi che la leva di sblocco sullo zoccolo del processore sia completamente estesa in posizione aperta. Dopodiché, allineare le tacche presenti sul processore con le linguette del suo zoccolo, quindi posizionare il processore nello zoccolo.
 - ⚠ **ATTENZIONE:** L'angolo del piedino 1 del processore è contrassegnato da un triangolo da allineare con il segno sull'angolo del piedino 1 dello zoccolo del processore, per assicurare un corretto inserimento. Quando il processore è correttamente posizionato, tutti e quattro gli angoli sono allineati alla stessa altezza. Se uno o più angoli del processore sono più alti degli altri, il processore non è inserito correttamente e la chiusura di una staffa di fissaggio potrebbe causare danni permanenti al processore.
 - ⚠ **ATTENZIONE:** Accertarsi che la tacca della staffa di fissaggio sia posizionata al di sotto del supporto di allineamento.
- 2 Quando il processore è completamente inserito nello zoccolo, chiudere la staffa di fissaggio.
- 3 Ruotare la leva di sblocco verso il basso e collocarla sotto la linguetta sulla staffa di fissaggio.

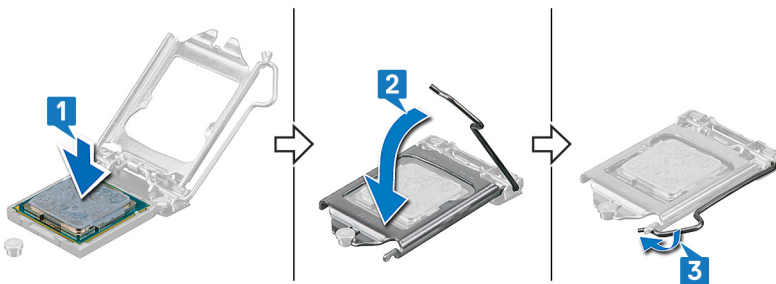

Post-requisiti

- 1 Ricollocare la [staffa di I/O posteriore](#).
- 2 Ricollocare il [coperchio della base](#).
- 3 Riposizionare il [dissipatore di calore](#).
- 4 Ricollocare la [protezione della scheda di sistema](#).
- 5 Ricollocare il [coperchio posteriore](#).
- 6 Ricollocare il [pedistallo](#).

Rimozione della scheda di sistema

⚠ AVVERTENZA: Prima di effettuare interventi sui componenti interni del computer, leggere le informazioni sulla sicurezza fornite con il computer e seguire la procedura in [Prima degli interventi sui componenti interni del computer](#). Dopo gli interventi sui componenti interni del computer, seguire le istruzioni descritte in [Dopo gli interventi sui componenti interni del computer](#). Per maggiori informazioni sulle procedure consigliate relative alla sicurezza, consultare la home page Conformità alle normative su www.dell.com/regulatory_compliance.

ⓘ N.B.: Il Numero di servizio del computer è memorizzato nella scheda di sistema. Inserire il Numero di servizio nel programma di configurazione del BIOS dopo aver ricollocato la scheda di sistema.

ⓘ N.B.: Il ricollocamento della scheda di sistema annulla eventuali modifiche apportate al BIOS mediante il programma di configurazione del sistema. È necessario apportare nuovamente le modifiche appropriate dopo aver ricollocato la scheda di sistema.

ⓘ N.B.: Prima di scollegare i cavi dalla scheda di sistema, prendere nota dell'ubicazione dei connettori, così da poterli ricollegare correttamente dopo aver ricollocato la scheda di sistema.

Prerequisiti

- 1 Rimuovere il [pedistallo](#).
- 2 Rimuovere il [coperchio posteriore](#).
- 3 Rimuovere il [disco rigido](#).
- 4 Rimuovere la [protezione della scheda di sistema](#).
- 5 Rimuovere il [modulo di memoria](#).
- 6 Rimuovere la [scheda senza fili](#).
- 7 Rimuovere l'[unità a stato solido/memoria Intel Optane](#) o l'[unità a stato solido \(a metà lunghezza\)](#), a seconda dei casi.
- 8 Rimuovere il [dissipatore di calore](#).
- 9 Rimuovere il [coperchio della base](#).
- 10 Rimuovere la [staffa di I/O posteriore](#).
- 11 Rimuovere il [processore](#).

Procedura

ⓘ N.B.: La seguente procedura si applica solo a computer forniti di display UHD (Ultra HD).

- 1 Utilizzando la linguetta di estrazione, scollegare il cavo dello schermo dalla scheda di sistema.
- 2 Scollegare il cavo della retroilluminazione dello schermo dalla scheda di sistema.
- 3 Scollegare il cavo della videocamera dalla scheda di sistema.
- 4 Scollegare il cavo della ventola dalla scheda di sistema.
- 5 Utilizzando la linguetta di estrazione, scollegare il cavo della scheda I/O dalla scheda di sistema.
- 6 Scollegare il cavo della scheda di alimentazione di I/O dalla scheda di sistema.
- 7 Scollegare il cavo della porta delle cuffie dalla scheda di sistema.
- 8 Scollegare il cavo degli altoparlanti dalla scheda di sistema.
- 9 Scollegare il cavo dei microfoni dalla scheda di sistema.
- 10 Aprire il dispositivo di chiusura e scollegare il cavo della scheda del pulsante di alimentazione dalla scheda di sistema.

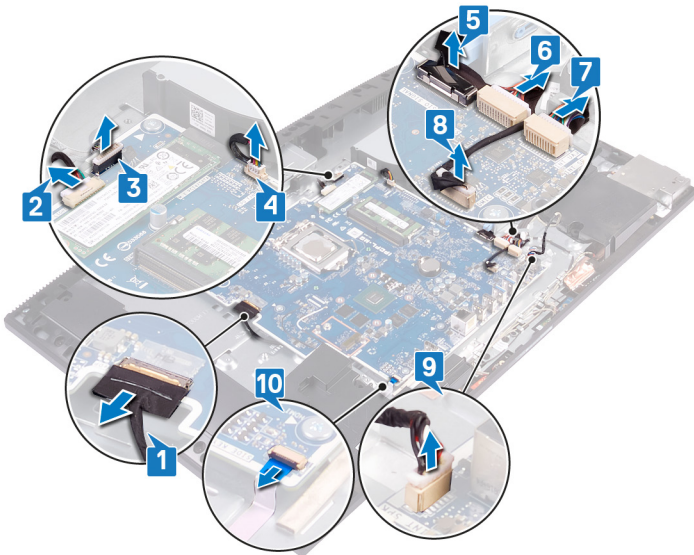

- 11 Rimuovere le 9 viti (M3x5) che fissano la scheda di sistema alla base del gruppo schermo.
- 12 Estrarre la scheda di sistema dalla base del gruppo schermo.

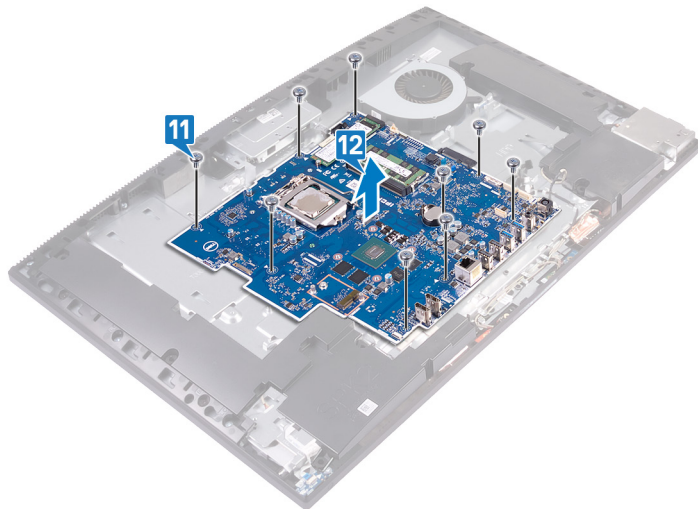

Procedura

ⓘ | N.B.: La seguente procedura si applica solo a computer forniti di display FHD (Full HD).

- 1 Scollegare il cavo della porta dell'adattatore di alimentazione dalla scheda di sistema.
- 2 Scollegare il cavo della retroilluminazione dello schermo dalla scheda di sistema.
- 3 Scollegare il cavo della videocamera dalla scheda di sistema.
- 4 Utilizzando la linguetta di estrazione, scollegare il cavo della ventola dalla scheda di sistema.
- 5 Utilizzando la linguetta di estrazione, scollegare il cavo della scheda I/O dalla scheda di sistema.
- 6 Scollegare il cavo della scheda di alimentazione di I/O dalla scheda di sistema.
- 7 Scollegare il cavo della scheda della porta delle cuffie dalla scheda di sistema.
- 8 Scollegare il cavo degli altoparlanti dalla scheda di sistema.
- 9 Scollegare il cavo dei microfoni dalla scheda di sistema.
- 10 Aprire il dispositivo di chiusura e scollegare il cavo della scheda del pulsante di alimentazione dalla scheda di sistema.
- 11 Staccare il nastro e premere i fermagli di fissaggio per scollegare il cavo dello schermo dalla scheda di sistema.
- 12 Scollegare il cavo del touchscreen dalla scheda di sistema.

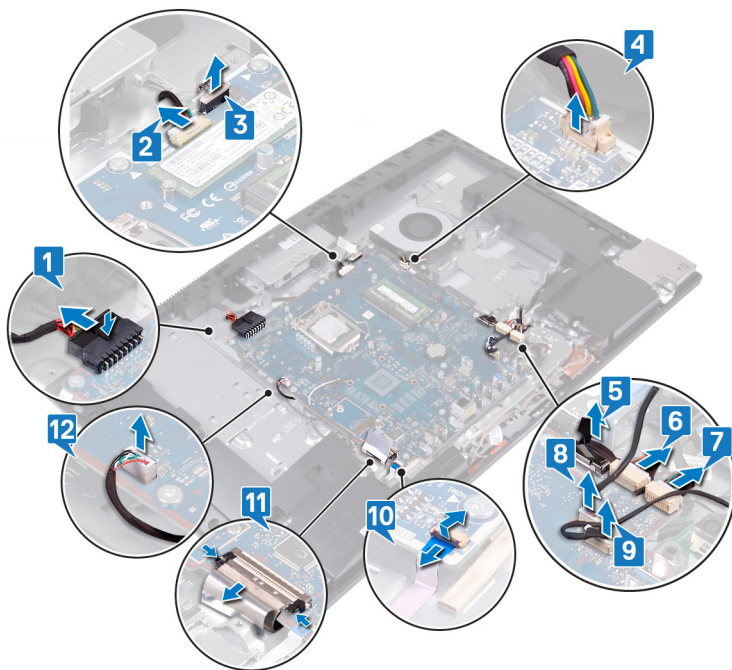

- 13 Rimuovere le 9 viti (M3x5) che fissano la scheda di sistema alla base del gruppo schermo.
- 14 Estrarre la scheda di sistema dalla base del gruppo schermo.

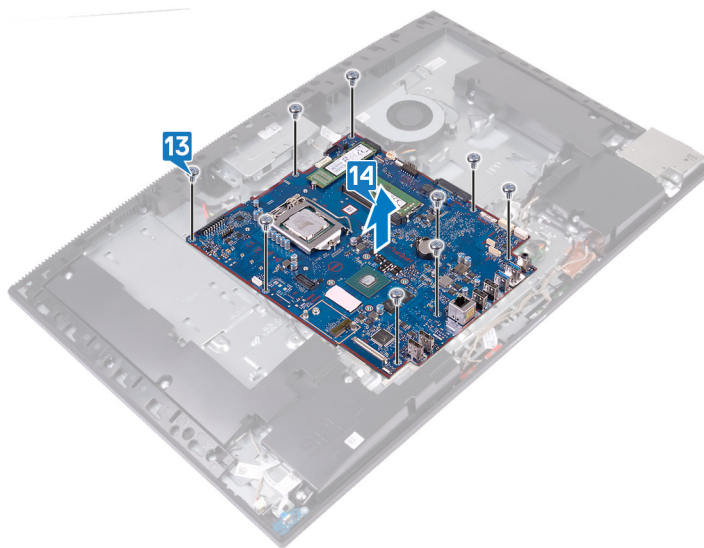

Ricollocamento della scheda di sistema

⚠ AVVERTENZA: Prima di effettuare interventi sui componenti interni del computer, leggere le informazioni sulla sicurezza fornite con il computer e seguire la procedura in [Prima degli interventi sui componenti interni del computer](#). Dopo gli interventi sui componenti interni del computer, seguire le istruzioni descritte in [Dopo gli interventi sui componenti interni del computer](#). Per maggiori informazioni sulle procedure consigliate relative alla sicurezza, consultare la home page Conformità alle normative su www.dell.com/regulatory_compliance.

ⓘ N.B.: Il Numero di servizio del computer è memorizzato nella scheda di sistema. Inserire il Numero di servizio nel programma di configurazione del BIOS dopo aver ricollocato la scheda di sistema.

ⓘ N.B.: Il ricollocamento della scheda di sistema annulla eventuali modifiche apportate al BIOS mediante il programma di configurazione del sistema. È necessario apportare nuovamente le modifiche appropriate dopo aver ricollocato la scheda di sistema.

Procedura

ⓘ N.B.: La seguente procedura si applica solo a computer forniti di display UHD (Ultra HD).

- 1 Allineare i fori delle viti sulla scheda di sistema con i fori sulla base del gruppo schermo.
- 2 Ricollocare le nove viti (M3x5) che fissano la scheda di sistema alla base del gruppo schermo.

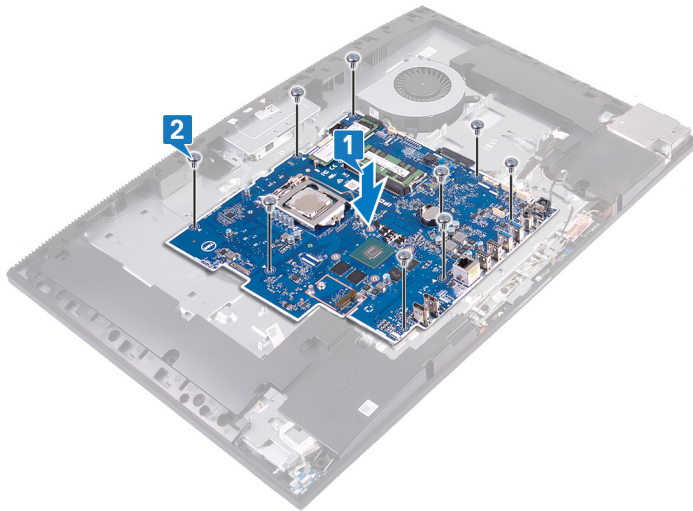

- 3 Collegare il cavo dello schermo alla scheda di sistema.
- 4 Collegare il cavo di retroilluminazione dello schermo alla scheda di sistema.
- 5 Collegare il cavo della fotocamera alla scheda di sistema.
- 6 Collegare il cavo della ventola alla scheda di sistema.
- 7 Collegare il cavo della scheda I/O alla scheda di sistema.
- 8 Collegare il cavo di alimentazione della scheda di I/O alla scheda di sistema.
- 9 Collegare il cavo della porta delle cuffie alla scheda di sistema.
- 10 Collegare il cavo degli altoparlanti alla scheda di sistema.
- 11 Collegare il cavo dei microfoni alla scheda di sistema.
- 12 Aprire il dispositivo di chiusura e collegare il cavo della scheda del pulsante di alimentazione alla scheda di sistema.

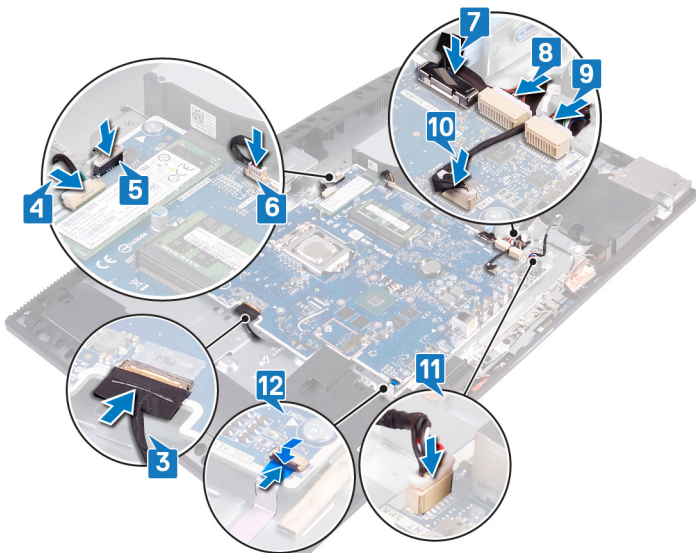

Procedura

① **N.B.: La seguente procedura si applica solo a computer forniti di display FHD (Full HD).**

- 1 Allineare i fori delle viti sulla scheda di sistema con i fori sulla base del gruppo schermo.
- 2 Ricollocare le nove viti (M3x5) che fissano la scheda di sistema alla base del gruppo schermo.

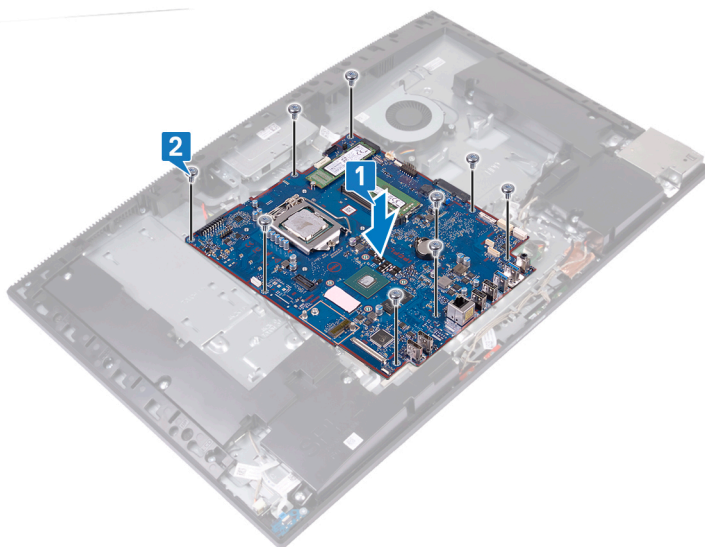

- 3 Collegare il cavo dell'adattatore di alimentazione alla scheda di sistema.
- 4 Collegare il cavo di retroilluminazione dello schermo alla scheda di sistema.
- 5 Collegare il cavo della fotocamera alla scheda di sistema.
- 6 Collegare il cavo della ventola alla scheda di sistema.
- 7 Collegare il cavo della scheda I/O alla scheda di sistema.
- 8 Collegare il cavo di alimentazione della scheda di I/O alla scheda di sistema.
- 9 Collegare il cavo della porta delle cuffie alla scheda di sistema.
- 10 Collegare il cavo degli altoparlanti alla scheda di sistema.
- 11 Collegare il cavo dei microfoni alla scheda di sistema.

- 12 Collegare il cavo della scheda del pulsante di alimentazione alla scheda di sistema, quindi chiudere il dispositivo di chiusura per fissare il cavo.
- 13 Collegare il cavo dello schermo alla scheda di sistema e far aderire il nastro che fissa il cavo alla scheda di sistema.
- 14 Collegare il cavo del touchscreen alla scheda di sistema.

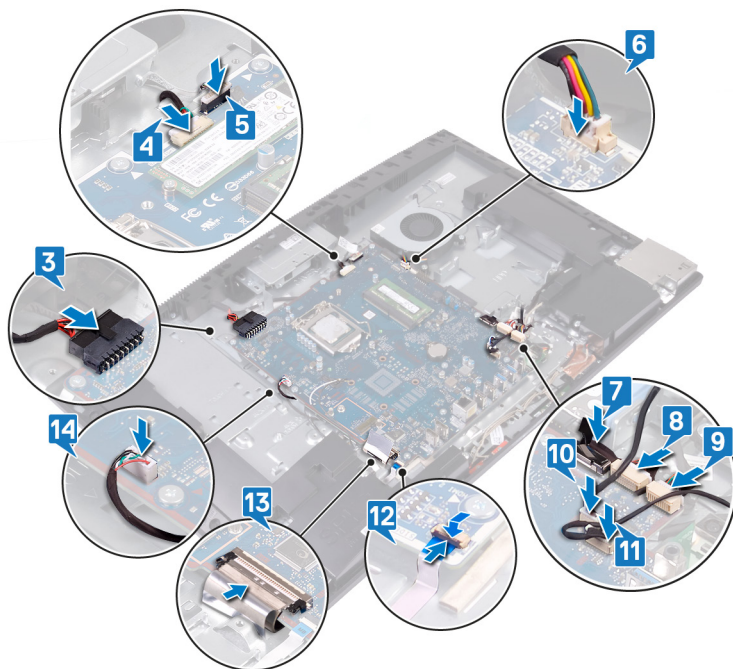

Post-requisiti

- 1 Riposizionare il [processore](#).
- 2 Ricollocare la [staffa di I/O posteriore](#).
- 3 Ricollocare il [coperchio della base](#).
- 4 Riposizionare il [dissipatore di calore](#).
- 5 Ricollocare l'[unità a stato solido/memoria Intel Optane](#) o l'[unità a stato solido \(a metà lunghezza\)](#), a seconda dei casi.
- 6 Ricollocare la [scheda senza fili](#).
- 7 Ricollocare il [modulo di memoria](#).
- 8 Ricollocare la [protezione della scheda di sistema](#).
- 9 Ricollocare il [disco rigido](#).
- 10 Ricollocare il [coperchio posteriore](#).
- 11 Ricollocare il [piedistallo](#).

Aggiornamento del BIOS

Potrebbe essere necessario aggiornare il BIOS quando è disponibile un aggiornamento oppure dopo aver ricollocato la scheda di sistema. Seguire questi passaggi per aggiornare il BIOS:

- 1 Accendere il computer.
- 2 Accedere al sito Web www.dell.com/support.
- 3 Fare clic su **Product support** (Supporto prodotto), immettere il Numero di Servizio del computer e quindi fare clic su **Submit** (Invia).

ⓘ N.B.: Se non si dispone del Numero di Servizio, utilizzare la funzione di rilevamento automatico o ricercare manualmente il modello del computer.

- 4 Fare clic su **Drivers & Downloads (Driver e download) > Find it myself (Provvederò da solo)**.

- 5 Selezionare il sistema operativo installato nel computer.
- 6 Scorrere la pagina fino in fondo ed espandere **BIOS**.
- 7 Fare clic su **Download (Scarica)** per scaricare l'ultima versione del BIOS del computer.
- 8 Al termine del download, accedere alla cartella in cui è stato salvato il file di aggiornamento del BIOS.
- 9 Fare doppio clic sull'icona del file dell'aggiornamento del BIOS e seguire le istruzioni visualizzate.

Rimozione della porta dell'adattatore di alimentazione

⚠ AVVERTENZA: Prima di effettuare interventi sui componenti interni del computer, leggere le informazioni sulla sicurezza fornite con il computer e seguire la procedura in [Prima degli interventi sui componenti interni del computer](#). Dopo gli interventi sui componenti interni del computer, seguire le istruzioni descritte in [Dopo gli interventi sui componenti interni del computer](#). Per maggiori informazioni sulle procedure consigliate relative alla sicurezza, consultare la home page Conformità alle normative su www.dell.com/regulatory_compliance.

Prerequisiti

- 1 Rimuovere il [pedistallo](#).
- 2 Rimuovere il [coperchio posteriore](#).
- 3 Rimuovere il [disco rigido](#).
- 4 Rimuovere la [protezione della scheda di sistema](#).
- 5 Rimuovere la [scheda senza fili](#).
- 6 Rimuovere il [dissipatore di calore](#).
- 7 Rimuovere il [coperchio della base](#).
- 8 Rimuovere la [staffa di I/O posteriore](#).
- 9 Rimuovere la [scheda di sistema](#).

Procedura

ⓘ N.B.: La seguente procedura si applica solo a computer forniti di display FHD (Full HD).

- 1 Rimuovere il cavo della porta dell'adattatore di alimentazione dalle guide di instradamento sulla base del gruppo schermo.
- 2 Rimuovere le 2 viti (M3x5) che fissano la porta dell'adattatore di alimentazione alla base del gruppo schermo.
- 3 Estrarre la porta dell'adattatore di alimentazione con il relativo cavo dalla base del gruppo schermo.

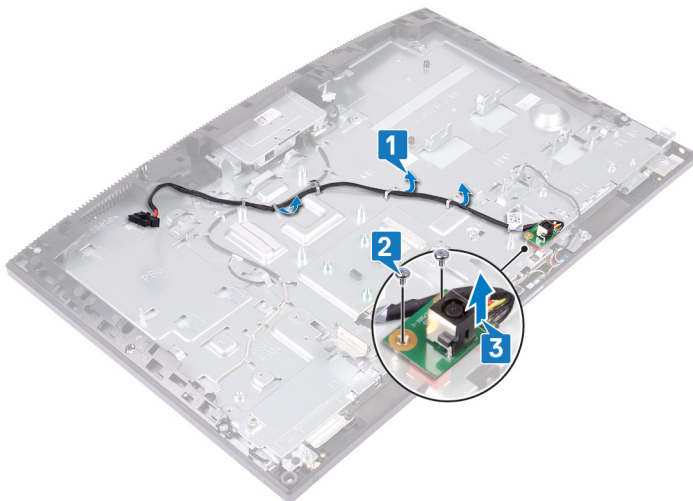

Ricollocamento della porta dell'adattatore di alimentazione

AVVERTENZA: Prima di effettuare interventi sui componenti interni del computer, leggere le informazioni sulla sicurezza fornite con il computer e seguire la procedura in [Prima degli interventi sui componenti interni del computer](#). Dopo gli interventi sui componenti interni del computer, seguire le istruzioni descritte in [Dopo gli interventi sui componenti interni del computer](#). Per maggiori informazioni sulle procedure consigliate relative alla sicurezza, consultare la home page Conformità alle normative su www.dell.com/regulatory_compliance.

Procedura

N.B.: La seguente procedura si applica solo a computer forniti di display FHD (Full HD).

- 1 Allineare il foro per la vite sulla porta dell'adattatore di alimentazione al foro per la vite sulla base del gruppo schermo e collocare la porta dell'adattatore di alimentazione sulla base del gruppo schermo.
- 2 Ricollocare le 2 viti (M3x5) che fissano la porta dell'adattatore di alimentazione alla base del gruppo schermo.
- 3 Instradare il cavo dell'adattatore di alimentazione nelle guide di instradamento sulla base del gruppo schermo.

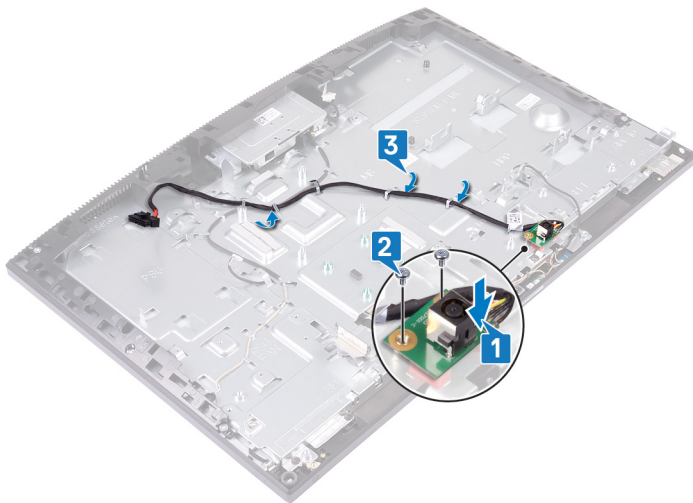

Post-requisiti

- 1 Ricollocare la [scheda di sistema](#).
- 2 Ricollocare la [staffa di I/O posteriore](#).
- 3 Ricollocare il [coperchio della base](#).
- 4 Riposizionare il [dissipatore di calore](#).
- 5 Ricollocare la [scheda senza fili](#).
- 6 Ricollocare la [protezione della scheda di sistema](#).
- 7 Ricollocare il [disco rigido](#).
- 8 Ricollocare il [coperchio posteriore](#).
- 9 Ricollocare il [pedistallo](#).

Rimozione del pannello dello schermo

AVVERTENZA: Prima di effettuare interventi sui componenti interni del computer, leggere le informazioni sulla sicurezza fornite con il computer e seguire la procedura in [Prima degli interventi sui componenti interni del computer](#). Dopo gli interventi sui componenti interni del computer, seguire le istruzioni descritte in [Dopo gli interventi sui componenti interni del computer](#). Per maggiori informazioni sulle procedure consigliate relative alla sicurezza, consultare la home page Conformità alle normative su www.dell.com/regulatory_compliance.

Prerequisiti

- 1 Rimuovere il [pedistallo](#).
- 2 Rimuovere il [coperchio posteriore](#).
- 3 Rimuovere la [protezione della scheda di sistema](#).
- 4 Rimuovere il [disco rigido](#).
- 5 Rimuovere la [scheda senza fili](#).
- 6 Rimuovere il [dissipatore di calore](#).
- 7 Rimuovere la [fotocamera](#).
- 8 Rimuovere il [coperchio della base](#).
- 9 Rimuovere la [staffa di I/O posteriore](#).
- 10 Rimuovere gli [altoparlanti](#).
- 11 Rimuovere la [scheda di sistema](#).

Procedura

- 1 Rimuovere il cavo della retroilluminazione dello schermo dalle guide di instradamento sulla base del gruppo schermo.
- 2 Rimuovere le 12 viti (M3x5) che fissano l'intelaiatura centrale e la base del gruppo schermo al pannello dello schermo.

N.B.: Le viti che fissano l'intelaiatura centrale e la relativa base al pannello dello schermo sono di colore argento e attorno ai fori delle viti è incisa la scritta "LCD".

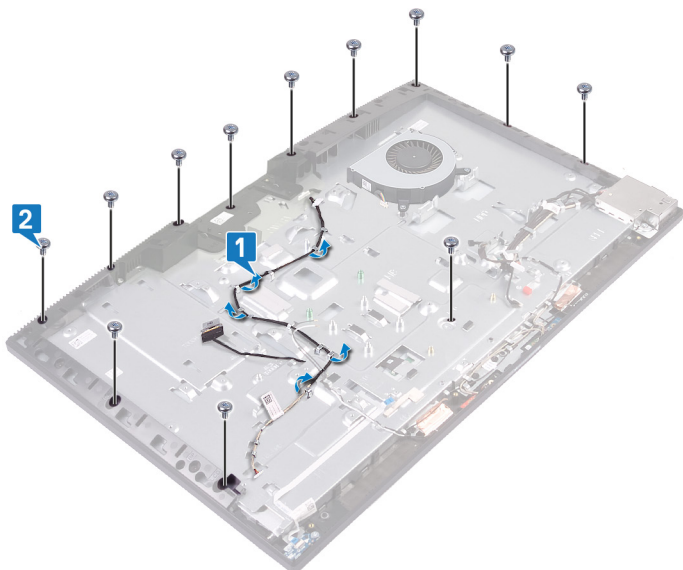

3 Posizionare il computer in posizione verticale e piegarlo in avanti per sbloccare il pannello dello schermo dalla base del gruppo schermo.

ⓘ N.B.: Per evitare di danneggiare il pannello dello schermo e l'intelaiatura centrale, tenere il pannello dello schermo come mostrato nell'immagine quando lo si rilascia dalla base del gruppo schermo.

4 Spingere il cavo dello schermo e il cavo di retroilluminazione dello schermo attraverso gli slot sulla base del gruppo schermo.

5 Sollevare il pannello dello schermo dall'intelaiatura centrale e dalla base del gruppo schermo.

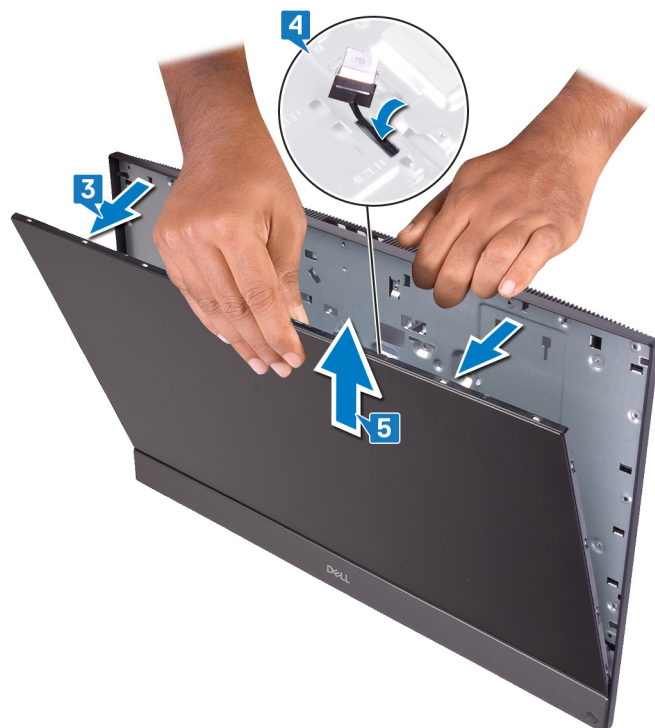

6 Dopo avere eseguito i passaggi precedenti, rimane solo il pannello dello schermo.



Ricollocamento del pannello dello schermo

AVVERTENZA: Prima di effettuare interventi sui componenti interni del computer, leggere le informazioni sulla sicurezza fornite con il computer e seguire la procedura in [Prima degli interventi sui componenti interni del computer](#). Dopo gli interventi sui componenti interni del computer, seguire le istruzioni descritte in [Dopo gli interventi sui componenti interni del computer](#). Per maggiori informazioni sulle procedure consigliate relative alla sicurezza, consultare la home page Conformità alle normative su www.dell.com/regulatory_compliance.

Procedura

N.B.: Il cavo dello schermo a sfioramento è presente solo in computer forniti di tale schermo.

- 1 Posizionare la base del gruppo schermo in posizione verticale e far scorrere il pannello dello schermo nello slot tra l'intelaiatura centrale e la base.
- 2 Spingere scorrere il cavo dello schermo, il cavo dello schermo a sfioramento e il cavo di retroilluminazione dello schermo attraverso gli slot sulla base del gruppo schermo.
- 3 Spingere il pannello dello schermo verso la base del gruppo schermo., chiudendo la fessura tra il pannello e l'intelaiatura centrale.

N.B.: Assicurarsi che il cavo dello schermo, il cavo dello schermo a sfioramento e il cavo di retroilluminazione dello schermo siano completamente infilati negli slot sulla base del gruppo schermo prima di chiudere la fessura tra il pannello e l'intelaiatura centrale.

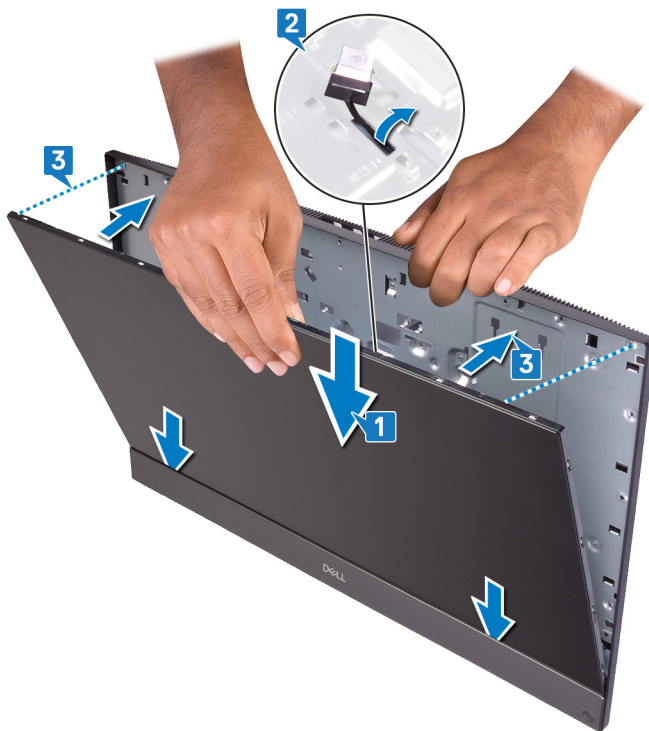

- 4 Posizionare la base del gruppo schermo su una superficie piana e pulita con lo schermo rivolto verso il basso e la vite nella posizione mostrata.

i **N.B.:** Per allineare correttamente la fessura tra pannello dello schermo e intelaiatura centrale, assicurarsi che questo passaggio venga effettuato prima di ricollocare le viti.



5 In ordine sequenziale (indicato nell'immagine), ricollocare le 11 viti (M3x5) che fissano il pannello dello schermo alla base del gruppo schermo.

i **N.B.:** Le viti che fissano l'intelaiatura centrale e la relativa base al pannello dello schermo sono di colore argento e attorno ai fori delle viti è incisa la scritta "LCD".

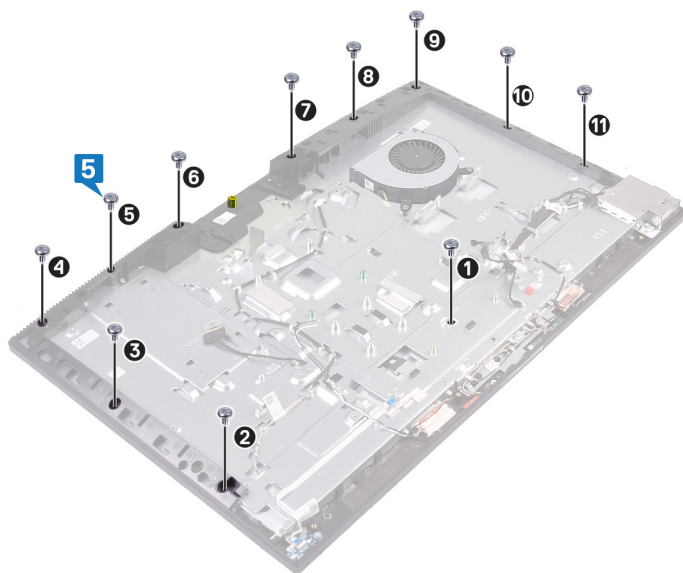

6 Rimuovere la vite maschera dal pannello dello schermo.



- 7 Ricollocare la vite (M3x5) che fissa il pannello dello schermo all'intelaiatura centrale e alla base del gruppo schermo.
- 8 Instradare il cavo di retroilluminazione dello schermo nelle guide di instradamento sulla base del gruppo schermo.

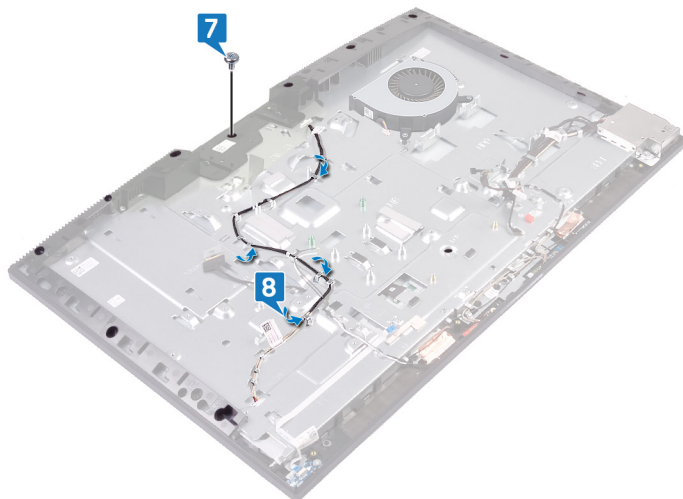

Post-requisiti

- 1 Ricollocare la [scheda di sistema](#).
- 2 Ricollocare gli [altoparlanti](#).
- 3 Ricollocare la [staffa di I/O posteriore](#).
- 4 Ricollocare il [coperchio della base](#).
- 5 Ricollocare la [fotocamera](#).
- 6 Riposizionare il [dissipatore di calore](#).
- 7 Ricollocare la [scheda senza fili](#).
- 8 Ricollocare la [protezione della scheda di sistema](#).
- 9 Ricollocare il [disco rigido](#).
- 10 Ricollocare il [coperchio posteriore](#).
- 11 Ricollocare il [pedistallo](#).

Rimozione dell'intelaiatura centrale

⚠ AVVERTENZA: Prima di effettuare interventi sui componenti interni del computer, leggere le informazioni sulla sicurezza fornite con il computer e seguire la procedura in [Prima degli interventi sui componenti interni del computer](#). Dopo gli interventi sui componenti interni del computer, seguire le istruzioni descritte in [Dopo gli interventi sui componenti interni del computer](#). Per maggiori informazioni sulle procedure consigliate relative alla sicurezza, consultare la home page Conformità alle normative su www.dell.com/regulatory_compliance.

Prerequisiti

- 1 Rimuovere il [pedistallo](#).
- 2 Rimuovere il [coperchio posteriore](#).
- 3 Rimuovere il [disco rigido](#).
- 4 Rimuovere la [protezione della scheda di sistema](#).
- 5 Rimuovere la [scheda senza fili](#).
- 6 Rimuovere la [ventola](#).
- 7 Rimuovere il [dissipatore di calore](#).
- 8 Rimuovere la [fotocamera](#).
- 9 Rimuovere il [coperchio della base](#).
- 10 Rimuovere la [staffa di I/O posteriore](#).
- 11 Rimuovere i [microfoni](#).
- 12 Rimuovere gli [altoparlanti](#).
- 13 Rimuovere la [scheda del pulsante di alimentazione](#).
- 14 Rimuovere la [scheda di I/O](#).
- 15 Rimuovere la [porta auricolare](#).
- 16 Rimuovere le [antenne](#).
- 17 Rimuovere la [scheda di sistema](#).
- 18 Rimuovere la porta dell'[adattatore di alimentazione](#). (Disponibile su computer con display FHD)
- 19 Rimuovere il [pannello dello schermo](#).

Procedura

- 1 Rimuovere le 16 viti (M3x5) che fissano l'intelaiatura centrale alla base del gruppo schermo.

ⓘ N.B.: Le viti che fissano l'intelaiatura centrale alla base del gruppo schermo sono di colore nero e attorno ai fori delle viti è incisa la scritta "BP".

- 2 A partire dalla posizione mostrata, far scorrere e sollevare per sbloccare le linguette sull'intelaiatura centrale dagli slot sulla base del gruppo schermo.

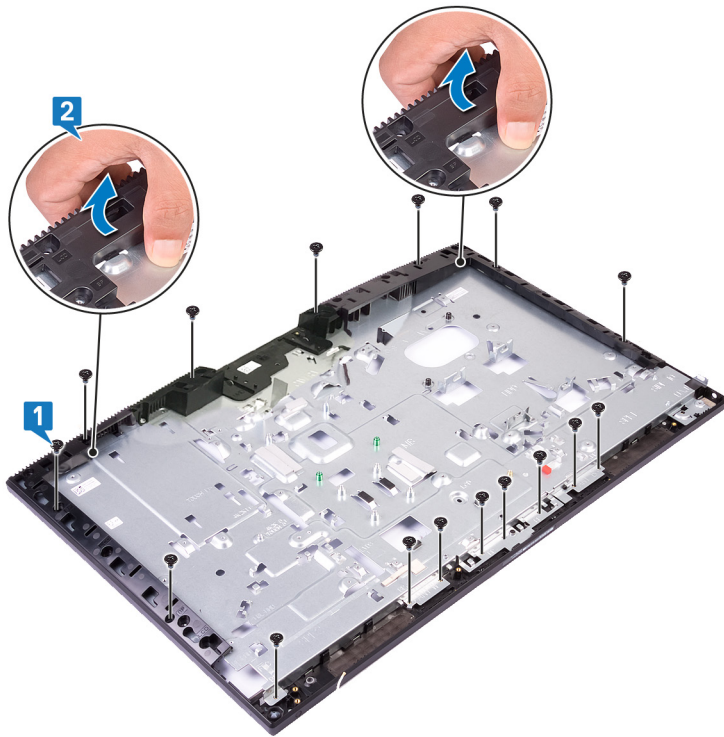

3 Sollevare l'intelaiatura centrale dalla base del gruppo schermo.



4 Dopo avere eseguito i passaggi precedenti, rimane solo l'intelaiatura centrale.



Ricollocamento dell'intelaiatura centrale

AVVERTENZA: Prima di effettuare interventi sui componenti interni del computer, leggere le informazioni sulla sicurezza fornite con il computer e seguire la procedura in [Prima degli interventi sui componenti interni del computer](#). Dopo gli interventi sui componenti interni del computer, seguire le istruzioni descritte in [Dopo gli interventi sui componenti interni del computer](#). Per maggiori informazioni sulle procedure consigliate relative alla sicurezza, consultare la home page Conformità alle normative su www.dell.com/regulatory_compliance.

Procedura

- 1 A partire dalla posizione mostrata, far scorrere e allineare l'intelaiatura centrale agli slot sulla base del gruppo schermo. Quindi far scattare l'intelaiatura centrale in posizione sulla base del gruppo dello schermo.

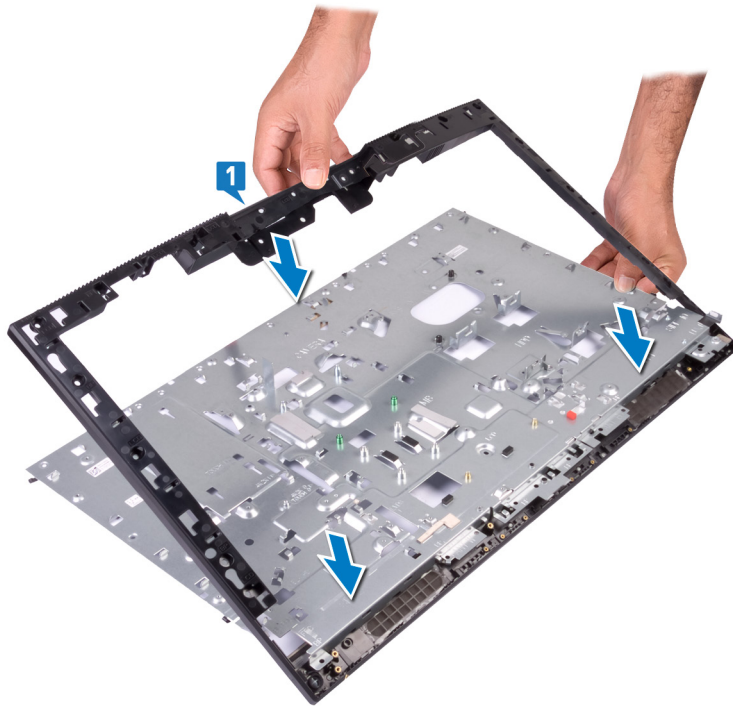

- 2 Ricollocare le 16 viti (M3x5) che fissano l'intelaiatura centrale alla base del gruppo schermo.

N.B.: Le viti che fissano l'intelaiatura centrale alla base del gruppo schermo sono di colore nero e attorno ai fori delle viti è incisa la scritta "BP".

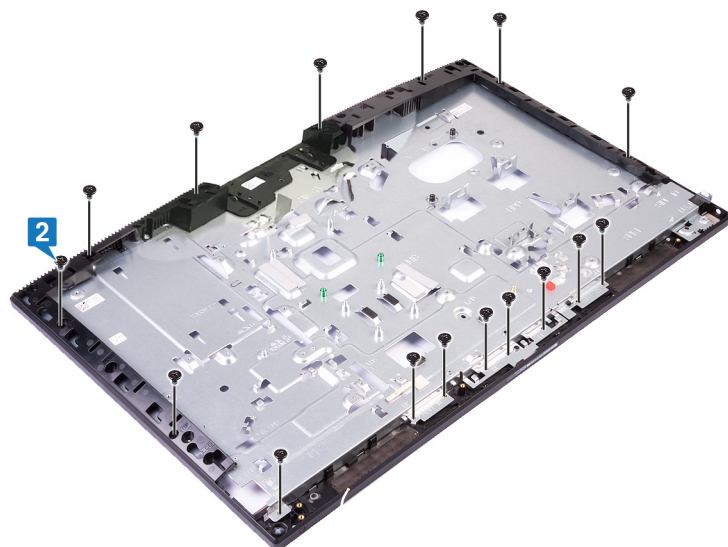

Post-requisiti

- 1 Ricollocare il [pannello dello schermo](#).
- 2 Ricollocare la [porta dell'adattatore di alimentazione](#). (Disponibile su computer con display FHD)
- 3 Ricollocare la [scheda di sistema](#).
- 4 Ricollocare le [antenne](#).
- 5 Ricollocare la [porta auricolare](#).
- 6 Ricollocare la [scheda di I/O](#).
- 7 Ricollocare la [scheda di Accensione](#).
- 8 Ricollocare gli [altoparlanti](#).
- 9 Ricollocare i [microfoni](#).
- 10 Ricollocare la [staffa di I/O posteriore](#).
- 11 Ricollocare il [coperchio della base](#).
- 12 Ricollocare la [fotocamera](#).
- 13 Riposizionare il [dissipatore di calore](#).
- 14 Riposizionare la [ventola](#).
- 15 Ricollocare la [scheda senza fili](#).
- 16 Ricollocare la [protezione della scheda di sistema](#).
- 17 Ricollocare il [disco rigido](#).
- 18 Ricollocare il [coperchio posteriore](#).
- 19 Ricollocare il [pedistallo](#).

Rimozione della base del gruppo schermo

AVVERTENZA: Prima di effettuare interventi sui componenti interni del computer, leggere le informazioni sulla sicurezza fornite con il computer e seguire la procedura in [Prima degli interventi sui componenti interni del computer](#). Dopo gli interventi sui componenti interni del computer, seguire le istruzioni descritte in [Dopo gli interventi sui componenti interni del computer](#). Per maggiori informazioni sulle procedure consigliate relative alla sicurezza, consultare la home page Conformità alle normative su www.dell.com/regulatory_compliance.

Prerequisiti

- 1 Rimuovere il [pedistallo](#).
- 2 Rimuovere il [coperchio posteriore](#).
- 3 Rimuovere il [disco rigido](#).
- 4 Rimuovere la [protezione della scheda di sistema](#).
- 5 Rimuovere la [scheda senza fili](#).
- 6 Rimuovere la [ventola](#).
- 7 Rimuovere il [dissipatore di calore](#).
- 8 Rimuovere la [fotocamera](#).
- 9 Rimuovere il [coperchio della base](#).
- 10 Rimuovere la [staffa di I/O posteriore](#).
- 11 Rimuovere i [microfoni](#).
- 12 Rimuovere gli [altoparlanti](#).
- 13 Rimuovere la [scheda del pulsante di alimentazione](#).
- 14 Rimuovere la [scheda di I/O](#).
- 15 Rimuovere la [porta auricolare](#).
- 16 Rimuovere le [antenne](#).
- 17 Rimuovere la [scheda di sistema](#).
- 18 Rimuovere la porta dell'[adattatore di alimentazione](#). (Disponibile su computer con display FHD)
- 19 Rimuovere il [pannello dello schermo](#).
- 20 Rimuovere l'[intelaiatura centrale](#).

Procedura

Dopo aver eseguito tutti i passaggi descritti nei prerequisiti, rimane la base del gruppo dello schermo.

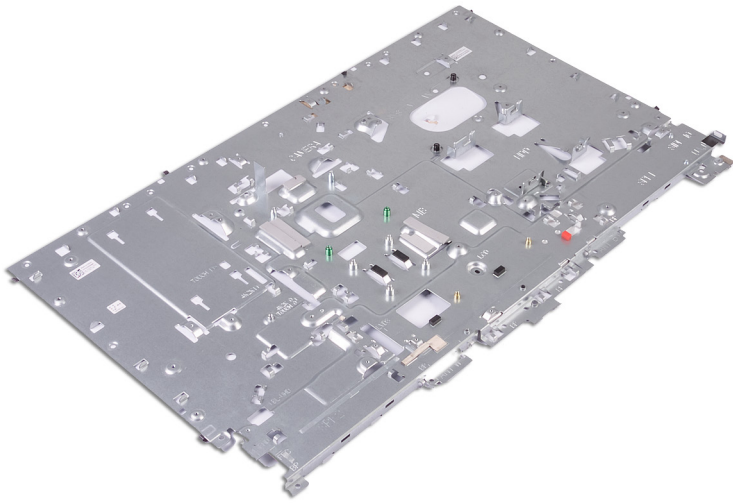

Ricollocamento della base del gruppo schermo

AVVERTENZA: Prima di effettuare interventi sui componenti interni del computer, leggere le informazioni sulla sicurezza fornite con il computer e seguire la procedura in [Prima degli interventi sui componenti interni del computer](#). Dopo gli interventi sui componenti interni del computer, seguire le istruzioni descritte in [Dopo gli interventi sui componenti interni del computer](#). Per maggiori informazioni sulle procedure consigliate relative alla sicurezza, consultare la home page Conformità alle normative su www.dell.com/regulatory_compliance.

Procedura

Collocare la base del gruppo schermo su una superficie piana e pulita.

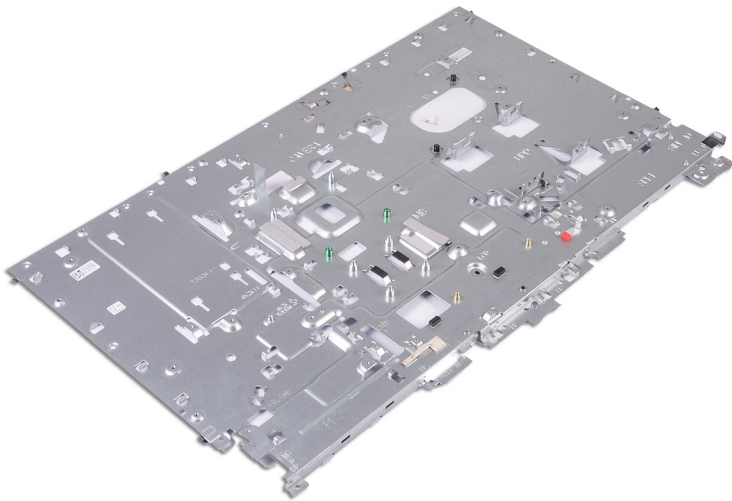

Post-requisiti

- 1 Ricollocare l'intelaiatura centrale.
- 2 Ricollocare il pannello dello schermo.
- 3 Ricollocare la porta dell'adattatore di alimentazione. (Disponibile su computer con display FHD)
- 4 Ricollocare la scheda di sistema.
- 5 Ricollocare le antenne.
- 6 Ricollocare la porta auricolare.
- 7 Ricollocare la scheda di I/O.
- 8 Ricollocare la scheda di Accensione.
- 9 Ricollocare gli altoparlanti.
- 10 Ricollocare i microfoni.
- 11 Ricollocare la staffa di I/O posteriore.
- 12 Ricollocare il coperchio della base.
- 13 Ricollocare la fotocamera.
- 14 Riposizionare il dissipatore di calore.
- 15 Riposizionare la ventola.

- 16 Ricollocare la [scheda senza fili](#).
- 17 Ricollocare la [protezione della scheda di sistema](#).
- 18 Ricollocare il [disco rigido](#).
- 19 Ricollocare il [coperchio posteriore](#).
- 20 Ricollocare il [pedistallo](#).

Download dei driver

Download del driver audio

- 1 Accendere il computer.
- 2 Accedere al sito Web www.dell.com/support.
- 3 Immettere il Numero di servizio del computer e quindi fare clic su **Submit** (Invia).

i **N.B.: Se non si dispone del Numero di Servizio, utilizzare la funzione di rilevamento automatico o cercare manualmente il modello del computer.**

- 4 Fare clic su **Drivers & downloads** (Driver e download).
- 5 Fare clic sul pulsante **Detect Drivers** (Rileva driver).
- 6 Rivedere e accettare i Termini e le condizioni di utilizzo di **SupportAssist**, quindi fare clic su **Continue** (Continua).
- 7 Se necessario, il computer inizia a scaricare e installare **SupportAssist**.

i **N.B.: Rivedere le istruzioni su schermo in base al browser utilizzato.**





- 8 Fare clic su **View Drivers for My System** (Visualizza driver per il mio sistema).
- 9 Fare clic su **Download and Install** (Scarica e installa) per scaricare e installare tutti gli aggiornamenti dei driver trovati per il computer.
- 10 Selezionare una posizione in cui salvare i file.
- 11 Se viene richiesto, approvare le richieste dal **User Account Control** (Controllo dell'account utente) per apportare modifiche al sistema.
- 12 L'applicazione installa tutti i driver e gli aggiornamenti identificati.

i **N.B.: Non tutti i file possono essere installati automaticamente. Rivedere il riepilogo dell'installazione per determinare se sia necessaria l'installazione manuale.**





- 13 Per il download e l'installazione manuali, fare clic su **Category** (Categoria).
- 14 Fare clic su **Audio** nell'elenco a discesa.
- 15 Fare clic su **Download** per scaricare il driver audio per il computer in uso.
- 16 Al termine del download, accedere alla cartella in cui è stato salvato il file del driver audio.
- 17 Fare doppio clic sull'icona del file del driver audio e seguire le istruzioni visualizzate sullo schermo per installare il driver.

Tabella 3. Controller audio prima e dopo l'installazione

Prima dell'installazione

- ▼  Sound, video and game controllers
 -  Intel(R) Display Audio
 -  NVIDIA Virtual Audio Device (Wave Extensible) (WDM)
 -  Realtek Audio

Dopo l'installazione

- ▼  Sound, video and game controllers
 -  Intel(R) Display Audio
 -  NVIDIA High Definition Audio
 -  NVIDIA Virtual Audio Device (Wave Extensible) (WDM)
 -  Realtek Audio

Download del driver grafico

- 1 Accendere il computer.
- 2 Accedere al sito Web www.dell.com/support.
- 3 Immettere il Numero di servizio del computer e quindi fare clic su **Submit** (Invia).

i **N.B.: Se non si dispone del Numero di Servizio, utilizzare la funzione di rilevamento automatico o cercare manualmente il modello del computer.**

- 4 Fare clic su **Drivers & downloads** (Driver e download).
 - 5 Fare clic sul pulsante **Detect Drivers** (Rileva driver).
 - 6 Rivedere e accettare i Termini e le condizioni di utilizzo di **SupportAssist**, quindi fare clic su **Continue** (Continua).
 - 7 Se necessario, il computer inizia a scaricare e installare **SupportAssist**.
- i** | **N.B.: Rivedere le istruzioni su schermo in base al browser utilizzato.**
- 8 Fare clic su **View Drivers for My System** (Visualizza driver per il mio sistema).
 - 9 Fare clic su **Download and Install** (Scarica e installa) per scaricare e installare tutti gli aggiornamenti dei driver trovati per il computer.
 - 10 Selezionare una posizione in cui salvare i file.
 - 11 Se viene richiesto, approvare le richieste dal **User Account Control** (Controllo dell'account utente) per apportare modifiche al sistema.
 - 12 L'applicazione installa tutti i driver e gli aggiornamenti identificati.
- i** | **N.B.: Non tutti i file possono essere installati automaticamente. Rivedere il riepilogo dell'installazione per determinare se sia necessaria l'installazione manuale.**
- 13 Per il download e l'installazione manuali, fare clic su **Category** (Categoria).
 - 14 Fare clic su **Video** nell'elenco a discesa.
 - 15 Fare clic su **Download** per scaricare il driver grafico del computer in uso.
 - 16 Al termine del download, accedere alla cartella in cui è stato salvato il file del driver grafico.
 - 17 Fare doppio clic sull'icona del file del driver grafico e seguire le istruzioni sullo schermo per installare il driver.

Tabella 4. Schede video prima e dopo l'installazione

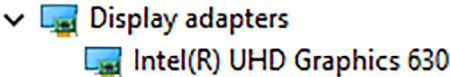
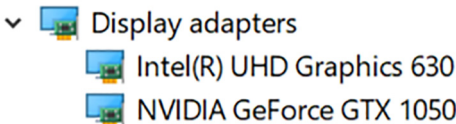
| Prima dell'installazione | Dopo l'installazione |
|---|---|
|  |  |

Download del driver USB

- 1 Accendere il computer.
 - 2 Accedere al sito Web www.dell.com/support.
 - 3 Immettere il Numero di servizio del computer e quindi fare clic su **Submit** (Invia).
- i** | **N.B.: Se non si dispone del Numero di Servizio, utilizzare la funzione di rilevamento automatico o cercare manualmente il modello del computer.**
- 4 Fare clic su **Drivers & downloads** (Driver e download).
 - 5 Fare clic sul pulsante **Detect Drivers** (Rileva driver).
 - 6 Rivedere e accettare i Termini e le condizioni di utilizzo di **SupportAssist**, quindi fare clic su **Continue** (Continua).
 - 7 Se necessario, il computer inizia a scaricare e installare **SupportAssist**.
- i** | **N.B.: Rivedere le istruzioni su schermo in base al browser utilizzato.**
- 8 Fare clic su **View Drivers for My System** (Visualizza driver per il mio sistema).
 - 9 Fare clic su **Download and Install** (Scarica e installa) per scaricare e installare tutti gli aggiornamenti dei driver trovati per il computer.
 - 10 Selezionare una posizione in cui salvare i file.
 - 11 Se viene richiesto, approvare le richieste dal **User Account Control** (Controllo dell'account utente) per apportare modifiche al sistema.
 - 12 L'applicazione installa tutti i driver e gli aggiornamenti identificati.
- i** | **N.B.: Non tutti i file possono essere installati automaticamente. Rivedere il riepilogo dell'installazione per determinare se sia necessaria l'installazione manuale.**
- 13 Per il download e l'installazione manuali, fare clic su **Category** (Categoria).
 - 14 Fare clic su **Chipset** nell'elenco a discesa.

- 15 Fare clic su **Download** per scaricare il driver USB per il computer.
- 16 Al termine del download, accedere alla cartella in cui è stato salvato il file del driver USB.
- 17 Fare doppio clic sull'icona del file del driver USB e seguire le istruzioni visualizzate sullo schermo per installare il driver.

Download del driver del chipset

- 1 Accendere il computer.
- 2 Accedere al sito Web www.dell.com/support.
- 3 Immettere il Numero di servizio del computer e quindi fare clic su **Submit** (Invia).

N.B.: Se non si dispone del Numero di Servizio, utilizzare la funzione di rilevamento automatico o cercare manualmente il modello del computer.

- 4 Fare clic su **Driver e download**.
- 5 Fare clic sul pulsante **Detect Drivers** (Rileva driver).
- 6 Rivedere e accettare i Termini e le condizioni di utilizzo di **SupportAssist**, quindi fare clic su **Continue** (Continua).
- 7 Se necessario, il computer inizia a scaricare e installare **SupportAssist**.

N.B.: Rivedere le istruzioni su schermo in base al browser utilizzato.

- 8 Fare clic su **View Drivers for My System** (Visualizza driver per il mio sistema).
- 9 Fare clic su **Download and Install** (Scarica e installa) per scaricare e installare tutti gli aggiornamenti dei driver trovati per il computer.
- 10 Selezionare una posizione in cui salvare i file.
- 11 Se viene richiesto, approvare le richieste dal **Controllo dell'account utente** per apportare modifiche al sistema.
- 12 L'applicazione installa tutti i driver e gli aggiornamenti identificati.

N.B.: Non tutti i file possono essere installati automaticamente. Rivedere il riepilogo dell'installazione per determinare se sia necessaria l'installazione manuale.

- 13 Per il download e l'installazione manuali, fare clic su **Category** (Categoria).
- 14 Fare clic su **Chipset** nell'elenco a discesa.
- 15 Fare clic su **Download** per scaricare il driver del chipset per il computer in uso.
- 16 Al termine del download, accedere alla cartella in cui è stato salvato il file del driver del chipset.
- 17 Fare doppio clic sull'icona del file del driver del chipset e seguire le istruzioni sullo schermo per installare il driver.

Download del driver di rete

- 1 Accendere il computer.
- 2 Accedere al sito Web www.dell.com/support.
- 3 Immettere il Numero di servizio del computer e quindi fare clic su **Submit** (Invia).

N.B.: Se non si dispone del Numero di Servizio, utilizzare la funzione di rilevamento automatico o cercare manualmente il modello del computer.

- 4 Fare clic su **Drivers & downloads** (Driver e download).
- 5 Fare clic sul pulsante **Detect Drivers** (Rileva driver).
- 6 Rivedere e accettare i Termini e le condizioni di utilizzo di **SupportAssist**, quindi fare clic su **Continue** (Continua).
- 7 Se necessario, il computer inizia a scaricare e installare **SupportAssist**.

N.B.: Rivedere le istruzioni su schermo in base al browser utilizzato.

- 8 Fare clic su **View Drivers for My System** (Visualizza driver per il mio sistema).
- 9 Fare clic su **Download and Install** (Scarica e installa) per scaricare e installare tutti gli aggiornamenti dei driver trovati per il computer.
- 10 Selezionare una posizione in cui salvare i file.
- 11 Se viene richiesto, approvare le richieste dal **User Account Control** (Controllo dell'account utente) per apportare modifiche al sistema.
- 12 L'applicazione installa tutti i driver e gli aggiornamenti identificati.













 **N.B.: Non tutti i file possono essere installati automaticamente. Rivedere il riepilogo dell'installazione per determinare se sia necessaria l'installazione manuale.**













- 13 Per il download e l'installazione manuali, fare clic su **Category** (Categoria).
- 14 Fare clic su **Network** (Rete) nell'elenco a discesa.
- 15 Fare clic su **Download** per scaricare il driver di rete per il computer in uso.
- 16 Salvare il file e, al completamento del download, accedere alla cartella in cui è stato salvato il file del driver di rete.
- 17 Fare doppio clic sull'icona del file del driver di rete e seguire le istruzioni sullo schermo.

Tabella 5. Driver di rete prima e dopo l'installazione

Prima dell'installazione

Dopo l'installazione

- ▼  Network adapters
 -  Bluetooth Device (Personal Area Network)
 -  Bluetooth Device (RFCOMM Protocol TDI)
 -  Intel(R) Ethernet Connection (7) I219-V
 -  WAN Miniport (IKEv2)
 -  WAN Miniport (IP)
 -  WAN Miniport (IPv6)
 -  WAN Miniport (L2TP)
 -  WAN Miniport (Network Monitor)
 -  WAN Miniport (PPPOE)
 -  WAN Miniport (PPTP)
 -  WAN Miniport (SSTP)

- ▼  Network adapters
 -  Bluetooth Device (Personal Area Network)
 -  Bluetooth Device (RFCOMM Protocol TDI)
 -  Intel(R) Ethernet Connection (7) I219-V
 -  Intel(R) Wireless-AC 9560
 -  WAN Miniport (IKEv2)
 -  WAN Miniport (IP)
 -  WAN Miniport (IPv6)
 -  WAN Miniport (L2TP)
 -  WAN Miniport (Network Monitor)
 -  WAN Miniport (PPPOE)
 -  WAN Miniport (PPTP)
 -  WAN Miniport (SSTP)

Installazione di sistema

❗ N.B.: A seconda del computer e dei dispositivi installati, gli elementi elencati in questa sezione potrebbero essere visualizzati o meno.

Sequenza di avvio

La sequenza di avvio consente di bypassare l'avvio definito dalla configurazione del sistema e di avviare direttamente su un dispositivo specifico (ad esempio, un'unità ottica o un disco rigido). Durante il POST (Power-on Self Test), quando appare il logo Dell, è possibile:

- Accedere al programma di installazione del sistema premendo il tasto F2
- Attivare il menu di avvio temporaneo premendo il tasto F12

Il menu di avvio temporaneo visualizza i dispositivi da cui è possibile procedere all'avvio, inclusa l'opzione di diagnostica. Le opzioni di avvio sono:

- Unità estraibile (se disponibile)
- Unità STXXXX

❗ N.B.: XXX denota il numero dell'unità SATA.

- Unità ottica (se disponibile)
- Disco rigido SATA (se disponibile)
- Diagnostica

❗ N.B.: Scegliendo Diagnostica, verrà mostrata la schermata ePSA diagnostics (diagnostica ePSA).

Lo schermo della sequenza di avvio mostra inoltre le opzioni per l'accesso allo schermo della configurazione del sistema.

Tasti di navigazione

❗ N.B.: Per la maggior parte delle opzioni di configurazione del sistema, le modifiche effettuate sono registrate ma non hanno effetto fino al riavvio del computer.

| Tasti | Esplorazione |
|-------------------|---|
| Freccia SU | Consente di tornare al campo precedente. |
| Freccia GIÙ | Consente di passare al campo successivo. |
| Invio | Permette di selezionare un valore nel campo prescelto (se applicabile) o di seguire il collegamento nel campo. |
| BARRA SPAZIATRICE | Espande o riduce una lista a scorrimento, se applicabile. |
| Linguetta | Porta all'area successiva. |
| | ❗ N.B.: Solo per browser con grafica normale. |
| Esc | Passa alla pagina precedente finché non viene visualizzata la schermata principale. Premendo ESC nella schermata principale viene visualizzato un messaggio che chiede se si desidera salvare le modifiche prima di riavviare il sistema. |

Panoramica sul BIOS

⚠ **ATTENZIONE:** Se non si è utenti esperti, non modificare le impostazioni nel programma di configurazione del BIOS. Alcune modifiche possono compromettere il funzionamento del computer.

📘 **N.B.:** Prima di modificare il programma di configurazione del BIOS, annotare le informazioni visualizzate sulla relativa schermata per riferimento futuro.

Utilizzare il programma di configurazione del BIOS per i seguenti scopi:

- Trovare le informazioni sull'hardware installato sul computer, come la quantità di RAM e le dimensioni del disco rigido.
- Modificare le informazioni di configurazione del sistema.
- Impostare o modificare un'opzione selezionabile dall'utente, ad esempio la password utente, il tipo di disco rigido installato e abilitare o disabilitare le periferiche di base.

Inserimento del programma di installazione del BIOS

- 1 Accendere (o riavviare) il computer.
- 2 Durante il POST, quando viene visualizzato il logo DELL, attendere fino alla visualizzazione del prompt F2, quindi premere immediatamente F2.

📘 **N.B.:** Il prompt F2 indica che la tastiera è stata inizializzata. Tale prompt può comparire molto rapidamente, prestare quindi estrema attenzione e premere F2. Se si preme F2 prima della comparsa del prompt, viene persa la pressione sul tasto. Se si attende troppo a lungo e compare il logo del sistema operativo, continuare ad attendere fino alla visualizzazione del desktop. Spegnerne quindi il computer e riprovare.

Attivazione o disattivazione dell'USB nel programma di installazione del BIOS

- 1 Accendere o riavviare il computer.
- 2 Per accedere al programma di installazione del BIOS, premere F2 quando viene visualizzato il logo DELL sullo schermo. Viene visualizzato il programma di installazione del BIOS.
- 3 Nella scheda **Advanced** (Avanzate), selezionare **USB configuration** (Configurazione USB).
- 4 Selezionare **Front USB Ports** (Porte USB anteriori) o **Rear USB Ports** (Porte USB posteriori) per abilitare o disabilitare le porte.
- 5 Salvare le impostazioni e uscire.

Identificazione del disco rigido nel programma di installazione del BIOS

- 1 Accendere o riavviare il computer.
- 2 Per accedere al programma di installazione del BIOS, premere F2 quando viene visualizzato il logo DELL sullo schermo. Un elenco di dischi rigidi viene visualizzato nella scheda **Main** (Principale).

Controllo della memoria di sistema nel programma di configurazione del BIOS

- 1 Accendere o riavviare il computer.
- 2 Per accedere al programma di installazione del BIOS, premere F2 quando viene visualizzato il logo DELL.

Le informazioni sulla memoria sono visualizzate nella scheda **Main** (Principale).

Opzioni di installazione del sistema

ⓘ | **N.B.:** A seconda del computer e dei dispositivi installati, gli elementi elencati in questa sezione potrebbero non essere disponibili.

Tabella 6. Opzioni di configurazione di sistema - Menu principale

| Principale | |
|-----------------|--|
| System Time | Visualizza l'ora corrente nel formato hh:mm:ss. |
| System Date | Visualizza la data corrente nel formato mm/gg/aaaa. |
| BIOS Version | Visualizza il numero di versione del BIOS. |
| Product Name | Visualizza il nome del prodotto. |
| Service Tag | Consente di inserire il Numero di servizio del proprio computer. |
| Asset Tag | Visualizza il tag asset del computer. |
| CPU Type | Visualizza il tipo di CPU. |
| CPU Speed | Visualizza la velocità della CPU. |
| CPU ID | Visualizza il codice di identificazione della CPU. |
| Cache L1 | Visualizza le dimensioni della memoria cache L1 del processore. |
| Cache L2 | Visualizza le dimensioni della memoria cache L2 del processore. |
| Cache L3 | Visualizza le dimensioni della memoria cache L3 del processore. |
| First HDD | Visualizza il disco rigido primario. |
| AC Adapter Type | Visualizza il tipo di adattatore di alimentazione. |
| System Memory | Visualizza la memoria del computer totale installata. |
| Memory Speed | Visualizza la velocità di memoria. |

Tabella 7. Opzioni di configurazione di sistema - Menu avanzato

| Avanzate | |
|---------------------------------------|--|
| Funzionalità avanzate del BIOS | |
| Intel(R)SpeedStep(TM) | Consente di abilitare o disabilitare la funzione Intel SpeedStep. Impostazione predefinita: Enabled (Abilitata). |
| Virtualization | Questa opzione specifica se un VMM (Virtual Machine Monitor) può utilizzare le funzionalità hardware aggiuntive offerte dalla tecnologia Intel Virtualization. |
| VT for Direct I/O | Questa opzione specifica se un VMM (Virtual Machine Monitor) può utilizzare le funzionalità hardware aggiuntive offerte da Intel Virtualization Technology for Direct I/O. |
| Integrated NIC | Controlla il controller LAN integrato. |
| SATA Operation | Questa opzione consente di configurare la modalità di funzionamento del controller del disco rigido SATA integrato. Impostazione predefinita: AHCI |
| Adapter Warnings | Attiva o disattiva le avvertenze relative all'adattatore di alimentazione. |

| | |
|---------------------------------|---|
| Intel Software Guard Extensions | Impostazione predefinita: Enabled (Attivata) Consente di abilitare/disabilitare le estensioni di protezione del software Intel® controllate dal software (SGX). Impostazione predefinita: Software controlled (Controllato dal software) |
| BIOS Recovery from Hard Drive | Consente di abilitare o disabilitare il ripristino del BIOS dal disco rigido. Impostazione predefinita: Enabled (Attivata) |
| BIOS Auto-Recovery | Attiva o disattiva il ripristino automatico del BIOS. Impostazione predefinita: Disabled (Disattivata) |
| Always Perform Integrity Check | Se l'opzione è abilitata, il BIOS verifica l'integrità dell'immagine del BIOS a ciascun avvio. Se l'opzione è disabilitata, il BIOS verifica l'integrità dell'immagine solo se l'avvio precedente non è andato a buon fine. Impostazione predefinita: Disabled (Disattivata) |

USB Configuration

| | |
|--------------------|---|
| Rear USB Ports | Consente di abilitare o disabilitare le porte USB posteriori. |
| Porte USB laterali | Consente di abilitare o disabilitare le porte USB laterali. |

Power Options

| | |
|-------------------------------------|---|
| Wake Up by Integrated LAN | Consente di accendere o meno il computer tramite speciali segnali LAN. Impostazione predefinita: Disabled (Disattivata) |
| AC Recovery | Imposta le azioni che esegue il computer quando l'alimentazione viene ripristinata. |
| Deep Sleep Control | Abilita o disabilita il supporto alla modalità Deep Sleep. Impostazione predefinita: Enabled (Attivata) |
| Supporto per riattivazione USB (S3) | Consente di abilitare o meno i dispositivi USB per riattivare il computer dalla modalità standby. Impostazione predefinita: Enabled (Attivata) |
| USB Powershare Support State | Abilita o disabilita la ricarica dei dispositivi USB. Impostazione predefinita: Disabled (Disattivata) |
| Auto Power On | Imposta l'ora del giorno in cui si desidera che il sistema si accenda automaticamente. |
| Auto Power On Mode | Il sistema si accende automaticamente. |
| Auto Power On Date | Data dell'accensione automatica. |
| Auto Power On Time | Ora dell'accensione automatica. |
| Numlock Key | Consente di impostare lo stato del tasto Bloc Num durante l'avvio On (Attivo) o Off (Disattivo). |

Risoluzione dei problemi di sistema con SupportAssist

Avanzate

| | |
|----------------------------|---|
| Auto OS Recovery Threshold | Controlla il flusso automatico di avvio per la console di risoluzione del sistema SupportAssist e per lo strumento di ripristino del sistema operativo Dell. |
| SupportAssist OS Recovery | Abilita o disabilita il flusso di avvio per lo strumento di ripristino del sistema operativo SupportAssist OS Recovery in caso di determinati errori di sistema. Se l'opzione di configurazione SupportAssist OS Recovery è disabilitata, il flusso di avvio automatico per il relativo strumento sarà anch'esso disattivato. Impostazione predefinita: Disabled (Disattivata) |

Tabella 8. Opzioni di installazione del sistema - Menu Sicurezza

Sicurezza

| | |
|-------------------------------|---|
| Unlock Setup Status | Visualizza lo stato di configurazione di sblocco. |
| Admin Password Status | Visualizza lo stato della password dell'amministratore |
| System Password Status | Visualizza lo stato della password di sistema |
| HDD Password Status | Visualizza lo stato della password del disco rigido. |
| Asset Tag | Visualizza il tag asset del computer. |
| Admin Password | Consente di impostare la password dell'amministratore. |
| System Password | Consente di impostare la password del sistema. |
| HDD Password | Consente di impostare la password per il disco rigido. |
| Password change | Consente di determinare se sono concesse modifiche alle password di sistema e del disco rigido quando è impostata una password di amministratore. |
| Computrace | Consente di semplificare la tracciatura delle risorse e la fornitura di servizi di ripristino nel caso in cui il computer vada smarrito o rubato. |
| Firmware TPM | Consente di attivare o disattivare la funzione TPM del firmware. |
| PPI Bypass for Clear Command | Consente di controllare la PPI (Physical Presence Interface) di TPM. Quando è abilitata, questa impostazione consentirà al sistema operativo di saltare i prompt utente PPI del BIOS quando viene inviato il comando Clear. Le modifiche a questa impostazione hanno effetto immediato. |
| UEFI Firmware Capsule Updates | Consente di abilitare o disabilitare la funzione di aggiornamenti capsule del firmware UEFI. Impostazione predefinita: Enabled (Attivata) |

Tabella 9. Opzioni di configurazione di sistema - Menu di avvio

Boot (Avvio)

| | |
|------------------------------|--|
| Boot List Option | Consente di selezionare l'avvio del sistema da Legacy o UEFI. |
| File Browser Add Boot Option | Consente di cercare nel file system dei dispositivi per selezionare il bootloader. |
| File Browser Del Boot Option | Consente di eliminare il menu di avvio. |
| Avvio sicuro | Consente di abilitare o disabilitare il controllo di avvio sicuro. Impostazione predefinita: Disabled (Disattivata) |

Boot (Avvio)

| | |
|---------------------------|--|
| Legacy Option ROMs | Abilita o disabilita le ROM legacy opzionali. |
| Tentativo di avvio legacy | Consente al sistema di avviare immediatamente l'elenco di avvio legacy se il sistema non è in grado di avviare l'elenco di avvio UEFI. |
| Boot Option Priorities | Visualizza le priorità dell'opzione di avvio. |
| Boot Option #1 | Visualizza la prima opzione di avvio. |
| Boot Option #2 | Visualizza la seconda opzione di avvio. |
| Boot Option #3 | Visualizza la terza opzione di avvio. |

Tabella 10. Opzioni di configurazione di sistema - Uscita dal menu

Exit (Uscita)

| | |
|---------------------------|--|
| Save Changes and Reset | Consente di reimpostare il sistema dopo aver salvato le modifiche. |
| Discard Changes and Reset | Consente di reimpostare il sistema senza salvare le modifiche. |
| Restore defaults | Consente di ripristinare le impostazioni predefinite. |
| Discard Changes | Consente di ignorare le modifiche. |
| Save Changes | Consente di salvare le modifiche. |

Aggiornamento del BIOS

Potrebbe essere necessario aggiornare il BIOS quando è disponibile un aggiornamento oppure dopo aver ricollocato la scheda di sistema. Seguire questi passaggi per aggiornare il BIOS:

- 1 Accendere il computer.
- 2 Accedere al sito Web www.dell.com/support.
- 3 Fare clic su **Product support** (Supporto prodotto), immettere il Numero di Servizio del computer e quindi fare clic su **Submit** (Invia).

ⓘ N.B.: Se non si dispone del Numero di Servizio, utilizzare la funzione di rilevamento automatico o ricercare manualmente il modello del computer.

- 4 Fare clic su **Drivers & Downloads (Driver e download) > Find it myself (Provvederò da solo)**.
- 5 Selezionare il sistema operativo installato nel computer.
- 6 Scorrere la pagina fino in fondo ed espandere **BIOS**.
- 7 Fare clic su **Download (Scarica)** per scaricare l'ultima versione del BIOS del computer.
- 8 Al termine del download, accedere alla cartella in cui è stato salvato il file di aggiornamento del BIOS.
- 9 Fare doppio clic sull'icona del file dell'aggiornamento del BIOS e seguire le istruzioni visualizzate.

Risoluzione dei problemi

Aggiornamento del BIOS

Potrebbe essere necessario aggiornare il BIOS quando è disponibile un aggiornamento oppure dopo aver ricollocato la scheda di sistema. Seguire questi passaggi per aggiornare il BIOS:

- 1 Accendere il computer.
- 2 Accedere al sito Web www.dell.com/support.
- 3 Fare clic su **Product support** (Supporto prodotto), immettere il Numero di Servizio del computer e quindi fare clic su **Submit** (Invia).
 - ⓘ **N.B.:** Se non si dispone del Numero di Servizio, utilizzare la funzione di rilevamento automatico o ricercare manualmente il modello del computer.
- 4 Fare clic su **Drivers & Downloads (Driver e download) > Find it myself (Provvederò da solo)**.
- 5 Selezionare il sistema operativo installato nel computer.
- 6 Scorrere la pagina fino in fondo ed espandere **BIOS**.
- 7 Fare clic su **Download (Scarica)** per scaricare l'ultima versione del BIOS del computer.
- 8 Al termine del download, accedere alla cartella in cui è stato salvato il file di aggiornamento del BIOS.
- 9 Fare doppio clic sull'icona del file dell'aggiornamento del BIOS e seguire le istruzioni visualizzate.

Reinstallazione di Windows con un'unità di ripristino USB

⚠ **ATTENZIONE:** Con questa procedura viene formattato il disco rigido e vengono rimossi tutti i dati presenti nel computer. Prima di iniziare, eseguire il backup dei dati sul computer.

ⓘ **N.B.:** Prima di reinstallare Windows, verificare che il computer abbia più di 2 GB di memoria e più di 32 GB di storage disponibili.

ⓘ **N.B.:** Questo processo può richiedere fino a un'ora e il computer verrà riavviato durante la procedura.

- 1 Collegare l'unità di ripristino USB al computer.
- 2 Riavviare il computer.
- 3 Premere F12 quando viene visualizzato il logo Dell sullo schermo per accedere al menu di avvio. Viene visualizzato un messaggio di **preparazione del menu di avvio singolo**.
- 4 Una volta caricato il menu di avvio, selezionare il dispositivo USB di ripristino in **AVVIO UEFI**. Il sistema si riavvia e viene visualizzata la schermata **Scegli il layout di tastiera**.
- 5 Selezionare il layout di tastiera desiderato.
- 6 Nella schermata **Scegli un'opzione** fare clic su **Risoluzione problemi**.
- 7 Fare clic su **Ripristina da un'unità**.
- 8 Scegliere una delle seguenti opzioni:
 - **Rimuovi solo i miei file personali** per effettuare una formattazione veloce.
 - **Esegui pulizia completa dell'unità** per effettuare una formattazione completa.
- 9 Fare clic su **Ripristina** per avviare il processo di ripristino.

Diagnostica avanzata della valutazione del sistema di pre-avvio (ePSA)

⚠ ATTENZIONE: Utilizzare la diagnostica ePSA per testare esclusivamente il computer personale. L'utilizzo di questo programma con altri computer potrebbe causare risultati non validi oppure messaggi di errore.

La diagnostica ePSA (o diagnostica di sistema) esegue un controllo completo dell'hardware. Integrata nel BIOS, viene avviata dal BIOS internamente. La diagnostica di sistema integrata offre una serie di opzioni per determinati dispositivi o gruppi di dispositivi che consentono di:

- Eseguire i test automaticamente oppure in modalità interattiva.
- Ripetere i test.
- Mostrare o salvare i risultati dei test.
- Scorrere i test in modo da familiarizzare con opzioni di test aggiuntive per fornire ulteriori informazioni sui dispositivi.
- Visualizzare i messaggi di stato che informano se i test sono stati completati con successo.
- Visualizzare i messaggi di errore che informano dei problemi incontrati durante l'esecuzione del test.

ⓘ N.B.: Alcuni test per determinati dispositivi richiedono l'interazione dell'utente. Durante l'esecuzione del test di diagnostica, rimanere al computer.

Per ulteriori informazioni, consultare [Diagnostica 3.0 ePSA di Dell](#).

Esecuzione diagnostica ePSA

- 1 Accendere il computer.
- 2 Per quando riguarda l'avvio del computer, premere il tasto F12 quando viene visualizzato il logo Dell.
- 3 Sullo schermo del menu di avvio, selezionare l'opzione **Diagnostica (Diagnostica)**.
- 4 Fare clic sul tasto freccia nell'angolo in basso a sinistra.
Viene visualizzata la pagina iniziale della diagnostica.
- 5 Premere la freccia nell'angolo in basso a destra per passare all'elenco delle pagine.
Vengono elencati gli elementi rilevati.
- 6 Se si desidera eseguire un test di diagnostica su un dispositivo specifico, premere Esc e fare clic su **Yes (SI)** per fermare il test di diagnostica.
- 7 Selezionare il dispositivo dal pannello sinistro e fare clic su **Run Tests (Esegui i test)**.
- 8 In caso di problemi, viene visualizzato un messaggio di errore.
Annotare il codice di errore e il numero di convalida, quindi contattare Dell.

Autotest incorporato dello schermo

La procedura seguente fornisce le istruzioni su come eseguire l'autotest incorporato dello schermo.

- 1 Spegnerne il computer.
- 2 Premere e tenere premuto il pulsante di autotest incorporato dello schermo.
- 3 Premere e tenere premuto il pulsante di alimentazione.
- 4 Rilasciare il pulsante di accensione.
- 5 Tenere premuto il pulsante di autotest incorporato dello schermo fino all'avvio del test.

Diagnostica

Indicatore dello stato di alimentazione: indica lo stato di alimentazione.

Arancione fisso: il computer non è in grado di avviare il sistema operativo. Ciò indica che l'alimentatore o un altro dispositivo nel computer non funziona correttamente.

Arancione lampeggiante: il computer non è in grado di avviare il sistema operativo. Ciò indica che l'alimentatore funziona correttamente, ma che un altro dispositivo nel computer ha un problema o non è installato correttamente.

📘 N.B.: Visualizzare le combinazioni di indicatori per individuare il dispositivo che non funziona correttamente.

Spento: il computer è in stato di ibernazione o spento.

L'indicatore di stato dell'alimentazione lampeggia in giallo e vengono emessi dei codici sonori che segnalano la presenza di errori.

Ad esempio, l'indicatore di stato di alimentazione lampeggia per due volte in arancione, si ferma, lampeggia per tre volte in bianco e si ferma nuovamente. Questa sequenza 2-3 continua fino allo spegnimento del computer ed indica che non è stata rilevata alcuna immagine di ripristino.

La seguente tabella visualizza le diverse combinazioni di indicatori e ciò che indicano.

Tabella 11. Indicatori di diagnostica di sistema

| Combinazione di indicatori | Descrizione del problema |
|------------------------------|---|
| 1 | Scheda di sistema, BIOS danneggiato o errore ROM |
| 2 | Memoria non trovata |
| 3 | Scheda di sistema, errore del chipset |
| 4 | Errore di memoria/RAM |
| 5 | guasto alla batteria a bottone |
| 6 | Errore GPU |
| 7 | Guasto alla CPU |
| 8 | Guasto allo schermo |
| 3.6 | Immagine di ripristino del BIOS non trovata |
| 3.7 | Immagine di ripristino del BIOS trovata ma non valida |
| Giallo fisso > 2.1 | Guasto alla CPU |

Qualora il computer non fosse in grado di visualizzare eventuali errori o problemi, è possibile che all'avvio emetta una serie di segnali acustici, o bip. Tale serie di codici bip aiutano l'utente a risolvere eventuali problemi del computer.

Indicatore di stato della fotocamera: indica se la fotocamera è in uso.

- Bianco fisso: la fotocamera è attualmente in uso.
- Spento: la fotocamera non è in uso.

Rilascio dell'energia residua

L'energia residua è l'elettricità statica che rimane nel computer anche dopo averlo spento e aver rimosso la batteria. La procedura seguente fornisce le istruzioni su come rilasciare l'energia residua.

- 1 Spegnerne il computer.
- 2 Scollegare l'adattatore di alimentazione dal computer.
- 3 Tenere premuto il pulsante di accensione per 15 secondi per prosciugare l'energia residua.
- 4 Collegare l'adattatore di alimentazione al computer.
- 5 Accendere il computer.

Ciclo di alimentazione Wi-Fi

Se il computer non è in grado di accedere a Internet a causa di problemi alla connettività Wi-Fi, è possibile eseguire una procedura di ciclo di alimentazione Wi-Fi. La procedura seguente fornisce le istruzioni su come eseguire un ciclo di alimentazione Wi-Fi.

i | **N.B.: Alcuni provider di servizi Internet offrono un dispositivo modem/router combinato.**



- 1 Spegnere il computer.
- 2 Spegnere il modem.
- 3 Spegnere il router senza fili.
- 4 Attendere circa 30 secondi.
- 5 Accendere il router senza fili.
- 6 Accendere il modem.
- 7 Accendere il computer.

Come ottenere assistenza e contattare Dell

Risorse di self-help

È possibile richiedere informazioni e assistenza su prodotti e servizi Dell mediante l'utilizzo delle seguenti risorse di self-help:

Tabella 12. Risorse di self-help

| | |
|--|--|
| Informazioni su prodotti e servizi Dell | www.dell.com |
| App Guida e Supporto tecnico Dell |  |
| Suggerimenti |  |
| Contattare il supporto | In Windows Search, digitare <code>Contact Support</code> , quindi premere INVIO. |
| Guida in linea per il sistema operativo | www.dell.com/support/windows www.dell.com/support/linux |
| Informazioni su risoluzione dei problemi, manuali utente, istruzioni di installazione, specifiche del prodotto, blog di assistenza tecnica, driver, aggiornamenti software e così via. | www.dell.com/support |
| Articoli della Knowledge Base di Dell su una vasta gamma di problematiche relative al computer. | <ol style="list-style-type: none"> 1 Accedere al sito Web www.dell.com/support. 2 Digitare l'oggetto o la parola chiave nella casella Search (Cerca). 3 Fare clic su Search (Cerca) per visualizzare gli articoli correlati. |
| Risalire alle seguenti informazioni relative al prodotto: | Consultare <i>Me and My Dell</i> (Io e il mio Dell) all'indirizzo Web www.dell.com/support/manuals . |
| <ul style="list-style-type: none"> • Specifiche del prodotto • Sistema operativo • Installazione e utilizzo del prodotto • Backup dei dati • Diagnostica e risoluzione dei problemi • Ripristino del sistema e delle impostazioni di fabbrica • Informazioni sul BIOS | <p>Per individuare l'area <i>Me and My Dell</i> (Io e il mio Dell) pertinente, identificare il proprio prodotto in uno dei seguenti modi:</p> <ul style="list-style-type: none"> • Selezionare Detect Product (Rileva prodotto). • Individuare il prodotto tramite il menu a discesa in View Products (Visualizza prodotti). • Immettere il Service Tag number (numero di codice di matricola) o l'Product ID (ID prodotto) nella barra di ricerca. |

Come contattare Dell

Per contattare Dell per problemi relativi a vendita, supporto tecnico o servizio clienti, visitare il sito Web www.dell.com/contactdell.

ⓘ N.B.: La disponibilità varia in base al Paese e al prodotto, e alcuni servizi possono non essere disponibili nel proprio Paese.

ⓘ N.B.: Se non si dispone di una connessione Internet attiva, è possibile recuperare i recapiti su ricevuta d'acquisto, distinta di imballaggio, fattura o catalogo dei prodotti Dell.

