

# Inspiron 27 7000 All-in-One

## Servicemanual



## Bemærk, forsigtig og advarsel

 **BEMÆRK:** En BEMÆRKNING angiver vigtige oplysninger om, hvordan du bruger produktet optimalt.

 **FORSIGTIG:** FORSIGTIG angiver enten en mulig beskadigelse af hardware eller tab af data og oplyser dig om, hvordan du kan undgå dette problem.

 **ADVARSEL:** ADVARSEL angiver risiko for tingskade, personskade eller død.

© 2018 Dell Inc. eller dets datterselskaber. Alle rettigheder forbeholdes. Dell, EMC, og andre varemærker er varemærker tilhørende Dell Inc. eller deres associerede selskaber. Andre varemærker kan være varemærker for deres respektive ejere.

# Indholdsfortegnelse

<b>1 Før du udfører arbejde på computerens indvendige dele.....</b>	<b>9</b>
Før du starter .....	9
Sikkerhedsinstruktioner.....	9
Anbefalet værktøj.....	10
Liste over skruer.....	10
<b>2 Efter du har udført arbejde på computerens indvendige dele.....</b>	<b>12</b>
<b>3 Teknisk oversigt.....</b>	<b>13</b>
Sådan ser computeren ud indvendigt.....	13
Indvendig visning (FHD).....	13
Sådan ser computeren ud indvendigt (UHD).....	14
Systemkortkomponenter.....	14
Systemkortkomponenter (FHD).....	14
Systemkortkomponenter (UHD).....	15
<b>4 Sådan fjernes foden.....</b>	<b>17</b>
Procedure.....	17
Procedure.....	17
<b>5 Sådan genmonteres foden.....</b>	<b>19</b>
Procedure.....	19
Procedure.....	19
<b>6 Sådan fjernes bagdækslet.....</b>	<b>21</b>
Forudsætning.....	21
Procedure.....	21
<b>7 Sådan genmonteres bagdækslet.....</b>	<b>22</b>
Procedure.....	22
Efterfølgende forudsætninger.....	22
<b>8 Fjernelse harddisken.....</b>	<b>23</b>
Forudsætninger.....	23
Procedure.....	23
<b>9 Sådan genmonteres harddisken.....</b>	<b>25</b>
Procedure.....	25
Efterfølgende forudsætninger.....	26
<b>10 Sådan fjernes hukommelsesmodulet.....</b>	<b>27</b>
Forudsætninger.....	27
Procedure.....	27

<b>11 Sådan genmonteres hukommelsesmodulet.....</b>	<b>28</b>
Procedure.....	28
Efterfølgende forudsætninger.....	29
<b>12 Sådan fjernes systemkortets skærm.....</b>	<b>30</b>
Forudsætninger.....	30
Procedure.....	30
<b>13 Sådan genmonteres systemkortets skærm.....</b>	<b>31</b>
Procedure.....	31
Efterfølgende forudsætninger.....	31
<b>14 Sådan fjernes møntcellebatteriet.....</b>	<b>32</b>
Forudsætninger.....	32
Procedure.....	32
<b>15 Genmontering af møntcellebatteriet.....</b>	<b>33</b>
Procedure.....	33
Efterfølgende forudsætninger.....	33
<b>16 Fjernelse af trådløs-kortet.....</b>	<b>34</b>
Forudsætninger.....	34
Procedure.....	34
<b>17 Genmontering af trådløs-kortet.....</b>	<b>36</b>
Procedure.....	36
Efterfølgende forudsætninger.....	37
<b>18 Sådan fjernes solid-state-drevet/Intel Optane.....</b>	<b>38</b>
Forudsætninger.....	38
Procedure.....	38
<b>19 Sådan genmonteres solid state-drevet/Intel Optane.....</b>	<b>39</b>
Procedure.....	39
Efterfølgende forudsætninger.....	39
<b>20 Sådan fjernes solid-state-drevet (halv længde).....</b>	<b>40</b>
Forudsætninger.....	40
Procedure.....	40
<b>21 Genmontering af solid-state-drevet (halv længde).....</b>	<b>41</b>
Procedure.....	41
Efterfølgende forudsætninger.....	41
<b>22 Fjernelse af blæseren.....</b>	<b>43</b>
Forudsætninger.....	43
Procedure.....	43

<b>23 Genmontering af blæseren.....</b>	<b>44</b>
Procedure.....	44
Efterfølgende forudsætninger.....	44
<b>24 Fjernelse af kølelegemet.....</b>	<b>45</b>
Forudsætninger.....	45
Procedure.....	45
<b>25 Genmontering af kølelegemet.....</b>	<b>46</b>
Procedure.....	46
Efterfølgende forudsætninger.....	46
<b>26 Sådan fjernes kameraet.....</b>	<b>47</b>
Forudsætninger.....	47
Procedure.....	47
<b>27 Genplacering af kameraet.....</b>	<b>49</b>
Procedure.....	49
Efterfølgende forudsætninger.....	50
<b>28 Fjernelse af bunddækslet.....</b>	<b>51</b>
Forudsætninger.....	51
Procedure.....	51
<b>29 Sådan genmonteres bunddækslet.....</b>	<b>53</b>
Procedure.....	53
Efterfølgende forudsætninger.....	53
<b>30 Sådan fjernes den bageste I/O-bøjle.....</b>	<b>54</b>
Forudsætninger.....	54
Procedure.....	54
<b>31 Sådan genmonteres den bageste I/O-bøjle.....</b>	<b>55</b>
Procedure.....	55
Efterfølgende forudsætninger.....	55
<b>32 Sådan fjernes mikrofonerne.....</b>	<b>56</b>
Forudsætninger.....	56
Procedure.....	56
<b>33 Sådan genmonteres mikrofonerne.....</b>	<b>57</b>
Procedure.....	57
Efterfølgende forudsætninger.....	57
<b>34 Sådan fjernes højttalerne.....</b>	<b>58</b>
Forudsætninger.....	58
Procedure.....	58

<b>35 Sådan genmonteres højttalerne.....</b>	<b>59</b>
Procedure.....	59
Efterfølgende forudsætninger.....	59
<b>36 Sådan fjernes strømknappkortet.....</b>	<b>60</b>
Forudsætninger.....	60
Procedure.....	60
<b>37 Sådan genmonteres strømknappkortet.....</b>	<b>61</b>
Procedure.....	61
Efterfølgende forudsætninger.....	61
<b>38 Sådan fjernes I/O-kortet.....</b>	<b>62</b>
Forudsætninger.....	62
Procedure.....	62
<b>39 Sådan genmonteres I/O-kortet.....</b>	<b>64</b>
Procedure.....	64
Efterfølgende forudsætninger.....	65
<b>40 Sådan fjernes headset-porten.....</b>	<b>66</b>
Forudsætninger.....	66
Procedure.....	66
<b>41 Sådan genmonteres headset-porten.....</b>	<b>67</b>
Procedure.....	67
Efterfølgende forudsætninger.....	67
<b>42 Sådan fjernes antennerne.....</b>	<b>68</b>
Forudsætninger.....	68
Procedure.....	68
<b>43 Sådan genmonteres antennerne.....</b>	<b>69</b>
Procedure.....	69
Efterfølgende forudsætninger.....	69
<b>44 Sådan fjernes processoren.....</b>	<b>70</b>
Forudsætninger.....	70
Procedure.....	70
<b>45 Genmontering af processoren.....</b>	<b>72</b>
Procedure.....	72
Efterfølgende forudsætninger.....	72
<b>46 Fjernelse af systemkortet.....</b>	<b>73</b>
Forudsætninger.....	73
Procedure.....	73

Procedure.....	74
<b>47 Genmontering af systemkortet.....</b>	<b>76</b>
Procedure.....	76
Procedure.....	77
Efterfølgende forudsætninger.....	78
Sådan opdateres BIOS'en.....	78
<b>48 Fjernelse strømadapterporten.....</b>	<b>80</b>
Forudsætninger.....	80
Procedure.....	80
<b>49 Sådan genmonteres strømadapterporten.....</b>	<b>81</b>
Procedure.....	81
Efterfølgende forudsætninger.....	81
<b>50 Sådan fjernes skærmpanelet.....</b>	<b>82</b>
Forudsætninger.....	82
Procedure.....	82
<b>51 Genmontering skærmpanelet.....</b>	<b>84</b>
Procedure.....	84
Efterfølgende forudsætninger.....	86
<b>52 Sådan fjernes midterrammen.....</b>	<b>87</b>
Forudsætninger.....	87
Procedure.....	87
<b>53 Sådan genmonteres midterrammen.....</b>	<b>90</b>
Procedure.....	90
Efterfølgende forudsætninger.....	91
<b>54 Sådan fjernes skærmmodulbunden.....</b>	<b>92</b>
Forudsætninger.....	92
Procedure.....	92
<b>55 Sådan genmonteres skærmmodulbunden.....</b>	<b>94</b>
Procedure.....	94
Efterfølgende forudsætninger.....	94
<b>56 Hentning af drivere.....</b>	<b>96</b>
Sådan hentes lyddriveren.....	96
Sådan hentes grafikdriveren.....	96
Sådan hentes USB-driveren.....	97
Sådan hentes chipsætdriveren.....	98
Hentning af netværksdriveren.....	98
<b>57 Systeminstallationsmenu.....</b>	<b>100</b>

Boot Sequence (Bootrækkefølge).....	100
Navigationstaster.....	100
Oversigt over BIOS.....	101
Sådan åbnes BIOS-installationsprogrammet.....	101
Aktivering eller deaktivering af USB i BIOS-installationsprogrammet.....	101
Sådan identificeres harddisken i BIOS-installationsprogrammet.....	101
Sådan kontrolleres systemhukommelsen i BIOS-installationsprogrammet.....	101
Indstillinger i systeminstallationsmenuen.....	102
Sådan opdateres BIOS'en.....	105
<b>58 Fejlfinding.....</b>	<b>106</b>
Sådan opdateres BIOS'en.....	106
Geninstallation af Windows via et USB-genoprettelsesdrev.....	106
ePSA-diagnosticering (Enhanced Pre-Boot System Assessment).....	107
Sådan køres ePSA-diagnosticeringen.....	107
Integreret skærmselvttest.....	107
Diagnostics (Diagnosticering).....	107
Frigørelse af overskudsstrøm.....	108
Wi-Fi strømcyklus.....	108
<b>59 Rekvirere hjælp og kontakte Dell.....</b>	<b>110</b>
Selv-hjælpsressourcer.....	110
Kontakt Dell.....	110

# Før du udfører arbejde på computerens indvendige dele

① **BEMÆRK:** Billederne i dette dokument kan afvige fra din computer afhængigt af den bestilte konfiguration.

## Før du starter

- 1 Gem og luk alle åbne filer, og luk alle åbne programmer.
- 2 Luk computeren ned. Klik på **Start** > **Tænd/sluk** > **Luk computeren**.
  - ① **BEMÆRK:** Hvis du bruger et andet operativsystem, se i dokumentationen for dit operativsystem for vejledning ved nedlukning.
- 3 Tag stikkene til computeren og alle tilsluttede enheder ud af stikkontakterne.
- 4 Frakobl alle tilsluttede netværksenheder og perifert udstyr så som tastatur, mus og skærm fra computeren.
- 5 Fjern alle mediekort og optiske diske fra computeren, hvis relevant.
- 6 Tryk på strømknappen i 5 sekunder, efter stikket er taget ud af stikkontakten, for at jordforbinde systemkortet.
  - △ **FORSIGTIG:** Anbring computeren på en flad, blød og ren overflade for at undgå at ridse skærmen.
- 7 Placer computeren med overfladen nedad.

## Sikkerhedsinstruktioner

Følg sikkerhedsinstruktionerne med henblik på din egen sikkerhed og for at beskytte computeren og arbejdsmiljøet mod mulige skader.

- △ **ADVARSEL:** Før du arbejder med computerens indvendige dele, skal du læse de sikkerhedsinstruktioner, der fulgte med computeren. For flere oplysninger om bedste praksis for sikkerhed, se hjemmesiden Regulatory Compliance på [www.dell.com/regulatory\\_compliance](http://www.dell.com/regulatory_compliance).
- △ **ADVARSEL:** Alle strømkilder frakobles, inden computerens dæksel eller paneler åbnes. Når du er færdig med at arbejde med computerens indre dele, skal du genmontere alle dæksler, paneler og skruer, inden der tilsluttes til en stikkontakt.
- △ **FORSIGTIG:** Undgå, at computeren beskadiges ved at sikre et fladt og rent arbejdsbord.
- △ **FORSIGTIG:** For at undgå at beskadige komponenter og kort, håndtør dem ved kanterne og undgå at røre ved ben og kontakter.
- △ **FORSIGTIG:** Du skal kun udføre fejlfinding og reparation som autoriseret eller under vejledning af Dells tekniske team. Skade på grund af servicering, som ikke er godkendt af Dell, er ikke dækket af garantien. Se sikkerhedsinstruktionerne der fulgte med produktet, eller på [www.dell.com/regulatory\\_compliance](http://www.dell.com/regulatory_compliance).
- △ **FORSIGTIG:** Før du rører ved noget inde i computeren, skal du have jordforbindelse ved at røre ved en umalet metaloverflade, som for eksempel metallet på computerens bagside. Mens du arbejder, skal du med jævne mellemrum røre en umalet metaloverflade for på den måde at fjerne statisk elektricitet, der kan skade de interne komponenter.
- △ **FORSIGTIG:** Når du frakobler et kabel, skal du tage fat i dets stik eller dets trækflig og ikke i selve kablet. Nogle kabler har stik med låsetappe eller tommelskruer, som du skal frigøre, før du tager kablet ud. Når kabler frakobles, skal du sikre dig, at de flugter, så benene på stikkene ikke bøjes. Når kabler tilsluttes, skal du sikre dig, at portene og stikkene flugter og sidder rigtigt i forhold til hinanden.

## Anbefalet værktøj













Procedurerne i dette dokument kræver eventuelt følgende værktøj:









- Phillips-skruetrækker nr. 1
- Plastikpen

## Liste over skruer

Den følgende tabel giver en liste over de skruer, du skal bruge til at fastgøre de forskellige komponenter i computeren.

**Tablet 1. Liste over skruer**

Komponent	Fastgjort til	Skruetype	Antal	Billede af skrue
Piedestalfod	Bagdæksel	M3x5	2	
Systemkortafskærmning	Skærmmodulbund	M3x5	5	
Afskærmning til trådløskort	Systemkort	M2x2,5	2	
Trådløskort	Systemkort	M2x2,5	1	
Solid-state disk/Intel Optane hukommelse	Systemkort	M2x2,5	1	
Solid-state-drev (halv længde).	Systemkort	M2x2,5	1	
Blæser	Skærmmodulbund	M3x5	3	
Låge til modul med forskydeligt kamera	Midterramme	M3x5	2	
Modul med kamera, der kan trækkes ind	Skærmmodulbund	M3x5	2	
Ramme til forskydeligt kamera	Modul med kamera, der kan trækkes ind	M3x5	3	
Bunddæksel	Bageste I/O-beslag	M3x5	2	
	Skærmmodulbund		2	
Bageste I/O-beslag	Skærmmodulbund	M3x5	2	
Mikrofoner (4 moduler)	Midterramme	M2x2,5	4	

Komponent	Fastgjort til	Skruetype	Antal	Billede af skrue
Højtalere	Skærmmodulbund	M3x4+7,1	9	
Strømknapkort	Midterramme	M3x5	1	
I/O-kortafskærmning	Skærmmodulbund	M3x5	2	
I/O-kort	Skærmmodulbund	M2,5x3,5	2	
Headsetstik	Skærmmodulbund	M3x5	1	
Antenner (2 moduler)	Skærmmodulbund	M2x2,5	2	
Systemkort	Skærmmodulbund	M3x5	9	
Strømadapterport	Skærmmodulbund	M3x5	2	
Skærmpanel	Skærmmodulbund	M3x5	12	
Midterramme	Skærmmodulbund	M3x5	16	

## Efter du har udført arbejde på computerens indvendige dele

 **FORSIGTIG:** Det kan beskadige computeren alvorligt at efterlade bortkomne eller løse skruer inde i computeren.

- 1 Genmonter alle skruer, og sørg for, at der ikke findes nogen løse skruer inde i computeren.
- 2 Tilslut alle eksterne enheder, perifert udstyr eller kabler, som du fjernede, før du begyndte at arbejde med computeren.
- 3 Genplacer alle mediekort, diske, eller alle andre dele, som du fjernede, før du begyndte at arbejde med computeren.
- 4 Tilslut computeren og alle tilsluttede enheder til deres stikkontakter.
- 5 Tænd computeren.

## Teknisk oversigt

**⚠ ADVARSEL:** Før du arbejder med computerens indvendige dele, skal du læse de sikkerhedsinstruktioner, der fulgte med computeren, og følge trinene i [Før du arbejder med computerens indvendige dele](#). Efter du har arbejdet på computerens indvendige dele, følg vejledningen i [Efter du har udført arbejde på computerens indvendige dele](#). For flere oplysninger om bedste praksis for sikkerhed, se hjemmesiden Regulatory Compliance på [www.dell.com/regulatory\\_compliance](http://www.dell.com/regulatory_compliance).

## Sådan ser computeren ud indvendigt

### Indvendig visning (FHD)

ⓘ **BEMÆRK:** Dette er en indvendig visning af computere leveret med Full High Definition (FHD) skærme.

ⓘ **BEMÆRK:** Udseendet af kølelegemet vil variere afhængigt af den grafikkonfiguration, du har bestilt.

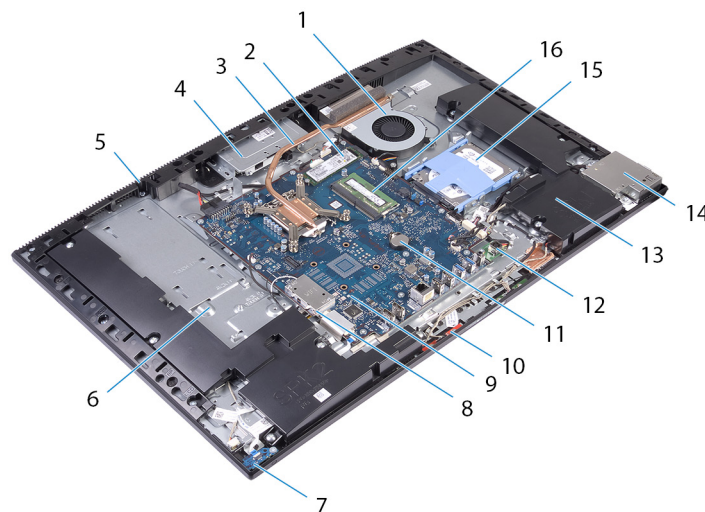

Figur 1. Sådan ser computeren ud indvendigt (FHD)

1	blæser	2	solid-state disk/Intel Optane hukommelse
3	varme-sink	4	Modul med forskydeligt kamera
5	midterramme	6	skærmmodulbund
7	strømknapkort	8	trådløs-kortskærm
9	systemkort	10	mikrofon
11	møntcellebatteri	12	strømadapterport
13	højtalere (2)	14	side-I/O-afskærmning
15	harddisk	16	hukommelsesmoduler

## Sådan ser computeren ud indvendigt (UHD)

① **BEMÆRK:** Dette er en indvendig visning af computere leveret med Ultra High Definition (UHD) skærme.

① **BEMÆRK:** Udseendet af kølelegemet vil variere afhængigt af den grafikkonfiguration, du har bestilt.

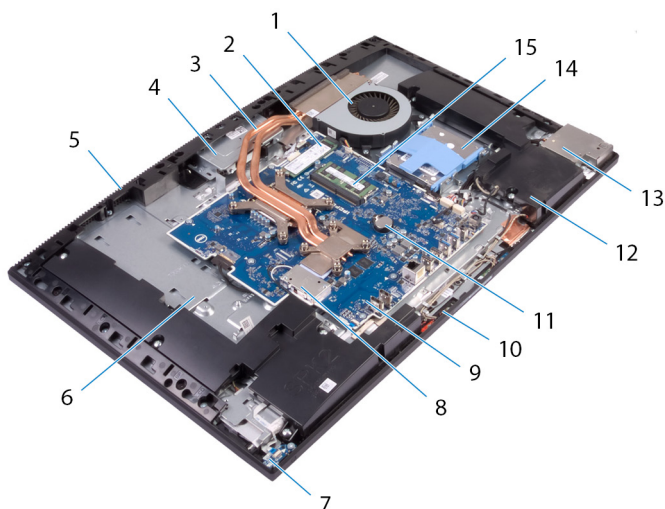

Figur 2. Sådan ser computeren ud indvendigt (UHD)

1	blæser	2	solid-state disk/Intel Optane hukommelse
3	varme-sink	4	Modul med forskydeligt kamera
5	midterramme	6	skærmmodulbund
7	strømknapkort	8	trådløs-kortsærm
9	systemkort	10	mikrofon
11	møntcellebatteri	12	højtalere (2)
13	side-I/O-afskærmning	14	harddisk
15	hukommelsesmoduler		

## Systemkortkomponenter

### Systemkortkomponenter (FHD)

① **BEMÆRK:** Dette systemkort vil være installeret i computere leveret med Full High Definition (FHD) skærme.

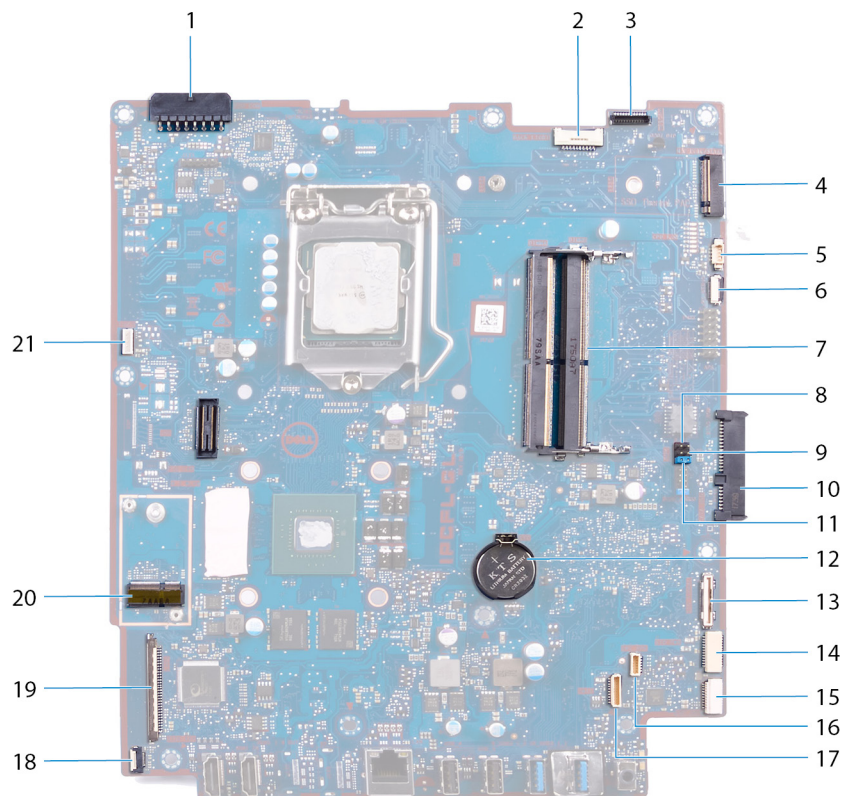

**Figur 3. Systemkortkomponenter (FHD)**

- |    |  |    |  |
|----|--|----|--|
| 1  | strømadapterportens stik                 | 2  | kabel til skærmens baggrundsbelysning          |
| 3  | kamerakabelstik                          | 4  | M.2 PCIe/SATA slot                             |
| 5  | blæserkabelstik                          | 6  | LPC fejlfindingshus                            |
| 7  | hukommelsesmodulslots (2)                | 8  | jumper til servicetilstand                     |
| 9  | jumper til rydning af CMOS               | 10 | harddiskstik                                   |
| 11 | jumper til rydning af adgangskode        | 12 | møntcellebatteri                               |
| 13 | I/O-kortstik                             | 14 | I/O-kortets strømstik                          |
| 15 | headset-port stik                        | 16 | højtalerkabelstik                              |
| 17 | mikrofonkabelstik                        | 18 | stikket til kablet til tænd/sluk-knappens kort |
| 19 | stik til skærmkabel                      | 20 | M.2 trådløs-kortslot                           |
| 21 | stik til strømforsyningsenhed for blæser | 22 | kabelstik til berøringsskærm                   |

## Systemkortkomponenter (UHD)

**ⓘ BEMÆRK:** Dette systemkort vil være installeret i computere leveret med Ultra High Definition (UHD) skærme.

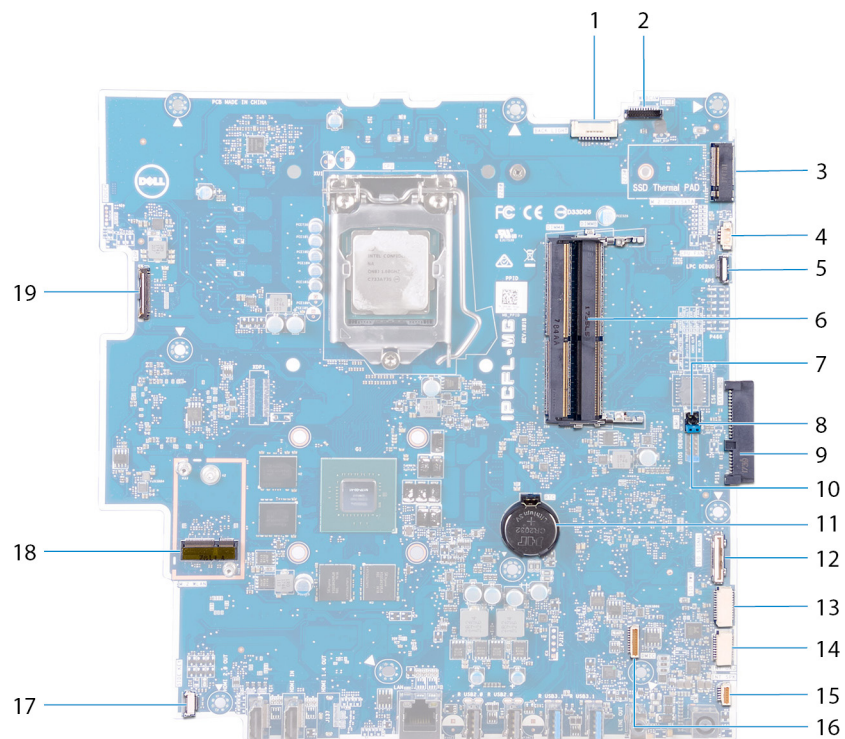

**Figur 4. Systemkortkomponenter (UHD)**

- |    |  |    |                                   |
|----|--|----|-----------------------------------|
| 1  | kabel til skærmens baggrundsbelysning          | 2  | kamerakabelstik                   |
| 3  | M.2 PCIe/SATA slot                             | 4  | blæserkabelstik                   |
| 5  | LPC fejlfindingshus                            | 6  | hukommelsesmodulslots (2)         |
| 7  | jumper til servicetilstand                     | 8  | jumper til rydning af CMOS        |
| 9  | harddiskstik                                   | 10 | jumper til rydning af adgangskode |
| 11 | møntcellebatteri                               | 12 | I/O-kortstik                      |
| 13 | I/O-kortets strømstik                          | 14 | headset-port stik                 |
| 15 | højtalerkabelstik                              | 16 | mikrofonkabelstik                 |
| 17 | stikket til kablet til tænd/sluk-knappens kort | 18 | M.2 trådløs-kortslot              |
| 19 | stik til skærmkabel                            |    |                                   |

## Sådan fjernes foden

**⚠ ADVARSEL:** Før du arbejder med computerens indvendige dele, skal du læse de sikkerhedsinstruktioner, der fulgte med computeren, og følge trinene i [Før du arbejder med computerens indvendige dele](#). Efter du har arbejdet på computerens indvendige dele, følg vejledningen i [Efter du har udført arbejde på computerens indvendige dele](#). For flere oplysninger om bedste praksis for sikkerhed, se hjemmesiden Regulatory Compliance på [www.dell.com/regulatory\\_compliance](http://www.dell.com/regulatory_compliance).

### Procedure

**ⓘ BEMÆRK:** Følgende procedure er kun gældende for computere, der leveres med et leddelt stativ.

**⚠ FORSIGTIG:** Anbring computeren på en blød og ren overflade for at undgå at beskadige skærmen.

- 1 Tryk på frigørelsestappen.
- 2 Hold tappet i frigørelsespositionen, og løft stativet af bagdækslet.

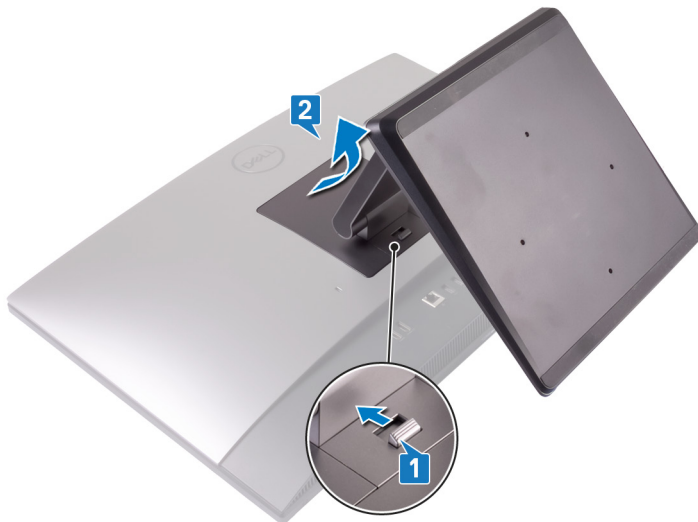

### Procedure

**ⓘ BEMÆRK:** Følgende procedure er kun gældende for computere, der leveres med et piedestalstativ.

**⚠ FORSIGTIG:** Anbring computeren på en flad, ren og jævn overflade for at undgå at beskadige skærmen.

- 1 Brug en plastikpen til at lirke stativdækslet af bagdækslet.



- 2 Fjern de fire skruer (M3x5), der fastgør stativet til bagdækslet.
- 3 Træk og løft stativet af bagdækslet.



## Sådan genmonteres foden

**⚠ ADVARSEL:** Før du arbejder med computerens indvendige dele, skal du læse de sikkerhedsinstruktioner, der fulgte med computeren, og følge trinene i [Før du arbejder med computerens indvendige dele](#). Efter du har arbejdet på computerens indvendige dele, følg vejledningen i [Efter du har udført arbejde på computerens indvendige dele](#). For flere oplysninger om bedste praksis for sikkerhed, se hjemmesiden Regulatory Compliance på [www.dell.com/regulatory\\_compliance](http://www.dell.com/regulatory_compliance).

### Procedure

**ⓘ BEMÆRK:** Følgende procedure er kun gældende for computere, der leveres med et leddelt stativ.

Ret tapperne på stativet ind efter bagdækslets slots, og snap stativet på plads på bagdækslet.



### Procedure

**ⓘ BEMÆRK:** Følgende procedure er kun gældende for computere, der leveres med et piedestalstativ.

- 1 Juster tapperne på stativet efter bagdækslets slots, skub stativet ind i disse slots, og snap det så på plads.
- 2 Fjern de to skruer (M3x5), der fastgør stativet til bagdækslet.



3 Skub stativdækslets tapper ind i bagdækslets slots.



# Sådan fjernes bagdækslet

**⚠ ADVARSEL:** Før du arbejder med computerens indvendige dele, skal du læse de sikkerhedsinstruktioner, der fulgte med computeren, og følge trinene i [Før du arbejder med computerens indvendige dele](#). Efter du har arbejdet på computerens indvendige dele, følg vejledningen i [Efter du har udført arbejde på computerens indvendige dele](#). For flere oplysninger om bedste praksis for sikkerhed, se hjemmesiden Regulatory Compliance på [www.dell.com/regulatory\\_compliance](http://www.dell.com/regulatory_compliance).

## Forudsætning

Fjern foden.

## Procedure

- 1 Tryk og hold tappet på bagdækslet for at frigøre det fra låsen på systemkortets afskærmning, og skub bagdækslet i den viste retning for at løsne det fra midterrammen.
- 2 Løft bagdækslet fra midterrammen og systemkortets afskærmning.



# Sådan genmonteres bagdækslet

**⚠ ADVARSEL:** Før du arbejder med computerens indvendige dele, skal du læse de sikkerhedsinstruktioner, der fulgte med computeren, og følge trinene i [Før du arbejder med computerens indvendige dele](#). Efter du har arbejdet på computerens indvendige dele, følg vejledningen i [Efter du har udført arbejde på computerens indvendige dele](#). For flere oplysninger om bedste praksis for sikkerhed, se hjemmesiden Regulatory Compliance på [www.dell.com/regulatory\\_compliance](http://www.dell.com/regulatory_compliance).

## Procedure

- 1 Placer bagdækslet på midterrammen og systemkortafskærmningen, og ret taperne på bagdækslet ind efter slidserne på midterrammen.
- 2 Skub bagdækslet i den viste retning for at låse bagdækslets tap under låsen på systemkortets afskærmning.

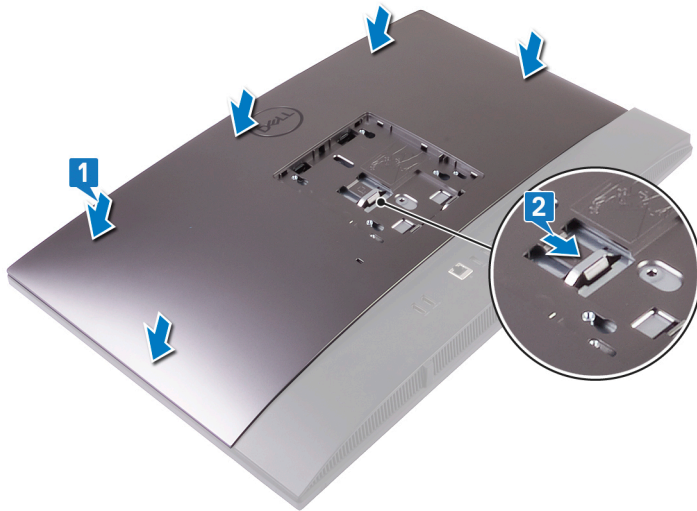

## Efterfølgende forudsætninger

Genmonter [foden](#).

# Fjernelse harddisken

**⚠ ADVARSEL:** Før du arbejder med computerens indvendige dele, skal du læse de sikkerhedsinstruktioner, der fulgte med computeren, og følge trinene i [Før du arbejder med computerens indvendige dele](#). Efter du har arbejdet på computerens indvendige dele, følg vejledningen i [Efter du har udført arbejde på computerens indvendige dele](#). For flere oplysninger om bedste praksis for sikkerhed, se hjemmesiden Regulatory Compliance på [www.dell.com/regulatory\\_compliance](http://www.dell.com/regulatory_compliance).

**⚠ FORSIGTIG:** Harddiske er skrøbelige. Vær forsigtig, når du håndterer harddisken.

**⚠ FORSIGTIG:** For at undgå datatab, fjern ikke harddisken mens computeren er i slumretilstand eller er tændt.

## Forudsætninger

- 1 Fjern [foden](#).
- 2 Fjern [bagdækslet](#).

## Procedure

- 1 Tryk på tappen, der fastgør harddiskmodulet til systemkortets afskærmning.
- 2 Træk og løft harddiskmodulet fra slidserne på skærmmodulbunden.

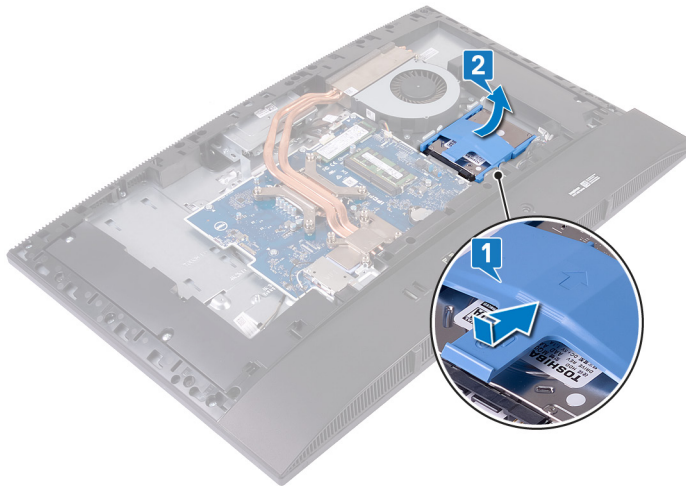

- 3 Lirk tapperne på harddiskbeslaget op fra slidserne i harddisken.
- 4 Fjern harddisken fra harddiskbeslaget.

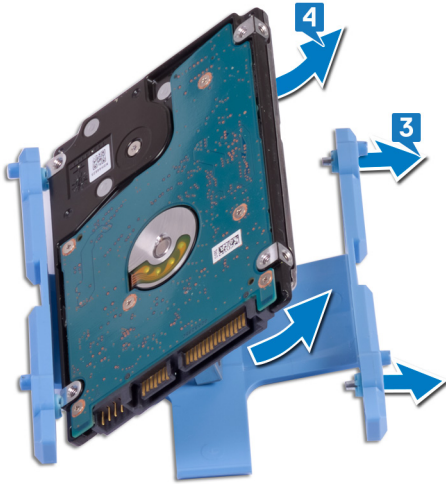

# Sådan genmonteres harddisken

**⚠ ADVARSEL:** Før du arbejder med computerens indvendige dele, skal du læse de sikkerhedsinstruktioner, der fulgte med computeren, og følge trinene i [Før du arbejder med computerens indvendige dele](#). Efter du har arbejdet på computerens indvendige dele, følg vejledningen i [Efter du har udført arbejde på computerens indvendige dele](#). For flere oplysninger om bedste praksis for sikkerhed, se hjemmesiden Regulatory Compliance på [www.dell.com/regulatory\\_compliance](http://www.dell.com/regulatory_compliance).

**⚠ FORSIGTIG:** Harddiske er skrøbelige. Vær forsigtig, når du håndterer harddisken.

## Procedure

- 1 Flugt tapperne på harddiskbeslaget med slidserne i harddisken.
- 2 Bøj harddiskbeslaget, og indsæt de sidste tapper på harddiskbeslaget i slidserne i harddisken.

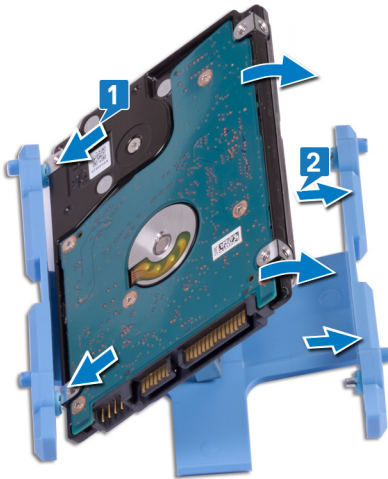

- 3 Placer harddiskmodulet i slidsen og skub den for at låse harddiskmodulet på skærmmodulbunden.



# Efterfølgende forudsætninger

- 1 Genmonter [bagdækslet](#).
- 2 Genmonter [foden](#).

## Sådan fjernes hukommelsesmodulet

**⚠ ADVARSEL:** Før du arbejder med computerens indvendige dele, skal du læse de sikkerhedsinstruktioner, der fulgte med computeren, og følge trinene i [Før du arbejder med computerens indvendige dele](#). Efter du har arbejdet på computerens indvendige dele, følg vejledningen i [Efter du har udført arbejde på computerens indvendige dele](#). For flere oplysninger om bedste praksis for sikkerhed, se hjemmesiden Regulatory Compliance på [www.dell.com/regulatory\\_compliance](http://www.dell.com/regulatory_compliance).

### Forudsætninger

- 1 Fjern foden.
- 2 Fjern bagdækslet.

### Procedure

**ⓘ BEMÆRK:** Afhængig af den bestilte konfiguration, kan din computer have op til to hukommelsesmoduler installeret i systemkortet.

- 1 Lirk DIMM-lågen på systemkortets afskærmning op for at finde hukommelsesmodulet på systemkortet.

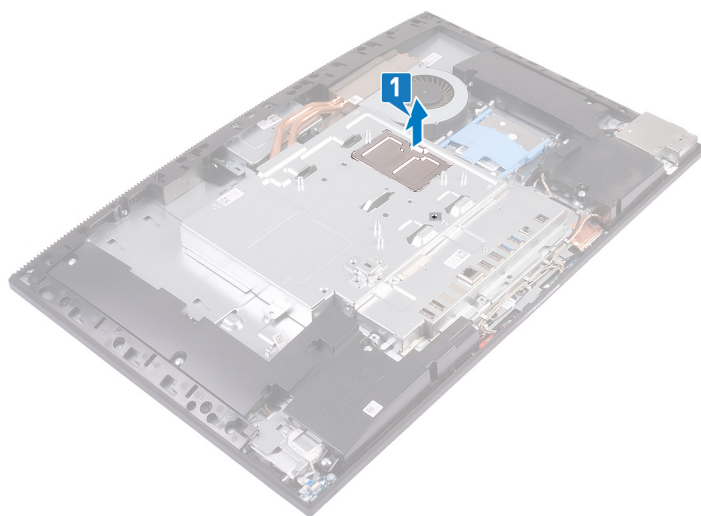

- 2 Brug fingerspidserne til forsigtigt at sprede fastgørelsesklemmerne fra hinanden, ved hver side af hukommelsesmodulslottet, indtil modulet springer op.
- 3 Træk og fjern hukommelsesmodulet fra dets slot.

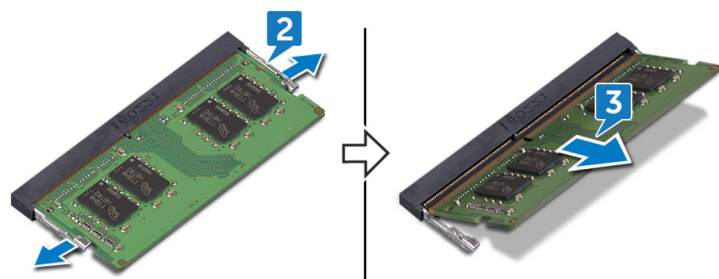

## Sådan genmonteres hukommelsesmodulet

**⚠ ADVARSEL:** Før du arbejder med computerens indvendige dele, skal du læse de sikkerhedsinstruktioner, der fulgte med computeren, og følge trinene i [Før du arbejder med computerens indvendige dele](#). Efter du har arbejdet på computerens indvendige dele, følg vejledningen i [Efter du har udført arbejde på computerens indvendige dele](#). For flere oplysninger om bedste praksis for sikkerhed, se hjemmesiden Regulatory Compliance på [www.dell.com/regulatory\\_compliance](http://www.dell.com/regulatory_compliance).

### Procedure

- 1 Juster hukommelsesmodulets indhak med tappen på hukommelsesmodulslottet.
- 2 Skub hukommelsesmodulet skråt helt ind i slotten.
- 3 Tryk hukommelsesmodulet ned, indtil det klikker på plads.

**ⓘ BEMÆRK:** Hvis du ikke hører et klik, skal du fjerne hukommelsesmodulet og sætte det i igen.

**ⓘ BEMÆRK:** Gentag denne procedure for hvert hukommelsesmodul, der er leveret med til din computer.

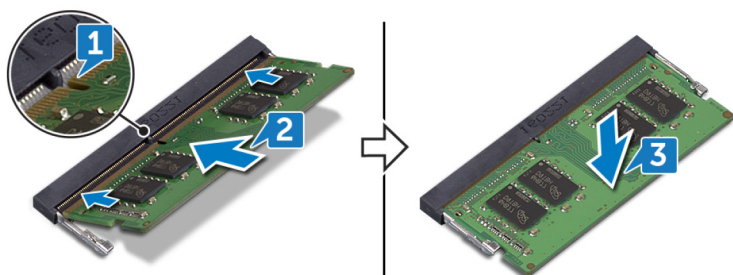

- 4 Ret tapperne på DIMM lågen ind efter åbningerne i systemkortets skærm og klik den på plads.

**ⓘ BEMÆRK:** Hvis du ikke hører klikket, skal du fjerne DIMM lågen og rette den ind igen.

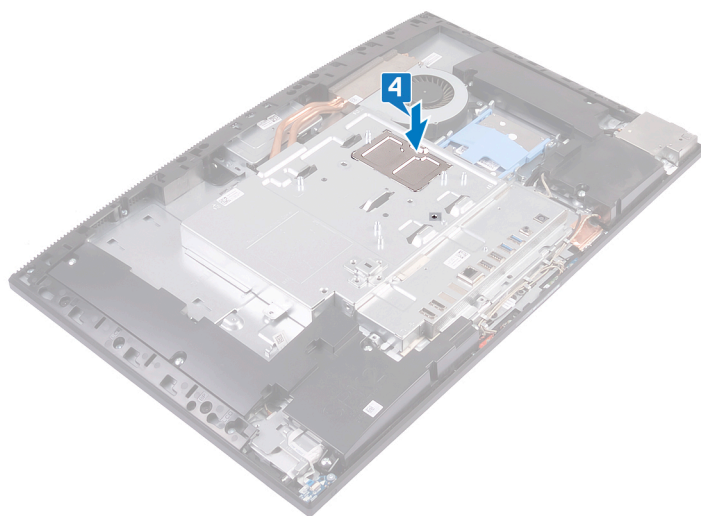

# Efterfølgende forudsætninger

- 1 Genmonter [bagdækslet](#).
- 2 Genmonter [foden](#).

# Sådan fjernes systemkortets skærm

**⚠ ADVARSEL:** Før du arbejder med computerens indvendige dele, skal du læse de sikkerhedsinstruktioner, der fulgte med computeren, og følge trinene i [Før du arbejder med computerens indvendige dele](#). Efter du har arbejdet på computerens indvendige dele, følg vejledningen i [Efter du har udført arbejde på computerens indvendige dele](#). For flere oplysninger om bedste praksis for sikkerhed, se hjemmesiden Regulatory Compliance på [www.dell.com/regulatory\\_compliance](http://www.dell.com/regulatory_compliance).

## Forudsætninger

- 1 Fjern foden.
- 2 Fjern bagdækslet.

## Procedure

**ⓘ BEMÆRK:** Bemærk retningen for systemkortets afskærmning, inden du fjerner den fra computeren.

- 1 Fjern de fem skruer (M3x5), der fastgør systemkortets skærm til skærmmodulbunden.
- 2 Løft systemkortets skærm af skærmmodulbunden.

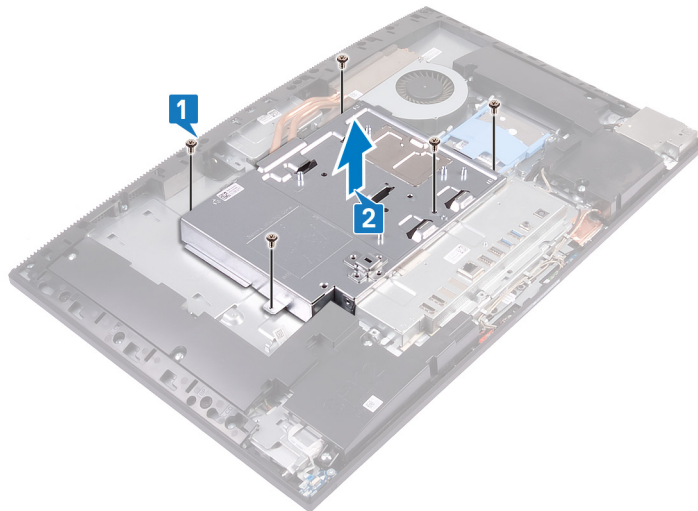

## Sådan genmonteres systemkortets skærm

**⚠ ADVARSEL:** Før du arbejder med computerens indvendige dele, skal du læse de sikkerhedsinstruktioner, der fulgte med computeren, og følge trinene i [Før du arbejder med computerens indvendige dele](#). Efter du har arbejdet på computerens indvendige dele, følg vejledningen i [Efter du har udført arbejde på computerens indvendige dele](#). For flere oplysninger om bedste praksis for sikkerhed, se hjemmesiden Regulatory Compliance på [www.dell.com/regulatory\\_compliance](http://www.dell.com/regulatory_compliance).

### Procedure

- 1 Placer og ret skruehullerne i systemkortets afskærmning ind med skruehullerne i skærmmodulbunden.
- 2 Genmonter de fem skruer (M3x5), der fastgør systemkortets afskærmning til skærmmodulbunden.

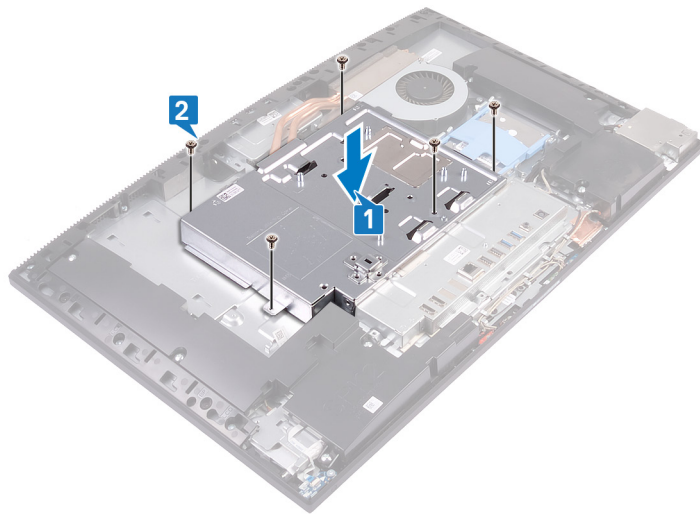

### Efterfølgende forudsætninger

- 1 Genmonter [bagdækslet](#).
- 2 Genmonter [foden](#).

# Sådan fjernes møntcellebatteriet

- ⚠ **ADVARSEL:** Før du arbejder med computerens indvendige dele, skal du læse de sikkerhedsinstruktioner, der fulgte med computeren, og følge trinene i [Før du arbejder med computerens indvendige dele](#). Efter du har arbejdet på computerens indvendige dele, følg vejledningen i [Efter du har udført arbejde på computerens indvendige dele](#). For flere oplysninger om bedste praksis for sikkerhed, se hjemmesiden Regulatory Compliance på [www.dell.com/regulatory\\_compliance](http://www.dell.com/regulatory_compliance).
- ⚠ **FORSIGTIG:** Når møntcellebatteriet fjernes, nulstilles BIOS-installationsprogrammerne til standardindstillingerne. Det anbefales, at du noterer dig BIOS-installationsprogrammernes indstillinger, før du fjerner møntcellebatteriet.

## Forudsætninger

- 1 Fjern [foden](#).
- 2 Fjern [bagdækslet](#).
- 3 Fjern [systemkortets skærm](#).

## Procedure

- 1 Brug fingerspidserne til at skubbe metallipsen for at frigøre møntcellebatteriet fra møntcellebatteriholderen.
- 2 Løft møntcellebatteriet fra møntcellebatteriholderen.

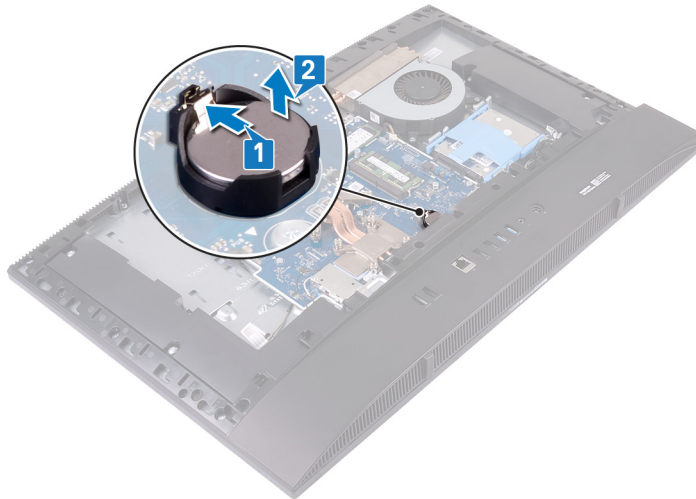

## Genmontering af møntcellebatteriet

**⚠ ADVARSEL:** Før du arbejder med computerens indvendige dele, skal du læse de sikkerhedsinstruktioner, der fulgte med computeren, og følge trinene i [Før du arbejder med computerens indvendige dele](#). Efter du har arbejdet på computerens indvendige dele, følg vejledningen i [Efter du har udført arbejde på computerens indvendige dele](#). For flere oplysninger om bedste praksis for sikkerhed, se hjemmesiden Regulatory Compliance på [www.dell.com/regulatory\\_compliance](http://www.dell.com/regulatory_compliance).

### Procedure

Indsæt møntcellebatteriet i dets sokkel på systemkortet med +-siden opad, og tryk batteriet på plads.



### Efterfølgende forudsætninger

- 1 Genmonter [systemkortets skærm](#).
- 2 Genmonter [bagdækslet](#).
- 3 Genmonter [foden](#).

## Fjernelse af trådløs-kortet

**⚠ ADVARSEL:** Før du arbejder med computerens indvendige dele, skal du læse de sikkerhedsinstruktioner, der fulgte med computeren, og følge trinene i [Før du arbejder med computerens indvendige dele](#). Efter du har arbejdet på computerens indvendige dele, følg vejledningen i [Efter du har udført arbejde på computerens indvendige dele](#). For flere oplysninger om bedste praksis for sikkerhed, se hjemmesiden Regulatory Compliance på [www.dell.com/regulatory\\_compliance](http://www.dell.com/regulatory_compliance).

### Forudsætninger

- 1 Fjern [foden](#).
- 2 Fjern [bagdækslet](#).
- 3 Fjern [systemkortets skærm](#).

### Procedure

- 1 Fjern de to skruer (M2x2,5), der fastgør trådløs-kortets skærm til systemkortet.
- 2 Fjern trådløs-kortets afskærmning fra systemkortet.

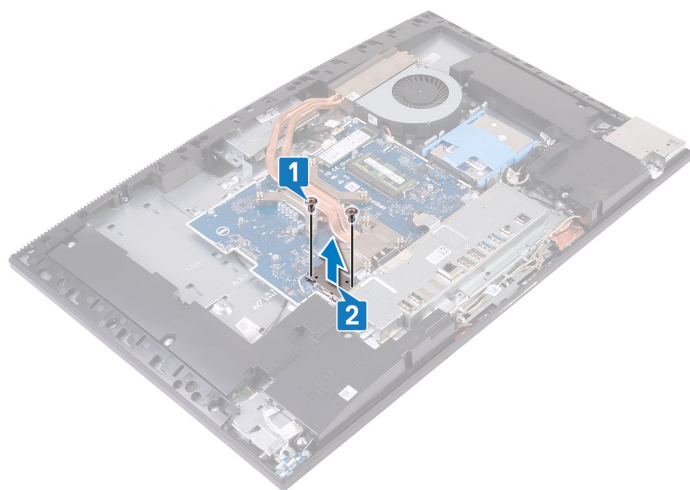

- 3 Fjern skruen (M2xL2,5), der fastgør trådløs-kortet til systemkortet.
- 4 Skub og løft trådløs-kortets beslag af trådløs-kortet.
- 5 Frakobl antennekablerne fra trådløs-kortet.
- 6 Træk og fjern trådløs-kortet fra dets slot.

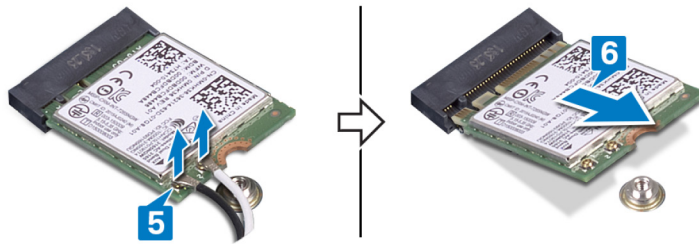
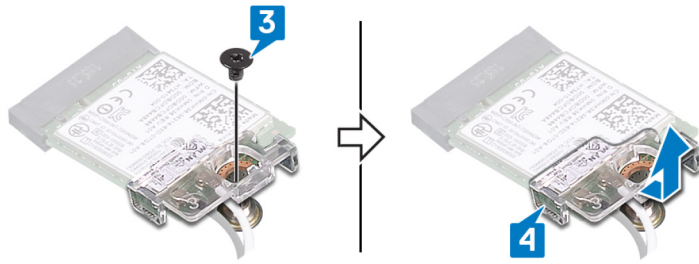

# Genmontering af trådløs-kortet

**⚠ ADVARSEL:** Før du arbejder med computerens indvendige dele, skal du læse de sikkerhedsinstruktioner, der fulgte med computeren, og følge trinene i [Før du arbejder med computerens indvendige dele](#). Efter du har arbejdet på computerens indvendige dele, følg vejledningen i [Efter du har udført arbejde på computerens indvendige dele](#). For flere oplysninger om bedste praksis for sikkerhed, se hjemmesiden Regulatory Compliance på [www.dell.com/regulatory\\_compliance](http://www.dell.com/regulatory_compliance).

## Procedure

**⚠ FORSIGTIG:** Anbring ikke kabler under trådløs-kortet da det kan beskadige det.

- 1 Tilslut antennekablerne til det trådløse kort.  
Følgende skema viser antennekablets farveskema for trådløs-kortet der understøttes af din computer.

**Table 2. Trådløs-kort farveskema**

Stik på trådløs-kortet	Antennekabelfarve
Hovedstik (hvid trekant)	Hvid
Hjælpstik (sort trekant)	Sort

- 2 Ret trådløs-kortets beslag ind og placer det på trådløs-kortet.
- 3 Skub trådløs-kortet i en vinkel ind i dets slot.
- 4 Genmonter skruen (M2x2.5), der fastgør det trådløse kort til systemkortet.

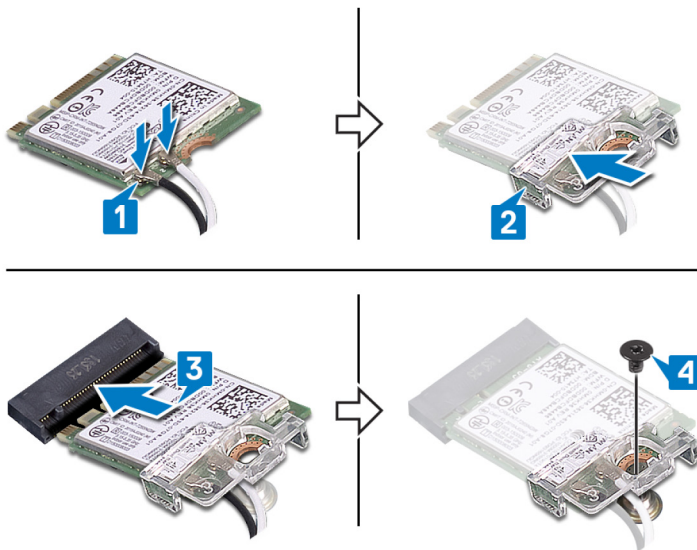

- 5 Placer trådløs-kortets afskærmning på systemkortet og juster skruetullet i afskærmningen ind med skruetullerne i systemkortet.
- 6 Genmonter de to skruer (M2x2,5), der fastgør trådløs-kortets afskærmning til systemkortet.

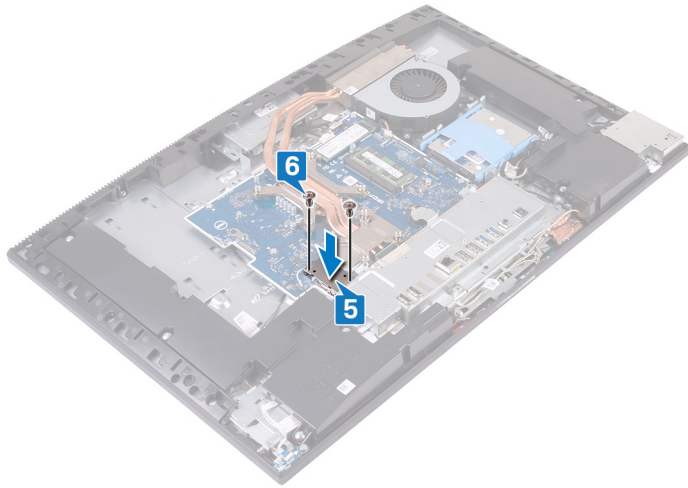

## Efterfølgende forudsætninger

- 1 Genmonter [systemkortets skærm](#).
- 2 Genmonter [bagdækslet](#).
- 3 Genmonter [foden](#).

# Sådan fjernes solid-state-drevet/Intel Optane

**⚠ ADVARSEL:** Før du arbejder med computerens indvendige dele, skal du læse de sikkerhedsinstruktioner, der fulgte med computeren, og følge trinene i [Før du arbejder med computerens indvendige dele](#). Efter du har arbejdet på computerens indvendige dele, følg vejledningen i [Efter du har udført arbejde på computerens indvendige dele](#). For flere oplysninger om bedste praksis for sikkerhed, se hjemmesiden Regulatory Compliance på [www.dell.com/regulatory\\_compliance](http://www.dell.com/regulatory_compliance).

## Forudsætninger

- 1 Fjern foden.
- 2 Fjern bagdækslet.
- 3 Fjern systemkortets skærm.

## Procedure

- 1 Lokaliser solid-state-drevet/Intel Optane hukommelsen på systemkortet.



- 2 Fjern skruen (M2x2.5), som fastgør solid-state-drevet/Intel Optane hukommelsen til systemkortet.
- 3 Skub og fjern solid-state-drevet/Intel Optane hukommelsen fra M.2 kortslidsen på systemkortet.

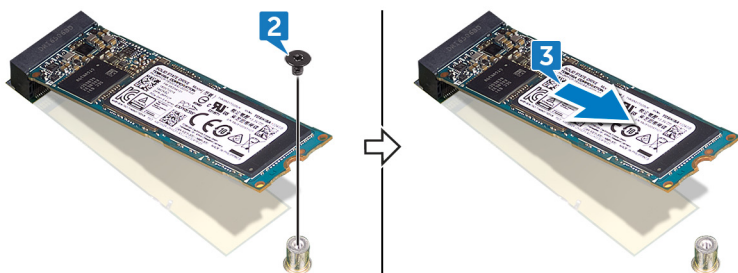

# Sådan genmonteres solid state-drevet/Intel Optane

**⚠ ADVARSEL:** Før du arbejder med computerens indvendige dele, skal du læse de sikkerhedsinstruktioner, der fulgte med computeren, og følge trinene i [Før du arbejder med computerens indvendige dele](#). Efter du har arbejdet på computerens indvendige dele, følg vejledningen i [Efter du har udført arbejde på computerens indvendige dele](#). For flere oplysninger om bedste praksis for sikkerhed, se hjemmesiden Regulatory Compliance på [www.dell.com/regulatory\\_compliance](http://www.dell.com/regulatory_compliance).

**⚠ FORSIGTIG:** Solid-state-drev er skrøbelige. Udvis forsigtighed, når du arbejder med et solid-state-drev.

## Procedure

- 1 Ret indhakket på solid-state-drevet/Intel Optane hukommelsen ind efter tappen på M.2 kortslidsen.
- 2 Skub solid-state-drevet/Intel Optane hukommelsen ind i M.2 kortslidsen på systemkortet.
- 3 Genmonter skruen (M2x2.5), som fastgør solid-state-drevet/Intel Optane hukommelsen til systemkortet.

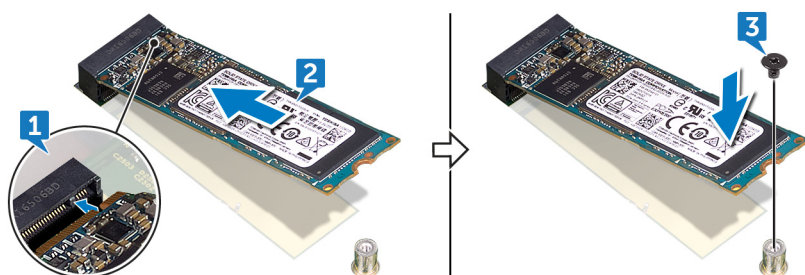

## Efterfølgende forudsætninger

- 1 Genmonter [systemkortets skærm](#).
- 2 Genmonter [bagdækslet](#).
- 3 Genmonter [foden](#).

# Sådan fjernes solid-state-drevet (halv længde)

**⚠ ADVARSEL:** Før du arbejder med computerens indvendige dele, skal du læse de sikkerhedsinstruktioner, der fulgte med computeren, og følge trinene i [Før du arbejder med computerens indvendige dele](#). Efter du har arbejdet på computerens indvendige dele, følg vejledningen i [Efter du har udført arbejde på computerens indvendige dele](#). For flere oplysninger om bedste praksis for sikkerhed, se hjemmesiden Regulatory Compliance på [www.dell.com/regulatory\\_compliance](http://www.dell.com/regulatory_compliance).

## Forudsætninger

- 1 Fjern foden.
- 2 Fjern bagdækslet.
- 3 Fjern systemkortets skærm.

## Procedure

**ⓘ BEMÆRK:** Følg kun proceduren i trin 4 og trin 5, hvis du udskifter solid-state-drevet i halv længde med et solid-state-drev i fuld længde.

- 1 Fjern skruen (M2x2.5), som fastgør solid-state-drevet i halv længde til systemkortet.
- 2 Skub og fjern solid-state-drevet i halv længde fra M.2-kortsloppet på systemkortet.
- 3 Pil termoelementet af systemkortet.
- 4 Fjern skruemøtrikken fra M.2 2230 skruehullet.
- 5 Monter skruemøtrikken i M.2 2280 skruehullet.

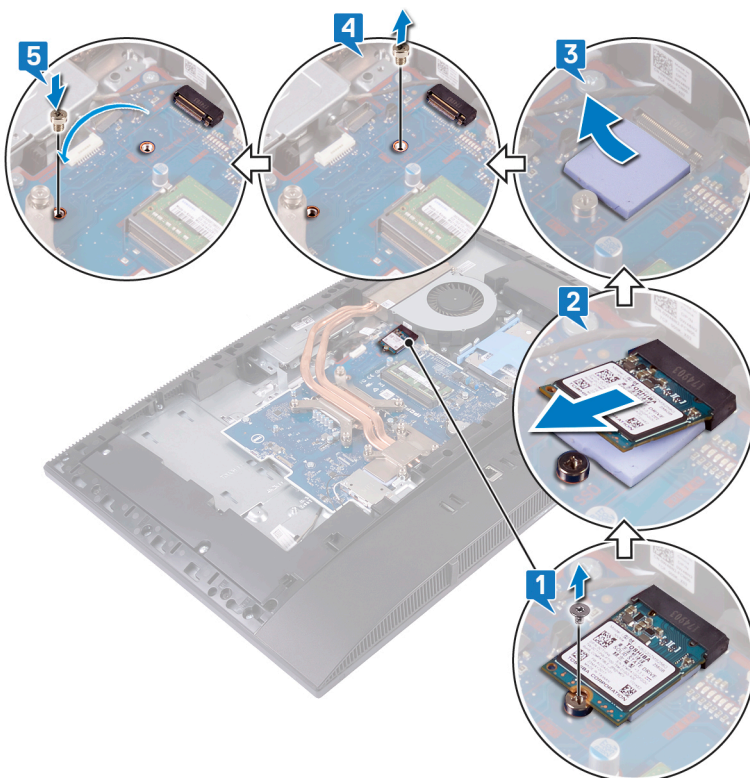

# Genmontering af solid-state-drevet (halv længde)

**⚠ ADVARSEL:** Før du arbejder med computerens indvendige dele, skal du læse de sikkerhedsinstruktioner, der fulgte med computeren, og følge trinene i [Før du arbejder med computerens indvendige dele](#). Efter du har arbejdet på computerens indvendige dele, følg vejledningen i [Efter du har udført arbejde på computerens indvendige dele](#). For flere oplysninger om bedste praksis for sikkerhed, se hjemmesiden Regulatory Compliance på [www.dell.com/regulatory\\_compliance](http://www.dell.com/regulatory_compliance).

## Procedure

① **BEMÆRK:** Følg kun proceduren i trin 1 og trin 2, hvis du udskifter solid-state-drevet i fuld længde med et solid-state-drev i halv længde.

- 1 Fjern skruemøtrikken fra M.2 2280 skruehullet.
- 2 Monter skruemøtrikken i M.2 2230 skruehullet.
- 3 Sæt termoelementet fast på systemkortet.
- 4 Juster indsnittet på solid-state-drevet i halv længde efter tappet på M.2-kortsloppet og skub solid-state-drevet i halv længde ind i M.2-kortsloppet på systemkortet.
- 5 Genmonter skruen (M2x2.5), som fastgør solid-state-drevet i halv længde til systemkortet.

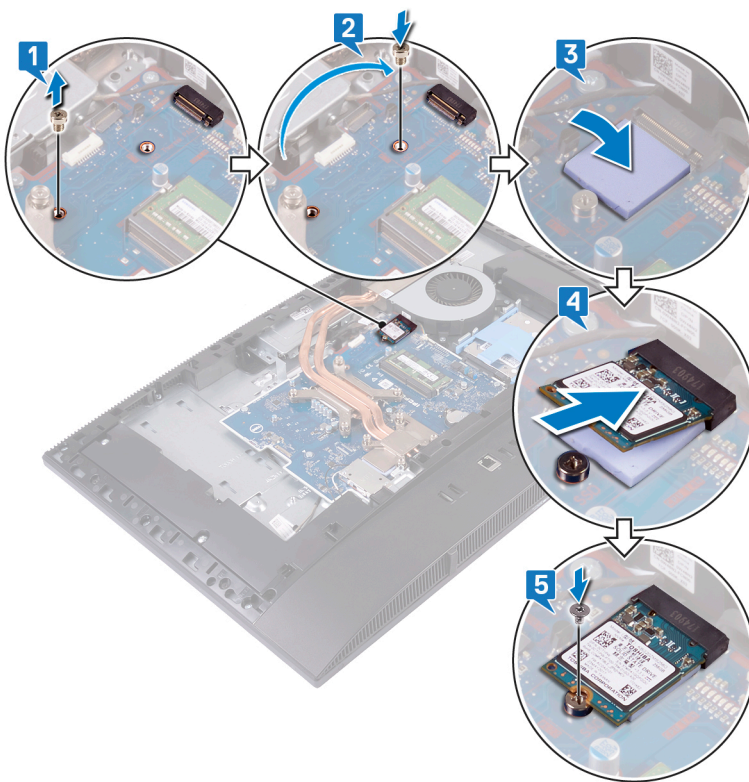

## Efterfølgende forudsætninger

- 1 Genmonter [systemkortets skærm](#).
- 2 Genmonter [bagdækslet](#).



# Fjernelse af blæseren

**⚠ ADVARSEL:** Før du arbejder med computerens indvendige dele, skal du læse de sikkerhedsinstruktioner, der fulgte med computeren, og følge trinene i [Før du arbejder med computerens indvendige dele](#). Efter du har arbejdet på computerens indvendige dele, følg vejledningen i [Efter du har udført arbejde på computerens indvendige dele](#). For flere oplysninger om bedste praksis for sikkerhed, se hjemmesiden Regulatory Compliance på [www.dell.com/regulatory\\_compliance](http://www.dell.com/regulatory_compliance).

## Forudsætninger

- 1 Fjern [foden](#).
- 2 Fjern [bagdækslet](#).
- 3 Fjern [systemkortets skærm](#).

## Procedure

- 1 Frakobl blæserkablet fra dets stik på systemkortet.
- 2 Fjern de tre skruer (M3x5), der fastgør blæseren til skærmmodulbunden.
- 3 Løft blæseren væk fra skærmmodulbunden.

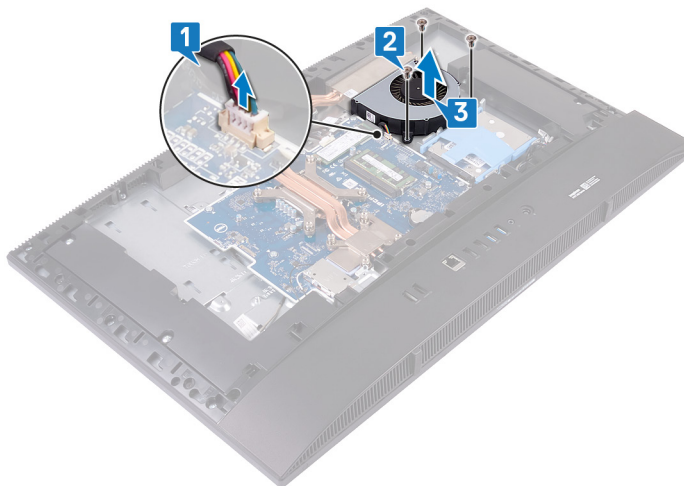

# Genmontering af blæseren

**⚠ ADVARSEL:** Før du arbejder med computerens indvendige dele, skal du læse de sikkerhedsinstruktioner, der fulgte med computeren, og følge trinene i [Før du arbejder med computerens indvendige dele](#). Efter du har arbejdet på computerens indvendige dele, følg vejledningen i [Efter du har udført arbejde på computerens indvendige dele](#). For flere oplysninger om bedste praksis for sikkerhed, se hjemmesiden Regulatory Compliance på [www.dell.com/regulatory\\_compliance](http://www.dell.com/regulatory_compliance).

## Procedure

- 1 Ret skruehullerne i blæseren ind med skruehullerne i skærmmodulbunden.
- 2 Genmonter de tre skruer (M3x5), der fastgør blæseren til skærmmodulbunden.
- 3 Tilslut blæserkablet til systemkortet.

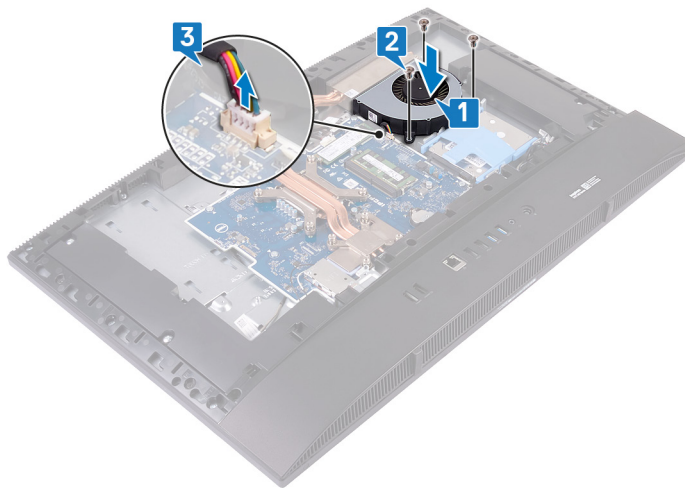

## Efterfølgende forudsætninger

- 1 Genmonter [systemkortets skærm](#).
- 2 Genmonter [bagdækslet](#).
- 3 Genmonter [foden](#).

## Fjernelse af kølelegemet

- ⚠ **ADVARSEL:** Før du arbejder med computerens indvendige dele, skal du læse de sikkerhedsinstruktioner, der fulgte med computeren, og følge trinene i [Før du arbejder med computerens indvendige dele](#). Efter du har arbejdet på computerens indvendige dele, følg vejledningen i [Efter du har udført arbejde på computerens indvendige dele](#). For flere oplysninger om bedste praksis for sikkerhed, se hjemmesiden Regulatory Compliance på [www.dell.com/regulatory\\_compliance](http://www.dell.com/regulatory_compliance).
- ⚠ **ADVARSEL:** Varme-sinket kan blive varmt under normal drift. Tillad tilstrækkelig tid til at varme-sinket kan køle af, før du berører det.
- ⚠ **FORSIGTIG:** For maksimal køling af processoren, må du ikke berøre varmeoverførselsområderne på varme-sinket. Olie fra din hud kan reducere varmeoverførselsevnen fra de termiske puder.

## Forudsætninger

- 1 Fjern [foden](#).
- 2 Fjern [bagdækslet](#).
- 3 Fjern [systemkortets skærm](#).

## Procedure

- ⓘ **BEMÆRK:** Placeringen og antallet af monteringskrue på kølelegemet kan variere, afhængigt af den grafikkonfiguration der er bestilt.
- 1 Løsn monteringskrue, der fastgør kølelegemet til systemkortet og skærmmodulbunden i omvendt rækkefølge (som angivet på kølelegemet).
  - 2 Løft kølelegemet væk fra systemkortet og skærmmodulbunden.

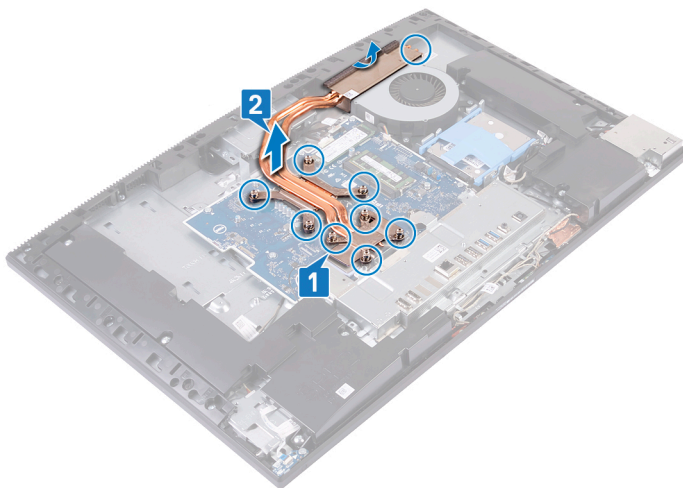

## Genmontering af kølelegemet

**⚠ ADVARSEL:** Før du arbejder med computerens indvendige dele, skal du læse de sikkerhedsinstruktioner, der fulgte med computeren, og følge trinene i [Før du arbejder med computerens indvendige dele](#). Efter du har arbejdet på computerens indvendige dele, følg vejledningen i [Efter du har udført arbejde på computerens indvendige dele](#). For flere oplysninger om bedste praksis for sikkerhed, se hjemmesiden Regulatory Compliance på [www.dell.com/regulatory\\_compliance](http://www.dell.com/regulatory_compliance).

**⚠ FORSIGTIG:** Forkert placering af kølelegemet kan beskadige systemkortet og processoren.

**ⓘ BEMÆRK:** Hvis enten systemkortet eller varme-sinket udskiftes, skal du bruge det termiske underlag, der følger med sættet, for at sikre, at der opnås varmeledning.

## Procedure

**ⓘ BEMÆRK:** Placeringen og antallet af monteringskruer på kølelegemet kan variere, afhængigt af den grafikkonfiguration der er bestilt.

- 1 Skub kølelegemet under blæserhætten og mellem blæseren, og ret monteringskruerne på kølelegemet ind efter skruehullerne på systemkortet og skærmmodulbunden.
- 2 Spænd monteringskruerne, der fastgør kølelegemet til systemkortet og skærmmodulbunden i rækkefølge (som angivet på kølelegemet).

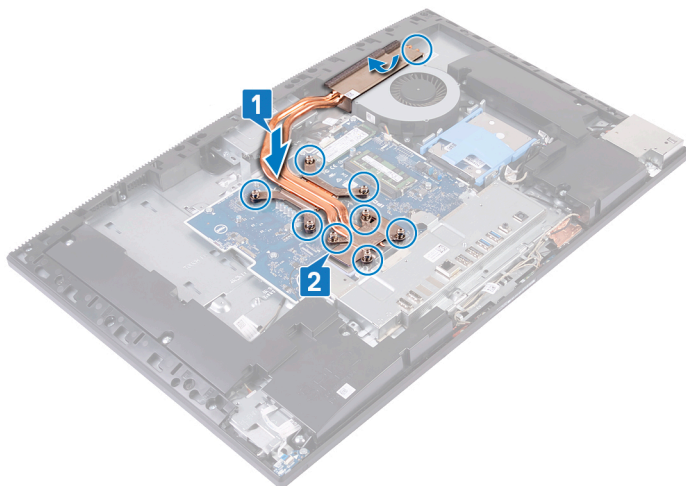

## Efterfølgende forudsætninger

- 1 Genmonter [systemkortets skærm](#).
- 2 Genmonter [bagdækslet](#).
- 3 Genmonter [foden](#).

## Sådan fjernes kameraet

**⚠ ADVARSEL:** Før du arbejder med computerens indvendige dele, skal du læse de sikkerhedsinstruktioner, der fulgte med computeren, og følge trinene i [Før du arbejder med computerens indvendige dele](#). Efter du har arbejdet på computerens indvendige dele, følg vejledningen i [Efter du har udført arbejde på computerens indvendige dele](#). For flere oplysninger om bedste praksis for sikkerhed, se hjemmesiden Regulatory Compliance på [www.dell.com/regulatory\\_compliance](http://www.dell.com/regulatory_compliance).

### Forudsætninger

- 1 Fjern [foden](#).
- 2 Fjern [bagdækslet](#).
- 3 Fjern [systemkortets skærm](#).

### Procedure

**ⓘ BEMÆRK:** Størrelsen og konfigurationen af kameramodulet kan variere afhængigt af den bestilte konfiguration.

- 1 Kobl kamerakablet fra bundkortet.
- 2 Fjern de to skruer (M3x5), der fastgør det forskydelige kameramoduls låge til midterrammen.
- 3 Løft det forskydelige kameramoduls låge væk fra midterrammen.
- 4 Fjern de to skruer (M3x5), der fastgør det forskydelige kameramodul til skærmmodulbunden.
- 5 Træk og løft det forskydelige kameramodul væk fra skærmmodulbunden.

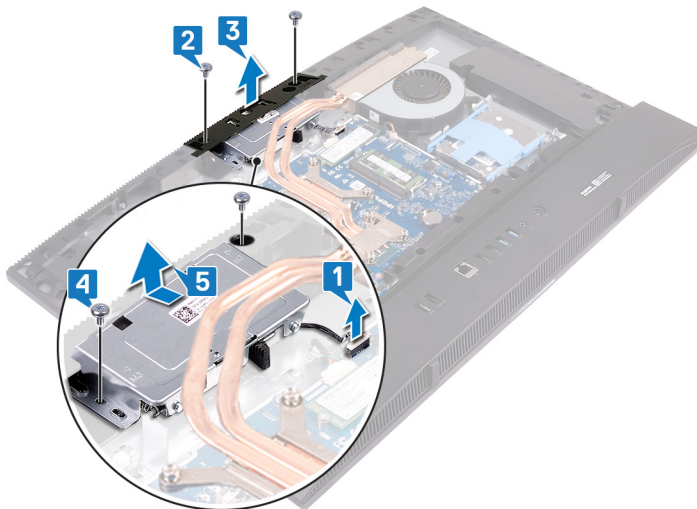

- 6 Tryk på toppen af det forskydelige kameramodul for at udvide det forskydelige kamera.

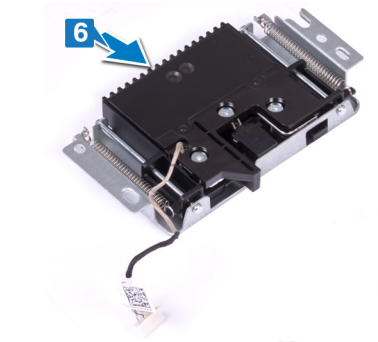

- 7 Fjern de tre skruer (M3x5), der fastgør den forskydelige kameraramme til det forskydelige kameramodul.
- 8 Løft den forskydelige kameraramme væk fra det forskydelige kameramodul.

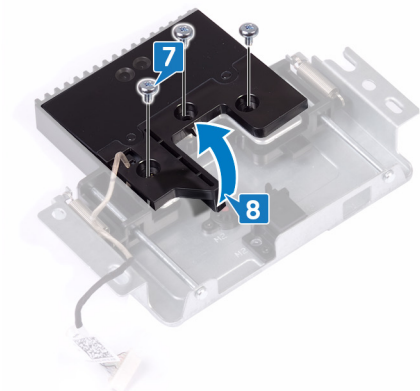

- 9 Løsn og løft kameramodul med kamerabeslaget og kamerakablet væk fra det forskydelige kameramodul.

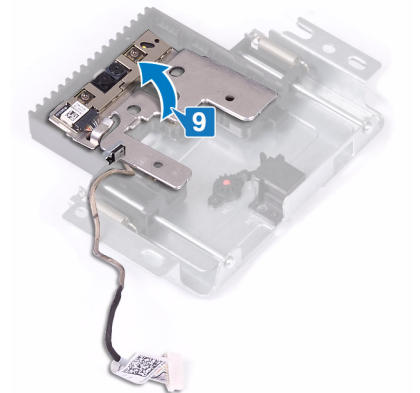

## Genplacering af kameraet

**⚠ ADVARSEL:** Før du arbejder med computerens indvendige dele, skal du læse de sikkerhedsinstruktioner, der fulgte med computeren, og følge trinene i [Før du arbejder med computerens indvendige dele](#). Efter du har arbejdet på computerens indvendige dele, følg vejledningen i [Efter du har udført arbejde på computerens indvendige dele](#). For flere oplysninger om bedste praksis for sikkerhed, se hjemmesiden Regulatory Compliance på [www.dell.com/regulatory\\_compliance](http://www.dell.com/regulatory_compliance).

### Procedure

- 1 Placer kameramodul sammen med kamerabøjlen og kamerakablet i slotten på det forskydelige kameramodul og klik det på plads.

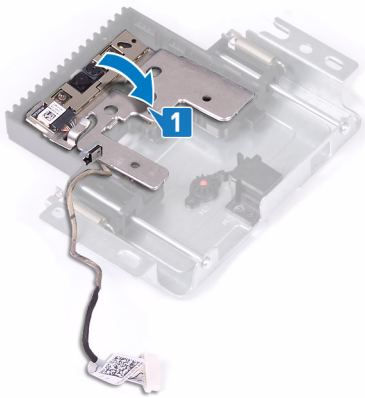

- 2 Ret skruenhullerne i den forskydelig kameraramme ind med skruenhullerne i det forskydelige kameramodul.
- 3 Genmonter de tre skruer (M3x5), der fastgør den forskydelige kameraramme til det forskydelige kameramodul.

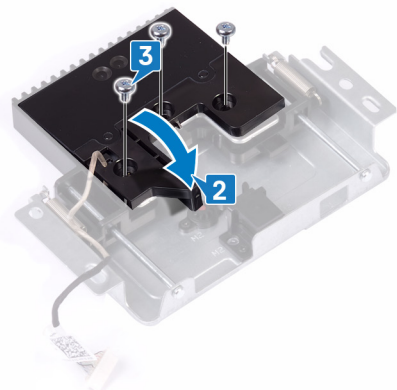

- 4 Tryk på toppen af det forskydelige kameramodul for at forskyde det forskydelige kamera.

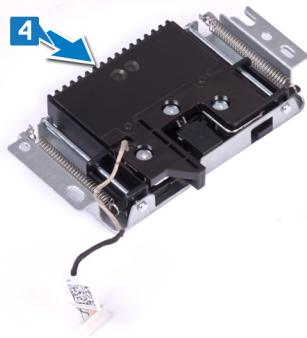

- 5 Juster ind, og placer det forskydelige kameramodul på skærmmodulbunden.
- 6 Genmonter de to skruer (M3x5), der fastgør det forskydelige kameramodul til skærmmodulbunden.
- 7 Ret det forskydelige kameramoduls låge ind og placer det på midterrammen.
- 8 Fjern de to skruer (M3x5), der fastgør det forskydelige kameramoduls låge til midterrammen.
- 9 Tilslut kamerakablet til systemkortet.

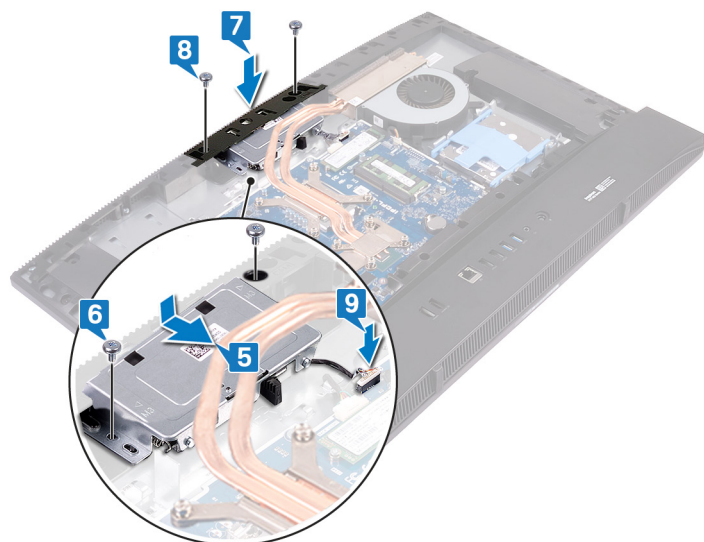

## Efterfølgende forudsætninger

- 1 Genmonter [systemkortets skærm](#).
- 2 Genmonter [bagdækslet](#).
- 3 Genmonter [foden](#).

# Fjernelse af bunddækslet

**⚠ ADVARSEL:** Før du arbejder med computerens indvendige dele, skal du læse de sikkerhedsinstruktioner, der fulgte med computeren, og følge trinene i [Før du arbejder med computerens indvendige dele](#). Efter du har arbejdet på computerens indvendige dele, følg vejledningen i [Efter du har udført arbejde på computerens indvendige dele](#). For flere oplysninger om bedste praksis for sikkerhed, se hjemmesiden Regulatory Compliance på [www.dell.com/regulatory\\_compliance](http://www.dell.com/regulatory_compliance).

## Forudsætninger

- 1 Fjern [foden](#).
- 2 Fjern [bagdækslet](#).

## Procedure

- 1 Fjern de to skruer (M3x5), som fastgør bunddækslet til skærmmodulbunden, og fjern de to skruer (M3x5), der fastgør bunddækslet til det bagerste I/O-beslag.



- 2 Lirk bunddækslet op, og løft det fra det sted der er vist væk fra mellemrammen og det bagerste I/O-beslag.



## Sådan genmonteres bunddækslet

**⚠ ADVARSEL:** Før du arbejder med computerens indvendige dele, skal du læse de sikkerhedsinstruktioner, der fulgte med computeren, og følge trinene i [Før du arbejder med computerens indvendige dele](#). Efter du har arbejdet på computerens indvendige dele, følg vejledningen i [Efter du har udført arbejde på computerens indvendige dele](#). For flere oplysninger om bedste praksis for sikkerhed, se hjemmesiden Regulatory Compliance på [www.dell.com/regulatory\\_compliance](http://www.dell.com/regulatory_compliance).

### Procedure

- 1 Skub tapperne på bunddækslet skråt ind under slidserne på midterrammen.
- 2 Tryk bunddækslet nedad, indtil det klikker på plads på midterrammen.
- 3 Genmonter de to skruer (M3x5), som fastgør bunddækslet til skærmmodulbunden, samt de to skruer (M3x5), der fastgør bunddækslet til det bagerste I/O-beslag.

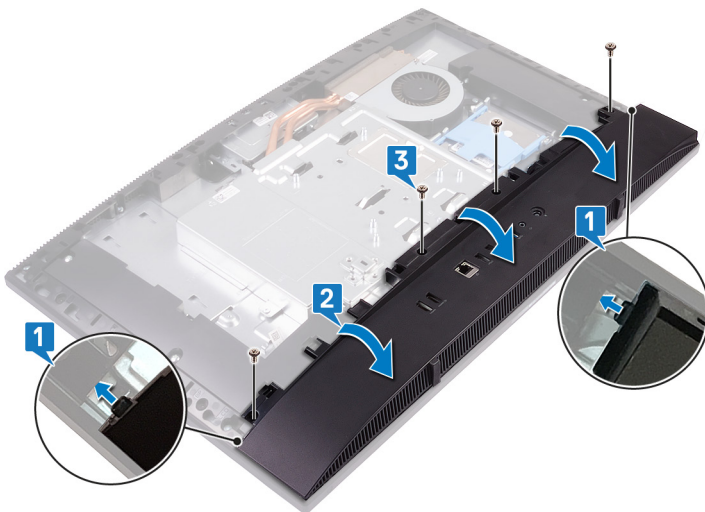

### Efterfølgende forudsætninger

- 1 Genmonter [bagdækslet](#).
- 2 Genmonter [foden](#).

# Sådan fjernes den bageste I/O-bøjle

**⚠ ADVARSEL:** Før du arbejder med computerens indvendige dele, skal du læse de sikkerhedsinstruktioner, der fulgte med computeren, og følge trinene i [Før du arbejder med computerens indvendige dele](#). Efter du har arbejdet på computerens indvendige dele, følg vejledningen i [Efter du har udført arbejde på computerens indvendige dele](#). For flere oplysninger om bedste praksis for sikkerhed, se hjemmesiden Regulatory Compliance på [www.dell.com/regulatory\\_compliance](http://www.dell.com/regulatory_compliance).

## Forudsætninger

- 1 Fjern [foden](#).
- 2 Fjern [systemkortets skærm](#).
- 3 Fjern [bagdækslet](#).
- 4 Fjern [bunddækslet](#).

## Procedure

- 1 Fjern de tre (M3x5) skruer der fastgør det bagerste I/O-beslag til skærmmodulbunden.
- 2 Løft det bagerste I/O-beslag ud af skærmmodulbunden.

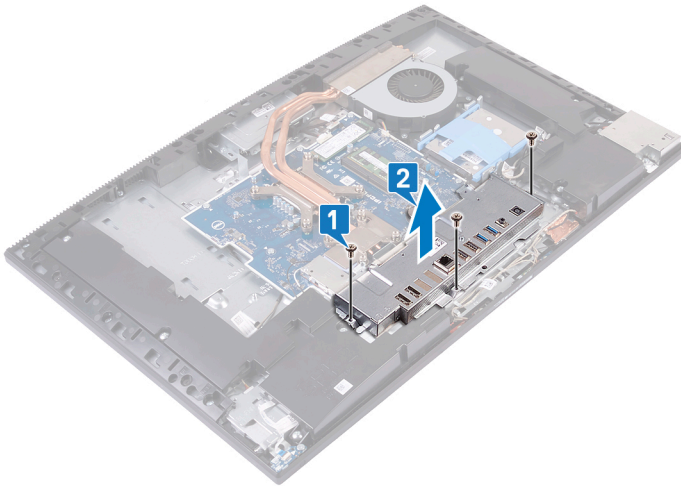

## Sådan genmonteres den bageste I/O-bøjle

**⚠ ADVARSEL:** Før du arbejder med computerens indvendige dele, skal du læse de sikkerhedsinstruktioner, der fulgte med computeren, og følge trinene i [Før du arbejder med computerens indvendige dele](#). Efter du har arbejdet på computerens indvendige dele, følg vejledningen i [Efter du har udført arbejde på computerens indvendige dele](#). For flere oplysninger om bedste praksis for sikkerhed, se hjemmesiden Regulatory Compliance på [www.dell.com/regulatory\\_compliance](http://www.dell.com/regulatory_compliance).

### Procedure

- 1 Ret åbningerne på det bageste I/O-beslag ind efter portene på systemkortet.
- 2 Genmonter de tre skruer (M3x5) der fastgør I/O-beslaget til skærmmodulbunden.

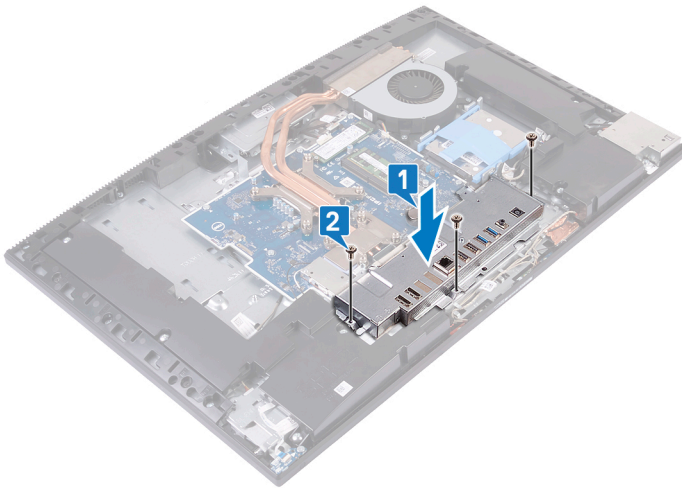

### Efterfølgende forudsætninger

- 1 Genmonter [bunddækslet](#).
- 2 Genmonter [bagdækslet](#).
- 3 Genmonter [systemkortets skærm](#).
- 4 Genmonter [foden](#).

## Sådan fjernes mikrofonerne

**⚠ ADVARSEL:** Før du arbejder med computerens indvendige dele, skal du læse de sikkerhedsinstruktioner, der fulgte med computeren, og følge trinene i [Før du arbejder med computerens indvendige dele](#). Efter du har arbejdet på computerens indvendige dele, følg vejledningen i [Efter du har udført arbejde på computerens indvendige dele](#). For flere oplysninger om bedste praksis for sikkerhed, se hjemmesiden Regulatory Compliance på [www.dell.com/regulatory\\_compliance](http://www.dell.com/regulatory_compliance).

### Forudsætninger

- 1 Fjern [foden](#).
- 2 Fjern [systemkortets skærm](#).
- 3 Fjern [bagdækslet](#).
- 4 Fjern [bunddækslet](#).
- 5 Fjern det [bageste I/O-beslag](#).

### Procedure

- 1 Frakobl mikrofonkablet fra systemkortet.
- 2 Fjern mikrofonkablet fra kabelkanalerne i skærmmodulbunden.
- 3 Fjern de fire skrue (M2X2,5), som fastgør mikrofonmodulerne (4) til midterrammen.
- 4 Lirk mikrofonmodulerne (4) op, og løft dem væk fra slidserne i mellemrammen.

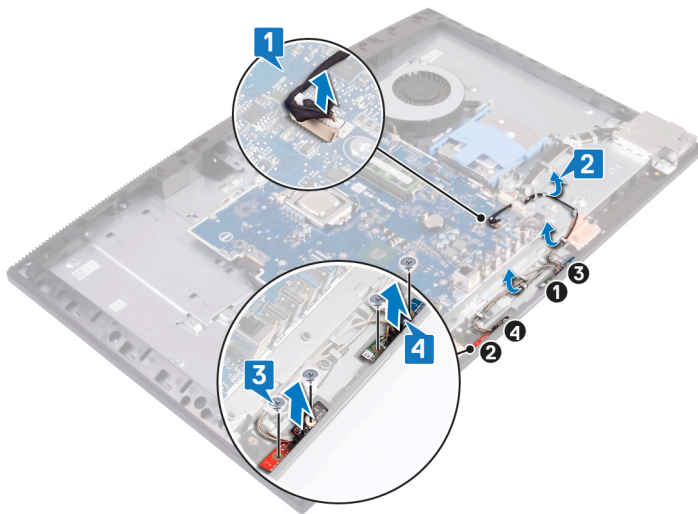

## Sådan genmonteres mikrofonerne

**⚠ ADVARSEL:** Før du arbejder med computerens indvendige dele, skal du læse de sikkerhedsinstruktioner, der fulgte med computeren, og følge trinene i [Før du arbejder med computerens indvendige dele](#). Efter du har arbejdet på computerens indvendige dele, følg vejledningen i [Efter du har udført arbejde på computerens indvendige dele](#). For flere oplysninger om bedste praksis for sikkerhed, se hjemmesiden Regulatory Compliance på [www.dell.com/regulatory\\_compliance](http://www.dell.com/regulatory_compliance).

### Procedure

- 1 Match numrene på mikrofonmodulerne med tallene på midterrammen, og ret derefter mikrofonmodulerne (4) ind og placer dem ved deres slots på midterrammen.
- 2 Genmonter de fire skruer (M2X2,5), som fastgør mikrofonmodulet (4) til midterrammen.
- 3 Før mikrofonkablet igennem kabelkanalerne i skærmmodulbunden.
- 4 Sæt mikrofonkablet i stikket på systemkortet.

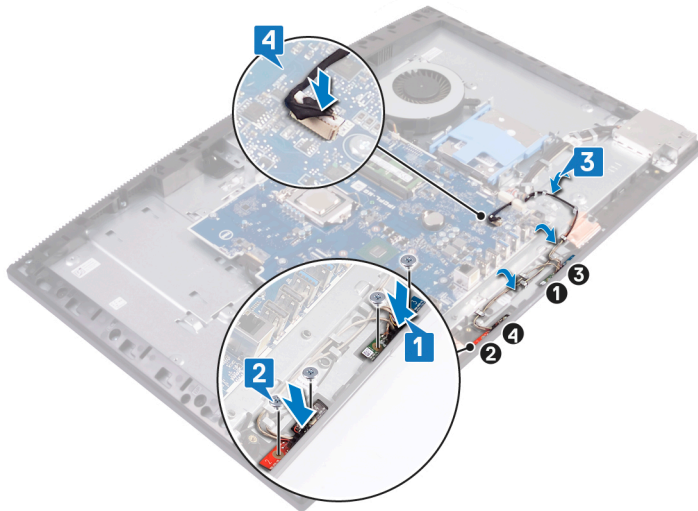

### Efterfølgende forudsætninger

- 1 Genmonter det [bageste I/O-beslag](#).
- 2 Genmonter [bunddækslet](#).
- 3 Genmonter [bagdækslet](#).
- 4 Genmonter [systemkortets skærm](#).
- 5 Genmonter [foden](#).

## Sådan fjernes højttalerne

**⚠ ADVARSEL:** Før du arbejder med computerens indvendige dele, skal du læse de sikkerhedsinstruktioner, der fulgte med computeren, og følge trinene i [Før du arbejder med computerens indvendige dele](#). Efter du har arbejdet på computerens indvendige dele, følg vejledningen i [Efter du har udført arbejde på computerens indvendige dele](#). For flere oplysninger om bedste praksis for sikkerhed, se hjemmesiden Regulatory Compliance på [www.dell.com/regulatory\\_compliance](http://www.dell.com/regulatory_compliance).

### Forudsætninger

- 1 Fjern [foden](#).
- 2 Fjern [systemkortets skærm](#).
- 3 Fjern [bagdækslet](#).
- 4 Fjern [bunddækslet](#).
- 5 Fjern det [bageste I/O-beslag](#).

### Procedure

- 1 Frakobl højttalerkablet fra systemkortet.
- 2 Fjern de ni skruer (M3x4+7,1), der fastgør højttalerne til skærmmodulbunden.
- 3 Fjern højttalerkablet fra kabelkanalen i skærmmodulbunden.
- 4 Løft højttalerne og højttalerkablet væk fra skærmmodulbunden.

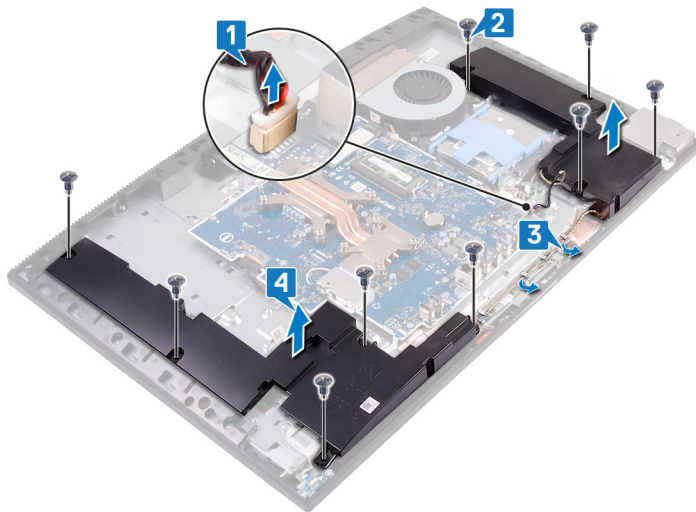

## Sådan genmonteres højttalerne

**⚠ ADVARSEL:** Før du arbejder med computerens indvendige dele, skal du læse de sikkerhedsinstruktioner, der fulgte med computeren, og følge trinene i [Før du arbejder med computerens indvendige dele](#). Efter du har arbejdet på computerens indvendige dele, følg vejledningen i [Efter du har udført arbejde på computerens indvendige dele](#). For flere oplysninger om bedste praksis for sikkerhed, se hjemmesiden Regulatory Compliance på [www.dell.com/regulatory\\_compliance](http://www.dell.com/regulatory_compliance).

### Procedure

- 1 Placer højttalerne på skærmmodulbunden og flugt højttalernes skruehuller med skruehuller på skærmmodulbunden.
- 2 Genmonter de ni skruer (M3x4+7,1) der fastgør højttalerne til skærmmodulbunden.
- 3 Før højttalerkablet igennem kabelkanalerne i skærmmodulbunden.
- 4 Tilslut højttalerkablet til systemkortet.

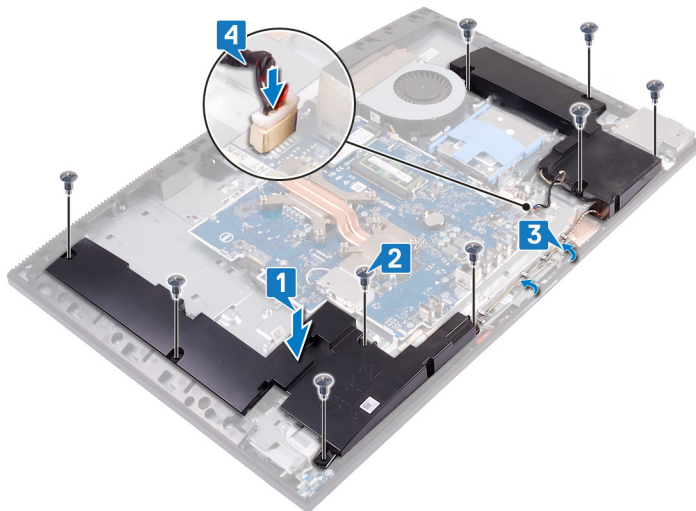

### Efterfølgende forudsætninger

- 1 Genmonter det [bageste I/O-beslag](#).
- 2 Genmonter [bunddækslet](#).
- 3 Genmonter [bagdækslet](#).
- 4 Genmonter [systemkortets skærm](#).
- 5 Genmonter [foden](#).

# Sådan fjernes strømknappkortet

**⚠ ADVARSEL:** Før du arbejder med computerens indvendige dele, skal du læse de sikkerhedsinstruktioner, der fulgte med computeren, og følge trinene i [Før du arbejder med computerens indvendige dele](#). Efter du har arbejdet på computerens indvendige dele, følg vejledningen i [Efter du har udført arbejde på computerens indvendige dele](#). For flere oplysninger om bedste praksis for sikkerhed, se hjemmesiden Regulatory Compliance på [www.dell.com/regulatory\\_compliance](http://www.dell.com/regulatory_compliance).

## Forudsætninger

- 1 Fjern [foden](#).
- 2 Fjern [bagdækslet](#).
- 3 Fjern [bunddækslet](#).
- 4 Fjern det [bageste I/O-beslag](#).
- 5 Fjern [højtalerne](#).

## Procedure

- 1 Åbn låsen og frakobl strømknappkortkablet fra systemkortet.
- 2 Træk tænd/sluk-knappkortets kabel ud af skærmmodulbunden, og træk derefter tænd/sluk-knappkortets kabel ud under antennekablerne.
- 3 Fjern skruen (M3x5), der fastgør tænd/sluk-knappkortet til midterrammen.
- 4 Løft tænd/sluk-knappkortet og dets kabel af midterrammen.

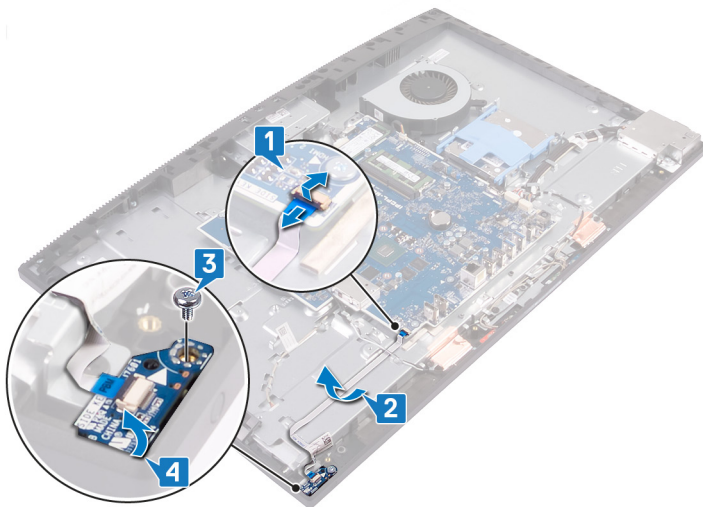

## Sådan genmonteres strømknappkortet

**⚠ ADVARSEL:** Før du arbejder med computerens indvendige dele, skal du læse de sikkerhedsinstruktioner, der fulgte med computeren, og følge trinene i [Før du arbejder med computerens indvendige dele](#). Efter du har arbejdet på computerens indvendige dele, følg vejledningen i [Efter du har udført arbejde på computerens indvendige dele](#). For flere oplysninger om bedste praksis for sikkerhed, se hjemmesiden Regulatory Compliance på [www.dell.com/regulatory\\_compliance](http://www.dell.com/regulatory_compliance).

### Procedure

- 1 Anbring vha. styremærkerne strømknappkortet på midterrammen.
- 2 Genmonter skrue(rne) (M3x5), der fastgør tænd/sluk-knappkortet til midterrammen.
- 3 Skub kablet til tænd/sluk-knappkortet under antennekablerne, og klæb derefter kablet til tænd/sluk-knappkortet fast på skærmmodulbunden.
- 4 Skub tænd/sluk-knappkortets kabel ind i stikket på systemkortet, og luk låsen for at fastgøre kablet.

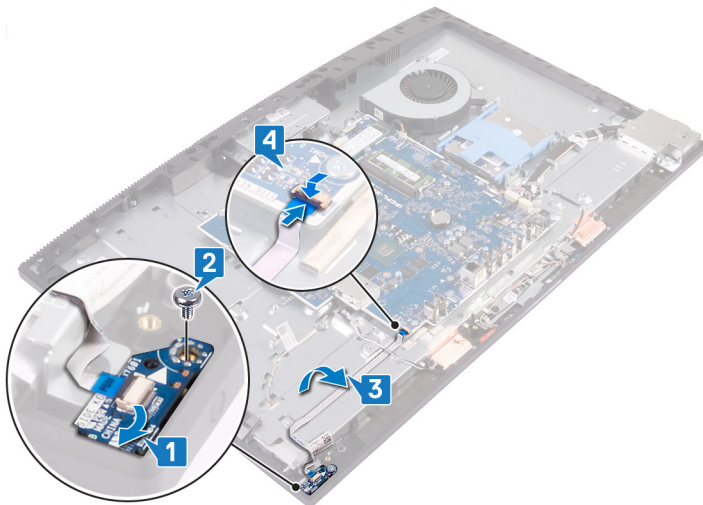

### Efterfølgende forudsætninger

- 1 Genmonter [højtalerne](#).
- 2 Genmonter det [bageste I/O-beslag](#).
- 3 Genmonter [bunddækslet](#).
- 4 Genmonter [bagdækslet](#).
- 5 Genmonter [foden](#).

## Sådan fjernes I/O-kortet

**⚠ ADVARSEL:** Før du arbejder med computerens indvendige dele, skal du læse de sikkerhedsinstruktioner, der fulgte med computeren, og følge trinene i [Før du arbejder med computerens indvendige dele](#). Efter du har arbejdet på computerens indvendige dele, følg vejledningen i [Efter du har udført arbejde på computerens indvendige dele](#). For flere oplysninger om bedste praksis for sikkerhed, se hjemmesiden Regulatory Compliance på [www.dell.com/regulatory\\_compliance](http://www.dell.com/regulatory_compliance).

### Forudsætninger

- 1 Fjern foden.
- 2 Fjern bagdækslet.
- 3 Fjern systemkortets skærm.
- 4 Fjern bunddækslet.
- 5 Fjern det bageste I/O-beslag.
- 6 Fjern højttalerne.

### Procedure

- 1 Løft og frakobl, vha. trækfligen, I/O-kortkablet fra systemkortet.
- 2 Frakobl I/O-kortets strømkabel fra bundkortet.
- 3 Frakobl headset-port kablet fra systemkortet.
- 4 Fjern I/O-kortets kabel, I/O-kortets strømkabel og headset-port kablet fra kabelkanalerne på skærmmodulbunden.
- 5 Fjern de to skruer (M3x5), der fastgør I/O-kortets afskærmning til skærmmodulbunden.
- 6 Løft I/O-kortets afskærmning af skærmmodulbunden.

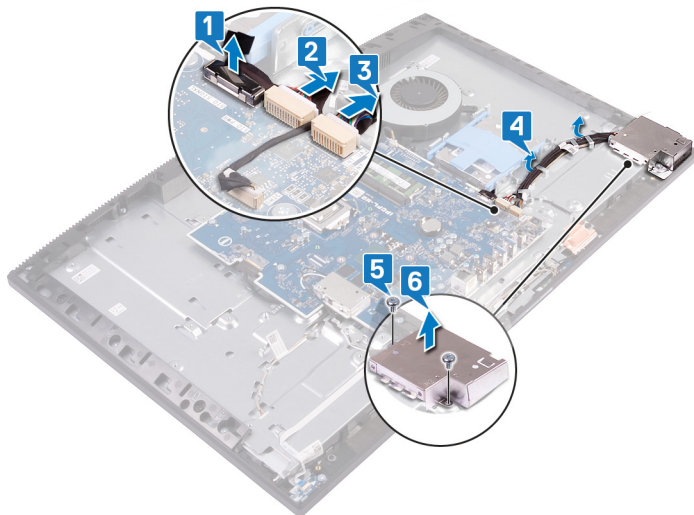

- 7 Fjern headset-port kablet fra kabelkanalen på I/O-kortet.
- 8 Fjern de to skruer (M2,5x3,5), der fastgør I/O-kortet til skærmmodulbunden.
- 9 Løft I/O-kortet og dets kabler væk fra skærmmodulbunden.

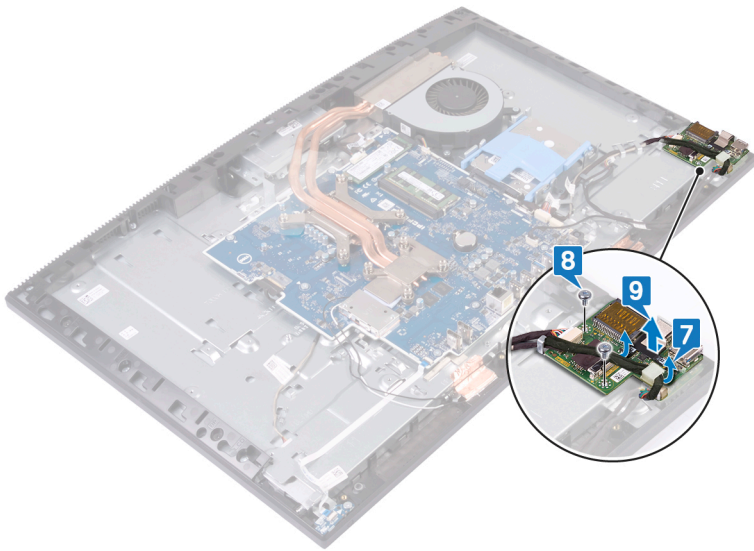

## Sådan genmonteres I/O-kortet

**⚠ ADVARSEL:** Før du arbejder med computerens indvendige dele, skal du læse de sikkerhedsinstruktioner, der fulgte med computeren, og følge trinene i [Før du arbejder med computerens indvendige dele](#). Efter du har arbejdet på computerens indvendige dele, følg vejledningen i [Efter du har udført arbejde på computerens indvendige dele](#). For flere oplysninger om bedste praksis for sikkerhed, se hjemmesiden Regulatory Compliance på [www.dell.com/regulatory\\_compliance](http://www.dell.com/regulatory_compliance).

### Procedure

- 1 Placer I/O-kortet og dets kabler på skærmrammen og ret skruehullerne på I/O-kortet ind efter skruehullerne på skærmmodulbunden.
  - ⓘ BEMÆRK:** Sørg for, at USB Type-C porten på I/O-kortet er i Type C beslaget på skærmmodulbunden.
- 2 Monter de to skruer (M2.5x3.5), der fastgør I/O-kortet til skærmmodulbunden.
- 3 Før headset-port igennem kabelkanalen på I/O-kortet.

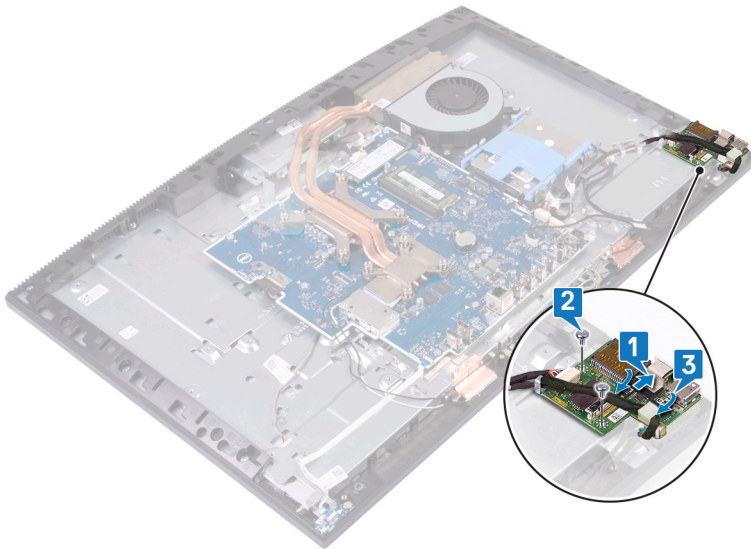

- 4 Placer skruehullerne i I/O-kortets afskærmning og ret dem ind med skruehullerne i skærmmodulbunden.
- 5 Genmonter de to skruer (M3x5), der fastgør I/O-kortets afskærmning til skærmmodulbunden.
- 6 Træk headset-portens kabel og I/O-kortets kabel og I/O-kortets strømkabel igennem kabelkanalerne på skærmmodulbunden.
- 7 Tilslut headset-port kablet til bundkortet.
- 8 Tilslut I/O-kortets strømkabel til bundkortet.
- 9 Tilslut I/O-kortkablet til systemkortet.

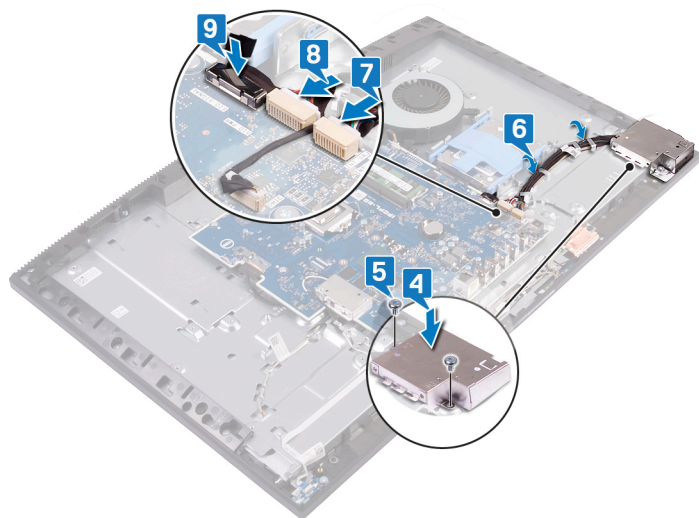

## Efterfølgende forudsætninger

- 1 Genmonter højttalerne.
- 2 Genmonter det bageste I/O-dæksel.
- 3 Genmonter bunddækslet.
- 4 Genmonter systemkortets skærm.
- 5 Genmonter bagdækslet.
- 6 Genmonter foden.

# Sådan fjernes headset-porten

**⚠ ADVARSEL:** Før du arbejder med computerens indvendige dele, skal du læse de sikkerhedsinstruktioner, der fulgte med computeren, og følge trinene i [Før du arbejder med computerens indvendige dele](#). Efter du har arbejdet på computerens indvendige dele, følg vejledningen i [Efter du har udført arbejde på computerens indvendige dele](#). For flere oplysninger om bedste praksis for sikkerhed, se hjemmesiden Regulatory Compliance på [www.dell.com/regulatory\\_compliance](http://www.dell.com/regulatory_compliance).

## Forudsætninger

- 1 Fjern [foden](#).
- 2 Fjern [bagdækslet](#).
- 3 Fjern [systemkortets skærm](#).
- 4 Fjern [bunddækslet](#).
- 5 Fjern [det bagerste I/O-beslag](#).
- 6 Fjern [højttalerne](#).
- 7 Fjern [I/O-kortet](#).

## Procedure

- 1 Fjern den skrue (M3x5) som holder headset-porten fast på skærmrammen.
- 2 Løft headset-porten og dens kabel af skærmrammen.

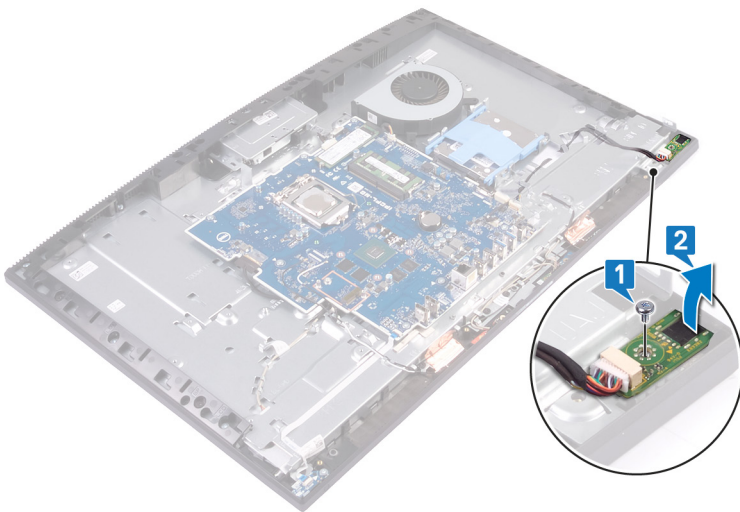

# Sådan genmonteres headset-porten

**⚠ ADVARSEL:** Før du arbejder med computerens indvendige dele, skal du læse de sikkerhedsinstruktioner, der fulgte med computeren, og følge trinene i [Før du arbejder med computerens indvendige dele](#). Efter du har arbejdet på computerens indvendige dele, følg vejledningen i [Efter du har udført arbejde på computerens indvendige dele](#). For flere oplysninger om bedste praksis for sikkerhed, se hjemmesiden Regulatory Compliance på [www.dell.com/regulatory\\_compliance](http://www.dell.com/regulatory_compliance).

## Procedure

- 1 Skub headset-porten ind i dens slidser på midterrammen, og flugt headset-portens skruehuller med skruehullerne på skærmmodulbunden.
- 2 Genmonter den skrue (mx5), som fastgør headset-porten på skærmmodulbunden.

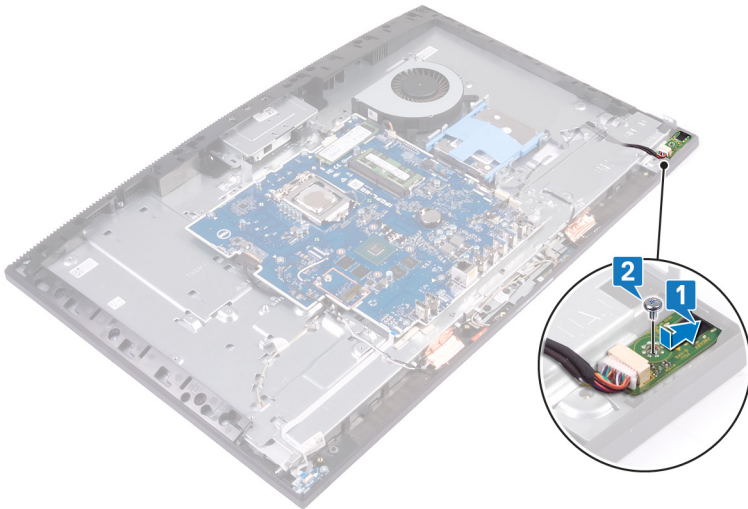

## Efterfølgende forudsætninger

- 1 Genmonter I/O-kortet.
- 2 Genmonter højttalerne.
- 3 Genmonter det bagerste I/O-beslag.
- 4 Genmonter bunddækslet.
- 5 Genmonter systemkortets skærm.
- 6 Genmonter bagdækslet.
- 7 Genmonter foden.

# Sådan fjernes antennerne

**⚠ ADVARSEL:** Før du arbejder med computerens indvendige dele, skal du læse de sikkerhedsinstruktioner, der fulgte med computeren, og følge trinene i [Før du arbejder med computerens indvendige dele](#). Efter du har arbejdet på computerens indvendige dele, følg vejledningen i [Efter du har udført arbejde på computerens indvendige dele](#). For flere oplysninger om bedste praksis for sikkerhed, se hjemmesiden Regulatory Compliance på [www.dell.com/regulatory\\_compliance](http://www.dell.com/regulatory_compliance).

## Forudsætninger

- 1 Fjern foden.
- 2 Fjern bagdækslet.
- 3 Fjern systemkortets skærm.
- 4 Fjern trådløs-kortet.
- 5 Fjern bunddækslet.
- 6 Fjern det bageste I/O-beslag.
- 7 Fjern højttalerne.

## Procedure

- 1 Bemærk antennekablenes føring, og fjern antennekablerne fra kabelskinnerne på skærmmodulbunden.
- 2 Fjern de to skruer (M2x2.5), der fastgør antennemodulerne (2) til midterrammen.
- 3 Træk og løft antennemodulerne (2) fra skærmmodulbunden.

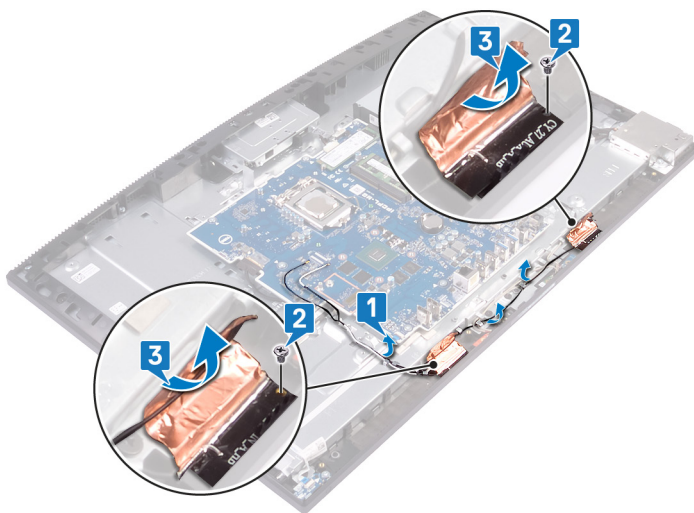

## Sådan genmonteres antennerne

**⚠ ADVARSEL:** Før du arbejder med computerens indvendige dele, skal du læse de sikkerhedsinstruktioner, der fulgte med computeren, og følge trinene i [Før du arbejder med computerens indvendige dele](#). Efter du har arbejdet på computerens indvendige dele, følg vejledningen i [Efter du har udført arbejde på computerens indvendige dele](#). For flere oplysninger om bedste praksis for sikkerhed, se hjemmesiden Regulatory Compliance på [www.dell.com/regulatory\\_compliance](http://www.dell.com/regulatory_compliance).

### Procedure

- 1 Antennemodulerne (2) holdes skråt, derefter skubbes de så de passer med rillerne på midterrammen og sættes ind på plads.
- 2 Påsæt tapen, der fastgør antennemodulerne (2) til skærmmodulbunden.
- 3 Genmonter de fire skrue (M2X2,5), som fastgør antennemodulerne (2) til midterrammen.
- 4 Før antennekablerne igennem kabelkanalerne i skærmmodulbunden.

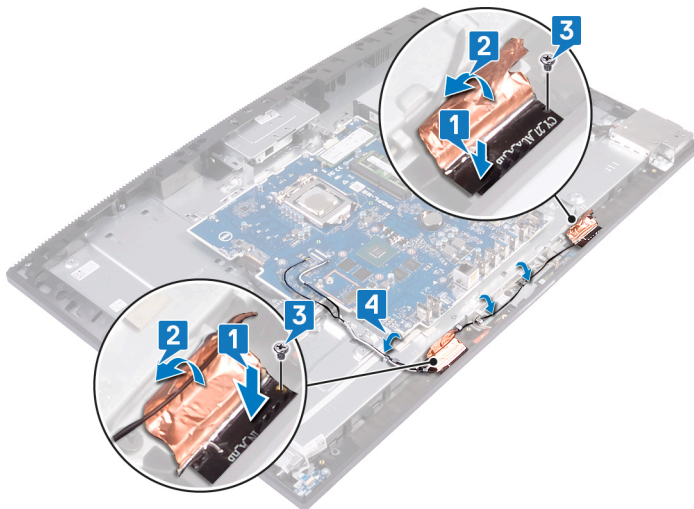

### Efterfølgende forudsætninger

- 1 Genmonter [højtalerne](#).
- 2 Genmonter det [bagerste I/O-beslag](#).
- 3 Genmonter [bunddækslet](#).
- 4 Genmonter [trådløs-kortet](#).
- 5 Genmonter [systemkortets skærm](#).
- 6 Genmonter [bagdækslet](#).
- 7 Genmonter [foden](#).

# Sådan fjernes processoren

**⚠ ADVARSEL:** Før du arbejder med computerens indvendige dele, skal du læse de sikkerhedsinstruktioner, der fulgte med computeren, og følge trinene i [Før du arbejder med computerens indvendige dele](#). Efter du har arbejdet på computerens indvendige dele, følg vejledningen i [Efter du har udført arbejde på computerens indvendige dele](#). For flere oplysninger om bedste praksis for sikkerhed, se hjemmesiden Regulatory Compliance på [www.dell.com/regulatory\\_compliance](http://www.dell.com/regulatory_compliance).

## Forudsætninger

- 1 Fjern [foden](#).
- 2 Fjern [bagdækslet](#).
- 3 Fjern [systemkortets skærm](#).
- 4 Fjern [kølelegemet](#).
- 5 Fjern [bunddækslet](#).
- 6 Fjern det [bageste I/O-beslag](#).

## Procedure

- 1 Lokaliser processoren på systemkortet.



- 2 Tryk udløsergrebet ned, og træk det ud for at løsne det fra fastgørelsestappen.
- 3 Træk udløsergrebet helt op for at låse op for processoren.
- 4 Løft forsigtigt processoren, og tag den ud af soklen.

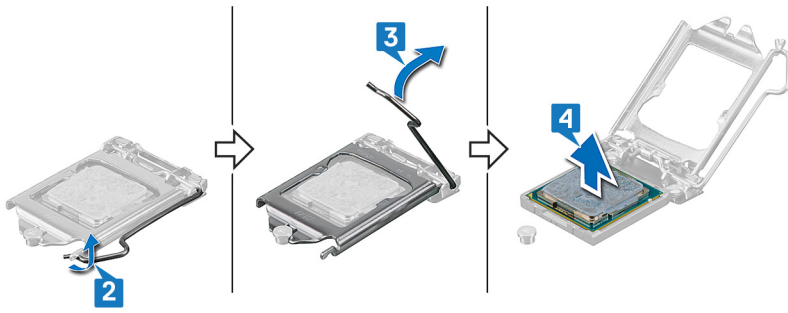

## Genmontering af processoren

- ⚠ **ADVARSEL:** Før du arbejder med computerens indvendige dele, skal du læse de sikkerhedsinstruktioner, der fulgte med computeren, og følge trinene i [Før du arbejder med computerens indvendige dele](#). Efter du har arbejdet på computerens indvendige dele, følg vejledningen i [Efter du har udført arbejde på computerens indvendige dele](#). For flere oplysninger om bedste praksis for sikkerhed, se hjemmesiden Regulatory Compliance på [www.dell.com/regulatory\\_compliance](http://www.dell.com/regulatory_compliance).
- ⚠ **FORSIGTIG:** Hvis enten processoren eller kølelegemet udskiftes, skal du bruge den termiske fedt, der følger med sættet, for at sikre, at der opnås varmeledning.
- ① **BEMÆRK:** En ny processor leveres med et termiske underlag i pakken. I nogle tilfælde kan processoren være leveret med det termiske underlag monteret på den.

### Procedure

- 1 Sørg for, at processorsoklens frigørelsesgreb er trukket helt ud i åben position. Derefter rettes udskæringerne i processoren ind med tapperne på processorsoklen, og processoren placeres i soklen.
  - ⚠ **FORSIGTIG:** Pin-1 hjørnet på processoren er markeret med en trekant, der skal rettes ind efter trekantsmærket på pin-1 hjørnet på processorsoklen for at sikre, at processoren sidder korrekt. Når processoren er sat korrekt på plads, er alle fire hjørner placeret i samme højde. Hvis en eller flere hjørner af processoren er højere end de andre er processoren ikke anbragt korrekt, og lukning af sikringsbeslaget kan forårsage permanent skade på processoren.
  - ⚠ **FORSIGTIG:** Sørg for, at sikringsbeslagets hak er placeret under justeringsanordningen.
- 2 Når processoren er placeret korrekt i soklen, skal du lukke sikringsbeslaget.
- 3 Drej udløsergrebet ned, og anbring det under tappen på sikringsbeslaget.

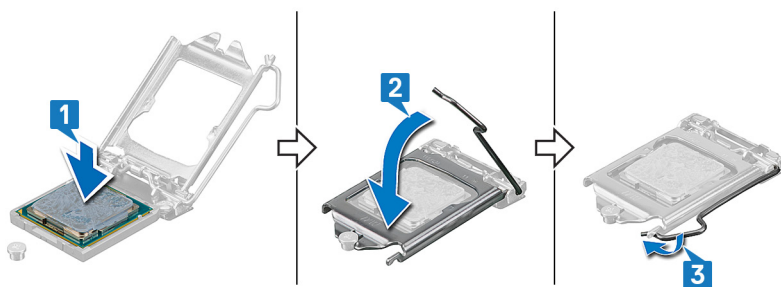

### Efterfølgende forudsætninger

- 1 Genmonter det [bagerste I/O-beslag](#).
- 2 Genmonter [bunddækslet](#).
- 3 Genmonter [kølelegemet](#).
- 4 Genmonter [systemkortets skærm](#).
- 5 Genmonter [bagdækslet](#).
- 6 Genmonter [foden](#).

## Fjernelse af systemkortet

- ⚠ ADVARSEL:** Før du arbejder med computerens indvendige dele, skal du læse de sikkerhedsinstruktioner, der fulgte med computeren, og følge trinene i [Før du arbejder med computerens indvendige dele](#). Efter du har arbejdet på computerens indvendige dele, følg vejledningen i [Efter du har udført arbejde på computerens indvendige dele](#). For flere oplysninger om bedste praksis for sikkerhed, se hjemmesiden Regulatory Compliance på [www.dell.com/regulatory\\_compliance](http://www.dell.com/regulatory_compliance).
- ⓘ BEMÆRK:** Computerens servicekode er gemt i bundkortet. Du skal indtaste servicekoden i BIOS-installationsprogrammet, efter at du genmonterer systemkortet.
- ⓘ BEMÆRK:** Udskiftes systemkortet fjernes alle ændringer du har lavet i BIOS ved brug af BIOS-installationsprogrammet. Du skal foretage alle de relevante ændringer igen, efter du har udskiftet systemkortet.
- ⓘ BEMÆRK:** Bemærk stikkens placering, inden du frakobler kablerne fra systemkortet, så du kan tilslutte dem korrekt igen, når du har genmonteret systemkortet.

## Forudsætninger

- 1 Fjern foden.
- 2 Fjern bagdækslet.
- 3 Fjern harddisken.
- 4 Fjern systemkortets skærm.
- 5 Fjern hukommelsesmodulet.
- 6 Fjern trådløs-kortet.
- 7 Fjern solid-state drevet/Intel Optane-hukommelsen eller solid-state drevet (halv længde), alt efter hvilken der er relevant.
- 8 Fjern kølelegemet.
- 9 Fjern bunddækslet.
- 10 Fjern det bageste I/O-dæksel.
- 11 Fjern processoren.

## Procedure

- ⓘ BEMÆRK:** Følgende procedure gælder kun for computere, der leveres med UHD-skærme (Ultra High Definition).

- 1 Frakobl skærmerkablet fra systemkortet vha. trækfligene.
- 2 Frakobl skærmbaglysets kabel fra systemkortet.
- 3 Kobl kamerakablet fra bundkortet.
- 4 Kobl blæserkablet fra systemkortet.
- 5 Frakobl, vha. trækfligen, I/O-kortkablet fra systemkortet.
- 6 Frakobl I/O-kortets strømkabel fra systemkortet.
- 7 Frakobl headset-port kablet fra systemkortet.
- 8 Frakobl højttalerkablet fra systemkortet.
- 9 Frakobl mikrofonkablet fra systemkortet.
- 10 Åbn låsen og frakobl strømknapportkablet fra systemkortet.

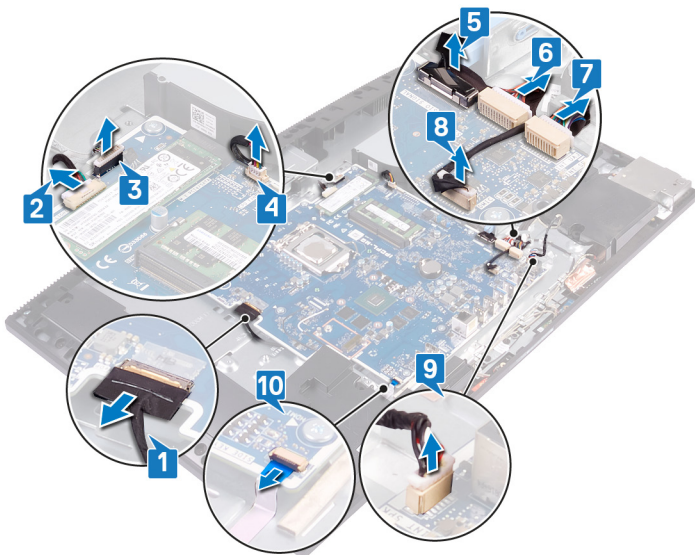

- 11 Fjern de ni skruer (M3x5), der fastgør systemkortet til skærmmodulbunden.
- 12 Løft systemkortet op fra skærmmodulbunden.

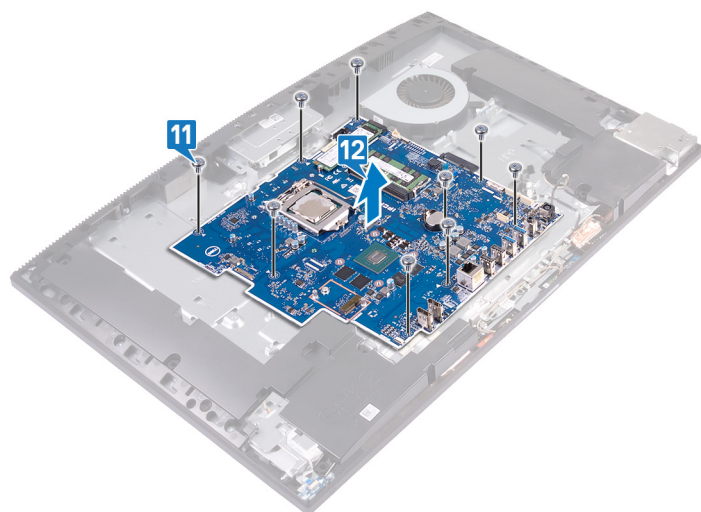

## Procedure

**ⓘ BEMÆRK:** Følgende procedure gælder kun for computere, der leveres med FHD-skærme (Full High Definition).

- 1 Frakobl strømadapterportens kabel fra systemkortet.
- 2 Frakobl skærmbacklysets kabel fra systemkortet.
- 3 Kobl kamerakablet fra bundkortet.
- 4 Frakobl blæserkablet fra systemkortet vha. trækfligene.
- 5 Frakobl, vha. trækfligen, I/O-kortkablet fra systemkortet.
- 6 Frakobl I/O-kortets strømkabel fra bundkortet.
- 7 Frakobl headset-port kortets kabel fra bundkortet.
- 8 Frakobl højttalerkablet fra systemkortet.
- 9 Frakobl mikrofonkablet fra bundkortet.
- 10 Åbn låsen og frakobl strømknapkortkablet fra systemkortet.
- 11 Tag tapen af og tryk på fastgørelsesklemmerne for at afkoble skærmkablet fra bundkortet.
- 12 Frakobl touchscreen-kablet fra bundkortet.

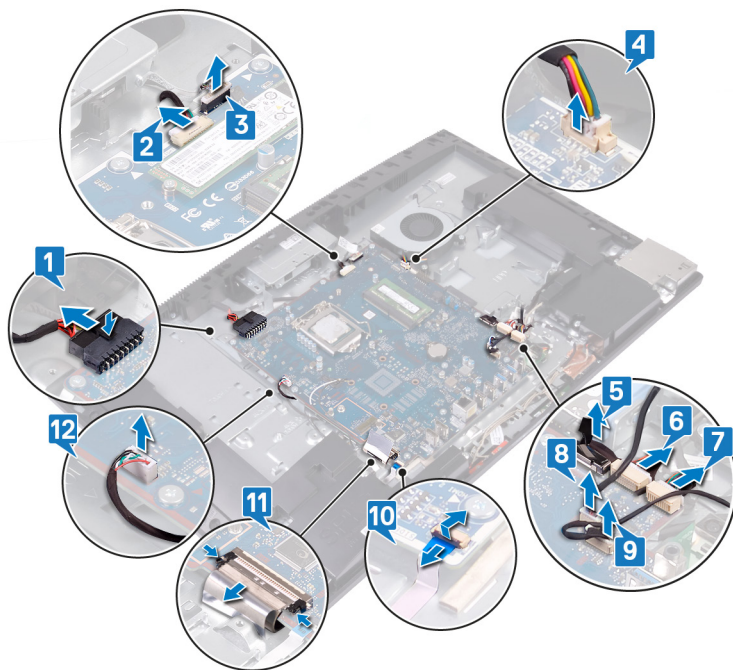

- 13 Fjern de ni skruer (M3x5), der fastgør systemkortet til skærmmodulbunden.
- 14 Løft systemkortet op fra skærmmodulbunden.

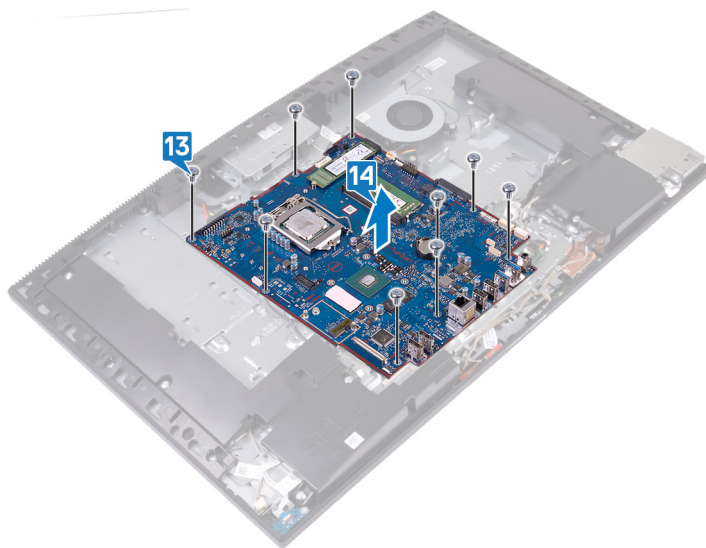

# Genmontering af systemkortet

- ⚠ ADVARSEL:** Før du arbejder med computerens indvendige dele, skal du læse de sikkerhedsinstruktioner, der fulgte med computeren, og følge trinene i [Før du arbejder med computerens indvendige dele](#). Efter du har arbejdet på computerens indvendige dele, følg vejledningen i [Efter du har udført arbejde på computerens indvendige dele](#). For flere oplysninger om bedste praksis for sikkerhed, se hjemmesiden Regulatory Compliance på [www.dell.com/regulatory\\_compliance](http://www.dell.com/regulatory_compliance).
- ⓘ BEMÆRK:** Computerens servicekode er gemt i bundkortet. Du skal indtaste servicekoden i BIOS-installationsprogrammet, efter at du genmonterer systemkortet.
- ⓘ BEMÆRK:** Udskiftes systemkortet fjernes alle ændringer du har lavet i BIOS ved brug af BIOS-installationsprogrammet. Du skal foretage alle de relevante ændringer igen, efter du har udskiftet systemkortet.

## Procedure

- ⓘ BEMÆRK:** Følgende procedure gælder kun for computere, der leveres med UHD-skærme (Ultra High Definition).

- 1 Ret systemkortets skruehuller ind med skruehullerne i skærmmodulbunden.
- 2 Genmonter de ni skruer (M3x5), der fastgør systemkortet til skærmmodulbunden.

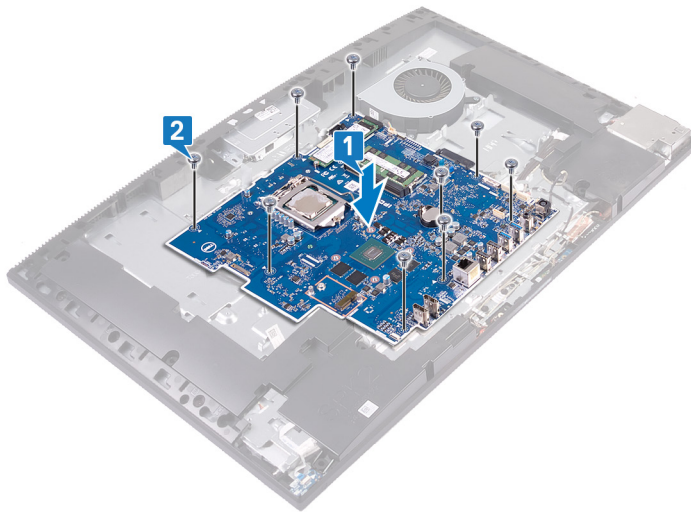

- 3 Tilslut skærmkablet til systemkortet.
- 4 Tilslut skærmbaggrundslyskablet til systemkortet.
- 5 Tilslut kamerakablet til systemkortet.
- 6 Tilslut blæserkablet til systemkortet.
- 7 Tilslut I/O-kortkablet til systemkortet.
- 8 Tilslut I/O-kortkablet til systemkortet.
- 9 Tilslut headset-port kablet til bundkortet.
- 10 Tilslut højttalerkablet til systemkortet.
- 11 Tilslut mikrofonkablet til systemkortet.
- 12 Åbn låsen og tilslut tænd/sluk-knapkortets kabel til systemkortet.

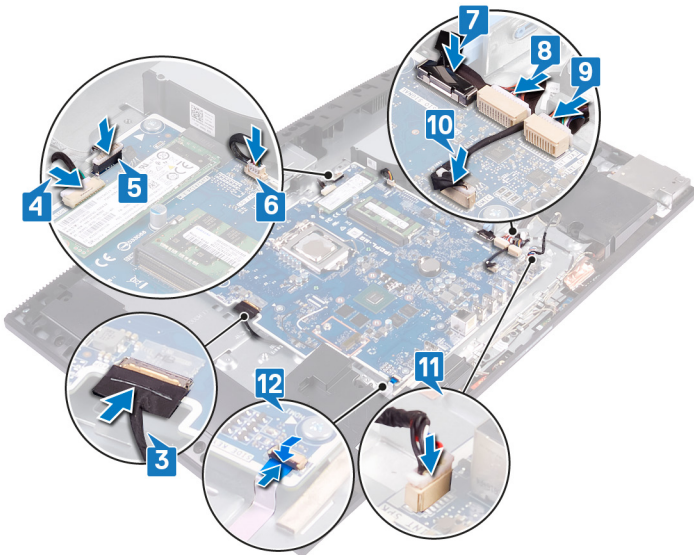

## Procedure

ⓘ **BEMÆRK:** Følgende procedure gælder kun for computere, der leveres med FHD-skærme (Full High Definition).

- 1 Ret systemkortets skruehuller ind med skruehullerne i skærmmodulbunden.
- 2 Genmonter de ni skruer (M3x5), der fastgør systemkortet til skærmmodulbunden.

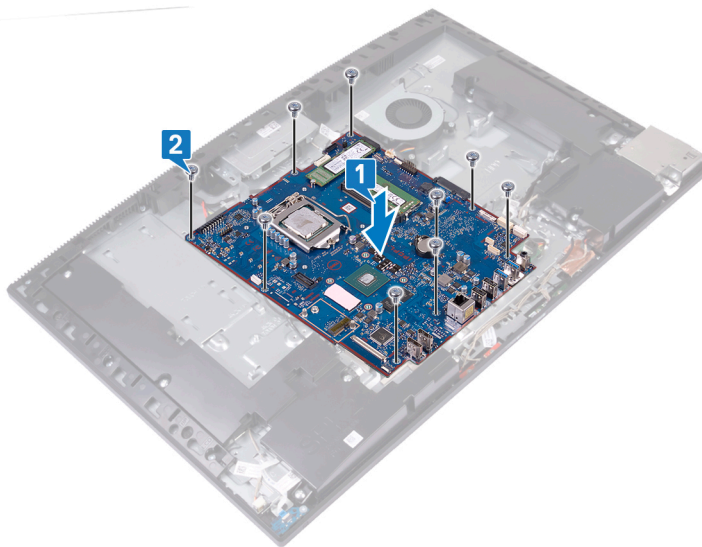

- 3 Tilslut strømadapterkablet til systemkortet.
- 4 Tilslut skærmbaggrundslyskablet til systemkortet.
- 5 Tilslut kamerakablet til systemkortet.
- 6 Tilslut blæserkablet til systemkortet.
- 7 Tilslut I/O-kortkablet til systemkortet.
- 8 Tilslut I/O-kortets strømkabel til systemkortet.
- 9 Tilslut headset-port kablet til systemkortet.
- 10 Tilslut højttalerkablet til systemkortet.
- 11 Tilslut mikrofonkablet til systemkortet.
- 12 Tilslut tænd/sluk-knapkortets kabel til systemkortet, og luk låsen for at fastgøre kablet.

- 13 Tilslut skærmkablet til systemkortet og sæt den tape på, som holder skærmkablet fast på systemkortet.
- 14 Tilslut touchscreenkablet til systemkortet.

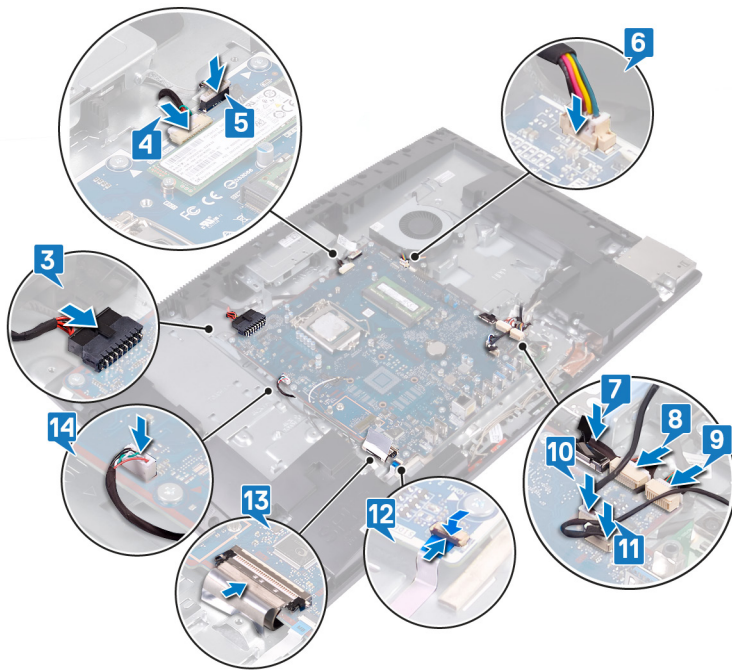

## Efterfølgende forudsætninger

- 1 Genmonter [processoren](#).
- 2 Genmonter det [bageste I/O-beslag](#).
- 3 Genmonter [bunddækslet](#).
- 4 Genmonter [kølelegemet](#).
- 5 Genmonter [solid-state drevet/Intel Optane-hukommelsen](#) eller [solid-state drevet \(halv længde\)](#), alt efter hvilken der er relevant.
- 6 Genmonter [trådløs-kortet](#).
- 7 Genmonter [hukommelsesmodulet](#).
- 8 Genmonter [systemkortets skærm](#).
- 9 Genmonter [harddisken](#).
- 10 Genmonter [bagdækslet](#).
- 11 Genmonter [foden](#).

## Sådan opdateres BIOS'en

Du skal muligvis opdatere BIOS, når der er en opdatering tilgængelig, eller når du genmonterer systemkortet. Følg disse trin for at opdatere BIOS:

- 1 Tænd computeren.
- 2 Gå til [www.dell.com/support](http://www.dell.com/support).
- 3 Klik på **Product Support (Produktsupport)**, indtast din computers servicemærke og klik på **Submit (Send)**.

**ⓘ BEMÆRK:** Hvis du ikke har servicemærket, brug autodetekteringsfunktionen eller gennemse din computermodel manuelt.

- 4 Klik på **Drivers & downloads (Drivere og downloads) > Find it myself (Finder det selv)**.
- 5 Vælg det operativsystem, der er installeret på din computer.
- 6 Rul ned gennem siden og udvid **BIOS**.
- 7 Klik på **Download (Hent)** for at hente den seneste BIOS-version til computeren.

- 8 Efter hentning er afsluttet, naviger til mappen hvor du gemte BIOS-opdateringsfilen.
- 9 Dobbeltklik på BIOS-opdateringsfilens ikon og følg vejledningen på skærmen.

# Fjernelse strømadapterporten

**⚠ ADVARSEL:** Før du arbejder med computerens indvendige dele, skal du læse de sikkerhedsinstruktioner, der fulgte med computeren, og følge trinene i [Før du arbejder med computerens indvendige dele](#). Efter du har arbejdet på computerens indvendige dele, følg vejledningen i [Efter du har udført arbejde på computerens indvendige dele](#). For flere oplysninger om bedste praksis for sikkerhed, se hjemmesiden Regulatory Compliance på [www.dell.com/regulatory\\_compliance](http://www.dell.com/regulatory_compliance).

## Forudsætninger

- 1 Fjern foden.
- 2 Fjern bagdækslet.
- 3 Fjern harddisken.
- 4 Fjern systemkortets skærm.
- 5 Fjern trådløs-kortet.
- 6 Fjern kølelegemet.
- 7 Fjern bunddækslet.
- 8 Fjern det bagerste I/O-beslag.
- 9 Fjern systemkortet.

## Procedure

**ⓘ BEMÆRK:** Følgende procedure gælder kun for computere, der leveres med FHD-skærme (Full High Definition).

- 1 Fjern strømadapterportens kabel gennem kabelkanalerne på skærmmodulbunden.
- 2 Fjern de to skruer (M3x5), der fastgør strømadapterporten til skærmmodulbunden.
- 3 Løft strømadapterporten og dens kabel op fra skærmmodulbunden.

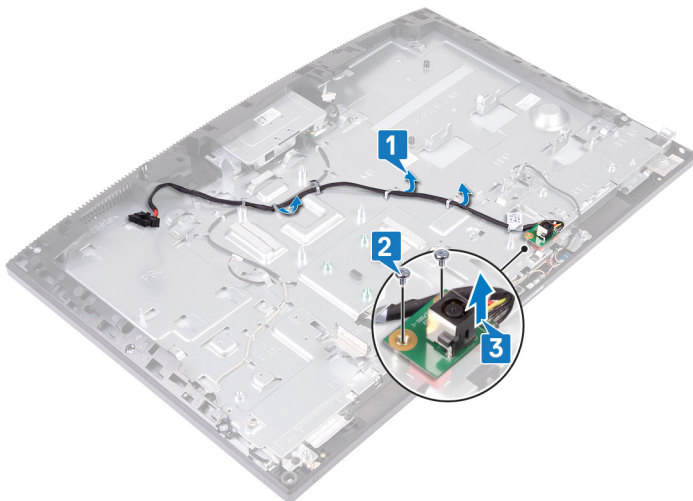

## Sådan genmonteres strømadapterporten

**⚠ ADVARSEL:** Før du arbejder med computerens indvendige dele, skal du læse de sikkerhedsinstruktioner, der fulgte med computeren, og følge trinene i [Før du arbejder med computerens indvendige dele](#). Efter du har arbejdet på computerens indvendige dele, følg vejledningen i [Efter du har udført arbejde på computerens indvendige dele](#). For flere oplysninger om bedste praksis for sikkerhed, se hjemmesiden Regulatory Compliance på [www.dell.com/regulatory\\_compliance](http://www.dell.com/regulatory_compliance).

### Procedure

**ⓘ BEMÆRK:** Følgende procedure er kun gældende for computere, der leveres med FHD-skærme (Full High Definition).

- 1 Ret skruetallet på strømadapterporten ind efter skruetallet på skærmmodulbunden og monter strømadapterporten på skærmmodulporten.
- 2 Genmonter de to skruer (M3x5) der fastgør strømadapterporten til skærmmodulbunden.
- 3 Før strømadapterkablet igennem kabelkanalerne i skærmmodulbunden.

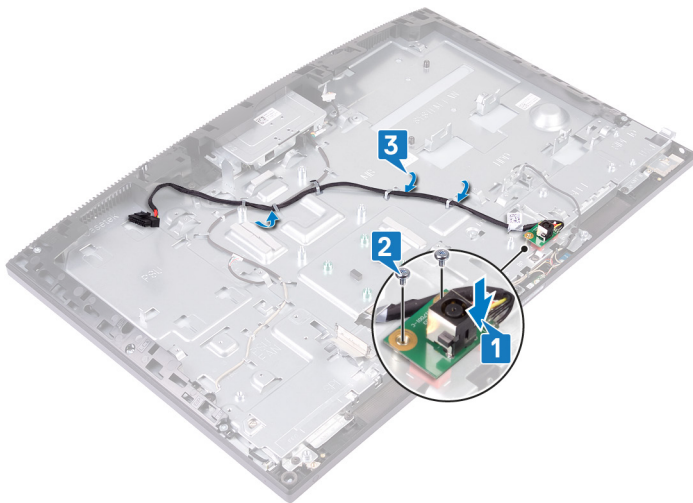

### Efterfølgende forudsætninger

- 1 Genmonter [systemkortet](#).
- 2 Genmonter det [bagerste I/O-beslag](#).
- 3 Genmonter [bunddækslet](#).
- 4 Genmonter [kølelegemet](#).
- 5 Genmonter [trådløs-kortet](#).
- 6 Genmonter [systemkortets skærm](#).
- 7 Genmonter [harddisken](#).
- 8 Genmonter [bagdækslet](#).
- 9 Genmonter [foden](#).

# Sådan fjernes skærmpanelet

**⚠ ADVARSEL:** Før du arbejder med computerens indvendige dele, skal du læse de sikkerhedsinstruktioner, der fulgte med computeren, og følge trinene i [Før du arbejder med computerens indvendige dele](#). Efter du har arbejdet på computerens indvendige dele, følg vejledningen i [Efter du har udført arbejde på computerens indvendige dele](#). For flere oplysninger om bedste praksis for sikkerhed, se hjemmesiden Regulatory Compliance på [www.dell.com/regulatory\\_compliance](http://www.dell.com/regulatory_compliance).

## Forudsætninger

- 1 Fjern foden.
- 2 Fjern bagdækslet.
- 3 Fjern systemkortets skærm.
- 4 Fjern harddisken.
- 5 Fjern trådløs-kortet.
- 6 Fjern kølelegemet.
- 7 Fjern kameraet.
- 8 Fjern bunddækslet.
- 9 Fjern det bagerste I/O-beslag.
- 10 Fjern højttalerne.
- 11 Fjern systemkortet.

## Procedure

- 1 Fjern skærmbaglysets kabel fra kabelkanalerne i skærmmodulbunden.
- 2 Fjern de 12 skruer (M3x5), der fastgør midterrammen og skærmmodulbunden til skærmpanelet.

**i BEMÆRK:** De skruer, der fastgør midterrammen og skærmmodulbunden til skærmpanelet, er sølvfarvet og ætset med "LCD" rundt om skruehullerne.



3 Placer computeren i oprejst position og læn computeren fremad for at frigøre skærmpanelet fra skærmmodulbunden.

**BEMÆRK:** For at forhindre beskadigelse af skærmpanelet og midterrammen bør man holde skærmpanelet som vist på billedet, når det frigøres fra skærmmodulbunden.

4 Træk skærmkablet og kablet til skærmbacklyset igennem åbningerne på skærmmodulbunden.

5 Løft skærmpanelet ud af midterrammen og skærmmodulbunden

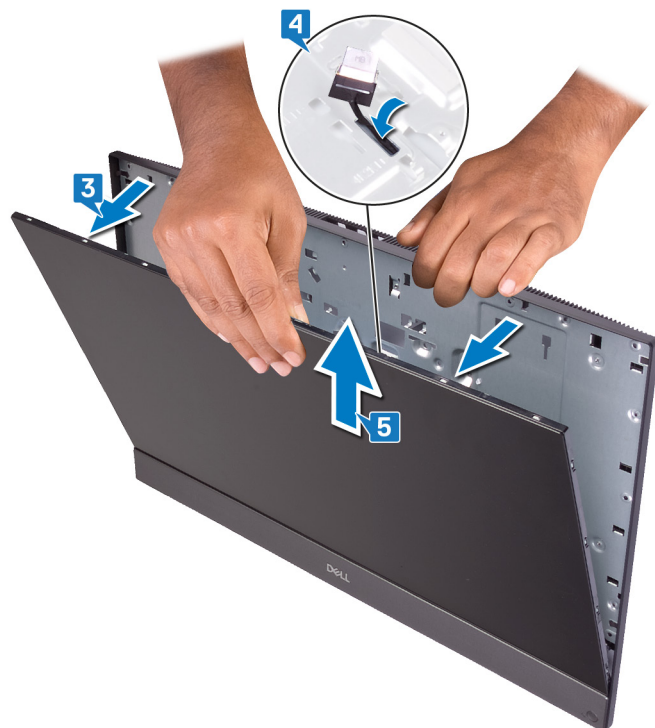

6 Efter, at de ovenfor beskrevne trin er udført, står du tilbage med skærmpanelet.



# Genmontering skærmpanelet

**⚠ ADVARSEL:** Før du arbejder med computerens indvendige dele, skal du læse de sikkerhedsinstruktioner, der fulgte med computeren, og følge trinene i [Før du arbejder med computerens indvendige dele](#). Efter du har arbejdet på computerens indvendige dele, følg vejledningen i [Efter du har udført arbejde på computerens indvendige dele](#). For flere oplysninger om bedste praksis for sikkerhed, se hjemmesiden Regulatory Compliance på [www.dell.com/regulatory\\_compliance](http://www.dell.com/regulatory_compliance).

## Procedure

**ⓘ BEMÆRK:** Touchscreen-kablet findes kun i computere, der leveres med touchscreen-skærm.

- 1 Placer skærmmodulbunden i opretstående position, og skub skærmpanelet ind i åbningen mellem midterrammen og skærmmodulbunden.
- 2 Træk skærmkablet, touchscreen-kablet og kablet til skærmbaglyset igennem åbningerne på skærmmodulbunden.
- 3 Træk skærmpanelet hen mod skærmmodulbunden, hvorved mellemrummet mellem skærmpanelet og midterrammen lukkes.

**ⓘ BEMÆRK:** Sørg for, at skærmkablet, touchscreen-kablet og kablet til skærmbaglyset er blevet ført helt igennem åbningerne på skærmmodulbunden, før du lukker mellemrummet mellem skærmpanelet og midterrammen.

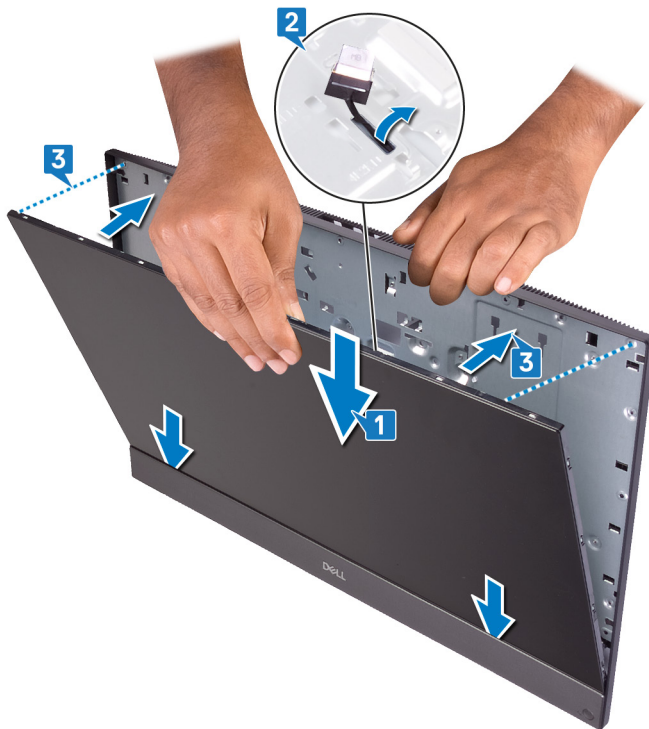

- 4 Placer skærmmodulbunden på en ren og flad overflade med skærmpanelet nedad og skru afstandsskruen i på det viste sted.

**ⓘ BEMÆRK:** For korrekt justering af mellemrummet mellem skærmpanelet og midterrammen skal du sørge for at dette trin er udført, inden du genmonterer skruerne.

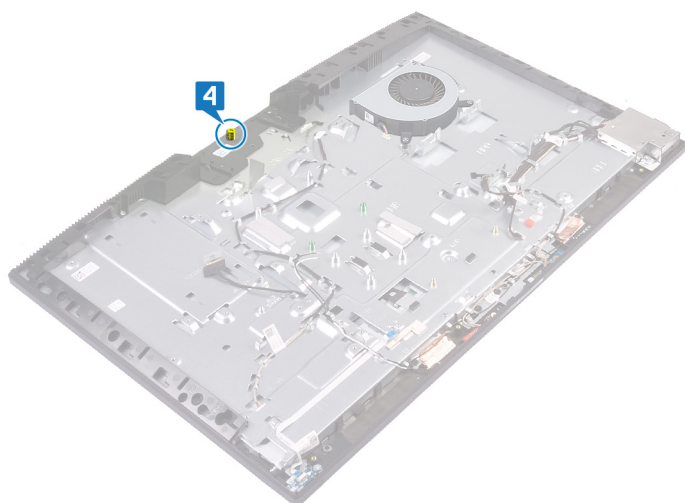

5 I den rækkefølge, der er angivet på billedet, genmonteres de 11 skruer (M3x5), der fastgør skærmpanelet til skærmmodulbunden.

**BEMÆRK:** De skruer, der fastgør midterrammen og skærmmodulbunden til skærmpanelet, er sølvfarvet og ætset med "LCD" rundt om skruehullerne.

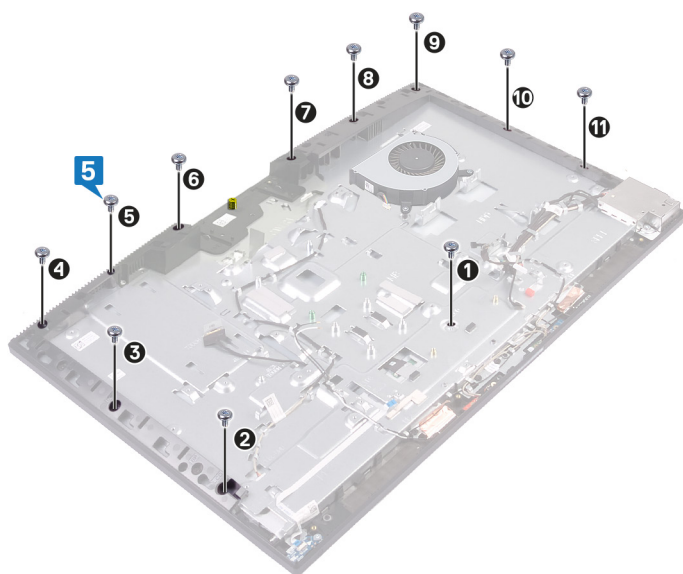

6 Fjern afstandsskruen fra skærmpanelet.



- 7 Genmonter skruen (M3x5), der fastgør skærmpanelet til midterrammen og skærmmodulbunden.
- 8 Før skærmbaglysets kabel igennem kabelkanalerne i skærmmodulbunden.

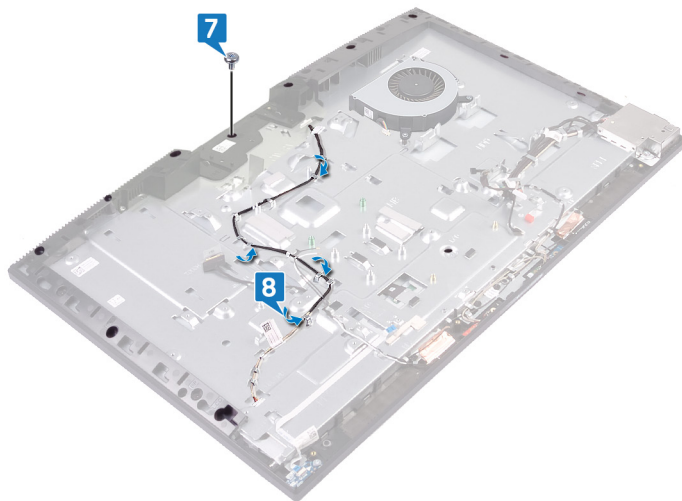

## Efterfølgende forudsætninger

- 1 Genmonter [systemkortet](#).
- 2 Genmonter [højtalerne](#).
- 3 Genmonter det [bagerste I/O-beslag](#).
- 4 Genmonter [bunddækslet](#).
- 5 Genmonter [kameraet](#).
- 6 Genmonter [kølelegemet](#).
- 7 Genmonter [trådløs-kortet](#).
- 8 Genmonter [systemkortets skærm](#).
- 9 Genmonter [harddisken](#).
- 10 Genmonter [bagdækslet](#).
- 11 Genmonter [foden](#).

# Sådan fjernes midterrammen

**⚠ ADVARSEL:** Før du arbejder med computerens indvendige dele, skal du læse de sikkerhedsinstruktioner, der fulgte med computeren, og følge trinene i [Før du arbejder med computerens indvendige dele](#). Efter du har arbejdet på computerens indvendige dele, følg vejledningen i [Efter du har udført arbejde på computerens indvendige dele](#). For flere oplysninger om bedste praksis for sikkerhed, se hjemmesiden Regulatory Compliance på [www.dell.com/regulatory\\_compliance](http://www.dell.com/regulatory_compliance).

## Forudsætninger

- 1 Fjern foden.
- 2 Fjern bagdækslet.
- 3 Fjern harddisken.
- 4 Fjern systemkortets skærm.
- 5 Fjern trådløs-kortet.
- 6 Fjern blæseren.
- 7 Fjern kølelegemet.
- 8 Fjern kameraet.
- 9 Fjern bunddækslet.
- 10 Fjern det bagerste I/O-beslag.
- 11 Fjern mikrofonerne.
- 12 Fjern højttalerne.
- 13 Fjern strømknækortet.
- 14 Fjern I/O-kortet.
- 15 Fjern headset-porten.
- 16 Fjern antennerne.
- 17 Fjern systemkortet.
- 18 Fjern strømadapterporten. (gældende for computere med FHD skærme)
- 19 Fjern skærmpanelet.

## Procedure

- 1 Fjern de 16 skruer (M3x5), der fastgør midterrammen til skærmmodulbunden.

**ⓘ BEMÆRK:** De skruer, der fastgør midterrammen til skærmmodulbunden, er sorte og ætset med "BP" rundt om skruehullerne.

- 2 Fra det viste sted skal du trække og løfte for at frigøre tapperne på midterrammen fra åbningerne på skærmmodulbunden.

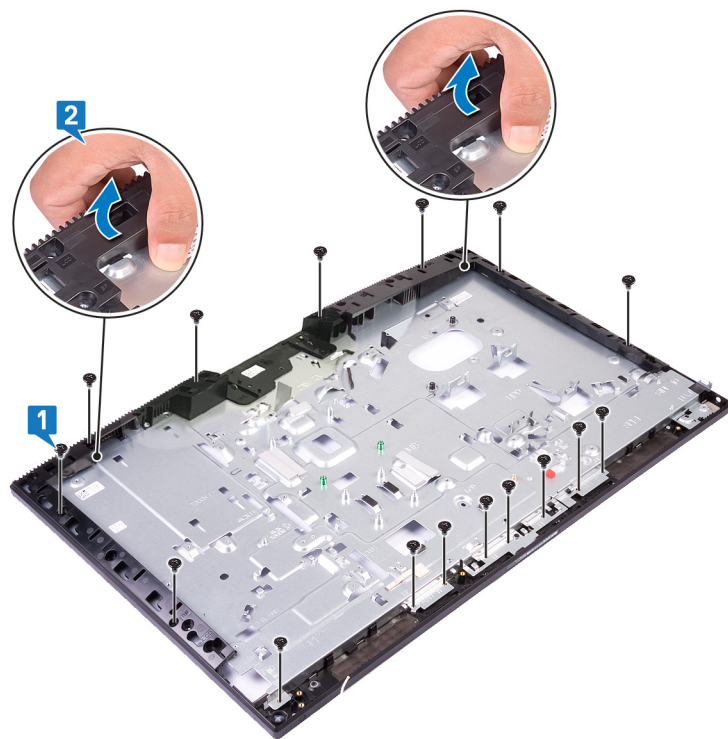

3 Løft midterrammen væk fra skærmmodulbunden.



4 Efter, at de ovenfor beskrevne trin er udført, står du tilbage med midterrammen.



## Sådan genmonteres midterrammen

**⚠ ADVARSEL:** Før du arbejder med computerens indvendige dele, skal du læse de sikkerhedsinstruktioner, der fulgte med computeren, og følge trinene i [Før du arbejder med computerens indvendige dele](#). Efter du har arbejdet på computerens indvendige dele, følg vejledningen i [Efter du har udført arbejde på computerens indvendige dele](#). For flere oplysninger om bedste praksis for sikkerhed, se hjemmesiden Regulatory Compliance på [www.dell.com/regulatory\\_compliance](http://www.dell.com/regulatory_compliance).

### Procedure

- 1 Fra det viste sted skal du trække og justere midterrammen ind efter åbningerne på skærmmodulbunden. Derefter klikkes midterrammen på plads på skærmmodulbunden.

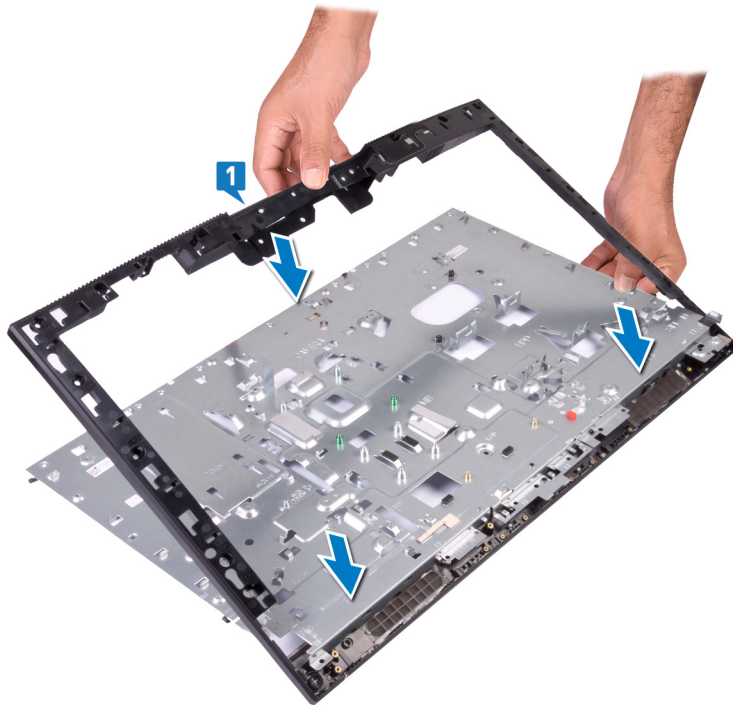

- 2 Genmonter de 16 skruer (M3x5), der fastgør midterrammen til skærmmodulbunden.

**ⓘ BEMÆRK:** De skruer, der fastgør midterrammen til skærmmodulbunden, er sorte og ætset med "BP" rundt om skruehullerne.

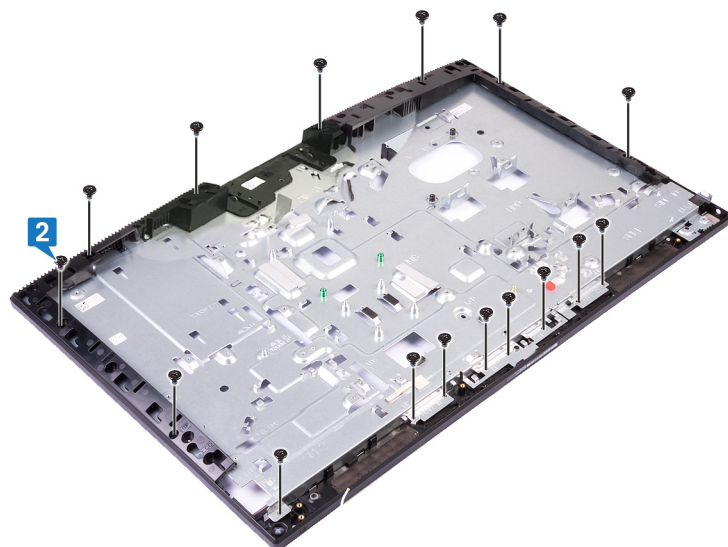

## Efterfølgende forudsætninger

- 1 Genmonter [skærmpanelet](#).
- 2 Genmonter [strømadapterporten](#). (gældende for computere med FHD skærme)
- 3 Genmonter [systemkortet](#).
- 4 Genmonter [antennerne](#).
- 5 Genmonter [headset-porten](#).
- 6 Genmonter [I/O-kortet](#).
- 7 Genmonter [strømknapkortet](#).
- 8 Genmonter [højtalerne](#).
- 9 Genmonter [mikrofonerne](#).
- 10 Genmonter det [bagerste I/O-beslæd](#).
- 11 Genmonter [bunddækslet](#).
- 12 Genmonter [kameraet](#).
- 13 Genmonter [kølelegemet](#).
- 14 Genmonter [blæseren](#).
- 15 Genmonter [trådløs-kortet](#).
- 16 Genmonter [systemkortets skærm](#).
- 17 Genmonter [harddisken](#).
- 18 Genmonter [bagdækslet](#).
- 19 Genmonter [foden](#).

# Sådan fjernes skærmmodulbunden

**⚠ ADVARSEL:** Før du arbejder med computerens indvendige dele, skal du læse de sikkerhedsinstruktioner, der fulgte med computeren, og følge trinene i [Før du arbejder med computerens indvendige dele](#). Efter du har arbejdet på computerens indvendige dele, følg vejledningen i [Efter du har udført arbejde på computerens indvendige dele](#). For flere oplysninger om bedste praksis for sikkerhed, se hjemmesiden Regulatory Compliance på [www.dell.com/regulatory\\_compliance](http://www.dell.com/regulatory_compliance).

## Forudsætninger

- 1 Fjern foden.
- 2 Fjern bagdækslet.
- 3 Fjern harddisken.
- 4 Fjern systemkortets skærm.
- 5 Fjern trådløs-kortet.
- 6 Fjern blæseren.
- 7 Fjern kølelegemet.
- 8 Fjern kameraet.
- 9 Fjern bunddækslet.
- 10 Fjern det bagerste I/O-beslag.
- 11 Fjern mikrofonerne.
- 12 Fjern højttalerne.
- 13 Fjern strømknappkortet.
- 14 Fjern I/O-kortet.
- 15 Fjern headset-porten.
- 16 Fjern antennerne.
- 17 Fjern systemkortet.
- 18 Fjern strømadapterporten. (gældende for computere med FHD skærme)
- 19 Fjern skærmpanelet.
- 20 Fjern midterammen.

## Procedure

Efter, at de ovenfor beskrevne betingelser er udført, står du tilbage med skærmmodulbunden.

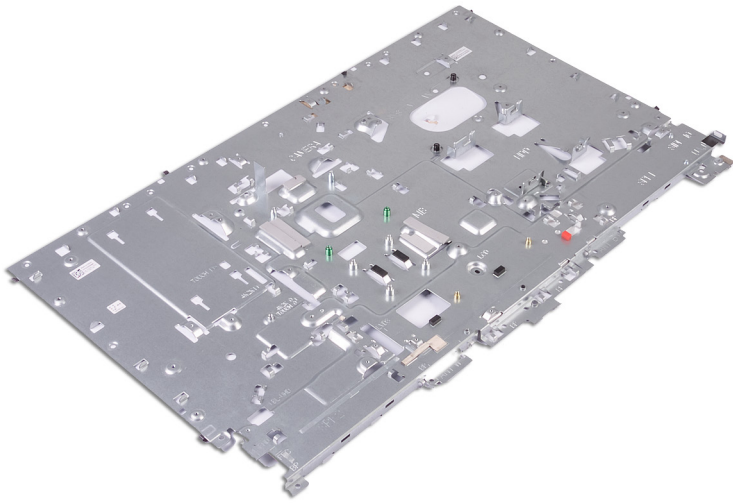

## Sådan genmonteres skærmmodulbunden

**⚠ ADVARSEL:** Før du arbejder med computerens indvendige dele, skal du læse de sikkerhedsinstruktioner, der fulgte med computeren, og følge trinene i [Før du arbejder med computerens indvendige dele](#). Efter du har arbejdet på computerens indvendige dele, følg vejledningen i [Efter du har udført arbejde på computerens indvendige dele](#). For flere oplysninger om bedste praksis for sikkerhed, se hjemmesiden Regulatory Compliance på [www.dell.com/regulatory\\_compliance](http://www.dell.com/regulatory_compliance).

### Procedure

Placer skærmmodulbunden på en ren og flad overflade.

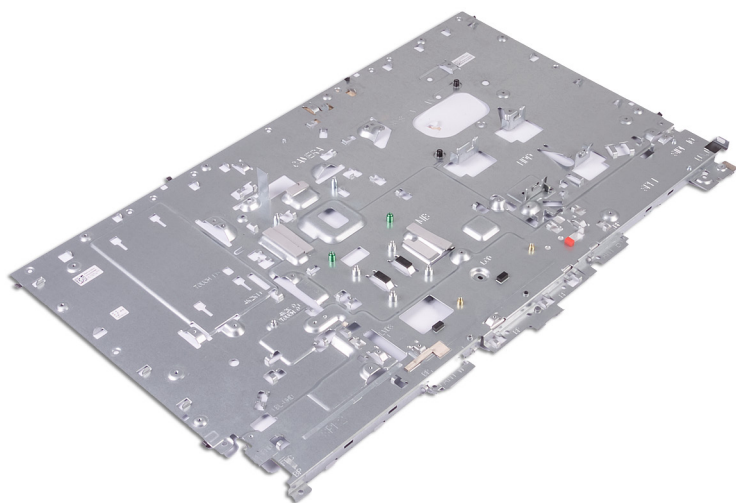

### Efterfølgende forudsætninger

- 1 Genmonter [midtterrammen](#).
- 2 Genmonter [skærmpanelet](#).
- 3 Genmonter [strømadapterporten](#). (gældende for computere med FHD skærme)
- 4 Genmonter [systemkortet](#).
- 5 Genmonter [antennerne](#).
- 6 Genmonter [headset-porten](#).
- 7 Genmonter [I/O-kortet](#).
- 8 Genmonter [strømknækortet](#).
- 9 Genmonter [højtalerne](#).
- 10 Genmonter [mikrofonerne](#).
- 11 Genmonter det [bagerste I/O-beslag](#).
- 12 Genmonter [bunddækslet](#).
- 13 Genmonter [kameraet](#).
- 14 Genmonter [kølelegemet](#).
- 15 Genmonter [blæseren](#).
- 16 Genmonter [trådløs-kortet](#).

- 17 Genmonter [systemkortets skærm](#).
- 18 Genmonter [harddisken](#).
- 19 Genmonter [bagdækslet](#).
- 20 Genmonter [foden](#).

# Hentning af drivere

## Sådan hentes lyddriveren

- 1 Tænd computeren.
  - 2 Gå til [www.dell.com/support](http://www.dell.com/support).
  - 3 Indtast nummeret fra computerens servicemærke, og klik derefter på **Submit (Send)**.
- BEMÆRK:** Hvis du ikke har servicemærket, brug autodetekteringsfunktionen, eller se efter din laptopmodel manuelt.
- 4 Klik på **Drivers & downloads (Drivere og overførsler)**.
  - 5 Klik på knappen **Detect Drivers (Identificer automatisk drivere)**.
  - 6 Gennemlæs og acceptér vilkårene for anvendelse af **SupportAssist**, og klik derefter på **Continue (Fortsæt)**.
  - 7 Hvis det er nødvendigt, begynder computeren at downloade og installere **SupportAssist**.
- BEMÆRK:** Gennemlæs instruktionerne på skærmen for at finde browser-specifikke instruktioner.
- 8 Klik på **View Drivers for My System** (Søg efter drivere til mit system)
  - 9 Klik på **Download and Install (Download og installer)** for at downloade og installere alle relevante driver-opdateringer til computeren.
  - 10 Vælg et sted at gemme filerne.
  - 11 Du skal svare bekræftende, hvis **User Account Control** (Kontrol af brugerkonti) beder om lov til at foretage ændringer i systemet.
  - 12 Applikationen installerer alle relevante drivere og opdateringer.
- BEMÆRK:** Ikke alle filer kan installeres automatisk. Gennemgå logteksten fra installationen for at se, om manuel installation er påkrævet.
- 13 Hvis du får brug for en manuel download og installation, skal du klikke på **Category (Kategori)**.
  - 14 Klik på **Audio (Lyd)** i rullelisten.
  - 15 Klik på **Download** (Hent) for at hente audio-driveren til computeren.
  - 16 Efter hentning er afsluttet, naviger til mappen hvor du gemte audiodriverfilen.
  - 17 Dobbeltklik på audio-driverfilikonet og følg vejledningen på skærmen for at installere driveren.

**Tabel 3. Lyd-controller inden og efter installation**

Inden installation	Efter installation
<ul style="list-style-type: none"> <li>▼ Sound, video and game controllers               <ul style="list-style-type: none"> <li>Intel(R) Display Audio</li> <li>NVIDIA Virtual Audio Device (Wave Extensible) (WDM)</li> <li>Realtek Audio</li> </ul> </li> </ul>	<ul style="list-style-type: none"> <li>▼ Sound, video and game controllers               <ul style="list-style-type: none"> <li>Intel(R) Display Audio</li> <li>NVIDIA High Definition Audio</li> <li>NVIDIA Virtual Audio Device (Wave Extensible) (WDM)</li> <li>Realtek Audio</li> </ul> </li> </ul>

## Sådan hentes grafikdriveren

- 1 Tænd computeren.
  - 2 Gå til [www.dell.com/support](http://www.dell.com/support).
  - 3 Indtast nummeret fra computerens servicemærke, og klik derefter på **Submit (Send)**.
- BEMÆRK:** Hvis du ikke har servicemærket, brug autodetekteringsfunktionen, eller se efter din laptopmodel manuelt.
- 4 Klik på **Drivers & downloads (Drivere og overførsler)**.
  - 5 Klik på knappen **Detect Drivers (Identificer automatisk drivere)**.

- 6 Gennemlæs og acceptér vilkårene for anvendelse af **SupportAssist**, og klik derefter på **Continue (Fortsæt)**.
- 7 Hvis det er nødvendigt, begynder computeren at downloade og installere **SupportAssist**.

**BEMÆRK:** Gennemlæs instruktionerne på skærmen for at finde browser-specifikke instruktioner.

- 8 Klik på **View Drivers for My System** (Søg efter drivere til mit system)
- 9 Klik på **Download and Install (Download og installer)** for at downloade og installere alle relevante driver-opdateringer til computeren.
- 10 Vælg et sted at gemme filerne.
- 11 Du skal svare bekræftende, hvis **User Account Control** (Kontrol af brugerkonti) beder om lov til at foretage ændringer i systemet.
- 12 Applikationen installerer alle relevante drivere og opdateringer.

**BEMÆRK:** Ikke alle filer kan installeres automatisk. Gennemgå logteksten fra installationen for at se, om manuel installation er påkrævet.

- 13 Hvis du får brug for en manuel download og installation, skal du klikke på **Category (Kategori)**.
- 14 Klik på **Video** på rullelisten.
- 15 Klik på **Download** (Hent) for at hente grafikdriveren til computeren.
- 16 Efter hentning er afsluttet, naviger til mappen hvor du gemte grafikdriverfilen.
- 17 Dobbeltklik på grafikdriver-filikonet og følg vejledningen på skærmen for at installere driveren.

**Tabel 4. Skærmadapters inden og efter**

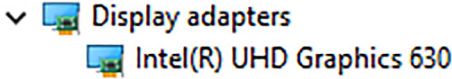
Inden installation	Efter installation
	

## Sådan hentes USB-driveren

- 1 Tænd computeren.
- 2 Gå til [www.dell.com/support](http://www.dell.com/support).
- 3 Indtast nummeret fra computerens servicemærke, og klik derefter på **Submit (Send)**.

**BEMÆRK:** Hvis du ikke har servicemærket, brug autodetekteringsfunktionen, eller se efter din laptopmodel manuelt.

- 4 Klik på **Drivers & downloads (Drivere og overførsler)**.
- 5 Klik på knappen **Detect Drivers (Identificer automatisk drivere)**.
- 6 Gennemlæs og acceptér vilkårene for anvendelse af **SupportAssist**, og klik derefter på **Continue (Fortsæt)**.
- 7 Hvis det er nødvendigt, begynder computeren at downloade og installere **SupportAssist**.

**BEMÆRK:** Gennemlæs instruktionerne på skærmen for at finde browser-specifikke instruktioner.

- 8 Klik på **View Drivers for My System** (Søg efter drivere til mit system)
- 9 Klik på **Download and Install (Download og installer)** for at downloade og installere alle relevante driver-opdateringer til computeren.
- 10 Vælg et sted at gemme filerne.
- 11 Du skal svare bekræftende, hvis **User Account Control** (Kontrol af brugerkonti) beder om lov til at foretage ændringer i systemet.
- 12 Applikationen installerer alle relevante drivere og opdateringer.

**BEMÆRK:** Ikke alle filer kan installeres automatisk. Gennemgå logteksten fra installationen for at se, om manuel installation er påkrævet.

- 13 Hvis du får brug for en manuel download og installation, skal du klikke på **Category (Kategori)**.
- 14 Klik på **Chipset (Chipsæt)** i rullelisten.
- 15 Klik på **Download (Hent)** for at hente USB-driveren til computeren.
- 16 Efter hentning er afsluttet, skal du navigere til mappen hvor du gemte USB-driverfilen.
- 17 Dobbeltklik på USB-driverfilikonet og følg vejledningen på skærmen for at installere driveren.

# Sådan hentes chipsætdriveren

- 1 Tænd computeren.
- 2 Gå til [www.dell.com/support](http://www.dell.com/support).
- 3 Indtast computerens servicemærke, og klik derefter på **Submit (Send)**.  
**BEMÆRK:** Hvis du ikke har servicemærket, skal du bruge autodetekteringsfunktionen eller søge efter din computermodel manuelt.
- 4 Klik på **Drivers & downloads (Drivere og overførsler)**.
- 5 Klik på knappen **Detect Drivers (Find drivere)**.
- 6 Gennemgå og godkend Terms and Conditions (Vilkår for anvendelse) for at bruge **SupportAssist**, og klik derefter på **Continue (Fortsæt)**.
- 7 Hvis det er nødvendigt, vil computeren begynde at hente og installere **SupportAssist**.  
**BEMÆRK:** Gennemgå instruktionerne på skærmen for browser-specifikke instruktioner.
- 8 Klik på **View Drivers for My System (Vis drivere til systemet)**.
- 9 Klik på **Download and Install (Hent og installer)** for at hente og installere alle driver-opdateringer, der er fundet til computeren.
- 10 Vælg et sted at gemme filerne.
- 11 Hvis du bliver spurgt, skal du svare bekræftende på spørgsmål fra **User Account Control (Brugerkontostyring)** for at få gennemført ændringer på systemet.
- 12 Applikationen installerer alle identificerede drivere og opdateringer.  
**BEMÆRK:** Ikke alle filer kan blive installeret automatisk. Gennemgå oversigten over installationen for at konstatere, om en manuel installation er nødvendig.
- 13 Klik på **Category (Kategori)** for at hente og installere manuelt.
- 14 Klik på **Chipset (Chipsæt)** i rullelisten.
- 15 Klik på **Download (Hent)** for at hente den relevante chipsæt-driver til computeren.
- 16 Efter hentning er afsluttet, naviger til mappen, hvor du gemte chipsæt-driverfilen.
- 17 Dobbeltklik på chipsæt-driverfilikonet og følg vejledningen på skærmen for at installere driveren.

# Hentning af netværksdriveren

- 1 Tænd computeren.
- 2 Gå til [www.dell.com/support](http://www.dell.com/support).
- 3 Indtast nummeret fra computerens servicemærke, og klik derefter på **Submit (Send)**.  
**BEMÆRK:** Hvis du ikke har servicemærket, brug autodetekteringsfunktionen, eller se efter din laptopmodel manuelt.
- 4 Klik på **Drivers & downloads (Drivere og overførsler)**.
- 5 Klik på knappen **Detect Drivers (Identificer automatisk drivere)**.
- 6 Gennemlæs og acceptér vilkårene for anvendelse af **SupportAssist**, og klik derefter på **Continue (Fortsæt)**.
- 7 Hvis det er nødvendigt, begynder computeren at downloade og installere **SupportAssist**.  
**BEMÆRK:** Gennemlæs instruktionerne på skærmen for at finde browser-specifikke instruktioner.
- 8 Klik på **View Drivers for My System (Søg efter drivere til mit system)**.
- 9 Klik på **Download and Install (Download og installer)** for at downloade og installere alle relevante driver-opdateringer til computeren.
- 10 Vælg et sted at gemme filerne.
- 11 Du skal svare bekræftende, hvis **User Account Control (Kontrol af brugerkonti)** beder om lov til at foretage ændringer i systemet.
- 12 Applikationen installerer alle relevante drivere og opdateringer.  
**BEMÆRK:** Ikke alle filer kan installeres automatisk. Gennemgå logteksten fra installationen for at se, om manuel installation er påkrævet.
- 13 Hvis du får brug for en manuel download og installation, skal du klikke på **Category (Kategori)**.

- 14 Klik på **Network (Netværk)** i rullelisten.
- 15 Klik på **Download** (Hent) for at hente netværksdriveren til computeren.
- 16 Gem filen, og når overførslen er fuldført, naviger til mappen, hvor du gemte netværksdriverfilen.
- 17 Dobbelt-klik på netværksdriverfilens ikon og følg vejledningen på skærmen.

**Tabel 5. Netværksdriver inden og efter installation**

#### Inden installation

- Network adapters
  - Bluetooth Device (Personal Area Network)
  - Bluetooth Device (RFCOMM Protocol TDI)
  - Intel(R) Ethernet Connection (7) I219-V
  - WAN Miniport (IKEv2)
  - WAN Miniport (IP)
  - WAN Miniport (IPv6)
  - WAN Miniport (L2TP)
  - WAN Miniport (Network Monitor)
  - WAN Miniport (PPPOE)
  - WAN Miniport (PPTP)
  - WAN Miniport (SSTP)

#### Efter installation

- Network adapters
  - Bluetooth Device (Personal Area Network)
  - Bluetooth Device (RFCOMM Protocol TDI)
  - Intel(R) Ethernet Connection (7) I219-V
  - Intel(R) Wireless-AC 9560
  - WAN Miniport (IKEv2)
  - WAN Miniport (IP)
  - WAN Miniport (IPv6)
  - WAN Miniport (L2TP)
  - WAN Miniport (Network Monitor)
  - WAN Miniport (PPPOE)
  - WAN Miniport (PPTP)
  - WAN Miniport (SSTP)

# Systeminstallationsmenu

① **BEMÆRK:** Afhængigt af computeren og de installerede enheder er det muligvis ikke alle elementer i dette afsnit, der vises.

## Boot Sequence (Bootrækkefølge)

Boot Sequence (startrækkefølge) giver dig mulighed for at omgå den definerede rækkefølge for startenheder i systeminstallationsmenuen og starte direkte fra en specifik enhed (f.eks. optisk drev eller harddisk). Gør følgende under Power-on Self Test (POST), når Dell-logoet vises:

- Åbn systeminstallationsmenuen ved at trykke på F2-tasten
- Åbn engangsstartmenuen ved at trykke på F12-tasten

Engangsstartmenuen viser enhederne, som du kan starte fra, herunder den diagnostiske indstilling. Startmenuens indstillinger er:

- Removable Drive (Flytbart drev) (hvis tilgængelig)
- STXXXX Drive (STXXXX-drev)
- ① **BEMÆRK:** XXX angiver SATA-drevet nummer.
- Optisk drev (hvis tilgængeligt)
- SATA-harddisk (hvis tilgængelig)
- Diagnostics (Diagnosticering)

① **BEMÆRK:** Vælges Diagnostics (Diagnosticering), vises skærmen ePSA diagnostics (ePSA diagnosticering).

Skærmen startrækkefølge viser også indstillingen til at få adgang til skærbilledet System Setup (Systeminstallation).

## Navigationstaster

① **BEMÆRK:** For de fleste af indstillingerne i systeminstallationsmenuen, registreres ændringerne, du foretager, men de træder ikke i kraft, før systemet genstartes.

Taster	Navigation
Op-pil	Flytter til forrige felt.
Ned-pil	Flytter til næste felt.
Enter	Vælger en værdi i det valgte felt (hvis det er relevant) eller følge linket i feltet.
Mellemrumstast	Udfolder eller sammenfolder en rulleliste, hvis relevant.
Tab	Flytter til næste fokusområde.
	① <b>BEMÆRK:</b> Kun for standard grafisk browser.
Esc	Flytter til forrige side, indtil du får vist hovedskærmen. Når du trykker på Escape-tasten på hovedskærmen vises der en meddelelse, der beder dig om at gemme alle ændringer, som ikke er gemt, og som genstarter systemet.

# Oversigt over BIOS

⚠ **FORSIGTIG:** Medmindre du er ekspertbruger, må du ikke ændre indstillingerne i BIOS-installationsprogrammet. Visse ændringer kan medføre, at computeren ikke fungerer korrekt.

ℹ **BEMÆRK:** Inden du anvender BIOS-installationsprogrammet, anbefales det, at du noterer oplysningerne fra BIOS-installationsprogramskærmen til fremtidig reference.

Brug BIOS-installationsprogrammet til følgende formål:

- Få oplysninger om den hardware, der er installeret på computeren, f.eks. mængden af RAM og harddiskens størrelse.
- Ændre systemkonfigurationsoplysningerne.
- Angive eller skifte indstillinger, som kan vælges af brugeren, f.eks. adgangskoden, typen af installeret harddisk og aktivering eller deaktivering af baseenheder.

## Sådan åbnes BIOS-installationsprogrammet

- 1 Tænd (eller genstart) computeren.
- 2 Under POST, når DELL-logoet vises, vent på at F2-prompten vises. Tryk derefter øjeblikkeligt på F2.

ℹ **BEMÆRK:** F2-prompten viser at tastaturet er initialiseret. Denne prompt kan optræde meget hurtigt, så du skal se efter den, og så trykke på F2. Hvis du trykker på F2 inden F2-prompten, vil dette tastetryk være tabt. Hvis du venter for længe, og operativsystemets logo fremkommer, vent til skrivebordet vises. Sluk så for computeren og prøv igen.

## Aktivering eller deaktivering af USB i BIOS-installationsprogrammet

- 1 Tænd for, eller genstart computeren.
- 2 Tryk på F2 når DELL-logoet vises på skærmen, for at åbne BIOS-installationsprogrammet. BIOS-installationsprogrammet vises.
- 3 På fanen **Advanced**, vælg **USB configuration**.
- 4 Vælg **Front USB Ports** eller **Rear USB Ports** for at aktivere eller deaktivere disse.
- 5 Gem indstillingerne og afslut.

## Sådan identificeres harddisken i BIOS-installationsprogrammet.

- 1 Tænd for, eller genstart computeren.
- 2 Tryk på F2 når DELL-logoet vises på skærmen, for at åbne BIOS-installationsprogrammet. En liste over harddiske er vist under fanen **Main**.

## Sådan kontrolleres systemhukommelsen i BIOS-installationsprogrammet

- 1 Tænd for, eller genstart computeren.
- 2 Tryk på F2 når DELL-logoet vises, for at åbne BIOS-installationsprogrammet. Hukommelsesoplysningerne vises på fanen **Main**.

# Indstillinger i systeminstallationsmenuen

ⓘ | **BEMÆRK:** Afhængigt af computeren og de installerede enheder er det muligvis ikke alle elementer i dette afsnit, der vises.

**Tabel 6. Systeminstallationsindstillinger—Hovedmenu**

<b>Main (Overordnet)</b>	
System Time	Viser den aktuelle tid i formatet tt:mm:ss.
System Date	Viser den aktuelle dato i formatet mm/dd/åååå.
BIOS Version	Viser BIOS-versionsnummeret.
Product Name	Viser produktnavnet.
Service Tag	Gør det muligt at indtaste computerens servicekode.
Asset Tag	Viser computerens aktivkode.
CPU Type	Viser CPU-typen.
CPU Speed	Viser processorhastighed.
CPU ID	Viser CPU'ens identifikationskode.
Cache L1	Viser processorens L1-cache-lagerstørrelse.
Cache L2	Viser processorens L2-cache-lagerstørrelse.
Cache L3	Viser processorens L3-cache-lagerstørrelse.
First HDD	Viser den primære harddisk.
AC Adapter Type	Viser strømadaptertypen.
System Memory	Viser den samlede installerede computerhukommelse.
Memory Speed	Viser hukommelseshastigheden.

**Tabel 7. Systeminstallationsindstillinger—Avanceret menu**

<b>Advanced (Avanceret)</b>	
<b>Avancerede BIOS-funktioner</b>	
Intel(R) SpeedStep(TM)	Aktivér eller deaktiver funktionen Intel SpeedStep. Standard: Enabled (Aktiveret).
Virtualization	Angiv, om en VMM (Virtual Machine Monitor) kan udnytte de ekstra hardwarefunktioner i Intel Virtualization Technology.
VT for Direct I/O	Angiv, om en VMM (Virtual Machine Monitor) kan udnytte de ekstra hardwarefunktioner, der kommer med Intel Virtualization Technology for Direct I/O.
Integrated NIC	Styrer den integrerede LAN-controller.
SATA Operation	Denne indstilling konfigurerer driftstilstand for den indbyggede SATA harddisk-controller.  Standard: AHCI
Adapter Warnings	Aktiverer eller deaktiverer advarsler for strømadapter.  Standard: Enabled (Aktiveret)

## Advanced (Avanceret)

---

Intel Software Guard Extensions (Intel sikkerhedsudvidelse af software)	Aktivér/Deaktiver/Software-styrede Intel® Software Guard Extensions (SGX).  Standard: Software-styrede
BIOS Recovery from Hard Drive	Aktivér eller deaktiver BIOS-genoprettelse fra harddisk.  Standard: Enabled (Aktiveret)
BIOS Auto-Recovery	Aktivér eller deaktiver BIOS Auto-Recovery. Standard: Disabled (Deaktiveret)
Always Perform Integrity Check	Når den er aktiveret, kontrollerer BIOS integriteten af BIOS-billedet ved hvert boot. Når den er deaktiveret, kontrollerer BIOS kun billedintegriteten, hvis det seneste boot ikke blev gennemført. Standard: Disabled (Deaktiveret)

## USB Configuration

Rear USB Ports	Giver dig mulighed for at aktivere eller deaktivere de bagerste USB-porte.
Sides USB ports	Giver dig mulighed for at aktivere eller deaktivere USB-portene i siden.

## Power Options

Wake Up by Integrated LAN	Aktivér eller deaktiver, at computeren startes ved specielle LAN-signaler. Standard: Disabled (Deaktiveret)
AC Recovery	Indstiller computerens handling når strømforsyningen genetableres.
Deep Sleep Control	Aktivér eller deaktiver support af dyb slumretilstand. Standard: Enabled (Aktiveret)
USB Wake Support (S3)	Aktivér eller deaktiver, at USB-enhederne vækker systemet fra standby. Standard: Enabled (Aktiveret)
USB PowerShare in Sleep State	Aktivér eller deaktiver USB-enheder.  Standard: Disabled (Deaktiveret)
Auto Power On	Dette valg indstiller et tidspunkt, hvor du ønsker, at systemet skal tændes automatisk.
Auto Power On Mode	Systemet tændes automatisk.
Auto Power On Date	Dato for automatisk tænding.
Auto Power On Time	Tidspunkt for automatisk tænding
Numlock Key	Lader dig indstille Num Lock-tastens status under opstart til Til eller Fra.

## SupportAssist System Resolution (SupportAssist-systemopløsning)

Auto OS Recovery Threshold	Styr det automatiske start-flow for SupportAssist System Resolution Console og for Dells OS-genoprettelsesværktøj.
----------------------------	--

## Advanced (Avanceret)

SupportAssist OS Recovery

Valget The SupportAssist OS Recovery vil aktivere eller deaktivere bootflow for SupportAssist OS Recovery-værktøjet i tilfælde af visse systemfejl. Hvis valget for indstilling af SupportAssist OS Recovery er sat til deaktiveret, vil alt automatisk bootflow for SupportAssist OS Recovery-værktøjet være deaktiveret.

Standard: Disabled (Deaktiveret)

**Tabel 8. Systeminstallationsindstillinger—Security menu (Sikkerhedsmenu)**

### Sikkerhed

Unlock Setup Status	Viser status for oplåsningsindstilling.
Admin Password Status	Viser status for administratoradgangskode
System Password Status	Viser status for systemadgangskode
HDD Password Status	Viser status for harddiskadgangskode.
Asset Tag	Viser computerens aktivkode.
Admin Password	Tillader dig at indstille administratoradgangskoden.
System Password	Tillader dig at indstille systemadgangskoden.
HDD Password	Lader dig oprette en adgangskode til harddisken.
Password changes	Lader dig bestemme, om det er tilladt at foretage ændringer i systemets og harddiskens adgangskoder, når der er oprettet en administratoradgangskode.
Computrace	Lader dig spore dine aktiver og stiller genoprettelsestjenester til rådighed, hvis du mister din computer, eller den bliver stjålet.
Firmware TPM	Lader dig aktivere eller deaktivere firmware TPM-funktionen.
PPI Bypass for Clear Commands	Lader dig kontrollere TPM Physical Presence Interface (PPI). Når denne indstilling er aktiveret, vil operativsystemet springe over bruger-prompts fra BIOS PPI, når Ryd-kommandoen tages i brug. Ændringer i denne indstilling træder i kraft med det samme.
UEFI Firmware Capsule Updates	Lader dig aktivere eller deaktivere UEFI Firmware Capsule Updates-konfigurationen. Standard: Enabled (Aktiveret)

**Tabel 9. Systeminstallationsindstillinger—Startmenu**

### Boot (Start)

Boot List Option	Lader dig vælge systemboot fra Legacy eller UEFI.
File Browser Add Boot Option	Lader dig browse i enhedernes filsystem for at vælge bootloader.
File Browser Del Boot Option	Lader dig slette boot-menuen.
Sikker start	Lader dig aktivere eller deaktivere sikker opstartskontrol. Standard: Disabled (Deaktiveret)
Legacy Option ROMs	Lader dig aktivere eller deaktivere indlæsning af ældre ROM'er.
Enable Attempt Legacy Boot	Lader systemet starte Legacy Boot List, hvis systemet ikke kan starte UEFI Boot List.

## Boot (Start)

Boot Option Priorities	Viser prioriteringen af opstartstilstande.
Boot Option #1	Viser den første boot-tilstand.
Boot Option #2	Viser den anden boot-tilstand.
Boot Option #3	Viser den tredje boot-tilstand.

**Tabel 10. Systeminstallationsindstillinger—Afslutmenu**

## Exit (Afslut)

Save Changes and Reset	Lader dig genstarte systemet efter at have gemt ændringerne.
Discard Changes and Reset	Lader dig genstarte systemet uden at gemme nogen ændringer.
Restore Defaults	Lader dig genoprette standardindstillinger.
Discard Changes	Gør det muligt at slette ændringerne.
Save Changes	Gør det muligt at gemme dine ændringer.

# Sådan opdateres BIOS'en

Du skal muligvis opdatere BIOS, når der er en opdatering tilgængelig, eller når du genmonterer systemkortet. Følg disse trin for at opdatere BIOS:

- 1 Tænd computeren.
- 2 Gå til [www.dell.com/support](http://www.dell.com/support).
- 3 Klik på **Product Support (Produktsupport)**, indtast din computers servicemærke og klik på **Submit (Send)**.

**ⓘ BEMÆRK:** Hvis du ikke har servicemærket, brug autodetekteringsfunktionen eller gennemse din computermodel manuelt.

- 4 Klik på **Drivers & downloads (Drivere og downloads) > Find it myself (Finder det selv)**.
- 5 Vælg det operativsystem, der er installeret på din computer.
- 6 Rul ned gennem siden og udvid **BIOS**.
- 7 Klik på **Download (Hent)** for at hente den seneste BIOS-version til computeren.
- 8 Efter hentning er afsluttet, naviger til mappen hvor du gemte BIOS-opdateringsfilen.
- 9 Dobbeltklik på BIOS-opdateringsfilens ikon og følg vejledningen på skærmen.

## Sådan opdateres BIOS'en

Du skal muligvis opdatere BIOS, når der er en opdatering tilgængelig, eller når du genmonterer systemkortet. Følg disse trin for at opdatere BIOS:

- 1 Tænd computeren.
- 2 Gå til [www.dell.com/support](http://www.dell.com/support).
- 3 Klik på **Product Support (Produktsupport)**, indtast din computers servicemærke og klik på **Submit (Send)**.
  - BEMÆRK:** Hvis du ikke har servicemærket, brug autodetekteringsfunktionen eller gennemse din computermodel manuelt.
- 4 Klik på **Drivers & downloads (Drivere og downloads) > Find it myself (Finder det selv)**.
- 5 Vælg det operativsystem, der er installeret på din computer.
- 6 Rul ned gennem siden og udvid **BIOS**.
- 7 Klik på **Download (Hent)** for at hente den seneste BIOS-version til computeren.
- 8 Efter hentning er afsluttet, naviger til mappen hvor du gemte BIOS-opdateringsfilen.
- 9 Dobbeltklik på BIOS-opdateringsfilens ikon og følg vejledningen på skærmen.

## Geninstallation af Windows via et USB-genoprettelsesdrev

**⚠ FORSIGTIG:** Denne fremgangsmåde formaterer harddisken og fjerner alle data på din computer. Du skal lave en sikkerhedskopi af data på computeren, inden du starter denne proces.

**ⓘ BEMÆRK:** Inden du geninstallerer Windows, skal du sikre dig, at computeren har mere end 2 GB hukommelse og mere end 32 GB ledig plads på harddisken.

**ⓘ BEMÆRK:** Denne proces kan vare op til en time, og computeren vil genstarte i løbet af genoprettelsesprocessen.

- 1 Tilslut USB-genoprettelsesdrevet til computeren.
- 2 Genstart din computer.
- 3 Tryk på F12 når DELL-logoet vises på skærmen, for at åbne startmenuen. Meddelelsen **Preparing one-time boot menu (Forbereder engangsstartmenu)** vises.
- 4 Når startmenuen er indlæst, skal du vælge USB-genoprettelsesdrevet under **UEFI BOOT (UEFI-start)**. Systemet genstarter, og skærmen **Choose the keyboard layout (Vælg tastaturlayout)** vises.
- 5 Vælg tastaturlayout.
- 6 Vælg **Troubleshoot (Fejlfinding)** på skærmen **Choose an option (Vælg en indstilling)**.
- 7 Klik på **Recover from a drive (Genopret fra et drev)**.
- 8 Vælg en af følgende muligheder:
  - **Just remove my files (Fjern kun mine filer)** for at udføre en hurtig formatering.
  - **Fully clean the drive (Rens drevet fuldstændigt)** for at udføre en komplet formatering.
- 9 Klik på **Recover (Genopret)** for at starte genoprettelsesprocessen.

# ePSA-diagnosticering (Enhanced Pre-Boot System Assessment)

**⚠ FORSIGTIG:** Brug ePSA-diagnosticeringen til kun at teste din computer. Brug af dette program sammen med andre computere kan forårsage ugyldige resultater eller fejlmeddelelser.

ePSA-diagnosticeringen (kaldes også systemdiagnosticering) foretager en komplet kontrol af computerens hardware. ePSA er integreret i BIOS og startes internt af BIOS. Det integrerede diagnosticeringssystem har en række indstillinger for særlige enheder eller enhedsgrupper, som gør det muligt at:

- Køre tests automatisk eller i en interaktiv tilstand
- Gentage tests
- Få vist eller gemme testresultater
- Gennemgå tests for at indføre yderligere testindstillinger til at give flere oplysninger om enheder med fejl
- Få vist statusmeddelelser, der oplyser om tests er fuldført
- Få vist fejlmeddelelser, der oplyser om problemer, som opstod under testning

**ⓘ BEMÆRK:** Nogle test af bestemte enheder kræver brugerindblanding. Sørg altid for at være tilstede ved computeren, når der udføres diagnostiske test.

For flere detaljer se [Dell EPSA Diagnostic 3.0](#).

## Sådan køres ePSA-diagnosticeringen

- 1 Tænd computeren.
- 2 Mens computeren starter, tryk på F12-tasten når Dell-logoet vises.
- 3 Vælg på startmenu-skærmen indstillingen **Diagnostics (Diagnosticering)**.
- 4 Klik på pilestasten nederst i venstre hjørne.  
Diagnosticeringens forside vises.
- 5 Tryk på pilen i nederste højre hjørne for at gå til sidefortegnelsen.  
De fundne genstande angives.
- 6 Hvis du vil køre en diagnosticeringstest på en bestemt enhed, tryk på Esc og klik på **Yes (Ja)** for at stoppe diagnosticeringstesten.
- 7 Vælg enheden fra venstre rude og klik på **Run Tests (Kør tests)**.
- 8 Hvis der er problemer, vises fejlkoder.  
Noter fejlkode og valideringsnummer, og kontakt Dell.

## Integreret skærmselvttest

Følg denne procedure for at udføre den indbyggede skærmselvttest:

- 1 Sluk for computeren.
- 2 Tryk på knappen for integreret skærmselvttest, og hold knappen inde
- 3 Tryk på tænd/sluk-knappen, og hold knappen inde
- 4 Slip tænd/sluk-knappen.
- 5 Hold stadig skærmselvttestknappen inde, indtil testen går i gang.

## Diagnostics (Diagnosticering)

**Strømstatusindikatoren:** Viser strømstatus.

**Konstant ravgul** – Computeren er ikke i stand til starte operativsystemet. Dette indikerer, at strømforsyningen eller en anden enhed i computeren fejler.

**Blinkende ravgult** – Computeren er ikke i stand til at starte operativsystemet. Dette indikerer, at strømforsyningen er normal, men en anden enhed i computeren fejler, eller er ikke installeret korrekt.

**BEMÆRK:** Se lysmønstrene for at bestemme hvilken enhed der fejler.

**Slukket** – Computer er i dvaletilstand eller er slukket.

Når strømstatusindikatoren blinker ravgult samtidig med bipkoder indikerer det fejl.

F.eks. strømstatusindikatoren blinker ravgult to gange efterfulgt af en pause, herefter blinker den hvidt tre gange efterfulgt af en pause. Dette 2,3 mønster fortsætter indtil der slukkes for computeren, mønstret indikerer, at gendannelsesafbildningen ikke blev fundet.

Følgende skema viser forskellige lysmønstre, og hvad de betyder:

**Tablet 11. Systemdiagnosticeringsindikatorer**

Indikatormønster	Problembeskrivelse
1	Systemkort, BIOS-beskadigelse eller ROM-fejl
2	Hukommelse ikke fundet
3	Systemkort, chipsæt-fejl
4	Hukommelse- eller RAM-fejl
5	Møntcellebatteri-fejl
6	GPU-fejl
7	CPU-fejl
8	Skærmfejl
3,6	BIOS-gendannelsesafbildning ikke fundet
3,7	BIOS-gendannelsesafbildning fundet men ugyldig
Konstant ravgul > 2,1	CPU-fejl

Computeren kan udsende en række bip under opstart, hvis fejl eller problemer ikke kan vises. De gentagne bipkoder hjælper brugeren med at finde fejl på computeren.

**Kamerastatusindikator:** Viser om kameraet er i brug.

- Konstant hvid – Kameraet er i brug.
- Slukket – Kameraet er ikke i brug.

## Frigørelse af overskudsstrøm

Overskudsstrøm er den ophobede, statiske elektricitet, der er tilbage i computeren, også efter computeren er blevet slukket, og selvom batteriet er fjernet. Følg følgende procedure for få frigjort overskudsstrømmen:

- 1 Sluk for computeren.
- 2 Frakobl strømadapteren fra computeren.
- 3 Tryk på tænd/sluk-knappen, og hold den nede i 15 sekunder, for at dræne computeren for overskudsstrøm.
- 4 Tilslut strømadapteren til din computer.
- 5 Tænd computeren.

## Wi-Fi strømcyklus

Hvis din computer ikke kan få adgang til internettet på grund af problemer med Wi-Fi-forbindelsen, kan der udføres en Wi-Fi-strømcyklusprocedure. Følgende procedure indeholder instruktioner om, hvordan du udfører en Wi-Fi-strømcyklus:

 **BEMÆRK:** Nogle internetserviceudbydere (ISP) stiller en kombination af modem/routerenhed til rådighed.

- 1 Sluk for computeren.
- 2 Sluk for modemmet.
- 3 Sluk den trådløse router.
- 4 Vent i 30 sekunder.
- 5 Tænd den trådløse router.
- 6 Tænd modemmet.
- 7 Tænd computeren.

# Rekvirere hjælp og kontakte Dell

## Selv-hjælpsressourcer

Du kan få oplysninger og hjælp til Dell-produkter og services ved at bruge disse selv-hjælpsressourcer:

### Tabel 12. Selv-hjælpsressourcer

Information om Dells produkter og services

[www.dell.com](http://www.dell.com)

Dell Hjælp & Support-app



Tips



Kontakt support

Skriv i Windows-søgning `Contact Support` (Hjælp og Support), og tryk på Enter.

Online-hjælp til operativsystem

[www.dell.com/support/windows](http://www.dell.com/support/windows)

[www.dell.com/support/linux](http://www.dell.com/support/linux)

Fejlfindingsinformation, brugermanualer, installationsvejledning, produktspecifikationer, teknisk hjælpe-blogs, drivere, software-opdateringer, osv.

[www.dell.com/support](http://www.dell.com/support)

Dell Knowledge Base-artikler indeholder oplysninger om mange computerproblemer.

- 1 Gå til [www.dell.com/support](http://www.dell.com/support).
- 2 Indtast emnet eller et nøgleord i feltet **Search (Søg)**.
- 3 Klik på **Search (Søg)** for at hente de relaterede artikler.

Få følgende oplysninger om dit produkt:

Se *Me and My Dell (Mig og mit Dell)* på [www.dell.com/support/manuals](http://www.dell.com/support/manuals).

- Produktspecifikationer
- Operativsystem
- Installation og brug af produktet
- Sikkerhedskopiering af data
- Fejlfinding og diagnosticering
- Systemgendannelse
- BIOS-oplysninger

Find dit produkt ved at bruge en af følgende muligheder på *Me and My Dell (Mig og mit Dell)*:

- Vælg **Detect Product (Registrer produkt)**.
- Find dit produkt i rullemenuen under **View Products (Se produkter)**.
- Indtast **Service Tag number (Servicenummer)** eller **Product ID (Produkt-ID)** i søgefeltet.

## Kontakt Dell

For at kontakte Dells salg, Dells tekniske support, eller Dells kundeservice se [www.dell.com/contactdell](http://www.dell.com/contactdell).

**BEMÆRK:** Tilgængeligheden varierer for de enkelte lande og produkter, og nogle services findes muligvis ikke i dit land.

**BEMÆRK:** Hvis ikke du har en aktiv internetforbindelse, kan du finde kontaktinformation på din faktura, pakkens mærkat eller Dells produktkatalog.