

# Inspiron 27 7000 All-in-One

Servisní příručka



## Poznámky, upozornění a varování

 **POZNÁMKA:** POZNÁMKA označuje důležité informace, které pomáhají lepšímu využití produktu.

 **UPOZORNĚNÍ:** UPOZORNĚNÍ poukazuje na možnost poškození hardwaru nebo ztráty dat a poskytuje návod, jak se danému problému vyhnout.

 **VAROVÁNÍ:** VAROVÁNÍ upozorňuje na potenciální nebezpečí poškození majetku, úrazu nebo smrti.

© 2018 Dell Inc. nebo její dceřiné společnosti. Všechna práva vyhrazena. Dell, EMC a ostatní ochranné známky jsou ochranné známky společnosti Dell Inc. nebo dceřiných společností. Ostatní ochranné známky mohou být ochranné známky svých vlastníků.

<b>1 Před manipulací uvnitř počítače.....</b>	<b>9</b>
Než začnete .....	9
Bezpečnostní pokyny.....	9
Doporučené nástroje.....	10
Seznam šroubů.....	10
<b>2 Po manipulaci uvnitř počítače.....</b>	<b>12</b>
<b>3 Technický přehled.....</b>	<b>13</b>
Pohled dovnitř počítače.....	13
Pohled dovnitř (FHD).....	13
Pohled dovnitř počítače (UHD).....	14
Součásti základní desky.....	14
Součásti základní desky (FHD).....	14
Součásti základní desky (UHD).....	15
<b>4 Demontáž podstavce.....</b>	<b>17</b>
Postup.....	17
Postup.....	17
<b>5 Montáž podstavce.....</b>	<b>19</b>
Postup.....	19
Postup.....	19
<b>6 Demontáž zadního krytu.....</b>	<b>21</b>
Přípravné kroky.....	21
Postup.....	21
<b>7 Montáž zadního krytu.....</b>	<b>22</b>
Postup.....	22
Následné kroky.....	22
<b>8 Vyjmutí pevného disku.....</b>	<b>23</b>
Přípravné kroky.....	23
Postup.....	23
<b>9 Instalace pevného disku.....</b>	<b>25</b>
Postup.....	25
Následné kroky.....	26
<b>10 Vyjmutí paměťového modulu.....</b>	<b>27</b>
Přípravné kroky.....	27
Postup.....	27

<b>11 Instalace paměťového modulu.....</b>	<b>28</b>
Postup.....	28
Následné kroky.....	29
<b>12 Demontáž krytu základní desky.....</b>	<b>30</b>
Přípravné kroky.....	30
Postup.....	30
<b>13 Montáž krytu základní desky.....</b>	<b>31</b>
Postup.....	31
Následné kroky.....	31
<b>14 Vyjmutí knoflíkové baterie.....</b>	<b>32</b>
Přípravné kroky.....	32
Postup.....	32
<b>15 Vložení knoflíkové baterie.....</b>	<b>33</b>
Postup.....	33
Následné kroky.....	33
<b>16 Demontáž bezdrátové karty.....</b>	<b>34</b>
Přípravné kroky.....	34
Postup.....	34
<b>17 Instalace bezdrátové karty.....</b>	<b>36</b>
Postup.....	36
Následné kroky.....	37
<b>18 Demontáž držáku disku SSD / paměti Intel Optane.....</b>	<b>38</b>
Přípravné kroky.....	38
Postup.....	38
<b>19 Montáž disku SSD / paměti Intel Optane.....</b>	<b>39</b>
Postup.....	39
Následné kroky.....	39
<b>20 Vyjmutí disku SSD (poloviční délky).....</b>	<b>40</b>
Přípravné kroky.....	40
Postup.....	40
<b>21 Montáž disku SSD (poloviční délky).....</b>	<b>41</b>
Postup.....	41
Následné kroky.....	41
<b>22 Vyjmutí ventilátoru.....</b>	<b>43</b>
Přípravné kroky.....	43
Postup.....	43

<b>23</b>	<b>Výměna ventilátoru.....</b>	<b>44</b>
	Postup.....	44
	Následné kroky.....	44
<b>24</b>	<b>Demontáž chladiče.....</b>	<b>45</b>
	Přípravné kroky.....	45
	Postup.....	45
<b>25</b>	<b>Výměna chladiče.....</b>	<b>46</b>
	Postup.....	46
	Následné kroky.....	46
<b>26</b>	<b>Demontáž kamery.....</b>	<b>47</b>
	Přípravné kroky.....	47
	Postup.....	47
<b>27</b>	<b>Instalace kamery.....</b>	<b>49</b>
	Postup.....	49
	Následné kroky.....	50
<b>28</b>	<b>Sejmutí spodního krytu.....</b>	<b>51</b>
	Přípravné kroky.....	51
	Postup.....	51
<b>29</b>	<b>Nasazení krytu základny.....</b>	<b>53</b>
	Postup.....	53
	Následné kroky.....	53
<b>30</b>	<b>Demontáž držáku zadního panelu I/O.....</b>	<b>54</b>
	Přípravné kroky.....	54
	Postup.....	54
<b>31</b>	<b>Montáž držáku zadního panelu I/O.....</b>	<b>55</b>
	Postup.....	55
	Následné kroky.....	55
<b>32</b>	<b>Demontáž mikrofonů.....</b>	<b>56</b>
	Přípravné kroky.....	56
	Postup.....	56
<b>33</b>	<b>Montáž mikrofonů.....</b>	<b>57</b>
	Postup.....	57
	Následné kroky.....	57
<b>34</b>	<b>Vyjmutí reproduktorů.....</b>	<b>58</b>
	Přípravné kroky.....	58
	Postup.....	58

<b>35 Instalace reproduktorů.....</b>	<b>59</b>
Postup.....	59
Následné kroky.....	59
<b>36 Vyjmutí desky tlačítka napájení.....</b>	<b>60</b>
Přípravné kroky.....	60
Postup.....	60
<b>37 Instalace desky tlačítka napájení.....</b>	<b>61</b>
Postup.....	61
Následné kroky.....	61
<b>38 Vyjmutí desky V/V.....</b>	<b>62</b>
Přípravné kroky.....	62
Postup.....	62
<b>39 Montáž desky I/O.....</b>	<b>64</b>
Postup.....	64
Následné kroky.....	65
<b>40 Demontáž portu náhlavní soupravy.....</b>	<b>66</b>
Přípravné kroky.....	66
Postup.....	66
<b>41 Nasazení portu náhlavní soupravy.....</b>	<b>67</b>
Postup.....	67
Následné kroky.....	67
<b>42 Vyjmutí antén.....</b>	<b>68</b>
Přípravné kroky.....	68
Postup.....	68
<b>43 Montáž antén.....</b>	<b>69</b>
Postup.....	69
Následné kroky.....	69
<b>44 Vyjmutí procesoru.....</b>	<b>70</b>
Přípravné kroky.....	70
Postup.....	70
<b>45 Montáž procesoru.....</b>	<b>72</b>
Postup.....	72
Následné kroky.....	72
<b>46 Demontáž základní desky.....</b>	<b>73</b>
Přípravné kroky.....	73
Postup.....	73

Postup.....	74
<b>47 Montáž základní desky.....</b>	<b>76</b>
Postup.....	76
Postup.....	77
Následné kroky.....	78
Aktualizace systému BIOS.....	78
<b>48 Demontáž portu napájecího adaptéru.....</b>	<b>80</b>
Přípravné kroky.....	80
Postup.....	80
<b>49 Montáž portu napájecího adaptéru.....</b>	<b>81</b>
Postup.....	81
Následné kroky.....	81
<b>50 Demontáž panelu displeje.....</b>	<b>82</b>
Přípravné kroky.....	82
Postup.....	82
<b>51 Montáž panelu displeje.....</b>	<b>84</b>
Postup.....	84
Následné kroky.....	86
<b>52 Demontáž středního rámu.....</b>	<b>87</b>
Přípravné kroky.....	87
Postup.....	87
<b>53 Montáž středního rámu.....</b>	<b>90</b>
Postup.....	90
Následné kroky.....	91
<b>54 Demontáž základny sestavy displeje.....</b>	<b>92</b>
Přípravné kroky.....	92
Postup.....	92
<b>55 Montáž základny sestavy displeje.....</b>	<b>94</b>
Postup.....	94
Následné kroky.....	94
<b>56 Stažení ovladačů.....</b>	<b>96</b>
Stažení ovladače zvuku.....	96
Stažení ovladače grafické karty.....	96
Stažení ovladače USB.....	97
Stažení ovladače čipové sady.....	98
Stažení ovladače síťové karty.....	98
<b>57 Nastavení systému.....</b>	<b>100</b>

Funkce Boot Sequence.....	100
Navigační klávesy.....	100
Přehled systému BIOS.....	101
Přístup k programu nastavení systému BIOS.....	101
Aktivace a deaktivace rozhraní USB v programu nastavení systému BIOS.....	101
Rozpoznání pevného disku v programu nastavení BIOS.....	101
Kontrola systémové paměti v nastavení systému BIOS.....	101
Možnosti nástroje System setup (Nastavení systému).....	102
Aktualizace systému BIOS.....	105
<b>58 Řešení potíží.....</b>	<b>106</b>
Aktualizace systému BIOS.....	106
Reinstalace Windows pomocí disku USB pro obnovu systému.....	106
Rozšířená diagnostika vyhodnocení systému před jeho spuštěním (ePSA).....	107
Spuštění diagnostiky ePSA.....	107
Automatický integrovaný test displeje.....	107
Diagnostika.....	107
Uvolnění statické elektřiny (Flea power).....	108
Cyklus napájení sítě Wi-Fi.....	108
<b>59 Pomoc a kontakt na společnost Dell.....</b>	<b>110</b>
Zdroje pro vyhledání nápovědy.....	110
Kontaktování společnosti Dell.....	110

# Před manipulací uvnitř počítače

① **POZNÁMKA:** Obrázky v tomto dokumentu se mohou lišit od vašeho počítače v závislosti na sestavě, kterou jste si objednali.

## Než začnete

- 1 Uložte a zavřete všechny otevřené soubory a ukončete všechny spuštěné aplikace.
  - 2 Vypněte počítač. Klikněte na tlačítko: **Start >  Napájení > Vypnout.**
- ① **POZNÁMKA:** Používáte-li jiný operační systém, vyhledejte pokyny ohledně jeho vypnutí v příslušné dokumentaci.
- 3 Odpojte počítač a všechna připojená zařízení od elektrických zásuvek.
  - 4 Odpojte od počítače všechna připojená síťová a periferní zařízení, jako například klávesnici, myš a monitor.
  - 5 Vyjměte z počítače všechny paměťové karty nebo optické disky (pokud je potřeba).
  - 6 Po odpojení počítače uzemněte základní desku stisknutím tlačítka napájení a jeho přidržením po dobu 5 sekund.
- △ **UPOZORNĚNÍ:** Položte počítač na rovný, měkký a čistý povrch, abyste zabránili poškrábání displeje.
- 7 Položte počítač čelem dolů.

## Bezpečnostní pokyny

Dodržováním následujících bezpečnostních zásad zabráníte možnému poškození počítače a zajistíte vlastní bezpečnost.

- △ **VAROVÁNÍ:** Před manipulací uvnitř počítače si přečtěte bezpečnostní informace dodané s počítačem. Další informace o vzorových postupech v oblasti bezpečnosti naleznete na domovské stránce Regulatory Compliance (Soulad s předpisy) na adrese [www.dell.com/regulatory\\_compliance](http://www.dell.com/regulatory_compliance).
- △ **VAROVÁNÍ:** Než otevřete kryt počítače nebo jeho panely, odpojte veškeré zdroje napájení. Poté co dokončíte práci uvnitř počítače, namontujte všechny kryty, panely a šrouby a teprve poté připojte počítač k elektrické zásuvce.
- △ **UPOZORNĚNÍ:** Chcete-li předejít poškození počítače, ujistěte se, že je pracovní plocha rovná a čistá.
- △ **UPOZORNĚNÍ:** Abyste předešli poškození komponent a karet, držte je vždy pouze za hrany a nedotýkejte se jejich kolíků a kontaktů.
- △ **UPOZORNĚNÍ:** Odstraňování problémů a opravy byste měli provádět pouze po autorizaci nebo výzvě tým technické pomoci Dell. Na škody způsobené neoprávněným servisním zásahem se nevztahuje záruka. Více informací najdete v bezpečnostních pokynech dodávaných s produktem nebo na adrese [www.dell.com/regulatory\\_compliance](http://www.dell.com/regulatory_compliance).
- △ **UPOZORNĚNÍ:** Dříve, než se dotknete některé části uvnitř počítače, odvedte elektrostatický náboj z vašeho těla tím, že se dotknete kovového předmětu, například některé kovové části na zadní straně počítače. Během manipulace se opakovaně dotýkejte nenatřeného kovového povrchu, abyste odvedli potenciální elektrostatický náboj, který může poškodit vnitřní součásti.
- △ **UPOZORNĚNÍ:** Při odpojování kabelu tahejte za konektor nebo pásek pro vytahování, nikoli za samotný kabel. Některé kabely mohou být opatřeny konektory se západkami nebo přitlačnými šrouby, které je třeba před odpojením kabelu uvolnit. Při odpojování kabelů postupujte opatrně, aby nedošlo k ohnutí kolíků. Při připojování kabelů se ujistěte, že jsou porty a konektory správně otočeny a vyrovnány.
- △ **UPOZORNĚNÍ:** Stiskem vysuňte všechny karty vložené ve čtečce paměťových karet.

# Doporučené nástroje













Postupy uvedené v tomto dokumentu mohou vyžadovat použití následujících nástrojů:

- křížový šroubovák #1,
- plastová jehla

## Seznam šroubů

V následující tabulce je uveden seznam šroubů, kterými se k počítači připevňují různé součástky.

**Tabulka 1. Seznam šroubů**

Součástka	Připevněna k	Typ šroubu	Množství	Obrázek šroubu
Podstavec	Zadní kryt	M3x5	2	
kryt základní desky,	Základna sestavy displeje	M3x5	5	
Kryt bezdrátové karty	Základní deska	M2x2,5	2	
Bezdrátová karta	Základní deska	M2x2,5	1	
Disk SSD / paměť Intel Optane	Základní deska	M2x2,5	1	
Disk SSD (poloviční délky)	Základní deska	M2x2,5	1	
Ventilátor	Základna sestavy displeje	M3x5	3	
Dvířka sestavy zasouvací kamery	Střední rám	M3x5	2	
Sestava zasouvací kamery	Základna sestavy displeje	M3x5	2	
Rámeček zasouvací kamery	Sestava zasouvací kamery	M3x5	3	
Spodní kryt	Držák zadní desky I/O	M3x5	2	
	Základna sestavy displeje		2	
Držák zadní desky I/O	Základna sestavy displeje	M3x5	2	
Mikrofony (4 moduly)	Střední rám	M2x2,5	4	
Reproduktory	Základna sestavy displeje	M3x4+7,1	9	

Součástka	Připevněna k	Typ šroubu	Množství	Obrázek šroubu
Deska tlačítka napájení	Střední rám	M3x5	1	
Kryt desky I/O	Základna sestavy displeje	M3x5	2	
deska I/O	Základna sestavy displeje	M2,5 x 3,5	2	
Port náhlavní soupravy	Základna sestavy displeje	M3x5	1	
Antény (2 moduly)	Základna sestavy displeje	M2x2,5	2	
Základní deska	Základna sestavy displeje	M3x5	9	
Port napájecího adaptéru	Základna sestavy displeje	M3x5	2	
Panel displeje	Základna sestavy displeje	M3x5	12	
Střední rám	Základna sestavy displeje	M3x5	16	

## Po manipulaci uvnitř počítače

**△ | UPOZORNĚNÍ:** Pokud šrouby uvnitř počítače zůstanou uvolněné nebo volně ležet, můžete počítač vážně poškodit.

- 1 Našroubujte všechny šrouby a ujistěte se, že žádné nezůstaly volně uvnitř počítače.
- 2 Připojte všechna externí zařízení, periferní zařízení a kabely, které jste odpojili před prací uvnitř počítače.
- 3 Vraťte zpět všechny karty, disky a ostatní části, které jste odebrali před prací v počítači.
- 4 Připojte počítač a všechna připojená zařízení do elektrických zásuvek.
- 5 Zapněte počítač.

## Technický přehled

**VAROVÁNÍ:** Před manipulací s vnitřními částmi počítače si přečtěte bezpečnostní informace dodané s počítačem a postupujte podle kroků popsaných v části **Před manipulací uvnitř počítače**. Po dokončení práce uvnitř počítače postupujte podle pokynů v části **Po manipulaci uvnitř počítače**. Další informace o vzorových postupech v oblasti bezpečnosti naleznete na domovské stránce Regulatory Compliance (Soulad s předpisy) na adrese [www.dell.com/regulatory\\_compliance](http://www.dell.com/regulatory_compliance).

### Pohled dovnitř počítače

#### Pohled dovnitř (FHD)

**POZNÁMKA:** Toto je vnitřní pohled do počítače dodávaného s displeji s rozlišením Full HD (FHD).

**POZNÁMKA:** Vzhled chladiče se může lišit podle objednané konfigurace grafiky.

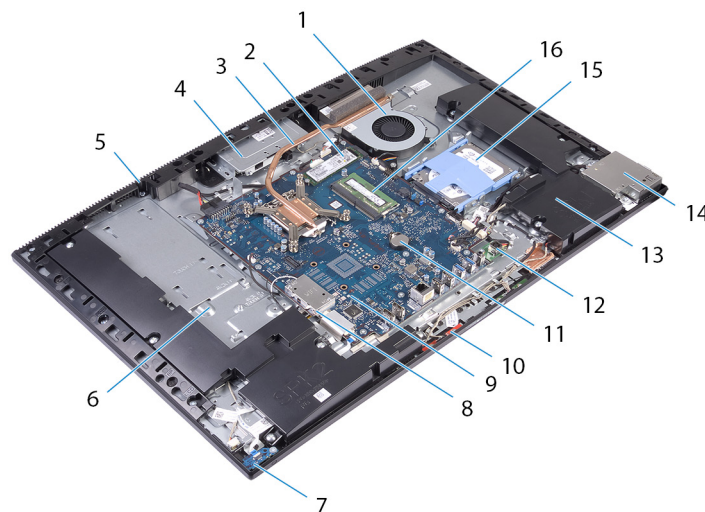

**Obrázek 1. Pohled dovnitř počítače (FHD)**

1	ventilátor,	2	Disk SSD / paměť Intel Optane
3	chladič	4	sestava zasouvací kamery
5	střední rám	6	základna sestavy displeje
7	desku tlačítka napájení	8	kryt bezdrátové karty
9	základní deska	10	Mikrofon
11	knoflíková baterie	12	port napájecího adaptéru
13	reproduktory (2)	14	kryt boční desky I/O
15	pevný disk	16	paměťové moduly,

## Pohled dovnitř počítače (UHD)

① **POZNÁMKA:** Toto je vnitřní pohled do počítače dodávaného s displeji s rozlišením Ultra HD (UHD).

① **POZNÁMKA:** Vzhled chladiče se může lišit podle objednané konfigurace grafiky.

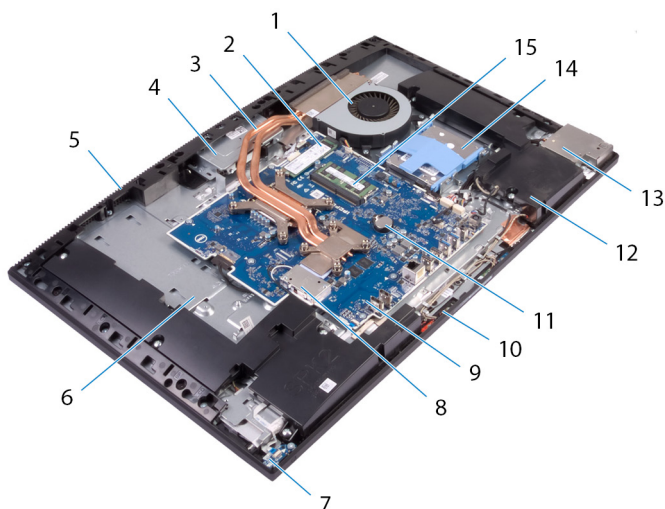

Obrázek 2. Pohled dovnitř počítače (UHD)

1	ventilátor,	2	Disk SSD / paměť Intel Optane
3	chladič	4	sestava zasouvací kamery
5	střední rám	6	základna sestavy displeje
7	desku tlačítka napájení	8	kryt bezdrátové karty
9	základní deska	10	Mikrofon
11	knoflíková baterie	12	reproduktory (2)
13	kryt boční desky I/O	14	pevný disk
15	paměťové moduly,		

## Součásti základní desky

### Součásti základní desky (FHD)

① **POZNÁMKA:** Tato základní deska se instaluje do počítačů dodávaných s displeji s rozlišením Full HD (FHD).

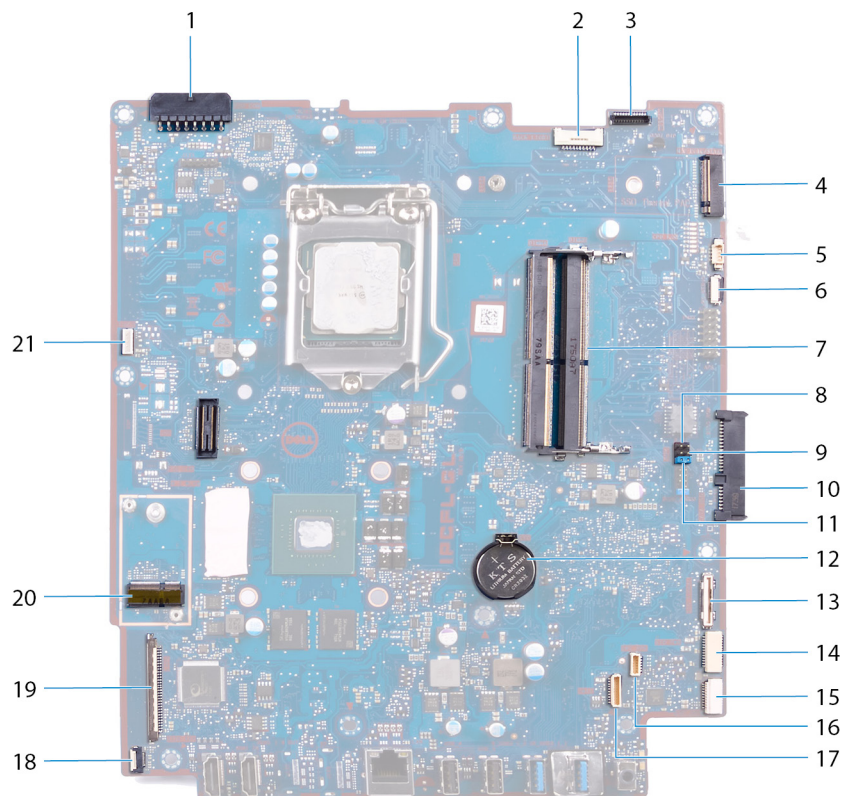

**Obrázek 3. Součásti základní desky (FHD)**

- |    |   |    |  |
|----|---|----|--|
| 1  | konektor portu napájecího adaptéru            | 2  | kabel podsvícení displeje                |
| 3  | konektor kabelu kamery                        | 4  | slot M.2 PCIe/SATA                       |
| 5  | konektor kabelu ventilátoru                   | 6  | záhlaví pro ladění počtu nízkého pinu    |
| 7  | sloty pro paměťový modul (2)                  | 8  | propojka servisního režimu               |
| 9  | propojka pro vymazání paměti CMOS             | 10 | konektor pevného disku                   |
| 11 | propojka pro vymazání hesla                   | 12 | knoflíková baterie                       |
| 13 | konektor desky I/O                            | 14 | napájecí konektor desky I/O              |
| 15 | konektor portu náhlavní soupravy              | 16 | konektor kabelu reproduktoru             |
| 17 | konektor kabelu mikrofону                     | 18 | konektor kabelu panelu tlačítka napájení |
| 19 | konektor kabelu displeje                      | 20 | slot pro bezdrátovou kartu M.2           |
| 21 | konektor ventilátoru jednotky zdroje napájení | 22 | konektor kabelu dotykové obrazovky       |

## Součásti základní desky (UHD)

**POZNÁMKA:** Tato základní deska se instaluje do počítačů dodávaných s displeji s rozlišením Ultra HD (UHD).

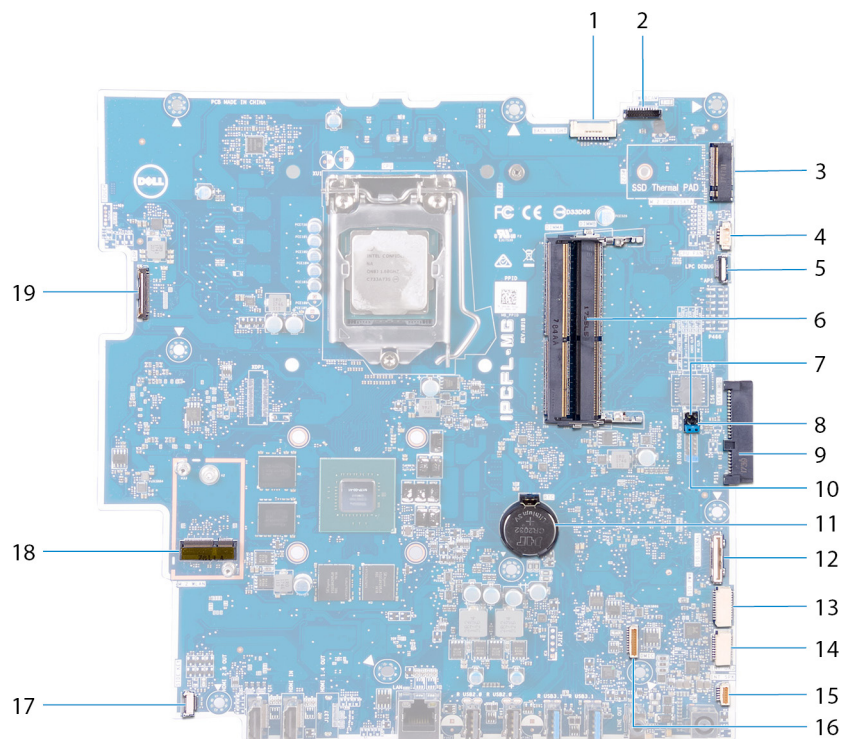

**Obrázek 4. Součásti základní desky (UHD)**

- |    |  |    |                                   |
|----|--|----|-----------------------------------|
| 1  | kabel podsvícení displeje                | 2  | konektor kabelu kamery            |
| 3  | slot M.2 PCIe/SATA                       | 4  | konektor kabelu ventilátoru       |
| 5  | záhlaví pro ladění počtu nízkého pinu    | 6  | sloty pro paměťový modul (2)      |
| 7  | propojka servisního režimu               | 8  | propojka pro vymazání paměti CMOS |
| 9  | konektor pevného disku                   | 10 | propojka pro vymazání hesla       |
| 11 | knoflíková baterie                       | 12 | konektor desky I/O                |
| 13 | napájecí konektor desky I/O              | 14 | konektor portu náhlavní soupravy  |
| 15 | konektor kabelu reproduktoru             | 16 | konektor kabelu mikrofonu         |
| 17 | konektor kabelu panelu tlačítka napájení | 18 | slot pro bezdrátovou kartu M.2    |
| 19 | konektor kabelu displeje                 |    |                                   |

## Demontáž podstavce

**VAROVÁNÍ:** Před manipulací s vnitřními částmi počítače si přečtěte bezpečnostní informace dodané s počítačem a postupujte podle kroků popsaných v části **Před manipulací uvnitř počítače**. Po dokončení práce uvnitř počítače postupujte podle pokynů v části **Po manipulaci uvnitř počítače**. Další informace o vzorových postupech v oblasti bezpečnosti naleznete na domovské stránce Regulatory Compliance (Soulad s předpisy) na adrese [www.dell.com/regulatory\\_compliance](http://www.dell.com/regulatory_compliance).

### Postup

**POZNÁMKA:** Následující postup platí pouze pro počítače, které se dodávají s kloubovým stojanem.

**UPOZORNĚNÍ:** Položte počítač na rovný, měkký a čistý povrch, abyste zabránili poškození displeje.

- 1 Stiskněte uvolňovací výčnělek.
- 2 Přidržte výčnělek v uvolněné pozici a zvedněte stojan ze zadního krytu.

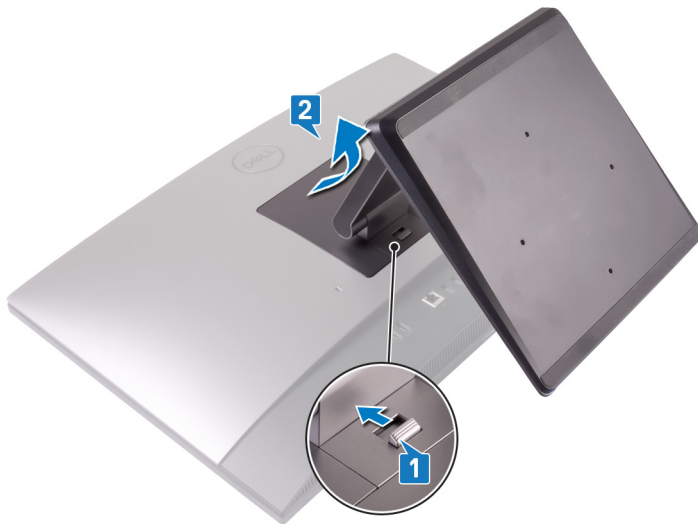

### Postup

**POZNÁMKA:** Následující postup platí pouze pro počítače, které se dodávají s podstavcovým stojanem.

**UPOZORNĚNÍ:** Položte počítač na rovný a čistý povrch, abyste zabránili poškození displeje.

- 1 Pomocí plastové jehly uvolněte kryt podstavce od zadního krytu.

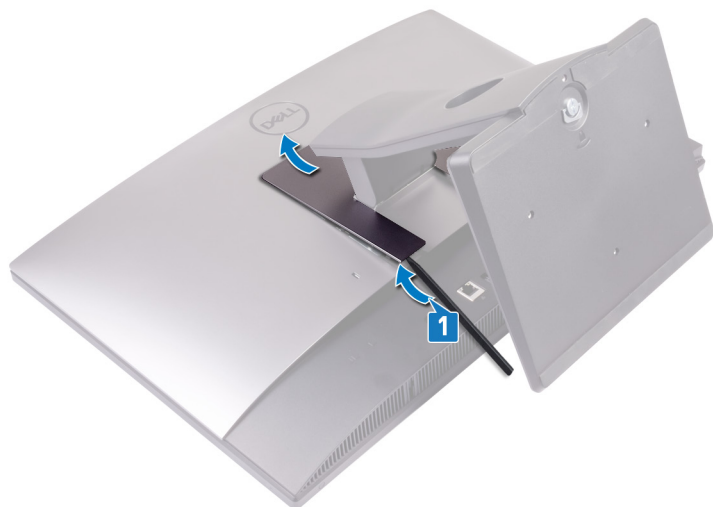

- 2 Vyšroubujte dva šrouby (M3x5), které připevňují stojan k zadnímu krytu.
- 3 Vysuňte a vyjměte podstavec ze zadního krytu.



## Montáž podstavce

**VAROVÁNÍ:** Před manipulací s vnitřními částmi počítače si přečtěte bezpečnostní informace dodané s počítačem a postupujte podle kroků popsaných v části **Před manipulací uvnitř počítače**. Po dokončení práce uvnitř počítače postupujte podle pokynů v části **Po manipulaci uvnitř počítače**. Další informace o vzorových postupech v oblasti bezpečnosti naleznete na domovské stránce Regulatory Compliance (Soulad s předpisy) na adrese [www.dell.com/regulatory\\_compliance](http://www.dell.com/regulatory_compliance).

### Postup

**POZNÁMKA:** Následující postup platí pouze pro počítače, které se dodávají s kloubovým stojanem.

Zarovnejte západky na stojanu se sloty na zadním krytu a zaklapněte stojan na místo na zadním krytu.



### Postup

**POZNÁMKA:** Následující postup platí pouze pro počítače, které se dodávají s podstavcovým stojanem.

- 1 Zarovnejte výstupky na stojanu se sloty na zadním krytu, zasuňte stojan do slotů a zacvakněte na místo.
- 2 Zašroubujte dva šrouby (M3x5), které připevňují stojan k zadnímu krytu.



3 Zacvakněte výstupky na krytu podstavce do slotů na zadním krytu.



# Demontáž zadního krytu

**VAROVÁNÍ:** Před manipulací s vnitřními částmi počítače si přečtěte bezpečnostní informace dodané s počítačem a postupujte podle kroků popsaných v části **Před manipulací uvnitř počítače**. Po dokončení práce uvnitř počítače postupujte podle pokynů v části **Po manipulaci uvnitř počítače**. Další informace o vzorových postupech v oblasti bezpečnosti naleznete na domovské stránce Regulatory Compliance (Soulad s předpisy) na adrese [www.dell.com/regulatory\\_compliance](http://www.dell.com/regulatory_compliance).

## Přípravné kroky

Demontujte **podstavec**.

## Postup

- 1 Stiskněte a přidržte výstupek na zadním krytu, uvolněte jej ze západky na krytu základní desky, vysuňte zadní kryt v označeném směru a uvolněte jej ze středního rámu.
- 2 Zvedněte zadní kryt ze středního rámu a z krytu základní desky.



## Montáž zadního krytu

**VAROVÁNÍ:** Před manipulací s vnitřními částmi počítače si přečtěte bezpečnostní informace dodané s počítačem a postupujte podle kroků popsaných v části **Před manipulací uvnitř počítače**. Po dokončení práce uvnitř počítače postupujte podle pokynů v části **Po manipulaci uvnitř počítače**. Další informace o vzorových postupech v oblasti bezpečnosti naleznete na domovské stránce Regulatory Compliance (Soulad s předpisy) na adrese [www.dell.com/regulatory\\_compliance](http://www.dell.com/regulatory_compliance).

### Postup

- 1 Položte zadní kryt na střední rám a kryt základní desky a zarovnejte výstupky na zadním krytu s otvory na středním rámu.
- 2 Zasuňte zadní kryt v naznačeném směru a zajistěte výstupek na zadním krytu pod západku na krytu základní desky.

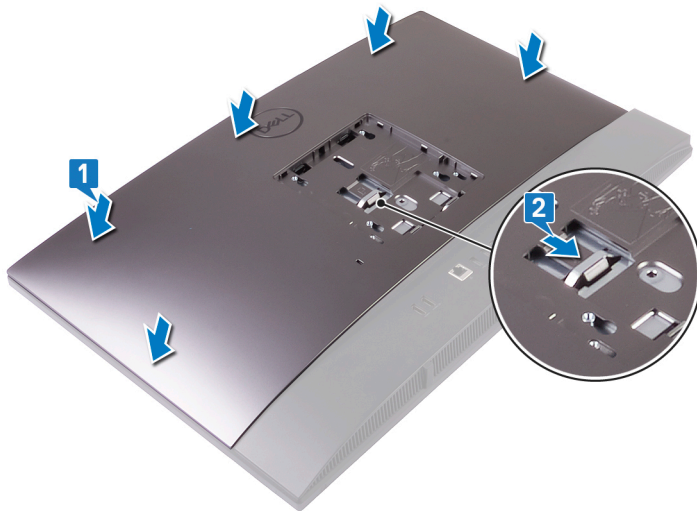

### Následné kroky

Namontujte [podstavec](#).

## Vyjmutí pevného disku

**VAROVÁNÍ:** Před manipulací s vnitřními částmi počítače si přečtěte bezpečnostní informace dodané s počítačem a postupujte podle kroků popsaných v části **Před manipulací uvnitř počítače**. Po dokončení práce uvnitř počítače postupujte podle pokynů v části **Po manipulaci uvnitř počítače**. Další informace o vzorových postupech v oblasti bezpečnosti naleznete na domovské stránce Regulatory Compliance (Soulad s předpisy) na adrese [www.dell.com/regulatory\\_compliance](http://www.dell.com/regulatory_compliance).

**UPOZORNĚNÍ:** Pevné disky jsou křehké. Při manipulaci s pevným diskem buďte opatrní.

**UPOZORNĚNÍ:** Chcete-li předejít ztrátě dat, nevyjímejte pevný disk, pokud je počítač v režimu spánku nebo zapnutý.

### Přípravné kroky

- 1 Demontujte [podstavec](#).
- 2 Demontujte [zadní kryt](#).

### Postup

- 1 Zatlačte výstupek zajišťující sestavu pevného disku ke krytu základní desky.
- 2 Vysuňte a vyjměte sestavu pevného disku ze slotu na základně sestavy displeje.

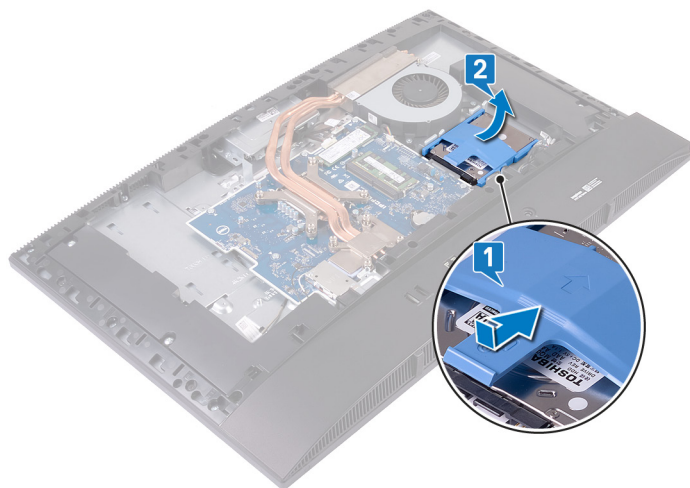

- 3 Uvolněte výstupky na držáku pevného disku ze slotů na pevném disku.
- 4 Vyjměte pevný disk z držáku.

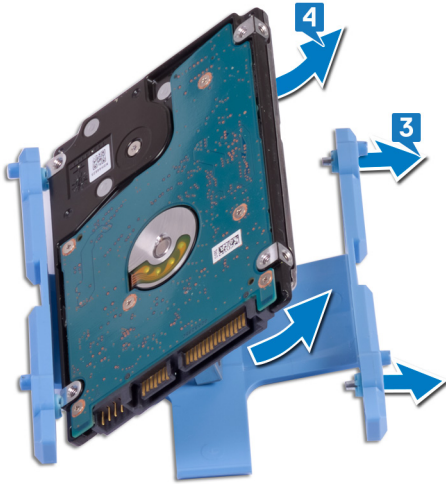

# Instalace pevného disku

**VAROVÁNÍ:** Před manipulací s vnitřními částmi počítače si přečtěte bezpečnostní informace dodané s počítačem a postupujte podle kroků popsaných v části **Před manipulací uvnitř počítače**. Po dokončení práce uvnitř počítače postupujte podle pokynů v části **Po manipulaci uvnitř počítače**. Další informace o vzorových postupech v oblasti bezpečnosti naleznete na domovské stránce Regulatory Compliance (Soulad s předpisy) na adrese [www.dell.com/regulatory\\_compliance](http://www.dell.com/regulatory_compliance).

**UPOZORNĚNÍ:** Pevné disky jsou křehké. Při manipulaci s pevným diskem buďte opatrní.

## Postup

- 1 Zarovnejte výstupky na držáku pevného disku se sloty na pevném disku.
- 2 Prohněte držák pevného disku a zasuněte zbývající výstupky na držáku do slotů na pevném disku.

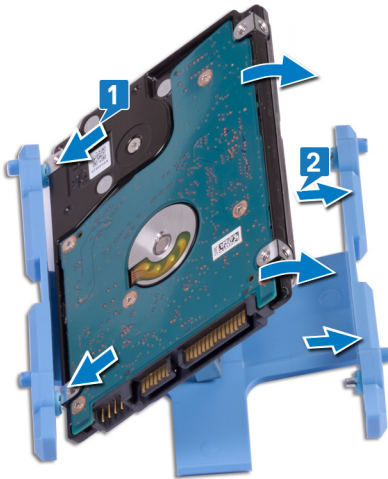

- 3 Položte sestavu pevného disku do slotu a zasunutím ji zajistěte do základny.



## Následné kroky

- 1 Namontujte [zadní kryt](#).
- 2 Namontujte [podstavec](#).

## Vyjmutí paměťového modulu

**VAROVÁNÍ:** Před manipulací s vnitřními částmi počítače si přečtěte bezpečnostní informace dodané s počítačem a postupujte podle kroků popsaných v části **Před manipulací uvnitř počítače**. Po dokončení práce uvnitř počítače postupujte podle pokynů v části **Po manipulaci uvnitř počítače**. Další informace o vzorových postupech v oblasti bezpečnosti naleznete na domovské stránce Regulatory Compliance (Soulad s předpisy) na adrese [www.dell.com/regulatory\\_compliance](http://www.dell.com/regulatory_compliance).

### Přípravné kroky

- 1 Demontujte [podstavec](#).
- 2 Demontujte [zadní kryt](#).

### Postup

**POZNÁMKA:** V závislosti na objednané konfiguraci může mít počítač na základní desce nainstalované až dva paměťové moduly.

- 1 Otevřete dvířka paměti DIMM na krytu základní desky a vyhledejte zde paměťový modul.

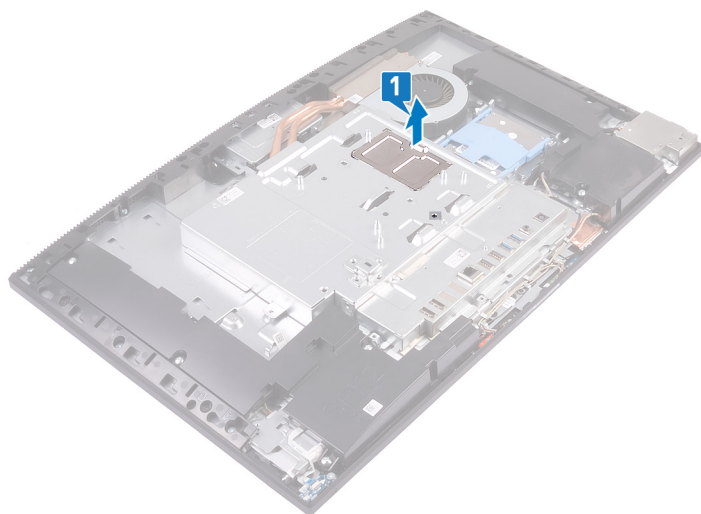

- 2 Prsty roztáhněte pojistné svorky na každém konci slotu paměťového modulu tak, aby paměťový modul vyskočil z pozice.
- 3 Vysuňte paměťový modul ze slotu paměťového modulu.

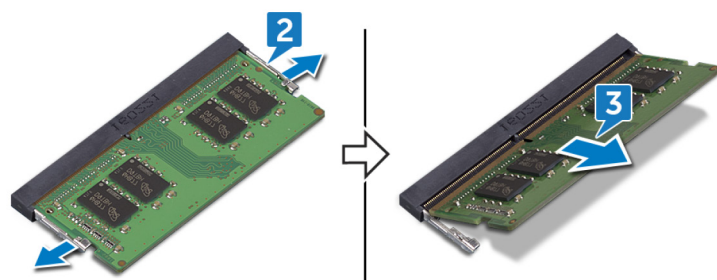

## Instalace paměťového modulu

**VAROVÁNÍ:** Před manipulací s vnitřními částmi počítače si přečtěte bezpečnostní informace dodané s počítačem a postupujte podle kroků popsaných v části **Před manipulací uvnitř počítače**. Po dokončení práce uvnitř počítače postupujte podle pokynů v části **Po manipulaci uvnitř počítače**. Další informace o vzorových postupech v oblasti bezpečnosti naleznete na domovské stránce Regulatory Compliance (Soulad s předpisy) na adrese [www.dell.com/regulatory\\_compliance](http://www.dell.com/regulatory_compliance).

### Postup

- 1 Zarovnejte zářez na hraně paměťového modulu s výčnělkem na slotu paměťového modulu.
- 2 Zasuňte paměťový modul pod úhlem pevně do slotu.
- 3 Zatlačte na paměťový modul směrem dolů, aby zapadl na místo.

**POZNÁMKA:** Jestliže neuslyšíte cvaknutí, modul vyjměte a postup vkládání zopakujte.

**POZNÁMKA:** Opakujte postup pro všechny paměťové moduly dodávané s počítačem.

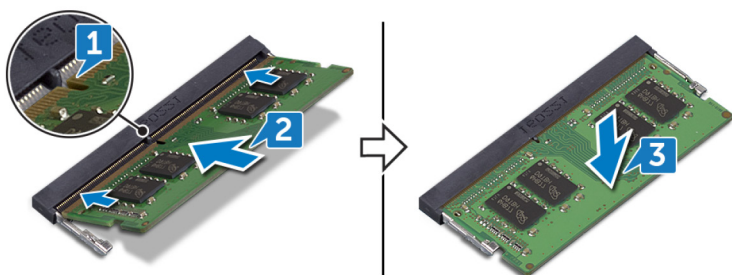

- 4 Zarovnejte výčnělky na dvířkách paměti DIMM s otvory na krytu základní desky a zacvakněte je na místo.

**POZNÁMKA:** Jestliže neuslyšíte cvaknutí, dvířka vyjměte a vkládání zopakujte.

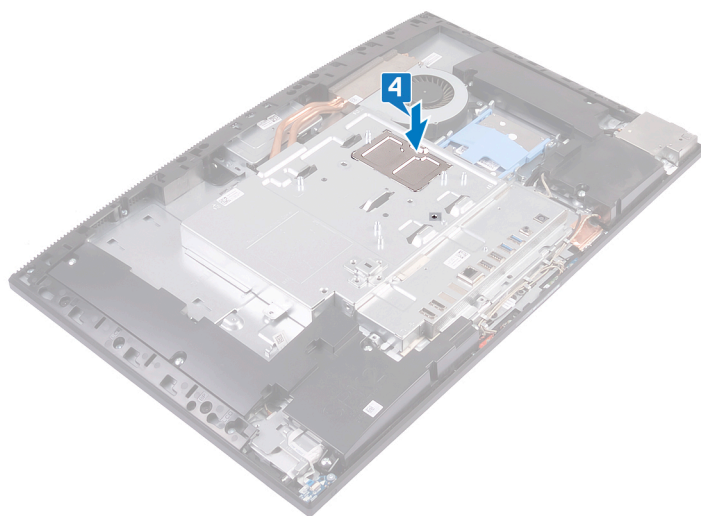

## Následné kroky

- 1 Namontujte [zadní kryt](#).
- 2 Namontujte [podstavec](#).

# Demontáž krytu základní desky

**VAROVÁNÍ:** Před manipulací s vnitřními částmi počítače si přečtěte bezpečnostní informace dodané s počítačem a postupujte podle kroků popsaných v části **Před manipulací uvnitř počítače**. Po dokončení práce uvnitř počítače postupujte podle pokynů v části **Po manipulaci uvnitř počítače**. Další informace o vzorových postupech v oblasti bezpečnosti naleznete na domovské stránce Regulatory Compliance (Soulad s předpisy) na adrese [www.dell.com/regulatory\\_compliance](http://www.dell.com/regulatory_compliance).

## Přípravné kroky

- 1 Demontujte [podstavec](#).
- 2 Demontujte [zadní kryt](#).

## Postup

**POZNÁMKA:** Před demontáží si **zaznačte orientaci krytu základní desky**.

- 1 Vyšroubujte pět šroubů (M3x5) připevňujících kryt základní desky k základně sestavy displeje.
- 2 Zvedněte kryt základní desky ze základny sestavy displeje.

Obrázek: Demontáž krytu základní desky

## Montáž krytu základní desky

**VAROVÁNÍ:** Před manipulací s vnitřními částmi počítače si přečtěte bezpečnostní informace dodané s počítačem a postupujte podle kroků popsaných v části **Před manipulací uvnitř počítače**. Po dokončení práce uvnitř počítače postupujte podle pokynů v části **Po manipulaci uvnitř počítače**. Další informace o vzorových postupech v oblasti bezpečnosti naleznete na domovské stránce Regulatory Compliance (Soulad s předpisy) na adrese [www.dell.com/regulatory\\_compliance](http://www.dell.com/regulatory_compliance).

### Postup

- 1 Položte a zarovnejte otvory pro šrouby na krytu základní desky s otvory pro šrouby na základně sestavy displeje.
- 2 Zašroubujte pět šroubů (M3x5) připevňujících kryt základní desky k základně sestavy displeje.

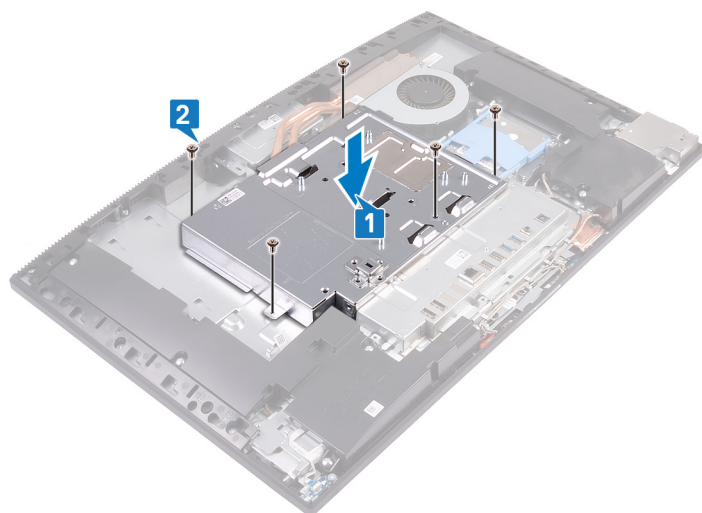

### Následné kroky

- 1 Namontujte **zadní kryt**.
- 2 Namontujte **podstavec**.

## Vyjmutí knoflíkové baterie

- VAROVÁNÍ:** Před manipulací s vnitřními částmi počítače si přečtěte bezpečnostní informace dodané s počítačem a postupujte podle kroků popsaných v části **Před manipulací uvnitř počítače**. Po dokončení práce uvnitř počítače postupujte podle pokynů v části **Po manipulaci uvnitř počítače**. Další informace o vzorových postupech v oblasti bezpečnosti naleznete na domovské stránce Regulatory Compliance (Soulad s předpisy) na adrese [www.dell.com/regulatory\\_compliance](http://www.dell.com/regulatory_compliance).
- UPOZORNĚNÍ:** Vyjmutím knoflíkové baterie dojde k obnovení nastavení systému BIOS na výchozí hodnoty. Doporučujeme, abyste si před vyjmutím knoflíkové baterie poznačili nastavení systému BIOS.

### Přípravné kroky

- 1 Demontujte [podstavec](#).
- 2 Demontujte [zadní kryt](#).
- 3 Sejměte [kryt základní desky](#).

### Postup

- 1 Pomocí prstů zatlačte na kovový úchyt a uvolněte knoflíkovou baterii z držáku.
- 2 Vyjměte knoflíkovou baterii z držáku.

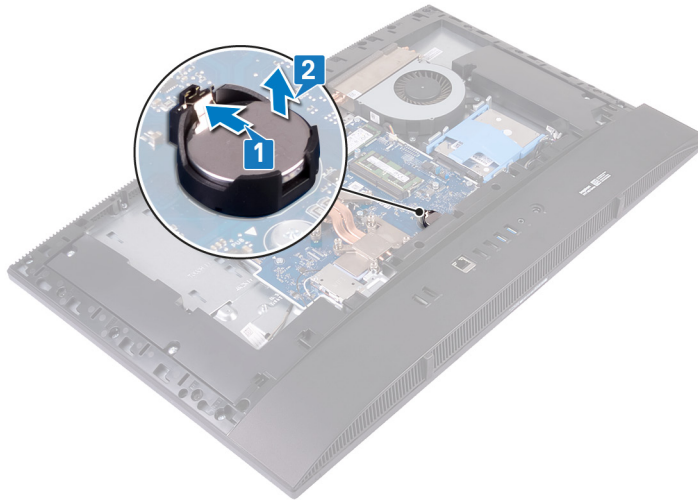

## Vložení knoflíkové baterie

**VAROVÁNÍ:** Před manipulací s vnitřními částmi počítače si přečtěte bezpečnostní informace dodané s počítačem a postupujte podle kroků popsaných v části **Před manipulací uvnitř počítače**. Po dokončení práce uvnitř počítače postupujte podle pokynů v části **Po manipulaci uvnitř počítače**. Další informace o vzorových postupech v oblasti bezpečnosti naleznete na domovské stránce Regulatory Compliance (Soulad s předpisy) na adrese [www.dell.com/regulatory\\_compliance](http://www.dell.com/regulatory_compliance).

### Postup

Vložte novou knoflíkovou baterii kladnou stranou nahoru do lůžka baterie na základní desce a zatlačte ji na místo.



### Následné kroky

- 1 Nasad'te **kryt základní desky**.
- 2 Namontujte **zadní kryt**.
- 3 Namontujte **podstavec**.

## Demontáž bezdrátové karty

**VAROVÁNÍ:** Před manipulací s vnitřními částmi počítače si přečtěte bezpečnostní informace dodané s počítačem a postupujte podle kroků popsaných v části **Před manipulací uvnitř počítače**. Po dokončení práce uvnitř počítače postupujte podle pokynů v části **Po manipulaci uvnitř počítače**. Další informace o vzorových postupech v oblasti bezpečnosti naleznete na domovské stránce Regulatory Compliance (Soulad s předpisy) na adrese [www.dell.com/regulatory\\_compliance](http://www.dell.com/regulatory_compliance).

### Přípravné kroky

- 1 Demontujte [podstavec](#).
- 2 Demontujte [zadní kryt](#).
- 3 Sejměte [kryt základní desky](#).

### Postup

- 1 Vyšroubujte dva šrouby (M2x2,5), kterými je kryt bezdrátové karty připevněn k základní desce.
- 2 Vyměňte kryt bezdrátové karty ze základní desky.

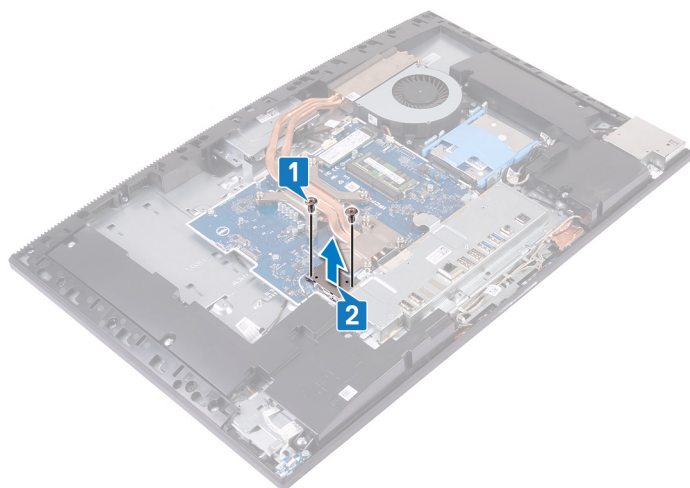

- 3 Vyšroubujte šroub (M2x2,5), kterým je bezdrátová karta připevněna k základní desce.
- 4 Vysuňte a vyjměte držák bezdrátové karty z bezdrátové karty.
- 5 Odpojte anténní kabely od bezdrátové karty.
- 6 Vysuňte a vyjměte bezdrátovou kartu ze slotu karty.

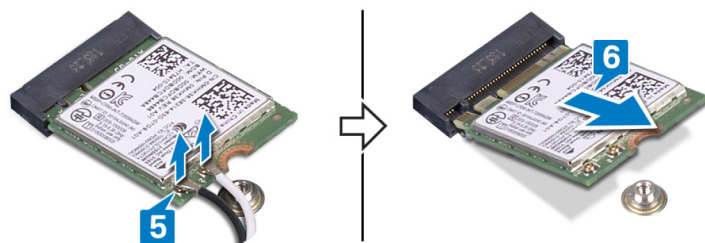
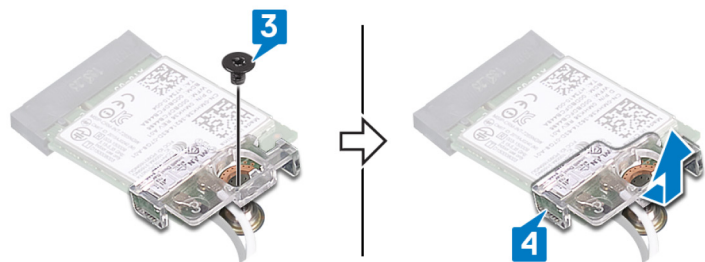

# Instalace bezdrátové karty

**VAROVÁNÍ:** Před manipulací s vnitřními částmi počítače si přečtěte bezpečnostní informace dodané s počítačem a postupujte podle kroků popsaných v části **Před manipulací uvnitř počítače**. Po dokončení práce uvnitř počítače postupujte podle pokynů v části **Po manipulaci uvnitř počítače**. Další informace o vzorových postupech v oblasti bezpečnosti naleznete na domovské stránce Regulatory Compliance (Soulad s předpisy) na adrese [www.dell.com/regulatory\\_compliance](http://www.dell.com/regulatory_compliance).

## Postup

**UPOZORNĚNÍ:** Abyste zamezili poškození bezdrátové karty, neumísťujte pod ni žádné kabely.

- 1 Připojte anténní kabely k bezdrátové kartě.  
Následující tabulka uvádí barevné schéma anténních kabelů pro bezdrátové karty podporované tímto počítačem.

**Tabulka 2. Barevné schéma bezdrátové karty**

Konektory na bezdrátové kartě	Barva anténního kabelu
Hlavní (bílý trojúhelník)	Bílá
Pomocný (černý trojúhelník)	Černá

- 2 Zarovnejte a položte držák bezdrátové karty na bezdrátovou kartu.
- 3 Zasuňte pod úhlem bezdrátovou kartu do slotu bezdrátové karty.
- 4 Zašroubujte šroub (M2x2.5), kterým je bezdrátová karta připevněna k základní desce.

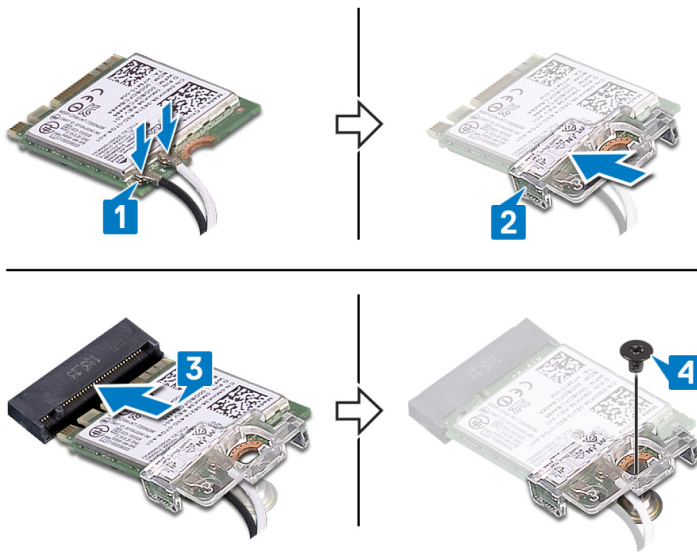

- 5 Umístěte kryt bezdrátové karty na základní desku a zarovnejte otvory pro šrouby na krytu bezdrátové karty s otvory pro šrouby na základní desce.
- 6 Zašroubujte dva šrouby (M2x2,5), kterými je kryt bezdrátové karty připevněn k základní desce.

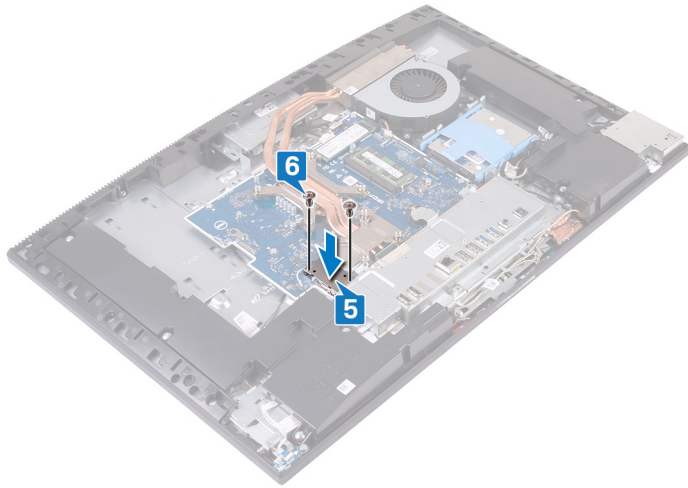

## Následné kroky

- 1 Nasad'te [kryt základní desky](#).
- 2 Namontujte [zadní kryt](#).
- 3 Namontujte [podstavec](#).

# Demontáž držáku disku SSD / paměti Intel Optane

**VAROVÁNÍ:** Před manipulací s vnitřními částmi počítače si přečtěte bezpečnostní informace dodané s počítačem a postupujte podle kroků popsaných v části **Před manipulací uvnitř počítače**. Po dokončení práce uvnitř počítače postupujte podle pokynů v části **Po manipulaci uvnitř počítače**. Další informace o vzorových postupech v oblasti bezpečnosti naleznete na domovské stránce Regulatory Compliance (Soulad s předpisy) na adrese [www.dell.com/regulatory\\_compliance](http://www.dell.com/regulatory_compliance).

## Přípravné kroky

- 1 Demontujte [podstavec](#).
- 2 Demontujte [zadní kryt](#).
- 3 Sejměte [kryt základní desky](#).

## Postup

- 1 Vyhleďte slot disku SSD / paměti Intel Optane na základní desce.



- 2 Demontujte šroub (M2x2.5), kterým je disk SSD / paměť Intel Optane připevněn/a k základní desce.
- 3 Vysuňte a vyjměte disk SSD / paměť Intel Optane ze slotu karty M.2 na základní desce.

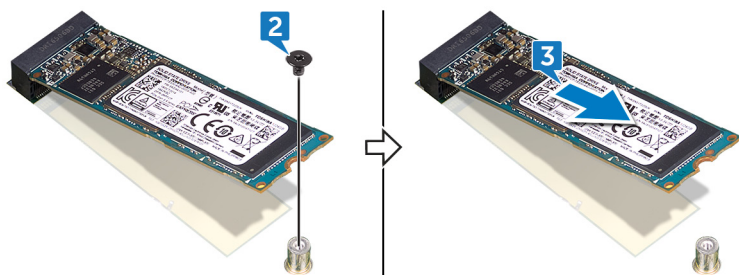

## Montáž disku SSD / paměti Intel Optane

**VAROVÁNÍ:** Před manipulací s vnitřními částmi počítače si přečtěte bezpečnostní informace dodané s počítačem a postupujte podle kroků popsaných v části **Před manipulací uvnitř počítače**. Po dokončení práce uvnitř počítače postupujte podle pokynů v části **Po manipulaci uvnitř počítače**. Další informace o vzorových postupech v oblasti bezpečnosti naleznete na domovské stránce Regulatory Compliance (Soulad s předpisy) na adrese [www.dell.com/regulatory\\_compliance](http://www.dell.com/regulatory_compliance).

**UPOZORNĚNÍ:** Disky SSD jsou křehké. Při manipulaci s diskem SSD buďte opatrní.

### Postup

- 1 Zarovnejte drážky na disku SSD / paměti Intel Optane s výstupkem na slotu karty M.2.
- 2 Zasuňte disk SSD / paměť Intel Optane do slotu karty M.2 na základní desce.
- 3 Zašroubujte šroub (M2x2.5), kterým je disk SSD / paměť Intel Optane připevněn/a k základní desce.

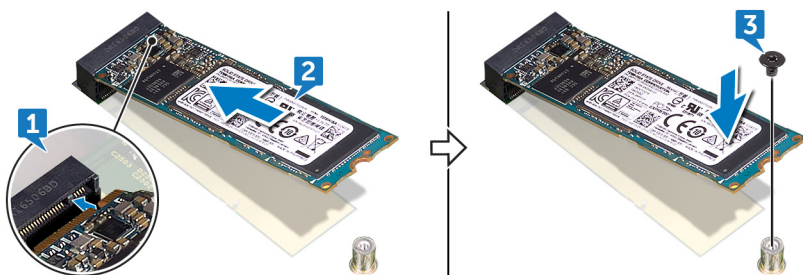

### Následné kroky

- 1 Nasaďte [kryt základní desky](#).
- 2 Namontujte [zadní kryt](#).
- 3 Namontujte [podstavec](#).

## Vyjmutí disku SSD (poloviční délky).

**VAROVÁNÍ:** Před manipulací s vnitřními částmi počítače si přečtěte bezpečnostní informace dodané s počítačem a postupujte podle kroků popsaných v části **Před manipulací uvnitř počítače**. Po dokončení práce uvnitř počítače postupujte podle pokynů v části **Po manipulaci uvnitř počítače**. Další informace o vzorových postupech v oblasti bezpečnosti naleznete na domovské stránce Regulatory Compliance (Soulad s předpisy) na adrese [www.dell.com/regulatory\\_compliance](http://www.dell.com/regulatory_compliance).

### Přípravné kroky

- 1 Demontujte [podstavec](#).
- 2 Demontujte [zadní kryt](#).
- 3 Sejměte [kryt základní desky](#).

### Postup

**POZNÁMKA:** Podle návodu v krocích 4 a 5 postupuje pouze v případě, že vyměňujete disk SSD s poloviční délkou za disk SSD s plnou délkou.

- 1 Demontujte šroub (M2x2,5), kterým je připevněn disk SSD poloviční délky k základní desce.
- 2 Vysuňte a vyjměte disk SSD poloviční délky ze slotu na kartu M.2 na systémové desce.
- 3 Odstraňte chladič podložku ze základní desky.
- 4 Vyjměte matici z otvoru pro šroub na disku M.2 2230.
- 5 Vložte matici do otvoru pro šroub na disku M.2 2280.

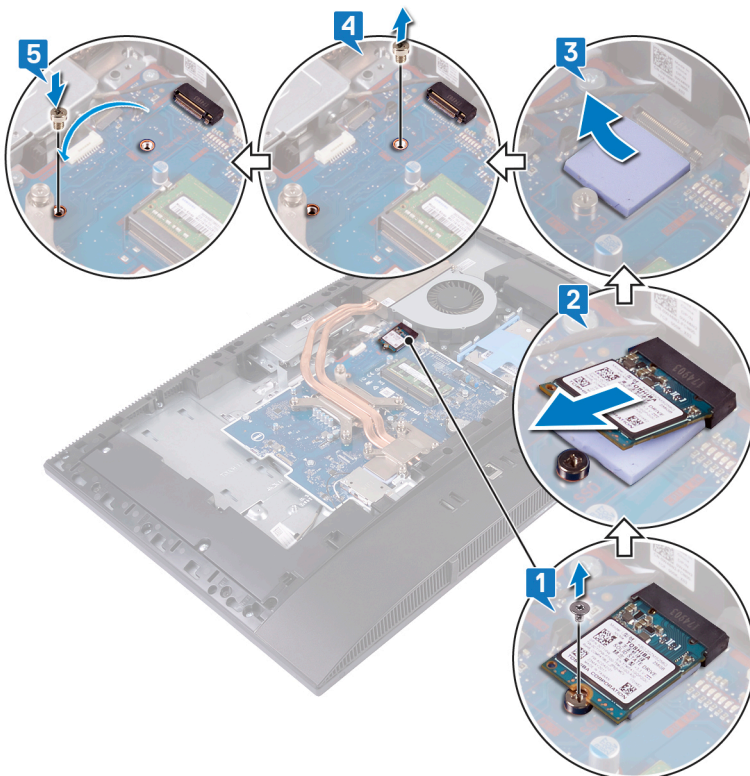

## Montáž disku SSD (poloviční délky).

**VAROVÁNÍ:** Před manipulací s vnitřními částmi počítače si přečtěte bezpečnostní informace dodané s počítačem a postupujte podle kroků popsaných v části **Před manipulací uvnitř počítače**. Po dokončení práce uvnitř počítače postupujte podle pokynů v části **Po manipulaci uvnitř počítače**. Další informace o vzorových postupech v oblasti bezpečnosti naleznete na domovské stránce Regulatory Compliance (Soulad s předpisy) na adrese [www.dell.com/regulatory\\_compliance](http://www.dell.com/regulatory_compliance).

### Postup

① **POZNÁMKA:** Podle návodu v krocích 1 a 2 postupuje pouze v případě, že vyměňujete disk SSD s plnou délkou za disk SSD s poloviční délkou.

- 1 Vyjměte matici z otvoru pro šroub na disku M.2 2280.
- 2 Vložte matici do otvoru pro šroub na disku M.2 2230.
- 3 Připevněte tepelnou podložku k základní desce.
- 4 Zarovnejte zářez na disku SSD poloviční délky s výstupkem na slotu karty M.2 a zasuňte disk SSD poloviční délky do slotu karty M.2 na základní desce.
- 5 Zašroubujte šroub (M2x2.5), kterým je připevněn disk SSD poloviční délky k základní desce.

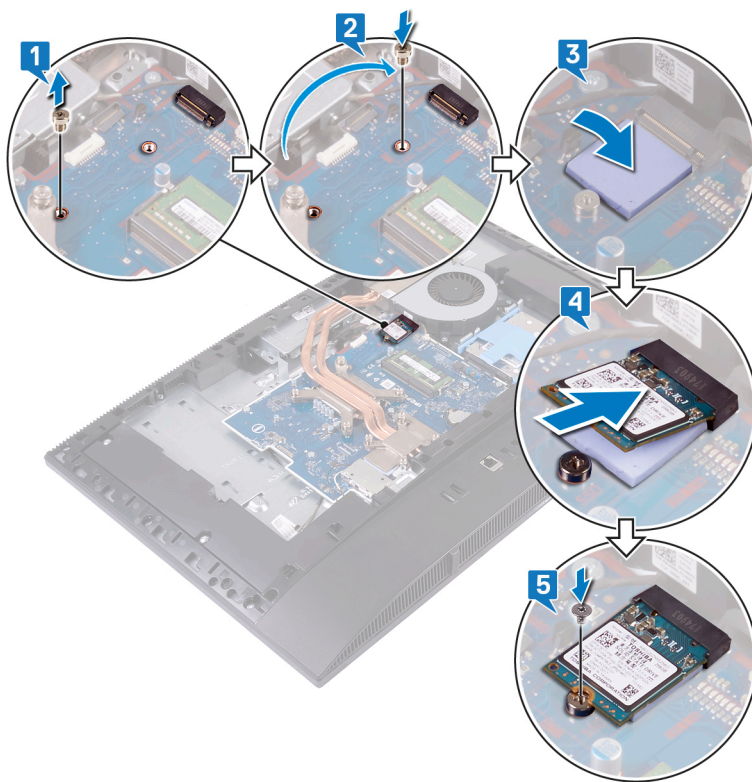

### Následné kroky

- 1 Nasadte kryt základní desky.
- 2 Namontujte zadní kryt.

3 Namontujte [podstavec](#).

## Vyjmutí ventilátoru

**VAROVÁNÍ:** Před manipulací s vnitřními částmi počítače si přečtěte bezpečnostní informace dodané s počítačem a postupujte podle kroků popsaných v části **Před manipulací uvnitř počítače**. Po dokončení práce uvnitř počítače postupujte podle pokynů v části **Po manipulaci uvnitř počítače**. Další informace o vzorových postupech v oblasti bezpečnosti naleznete na domovské stránce Regulatory Compliance (Soulad s předpisy) na adrese [www.dell.com/regulatory\\_compliance](http://www.dell.com/regulatory_compliance).

### Přípravné kroky

- 1 Demontujte [podstavec](#).
- 2 Demontujte [zadní kryt](#).
- 3 Sejměte [kryt základní desky](#).

### Postup

- 1 Odpojte kabel ventilátoru z konektoru na základní desce.
- 2 Vyšroubujte tři šrouby (M3x5) upevňující ventilátor k základně sestavy displeje.
- 3 Zvedněte ventilátor ze základny sestavy displeje.

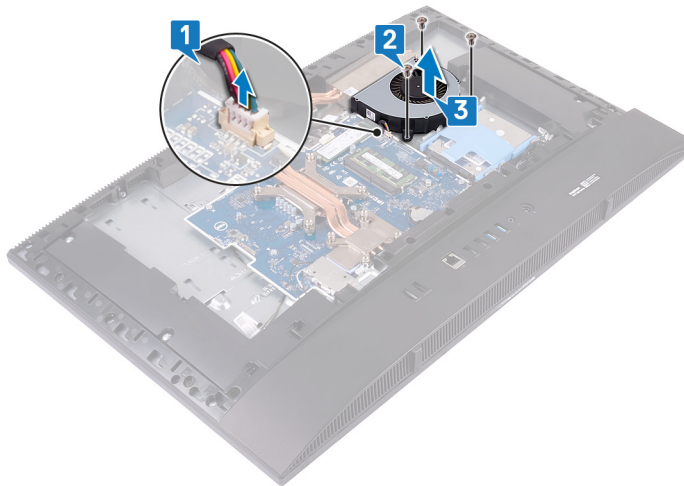

## Výměna ventilátoru

**VAROVÁNÍ:** Před manipulací s vnitřními částmi počítače si přečtěte bezpečnostní informace dodané s počítačem a postupujte podle kroků popsaných v části **Před manipulací uvnitř počítače**. Po dokončení práce uvnitř počítače postupujte podle pokynů v části **Po manipulaci uvnitř počítače**. Další informace o vzorových postupech v oblasti bezpečnosti naleznete na domovské stránce Regulatory Compliance (Soulad s předpisy) na adrese [www.dell.com/regulatory\\_compliance](http://www.dell.com/regulatory_compliance).

### Postup

- 1 Zarovnejte otvory pro šrouby na ventilátoru s otvory pro šrouby na základně sestavy displeje.
- 2 Zašroubujte tři šrouby (M3x5) upevňující ventilátor k základně sestavy displeje.
- 3 Připojte kabel ventilátoru k základní desce.

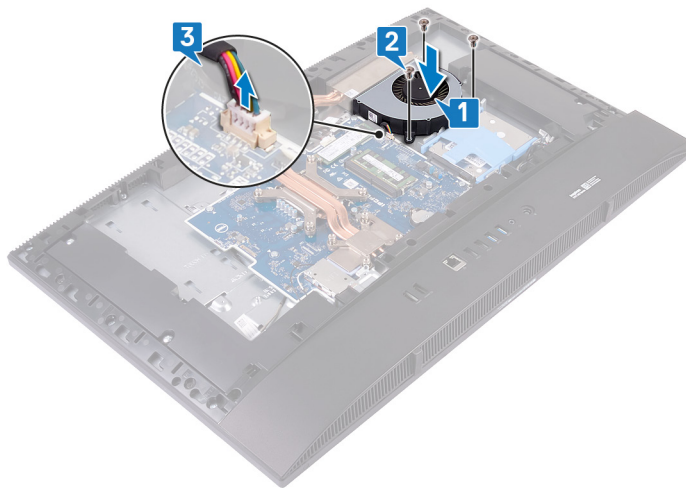

### Následné kroky

- 1 Nasadte kryt základní desky.
- 2 Namontujte zadní kryt.
- 3 Namontujte podstavec.

## Demontáž chladiče

- ⚠ **VAROVÁNÍ:** Před manipulací s vnitřními částmi počítače si přečtěte bezpečnostní informace dodané s počítačem a postupujte podle kroků popsaných v části **Před manipulací uvnitř počítače**. Po dokončení práce uvnitř počítače postupujte podle pokynů v části **Po manipulaci uvnitř počítače**. Další informace o vzorových postupech v oblasti bezpečnosti naleznete na domovské stránce Regulatory Compliance (Soulad s předpisy) na adrese [www.dell.com/regulatory\\_compliance](http://www.dell.com/regulatory_compliance).
- ⚠ **VAROVÁNÍ:** V průběhu běžného provozu může být chladič velice horký. Než se ho dotknete, nechte chladič dostatečně dlouho vychladnout.
- ⚠ **UPOZORNĚNÍ:** Maximální chlazení procesoru zajistíte tím, že se nebudete dotýkat teplovodivých oblastí chladiče. Oleje obsažené v pokožce dokážou snížit teplovodivost teplovodivé pasty.

## Přípravné kroky

- 1 Demontujte [podstavec](#).
- 2 Demontujte [zadní kryt](#).
- 3 Sejměte [kryt základní desky](#).

## Postup

ⓘ **POZNÁMKA:** Poloha a počet přídržných šroubů na chladiči se liší podle objednané grafické konfigurace.

- 1 Postupně (v opačném pořadí, než je vyznačeno na chladiči) vyšroubujte jisticí šrouby, které připevňují chladič k základní desce.
- 2 Vyjměte chladič ze základní desky a základny sestavy displeje.

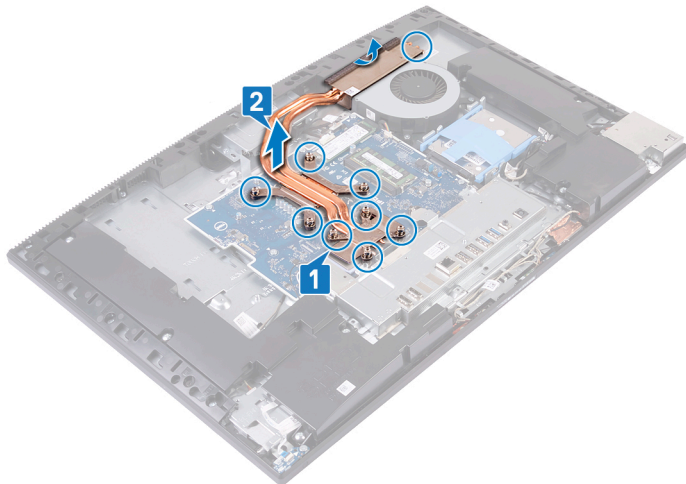

## Výměna chladiče

**VAROVÁNÍ:** Před manipulací s vnitřními částmi počítače si přečtěte bezpečnostní informace dodané s počítačem a postupujte podle kroků popsaných v části **Před manipulací uvnitř počítače**. Po dokončení práce uvnitř počítače postupujte podle pokynů v části **Po manipulaci uvnitř počítače**. Další informace o vzorových postupech v oblasti bezpečnosti naleznete na domovské stránce Regulatory Compliance (Soulad s předpisy) na adrese [www.dell.com/regulatory\\_compliance](http://www.dell.com/regulatory_compliance).

**UPOZORNĚNÍ:** Nesprávné vyrovnání chladiče může poškodit základní desku a procesor.

**POZNÁMKA:** Pokud vyměňujete základní desku nebo chladič, použijte chladicí podložku dodanou v rámci sady. Zajistěte tak dosažení správné tepelné vodivosti.

## Postup

**POZNÁMKA:** Poloha a počet přídržných šroubů na chladiči se liší podle objednané grafické konfigurace.

- 1 Zasuňte chladič pod kryt ventilátoru a do prostoru ventilátoru a zarovnejte šrouby na chladiči s otvory na základní desce a základně sestavy displeje.
- 2 Postupně (v pořadí vyznačeném na chladiči) zašroubujte jisticí šrouby, které připevňují chladič k základní desce.

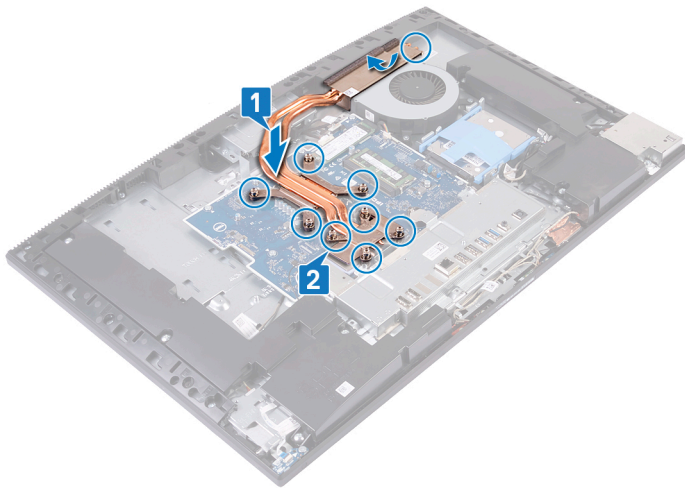

## Následné kroky

- 1 Nasad'te kryt základní desky.
- 2 Namontujte zadní kryt.
- 3 Namontujte podstavec.

## Demontáž kamery

**VAROVÁNÍ:** Před manipulací s vnitřními částmi počítače si přečtěte bezpečnostní informace dodané s počítačem a postupujte podle kroků popsaných v části **Před manipulací uvnitř počítače**. Po dokončení práce uvnitř počítače postupujte podle pokynů v části **Po manipulaci uvnitř počítače**. Další informace o vzorových postupech v oblasti bezpečnosti naleznete na domovské stránce Regulatory Compliance (Soulad s předpisy) na adrese [www.dell.com/regulatory\\_compliance](http://www.dell.com/regulatory_compliance).

### Přípravné kroky

- 1 Demontujte [podstavec](#).
- 2 Demontujte [zadní kryt](#).
- 3 Sejměte [kryt základní desky](#).

### Postup

**POZNÁMKA:** Velikost a konfigurace modulu kamery se mohou lišit v závislosti na objednané konfiguraci.

- 1 Odpojte kabel kamery od základní desky.
- 2 Vyšroubujte dva šrouby (M3x5), kterými jsou dvířka sestavy zasouvací kamery připevněna ke střednímu rámu.
- 3 Zvedněte dvířka sestavy zasouvací kamery ze středního rámu.
- 4 Vyšroubujte dva šrouby (M3x5), kterými je sestava zasouvací kamery připevněna k základně sestavy displeje.
- 5 Vysuňte a vyjměte sestavu zasouvací kamery ze základny sestavy displeje.

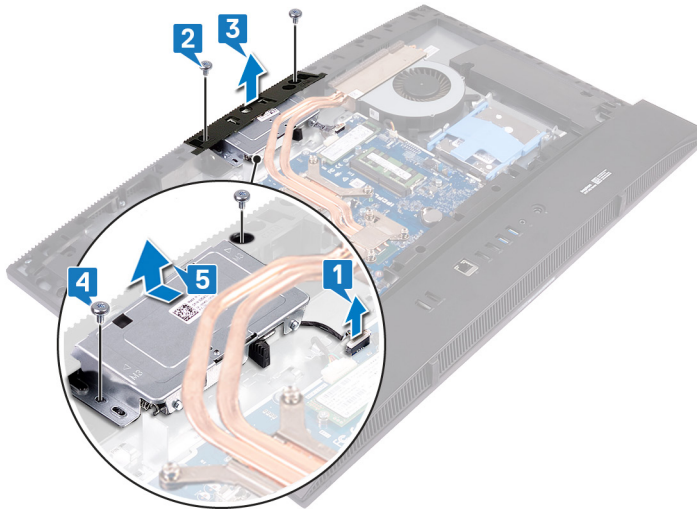

- 6 Zatláčením na horní část sestavy zasouvací kamery kameru vysuňte.

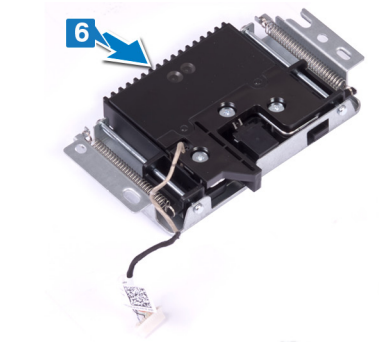

- 7 Vyšroubujte tři šrouby (M3x5), kterými je rámeček zasouvací kamery připevněn k sestavě zasouvací kamery.
- 8 Zvedněte rámeček zasouvací kamery ze sestavy zasouvací kamery.

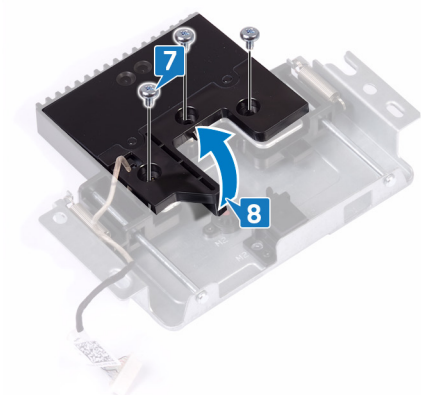

- 9 Uvolněte a zvedněte modul kamery s držákem kamery a kabelem kamery ze sestavy zasouvací kamery.

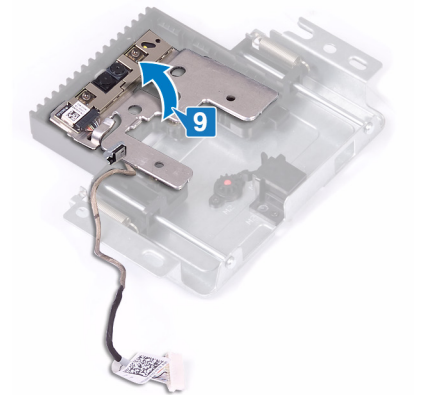

## Instalace kamery

**VAROVÁNÍ:** Před manipulací s vnitřními částmi počítače si přečtěte bezpečnostní informace dodané s počítačem a postupujte podle kroků popsaných v části **Před manipulací uvnitř počítače**. Po dokončení práce uvnitř počítače postupujte podle pokynů v části **Po manipulaci uvnitř počítače**. Další informace o vzorových postupech v oblasti bezpečnosti naleznete na domovské stránce Regulatory Compliance (Soulad s předpisy) na adrese [www.dell.com/regulatory\\_compliance](http://www.dell.com/regulatory_compliance).

### Postup

- 1 Umístěte modul kamery, držák kamery a kabel kamery do slotu na sestavě zasouvací kamery a zaklapněte je na místo.

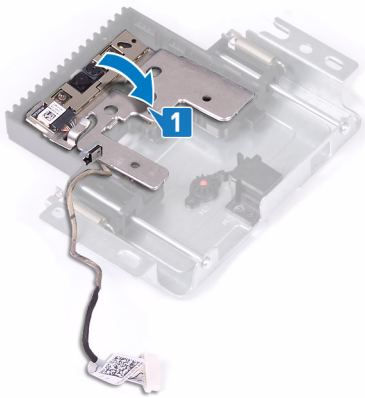

- 2 Zarovnejte otvory pro šrouby v rámečku zasouvací kamery s otvory pro šrouby v sestavě zasouvací kamery.
- 3 Zašroubujte tři šrouby (M3x5), kterými je rámeček zasouvací kamery připevněn k sestavě zasouvací kamery.

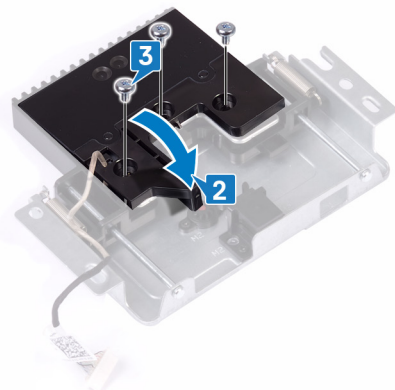

- 4 Zatláčením na horní část sestavy zasouvací kamery kameru vysuňte.

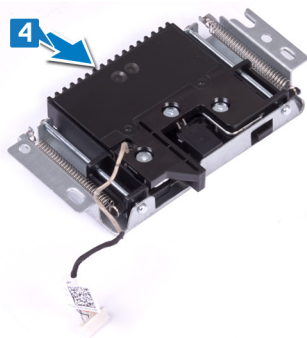

- 5 Zarovnejte a vložte sestavu zasouvací kamery do základny panelu displeje.
- 6 Zašroubujte dva šrouby (M3x5), kterými je sestava zasouvací kamery připevněna k základně sestavy displeje.
- 7 Zarovnejte a vložte dvířka sestavy zasouvací kamery do středního rámu.
- 8 Našroubujte dva šrouby (M3x5), kterými jsou dvířka sestavy zasouvací kamery připevněna ke střednímu rámu.
- 9 Připojte kabel kamery k základní desce.

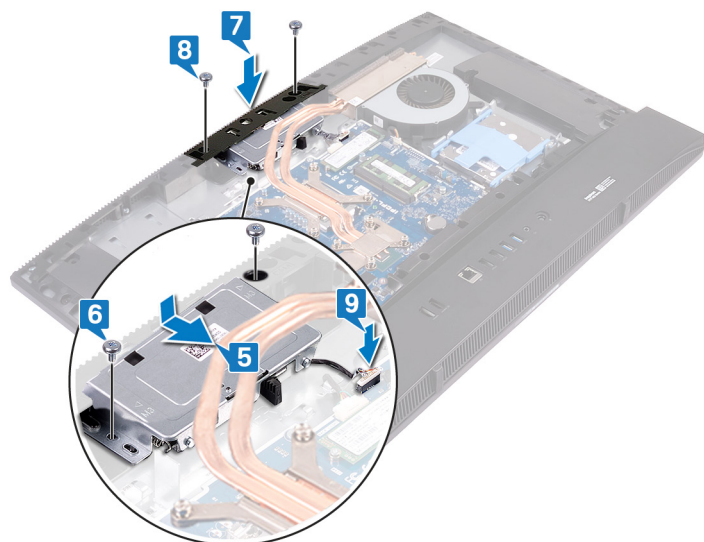

## Následné kroky

- 1 Nasaďte [kryt základní desky](#).
- 2 Namontujte [zadní kryt](#).
- 3 Namontujte [podstavec](#).

## Sejmutí spodního krytu

**VAROVÁNÍ:** Před manipulací s vnitřními částmi počítače si přečtěte bezpečnostní informace dodané s počítačem a postupujte podle kroků popsaných v části **Před manipulací uvnitř počítače**. Po dokončení práce uvnitř počítače postupujte podle pokynů v části **Po manipulaci uvnitř počítače**. Další informace o vzorových postupech v oblasti bezpečnosti naleznete na domovské stránce Regulatory Compliance (Soulad s předpisy) na adrese [www.dell.com/regulatory\\_compliance](http://www.dell.com/regulatory_compliance).

### Přípravné kroky

- 1 Demontujte [podstavec](#).
- 2 Demontujte [zadní kryt](#).

### Postup

- 1 Vyjměte dva šrouby (M3x5), jimiž je spodní kryt připevněn k základně sestavy displeje, a také dva šrouby (M3x5), jimiž je spodní kryt připevněn k držáku zadní desky I/O.



- 2 Uvolněte a zvedněte spodní kryt, počínaje od naznačeného místa, ze středního rámu a držáku zadní desky I/O.



## Nasazení krytu základny

**VAROVÁNÍ:** Před manipulací s vnitřními částmi počítače si přečtěte bezpečnostní informace dodané s počítačem a postupujte podle kroků popsaných v části **Před manipulací uvnitř počítače**. Po dokončení práce uvnitř počítače postupujte podle pokynů v části **Po manipulaci uvnitř počítače**. Další informace o vzorových postupech v oblasti bezpečnosti naleznete na domovské stránce Regulatory Compliance (Soulad s předpisy) na adrese [www.dell.com/regulatory\\_compliance](http://www.dell.com/regulatory_compliance).

### Postup

- 1 Zasuňte zešíkma výčnělky na spodním krytu do otvorů ve středním rámu.
- 2 Zatlačením zacvakněte spodní kryt na místo na středním rámu.
- 3 Zašroubujte dva šrouby (M3x5), jimiž je spodní kryt připevněn k základně sestavy displeje, a také dva šrouby (M3x5), jimiž je spodní kryt připevněn k držáku zadní desky I/O.

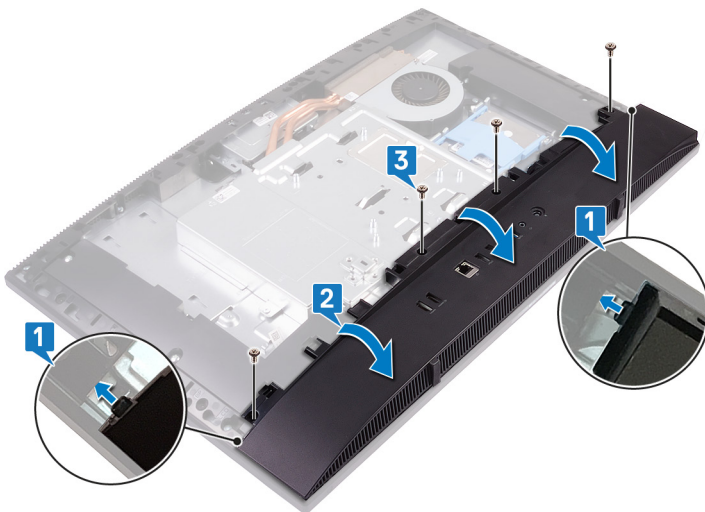

### Následné kroky

- 1 Namontujte **zadní kryt**.
- 2 Namontujte **podstavec**.

## Demontáž držáku zadního panelu I/O.

**VAROVÁNÍ:** Před manipulací s vnitřními částmi počítače si přečtěte bezpečnostní informace dodané s počítačem a postupujte podle kroků popsaných v části **Před manipulací uvnitř počítače**. Po dokončení práce uvnitř počítače postupujte podle pokynů v části **Po manipulaci uvnitř počítače**. Další informace o vzorových postupech v oblasti bezpečnosti naleznete na domovské stránce Regulatory Compliance (Soulad s předpisy) na adrese [www.dell.com/regulatory\\_compliance](http://www.dell.com/regulatory_compliance).

### Přípravné kroky

- 1 Demontujte **podstavec**.
- 2 Sejměte **kryt základní desky**.
- 3 Demontujte **zadní kryt**.
- 4 Sejměte **spodní kryt**.

### Postup

- 1 Vyšroubujte tři šrouby (M3x5) připevňující držák zadní desky I/O k základně sestavy displeje.
- 2 Zvedněte držák zadní desky I/O ze základny panelu displeje.

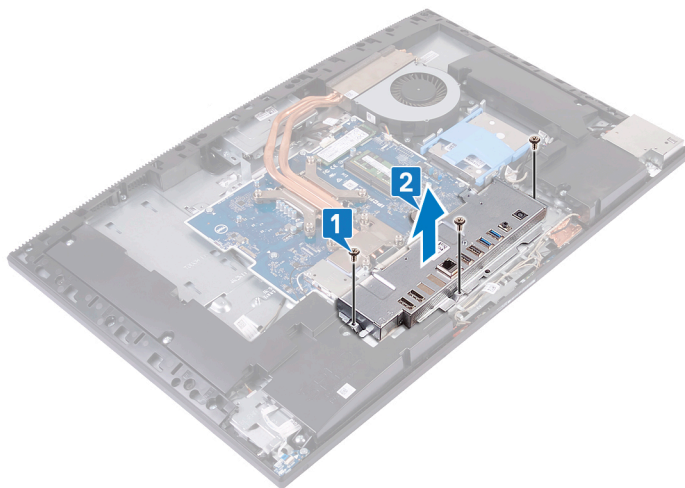

## Montáž držáku zadního panelu I/O

**VAROVÁNÍ:** Před manipulací s vnitřními částmi počítače si přečtěte bezpečnostní informace dodané s počítačem a postupujte podle kroků popsaných v části **Před manipulací uvnitř počítače**. Po dokončení práce uvnitř počítače postupujte podle pokynů v části **Po manipulaci uvnitř počítače**. Další informace o vzorových postupech v oblasti bezpečnosti naleznete na domovské stránce Regulatory Compliance (Soulad s předpisy) na adrese [www.dell.com/regulatory\\_compliance](http://www.dell.com/regulatory_compliance).

### Postup

- 1 Zarovnejte otvory na držáku zadní desky I/O s porty na základní desce.
- 2 Zašroubujte tři šrouby (M3x5) připevňující držák zadní desky I/O k základně sestavy displeje.

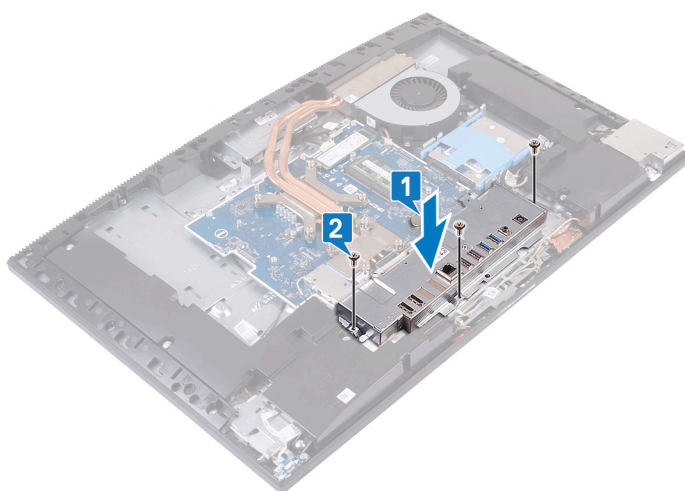

### Následné kroky

- 1 Nasad'te [spodní kryt](#).
- 2 Namontujte [zadní kryt](#).
- 3 Nasad'te [kryt základní desky](#).
- 4 Namontujte [podstavec](#).

## Demontáž mikrofonů

**VAROVÁNÍ:** Před manipulací s vnitřními částmi počítače si přečtěte bezpečnostní informace dodané s počítačem a postupujte podle kroků popsaných v části **Před manipulací uvnitř počítače**. Po dokončení práce uvnitř počítače postupujte podle pokynů v části **Po manipulaci uvnitř počítače**. Další informace o vzorových postupech v oblasti bezpečnosti naleznete na domovské stránce Regulatory Compliance (Soulad s předpisy) na adrese [www.dell.com/regulatory\\_compliance](http://www.dell.com/regulatory_compliance).

### Přípravné kroky

- 1 Demontujte [podstavec](#).
- 2 Sejměte [kryt základní desky](#).
- 3 Demontujte [zadní kryt](#).
- 4 Sejměte [spodní kryt](#).
- 5 Demontujte [držák zadního panelu I/O](#).

### Postup

- 1 Odpojte mikrofonní kabel od základní desky.
- 2 Vyjměte mikrofonní kabel z vodiček na základně sestavy displeje.
- 3 Vyšroubujte čtyři šrouby (M2x2.5), kterými jsou moduly mikrofonu (4) připevněny ke střednímu rámu.
- 4 Uvolněte a zvedněte moduly mikrofonu (4) ze slotů na středním rámu.

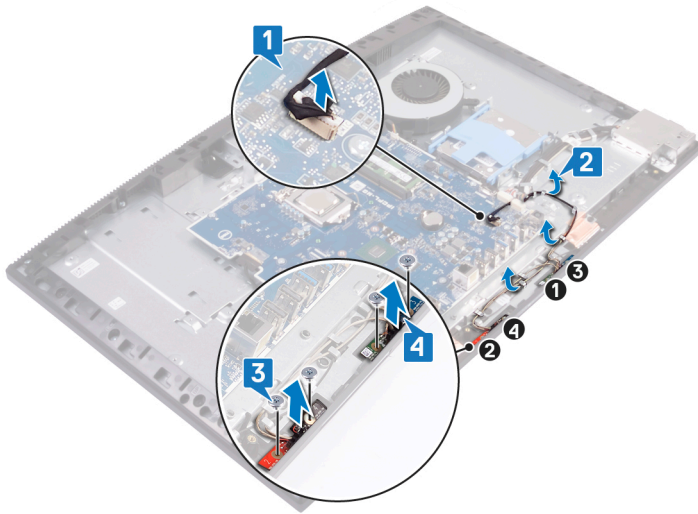

## Montáž mikrofونů

**VAROVÁNÍ:** Před manipulací s vnitřními částmi počítače si přečtěte bezpečnostní informace dodané s počítačem a postupujte podle kroků popsaných v části **Před manipulací uvnitř počítače**. Po dokončení práce uvnitř počítače postupujte podle pokynů v části **Po manipulaci uvnitř počítače**. Další informace o vzorových postupech v oblasti bezpečnosti naleznete na domovské stránce Regulatory Compliance (Soulad s předpisy) na adrese [www.dell.com/regulatory\\_compliance](http://www.dell.com/regulatory_compliance).

### Postup

- 1 Srovnejte čísla na mikrofonních modulech s čísly na středním rámu a poté zarovnejte a vložte mikrofonní moduly (4) do slotů na středním rámu.
- 2 Zašroubujte čtyři šrouby (M2x2,5), kterými jsou moduly mikrofону (4) připevněny ke střednímu rámu.
- 3 Ved'te kabel mikrofону vodičky na základně sestavy displeje.
- 4 Připojte mikrofonní kabel ke konektoru na základní desce.

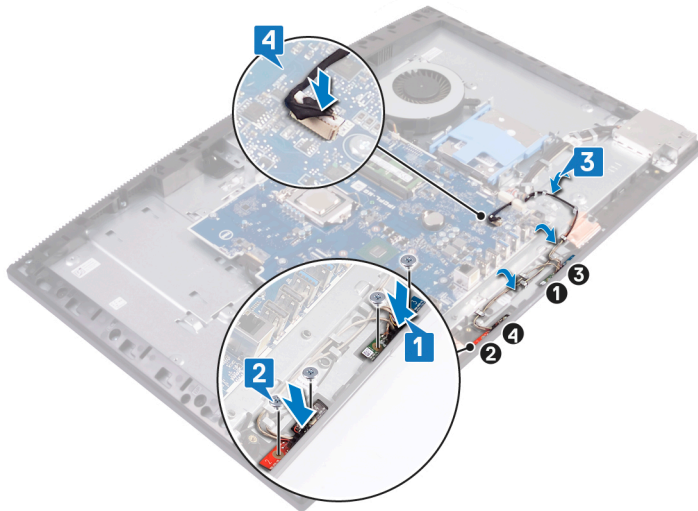

### Následné kroky

- 1 Namontujte držák zadního panelu I/O.
- 2 Nasad'te spodní kryt.
- 3 Namontujte zadní kryt.
- 4 Nasad'te kryt základní desky.
- 5 Namontujte podstavec.

## Vyjmutí reproduktorů

**VAROVÁNÍ:** Před manipulací s vnitřními částmi počítače si přečtěte bezpečnostní informace dodané s počítačem a postupujte podle kroků popsaných v části **Před manipulací uvnitř počítače**. Po dokončení práce uvnitř počítače postupujte podle pokynů v části **Po manipulaci uvnitř počítače**. Další informace o vzorových postupech v oblasti bezpečnosti naleznete na domovské stránce Regulatory Compliance (Soulad s předpisy) na adrese [www.dell.com/regulatory\\_compliance](http://www.dell.com/regulatory_compliance).

### Přípravné kroky

- 1 Demontujte **podstavec**.
- 2 Sejměte **kryt základní desky**.
- 3 Demontujte **zadní kryt**.
- 4 Sejměte **spodní kryt**.
- 5 Demontujte **držák zadního panelu I/O**.

### Postup

- 1 Odpojte kabel reproduktoru od základní desky.
- 2 Vyšroubujte devět šroubů (M3x4+7.1), kterými jsou reproduktory připevněny k základně sestavy displeje.
- 3 Vyjměte kabel reproduktoru z vodička na základně sestavy displeje.
- 4 Zvedněte reproduktory společně s kabelem ze základny sestavy displeje.

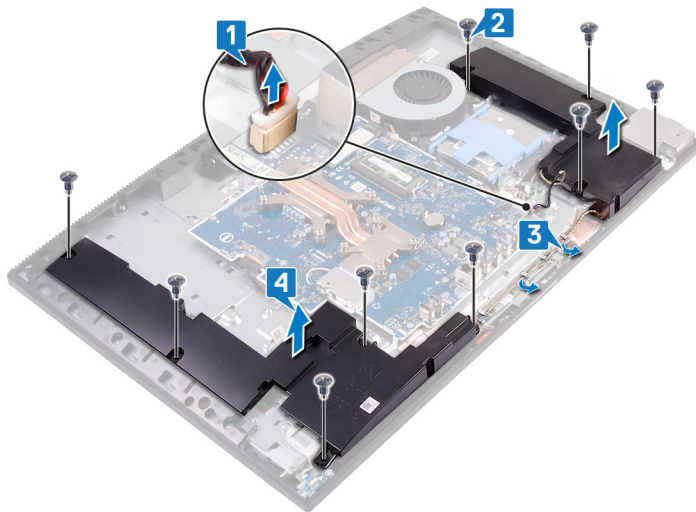

## Instalace reproduktorů

**VAROVÁNÍ:** Před manipulací s vnitřními částmi počítače si přečtěte bezpečnostní informace dodané s počítačem a postupujte podle kroků popsaných v části **Před manipulací uvnitř počítače**. Po dokončení práce uvnitř počítače postupujte podle pokynů v části **Po manipulaci uvnitř počítače**. Další informace o vzorových postupech v oblasti bezpečnosti naleznete na domovské stránce Regulatory Compliance (Soulad s předpisy) na adrese [www.dell.com/regulatory\\_compliance](http://www.dell.com/regulatory_compliance).

### Postup

- 1 Umístěte reproduktory na základnu sestavy displeje a zarovnejte zdířky pro šrouby na reproduktorech se zdířkami pro šrouby na základně sestavy displeje.
- 2 Zašroubujte devět šroubů (M3x4+7.1), kterými jsou reproduktory připevněny k základně sestavy displeje.
- 3 Ved'te kabel reproduktoru vodičky na základně sestavy displeje.
- 4 Připojte kabel reproduktoru k základní desce.

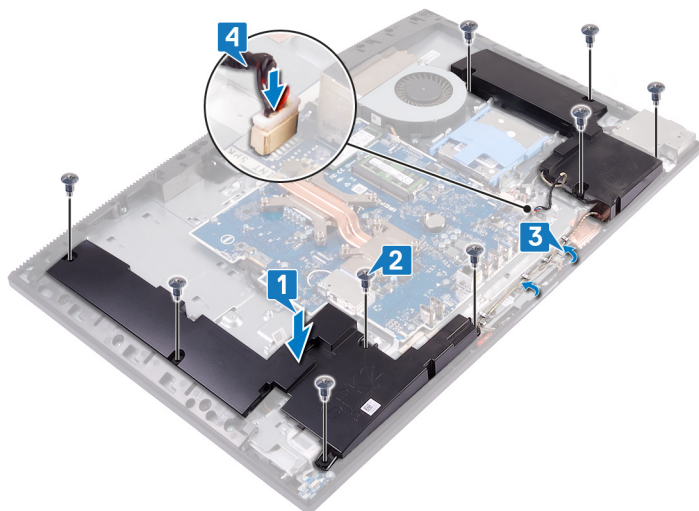

### Následné kroky

- 1 Namontujte držák zadního panelu I/O.
- 2 Nasad'te spodní kryt.
- 3 Namontujte zadní kryt.
- 4 Nasad'te kryt základní desky.
- 5 Namontujte podstavec.

## Vyjmutí desky tlačítka napájení

**VAROVÁNÍ:** Před manipulací s vnitřními částmi počítače si přečtěte bezpečnostní informace dodané s počítačem a postupujte podle kroků popsaných v části **Před manipulací uvnitř počítače**. Po dokončení práce uvnitř počítače postupujte podle pokynů v části **Po manipulaci uvnitř počítače**. Další informace o vzorových postupech v oblasti bezpečnosti naleznete na domovské stránce Regulatory Compliance (Soulad s předpisy) na adrese [www.dell.com/regulatory\\_compliance](http://www.dell.com/regulatory_compliance).

### Přípravné kroky

- 1 Demontujte [podstavec](#).
- 2 Demontujte [zadní kryt](#).
- 3 Sejměte [spodní kryt](#).
- 4 Demontujte [držák zadního panelu I/O](#).
- 5 Vyjměte [reproduktory](#).

### Postup

- 1 Uvolněte západku a odpojte kabel desky tlačítka napájení od základní desky.
- 2 Odloupněte kabel desky tlačítka napájení ze základny sestavy displeje a vytáhněte jej zpod anténních kabelů.
- 3 Vyšroubujte šroub (M3x5), kterým je deska tlačítka napájení ke střednímu rámu připevněna.
- 4 Vyjměte desku tlačítka napájení spolu s kabelem ze středního rámu.

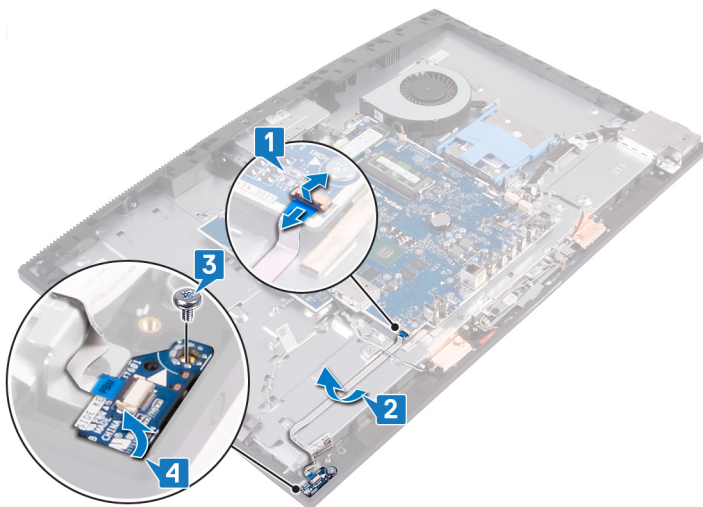

## Instalace desky tlačítka napájení

**VAROVÁNÍ:** Před manipulací s vnitřními částmi počítače si přečtěte bezpečnostní informace dodané s počítačem a postupujte podle kroků popsaných v části **Před manipulací uvnitř počítače**. Po dokončení práce uvnitř počítače postupujte podle pokynů v části **Po manipulaci uvnitř počítače**. Další informace o vzorových postupech v oblasti bezpečnosti naleznete na domovské stránce Regulatory Compliance (Soulad s předpisy) na adrese [www.dell.com/regulatory\\_compliance](http://www.dell.com/regulatory_compliance).

### Postup

- 1 Pomocí zarovnávacích prvků umístěte desku tlačítka napájení na střední rám.
- 2 Zašroubujte šroub (M3x5), kterým je deska tlačítka napájení ke střednímu rámu připevněna.
- 3 Zasuňte kabel desky tlačítka napájení pod anténní kabely a přilepte kabel desky tlačítka napájení k základně sestavy displeje.
- 4 Zasuňte kabel desky tlačítka napájení do konektoru na základní desce a připevněte ho pomocí západky.

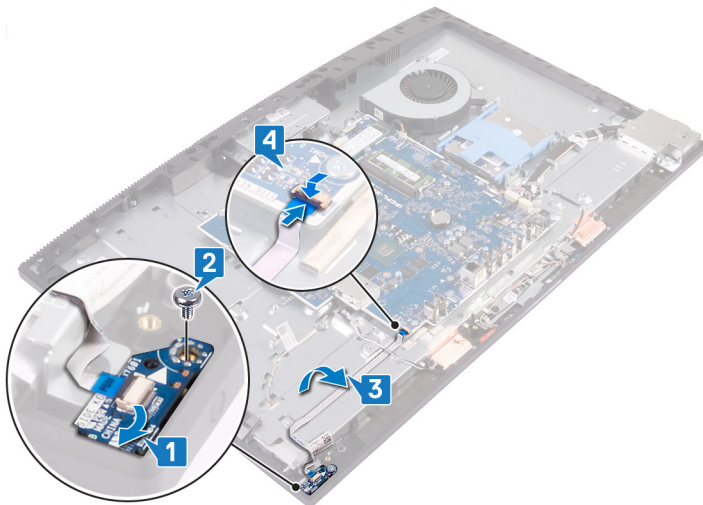

### Následné kroky

- 1 Namontujte [reproduktory](#).
- 2 Namontujte [držák zadního panelu I/O](#).
- 3 Nasaďte [spodní kryt](#).
- 4 Namontujte [zadní kryt](#).
- 5 Namontujte [podstavec](#).

## Vyjmutí desky V/V

**VAROVÁNÍ:** Před manipulací s vnitřními částmi počítače si přečtěte bezpečnostní informace dodané s počítačem a postupujte podle kroků popsaných v části **Před manipulací uvnitř počítače**. Po dokončení práce uvnitř počítače postupujte podle pokynů v části **Po manipulaci uvnitř počítače**. Další informace o vzorových postupech v oblasti bezpečnosti naleznete na domovské stránce Regulatory Compliance (Soulad s předpisy) na adrese [www.dell.com/regulatory\\_compliance](http://www.dell.com/regulatory_compliance).

### Přípravné kroky

- 1 Demontujte [podstavec](#).
- 2 Demontujte [zadní kryt](#).
- 3 Sejměte [kryt základní desky](#).
- 4 Sejměte [spodní kryt](#).
- 5 Demontujte [držák zadního panelu I/O](#).
- 6 Vyjměte [reproduktory](#).

### Postup

- 1 Zvedněte a odpojte kabel desky I/O od základní desky pomocí poutka.
- 2 Od konektoru na základní desce odpojte napájecí kabel desky I/O.
- 3 Odpojte kabel portu náhlavní soupravy od základní desky.
- 4 Vyjměte kabel desky I/O, napájecí kabel desky I/O a kabel portu náhlavní soupravy z vodiček na základě sestavy displeje.
- 5 Vyšroubujte dva šrouby (M3x5) připevňujících kryt desky I/O k základně sestavy displeje.
- 6 Zvedněte kryt desky I/O ze základny sestavy displeje.

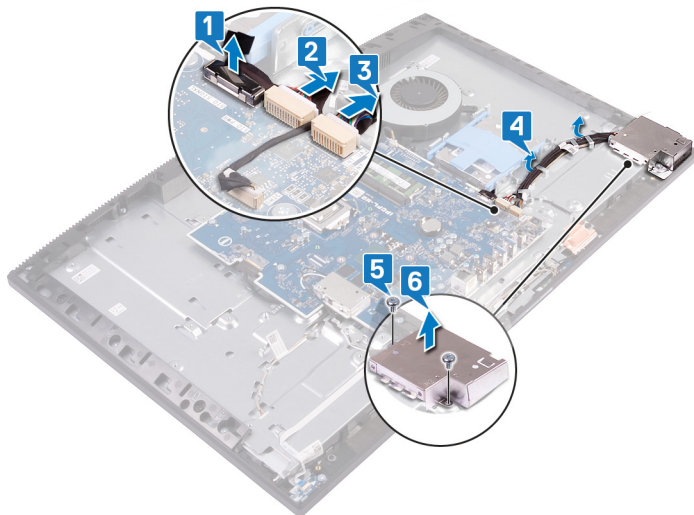

- 7 Vyjměte kabel portu náhlavní soupravy z vodiček na desce I/O.
- 8 Vyšroubujte dva šrouby (M2.5x3.5) připevňující desku I/O k základně sestavy displeje.
- 9 Zvedněte desku I/O spolu s kabely ze základny sestavy displeje.

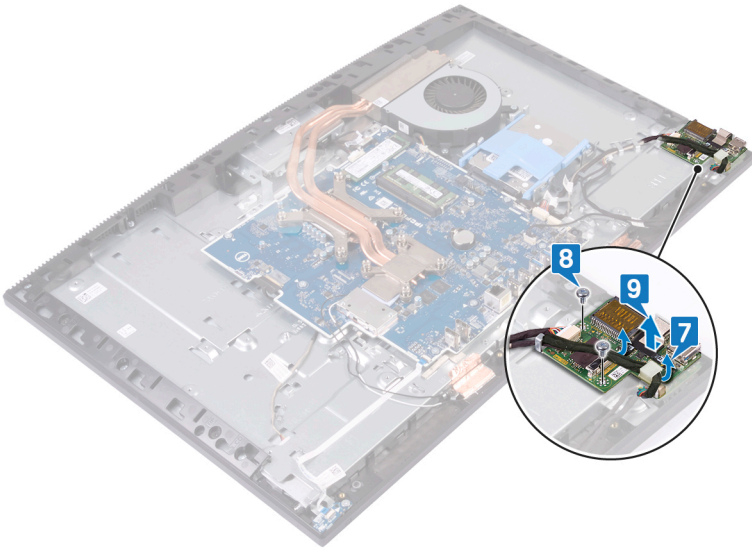

## Montáž desky I/O

**VAROVÁNÍ:** Před manipulací s vnitřními částmi počítače si přečtěte bezpečnostní informace dodané s počítačem a postupujte podle kroků popsaných v části **Před manipulací uvnitř počítače**. Po dokončení práce uvnitř počítače postupujte podle pokynů v části **Po manipulaci uvnitř počítače**. Další informace o vzorových postupech v oblasti bezpečnosti naleznete na domovské stránce Regulatory Compliance (Soulad s předpisy) na adrese [www.dell.com/regulatory\\_compliance](http://www.dell.com/regulatory_compliance).

### Postup

1 Umístěte desku I/O spolu s kabely na základnu sestavy displeje a zarovnejte zdířky pro šrouby na desce I/O se zdířkami pro šrouby na základně sestavy displeje.

**POZNÁMKA:** Ověřte, že port USB typu C na desce I/O je v zásuvce typu C na základně sestavy displeje.

2 Zašroubujte dva šrouby (M2.5x3.5) připevňujících desku I/O k základně sestavy displeje.

3 Protáhněte kabel portu náhlavní soupravy skrze vodítka na desce I/O.

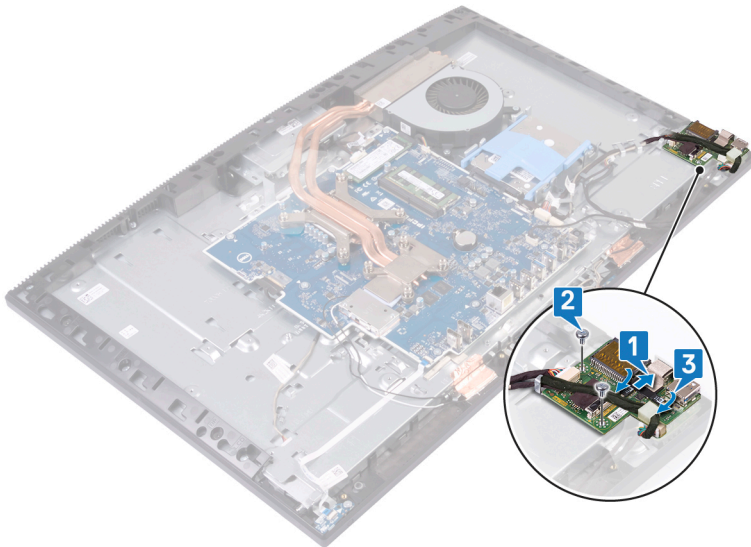

4 Položte a zarovnejte otvory pro šrouby na krytu desky I/O s otvory pro šrouby na základně sestavy displeje.

5 Zašroubujte dva šrouby (M3x5) připevňujících kryt desky I/O k základně sestavy displeje.

6 Protáhněte kabel portu náhlavní soupravy, kabel desky I/O a napájecí kabel desky I/O skrze vodítka na základně sestavy displeje.

7 Připojte zpět kabel portu náhlavní soupravy zpět k základní desce.

8 Připojte napájecí kabel desky I/O k základní desce.

9 Připojte k základní desce kabel desky I/O.

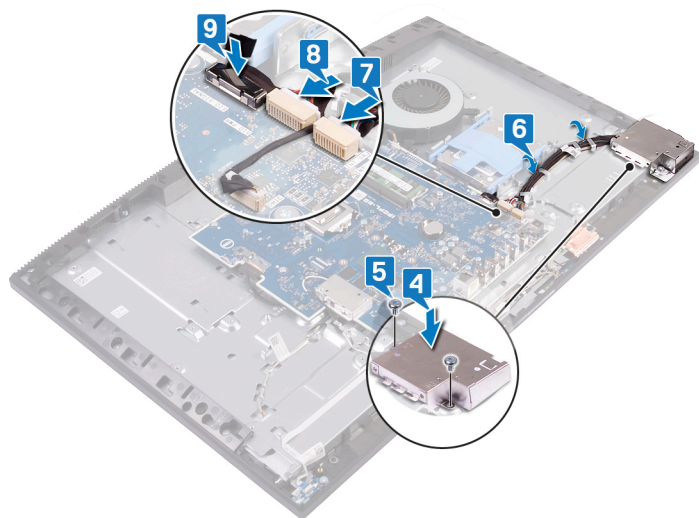

## Následné kroky

- 1 Namontujte [reproduktory](#).
- 2 Namontujte [držák zadního panelu I/O](#).
- 3 Nasad'te [spodní kryt](#).
- 4 Nasad'te [kryt základní desky](#).
- 5 Namontujte [zadní kryt](#).
- 6 Namontujte [podstavec](#).

## Demontáž portu náhlavní soupravy

**VAROVÁNÍ:** Před manipulací s vnitřními částmi počítače si přečtěte bezpečnostní informace dodané s počítačem a postupujte podle kroků popsaných v části **Před manipulací uvnitř počítače**. Po dokončení práce uvnitř počítače postupujte podle pokynů v části **Po manipulaci uvnitř počítače**. Další informace o vzorových postupech v oblasti bezpečnosti naleznete na domovské stránce Regulatory Compliance (Soulad s předpisy) na adrese [www.dell.com/regulatory\\_compliance](http://www.dell.com/regulatory_compliance).

### Přípravné kroky

- 1 Demontujte [podstavec](#).
- 2 Demontujte [zadní kryt](#).
- 3 Sejměte [kryt základní desky](#).
- 4 Sejměte [spodní kryt](#).
- 5 Demontujte [držák zadního panelu I/O](#).
- 6 Vyjměte [reproduktory](#).
- 7 Demontujte [desku I/O](#).

### Postup

- 1 Vyšroubujte šroub (M3x5) připevňující port náhlavní soupravy k základně sestavy displeje.
- 2 Zvedněte port náhlavní soupravy spolu s kabelem ze základny sestavy displeje.

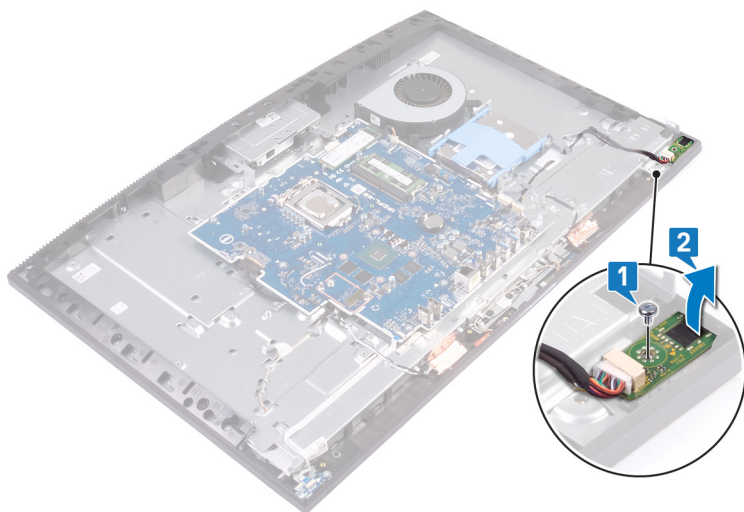

## Nasazení portu náhlavní soupravy

**VAROVÁNÍ:** Před manipulací s vnitřními částmi počítače si přečtěte bezpečnostní informace dodané s počítačem a postupujte podle kroků popsaných v části **Před manipulací uvnitř počítače**. Po dokončení práce uvnitř počítače postupujte podle pokynů v části **Po manipulaci uvnitř počítače**. Další informace o vzorových postupech v oblasti bezpečnosti naleznete na domovské stránce Regulatory Compliance (Soulad s předpisy) na adrese [www.dell.com/regulatory\\_compliance](http://www.dell.com/regulatory_compliance).

### Postup

- 1 Zasuňte port náhlavní sady do slotu ve středním rámu a zarovnejte otvor pro šroub na portu náhlavní soupravy s otvorem na základně sestavy displeje.
- 2 Zašroubujte šroub (M3x5) připevňující port náhlavní soupravy k základně sestavy displeje.

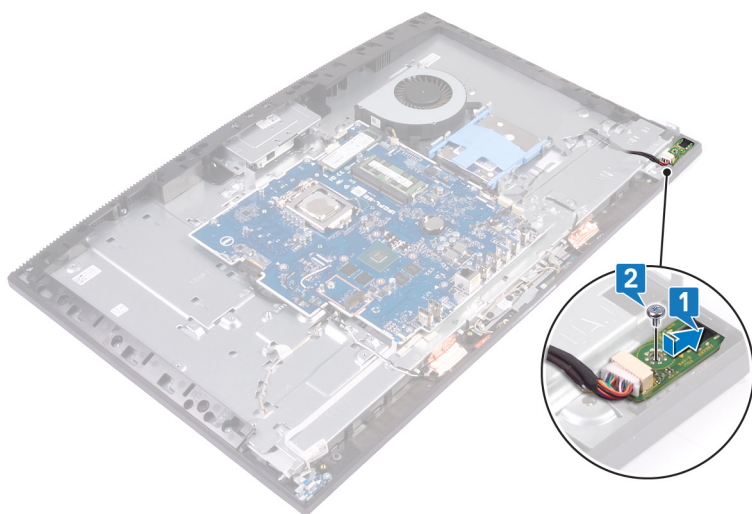

### Následné kroky

- 1 Namontujte **desku I/O**.
- 2 Namontujte **reproduktory**.
- 3 Namontujte **držák zadního panelu I/O**.
- 4 Nasad'te **spodní kryt**.
- 5 Nasad'te **kryt základní desky**.
- 6 Namontujte **zadní kryt**.
- 7 Namontujte **podstavec**.

## Vyjmutí antén

**VAROVÁNÍ:** Před manipulací s vnitřními částmi počítače si přečtěte bezpečnostní informace dodané s počítačem a postupujte podle kroků popsaných v části **Před manipulací uvnitř počítače**. Po dokončení práce uvnitř počítače postupujte podle pokynů v části **Po manipulaci uvnitř počítače**. Další informace o vzorových postupech v oblasti bezpečnosti naleznete na domovské stránce Regulatory Compliance (Soulad s předpisy) na adrese [www.dell.com/regulatory\\_compliance](http://www.dell.com/regulatory_compliance).

### Přípravné kroky

- 1 Demontujte [podstavec](#).
- 2 Demontujte [zadní kryt](#).
- 3 Sejměte [kryt základní desky](#).
- 4 Demontujte [bezdrátovou kartu](#).
- 5 Sejměte [spodní kryt](#).
- 6 Demontujte [držák zadního panelu I/O](#).
- 7 Vyjměte [reproduktory](#).

### Postup

- 1 Poznačte si, kudy jsou vedeny anténní kabely, a vyjměte je z vodiček na základně sestavy displeje.
- 2 Vyšroubujte dva šrouby (M2x2.5), kterými jsou anténní moduly připevněny ke střednímu rámu.
- 3 Odloupněte a zvedněte dva anténní moduly ze základny sestavy displeje.

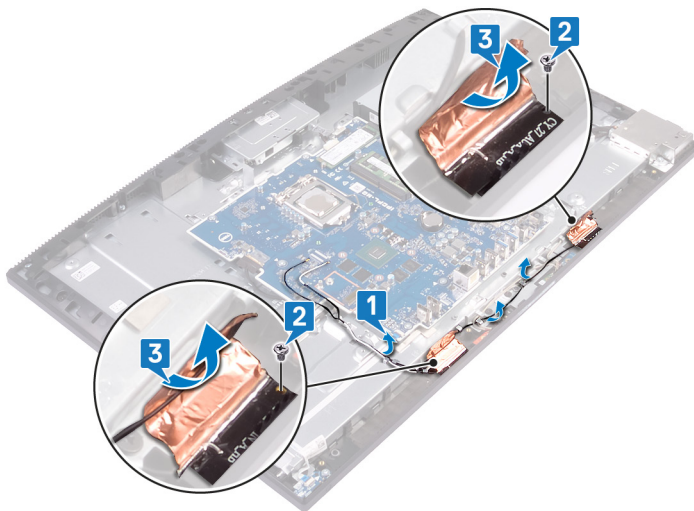

## Montáž antén

**VAROVÁNÍ:** Před manipulací s vnitřními částmi počítače si přečtěte bezpečnostní informace dodané s počítačem a postupujte podle kroků popsaných v části **Před manipulací uvnitř počítače**. Po dokončení práce uvnitř počítače postupujte podle pokynů v části **Po manipulaci uvnitř počítače**. Další informace o vzorových postupech v oblasti bezpečnosti naleznete na domovské stránce Regulatory Compliance (Soulad s předpisy) na adrese [www.dell.com/regulatory\\_compliance](http://www.dell.com/regulatory_compliance).

### Postup

- 1 Zasuňte zešikma anténní moduly (2), zarovnejte je s otvory na středním rámu a připevněte na místo.
- 2 Přilepte pásku, kterou jsou připevněny anténní moduly (2) k základně sestavy displeje.
- 3 Zašroubujte dva šrouby (M2x2.5), kterými jsou anténní moduly připevněny ke střednímu rámu.
- 4 Ved'te anténní kabely vodičky na základně sestavy displeje.

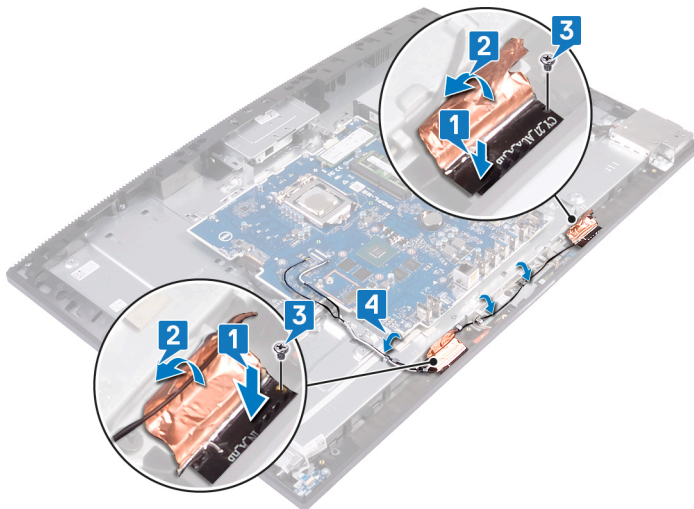

### Následné kroky

- 1 Namontujte [reproduktory](#).
- 2 Namontujte [držák zadního panelu I/O](#).
- 3 Nasaďte [spodní kryt](#).
- 4 Namontujte [bezdrátovou kartu](#).
- 5 Nasaďte [kryt základní desky](#).
- 6 Namontujte [zadní kryt](#).
- 7 Namontujte [podstavec](#).

## Vyjmutí procesoru

**VAROVÁNÍ:** Před manipulací s vnitřními částmi počítače si přečtěte bezpečnostní informace dodané s počítačem a postupujte podle kroků popsaných v části **Před manipulací uvnitř počítače**. Po dokončení práce uvnitř počítače postupujte podle pokynů v části **Po manipulaci uvnitř počítače**. Další informace o vzorových postupech v oblasti bezpečnosti naleznete na domovské stránce Regulatory Compliance (Soulad s předpisy) na adrese [www.dell.com/regulatory\\_compliance](http://www.dell.com/regulatory_compliance).

### Přípravné kroky

- 1 Demontujte [podstavec](#).
- 2 Demontujte [zadní kryt](#).
- 3 Sejměte [kryt základní desky](#).
- 4 Vyjměte [chladič](#).
- 5 Sejměte [spodní kryt](#).
- 6 Demontujte [držák zadního panelu I/O](#).

### Postup

- 1 Vyhledejte procesor na základní desce.

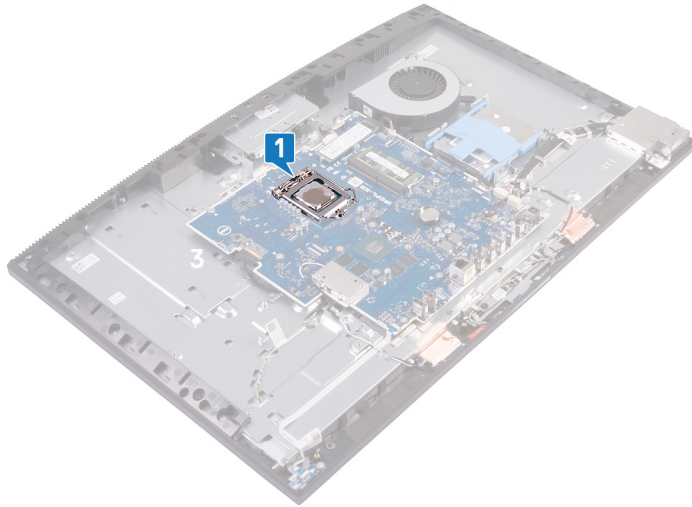

- 2 Stiskněte a povytáhněte uvolňovací páčku a uvolněte ji ze zajišťovacího výčnělku.
- 3 Procesor uvolníte tak, že uvolňovací páčku zcela vytáhnete.
- 4 Opatrně zvedněte procesor a vyjměte jej z patice.

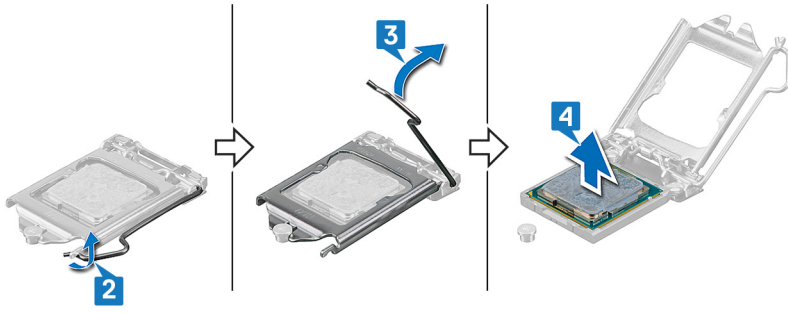

## Montáž procesoru

- ⚠ **VAROVÁNÍ:** Před manipulací s vnitřními částmi počítače si přečtěte bezpečnostní informace dodané s počítačem a postupujte podle kroků popsaných v části **Před manipulací uvnitř počítače**. Po dokončení práce uvnitř počítače postupujte podle pokynů v části **Po manipulaci uvnitř počítače**. Další informace o vzorových postupech v oblasti bezpečnosti naleznete na domovské stránce Regulatory Compliance (Soulad s předpisy) na adrese [www.dell.com/regulatory\\_compliance](http://www.dell.com/regulatory_compliance).
- ⚠ **UPOZORNĚNÍ:** Pokud měníte procesor nebo chladič, použijte chladicí pastu dodanou v rámci sady. Zajistíte tak dosažení správné tepelné vodivosti.
- ① **POZNÁMKA:** Součástí dodávky nového procesoru je teplovodivá podložka. V některých případech může být teplovodivá podložka k procesoru připevněna při dodání.

## Postup

- 1 Zkontrolujte, zda je uvolňovací páčka na patici procesoru plně otevřená. Poté zarovnejte vroubky na procesoru s výčnělky na patici procesoru a procesor do patice usadíte.
  - ⚠ **UPOZORNĚNÍ:** Na rohu procesoru s kolíkem 1 je trojúhelníček, který musí zapadnout do trojúhelníčku na rohu s kolíkem 1 patice procesoru, aby procesor správně zapadl do patice. Pokud je procesor řádně usazen, jsou všechny čtyři rohy vyrovnány ve stejné výšce. Pokud je jeden nebo více rohů procesoru oproti ostatním výš, není procesor řádně usazen a uzavřením pojistného držáku může dojít k trvalému poškození procesoru.
  - ⚠ **UPOZORNĚNÍ:** Ujistěte se, že je zárez na pojistném držáku umístěn pod zarovnávacím kolíkem.
- 2 Když je procesor zcela usazen v patici, uzavřete pojistný držák.
- 3 Zatlačte uvolňovací páčku dolů a umístěte ji pod výčnělek na pojistném držáku.

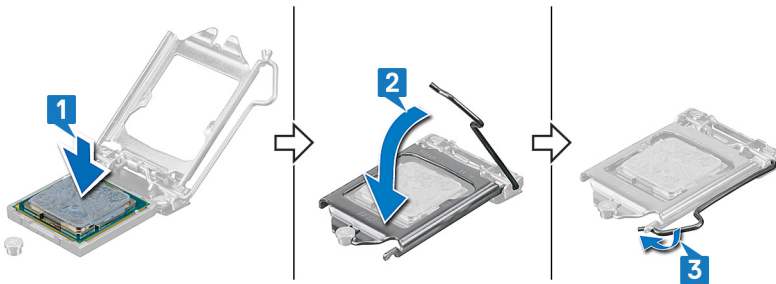

## Následné kroky

- 1 Namontujte držák zadního panelu I/O.
- 2 Nasaďte spodní kryt.
- 3 Namontujte chladič.
- 4 Nasaďte kryt základní desky.
- 5 Namontujte zadní kryt.
- 6 Namontujte podstavec.

## Demontáž základní desky

- ⚠ VAROVÁNÍ:** Před manipulací s vnitřními částmi počítače si přečtěte bezpečnostní informace dodané s počítačem a postupujte podle kroků popsaných v části **Před manipulací uvnitř počítače**. Po dokončení práce uvnitř počítače postupujte podle pokynů v části **Po manipulaci uvnitř počítače**. Další informace o vzorových postupech v oblasti bezpečnosti naleznete na domovské stránce Regulatory Compliance (Soulad s předpisy) na adrese [www.dell.com/regulatory\\_compliance](http://www.dell.com/regulatory_compliance).
- ⓘ POZNÁMKA:** Servisní označení počítače je uloženo na základní desce. Po výměně základní desky je třeba v nastavení systému BIOS zadat výrobní číslo.
- ⓘ POZNÁMKA:** Výměnou základní desky dojde k odstranění všech změn, které jste v systému BIOS pomocí programu pro jeho nastavení provedli. Po výměně základní desky musíte příslušné změny provést znovu.
- ⓘ POZNÁMKA:** Před odpojením kabelů od systémové desky si zapamatujte jejich umístění, abyste je po výměně systémové desky zapojili správně.

### Přípravné kroky

- 1 Demontujte [podstavec](#).
- 2 Demontujte [zadní kryt](#).
- 3 Vyměňte [pevný disk](#).
- 4 Sejměte [kryt základní desky](#).
- 5 Vyměňte [paměťový modul](#).
- 6 Demontujte [bezdrátovou kartu](#).
- 7 Demontujte [disk SSD / paměť Intel Optane](#) nebo [disk SSD \(poloviční délky, dle konkrétní situace\)](#).
- 8 Vyměňte [chladič](#).
- 9 Sejměte [spodní kryt](#).
- 10 Demontujte [držák zadního panelu I/O](#).
- 11 Vyměňte [procesor](#).

### Postup

- ⓘ POZNÁMKA:** Následující postup platí pouze pro počítače dodávané s displeji s rozlišením Ultra HD (UHD).

- 1 Odpojte kabel displeje od základní desky pomocí poutka.
- 2 Odpojte kabel podsvícení displeje od základní desky.
- 3 Odpojte kabel kamery od základní desky.
- 4 Odpojte kabel ventilátoru od základní desky.
- 5 Zdvihněte západku a odpojte kabel desky I/O od základní desky.
- 6 Od konektoru na základní desce odpojte napájecí kabel desky I/O.
- 7 Odpojte kabel portu náhlavní soupravy od základní desky.
- 8 Odpojte kabel reproduktoru od základní desky.
- 9 Odpojte mikrofonní kabel od základní desky.
- 10 Uvolněte západku a odpojte kabel desky tlačítka napájení od základní desky.

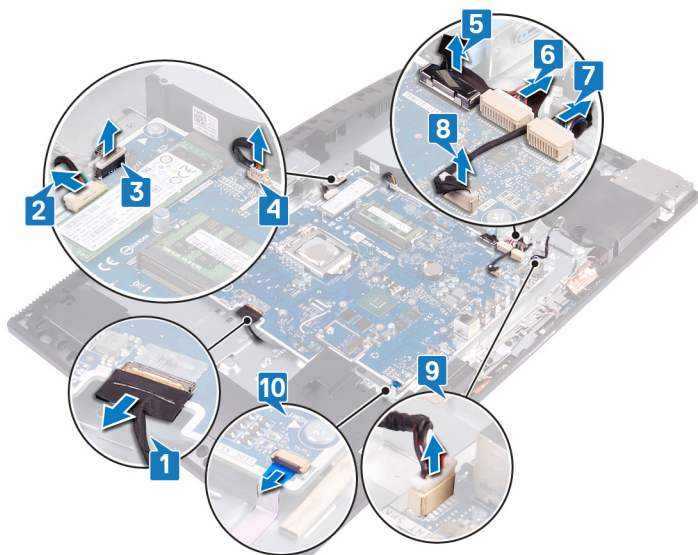

- 11 Vyšroubujte devět šroubů (M3x5) připevňujících základní desku k základně sestavy displeje.
- 12 Zvedněte základní desku ze základny sestavy displeje.

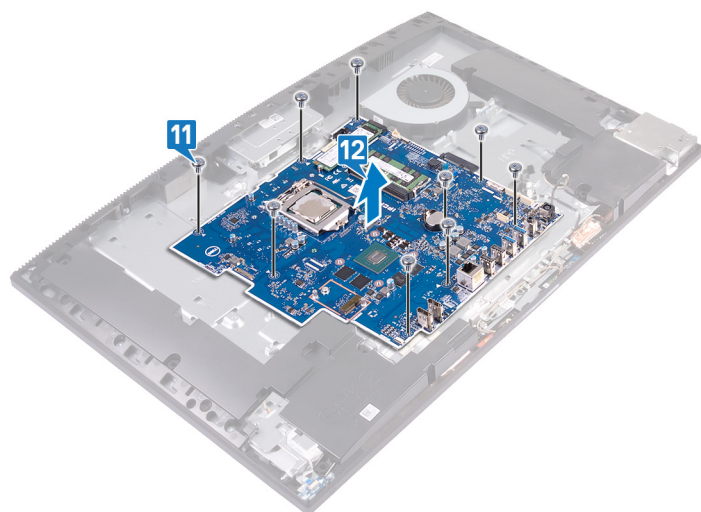

## Postup

**POZNÁMKA:** Následující postup platí pouze pro počítače dodávané s displeji s rozlišením Full HD (FHD).

- 1 Odpojte kabel portu adaptéru napájení ze základní desky.
- 2 Odpojte kabel podsvícení displeje od základní desky.
- 3 Odpojte kabel kamery od základní desky.
- 4 Odpojte kabel ventilátoru od základní desky pomocí poutka.
- 5 Zdvihněte západku a odpojte kabel desky I/O od základní desky.
- 6 Od konektoru na základní desce odpojte napájecí kabel desky I/O.
- 7 Odpojte kabel desky portu náhlavní soupravy od základní desky.
- 8 Odpojte kabel reproduktoru od základní desky.
- 9 Odpojte mikrofonní kabel od základní desky.
- 10 Uvolněte západku a odpojte kabel desky tlačítka napájení od základní desky.
- 11 Odlopněte pásku a zatlačením na pojistky odpojte kabel displeje od základní desky.
- 12 Odpojte kabel dotykové obrazovky od základní desky.

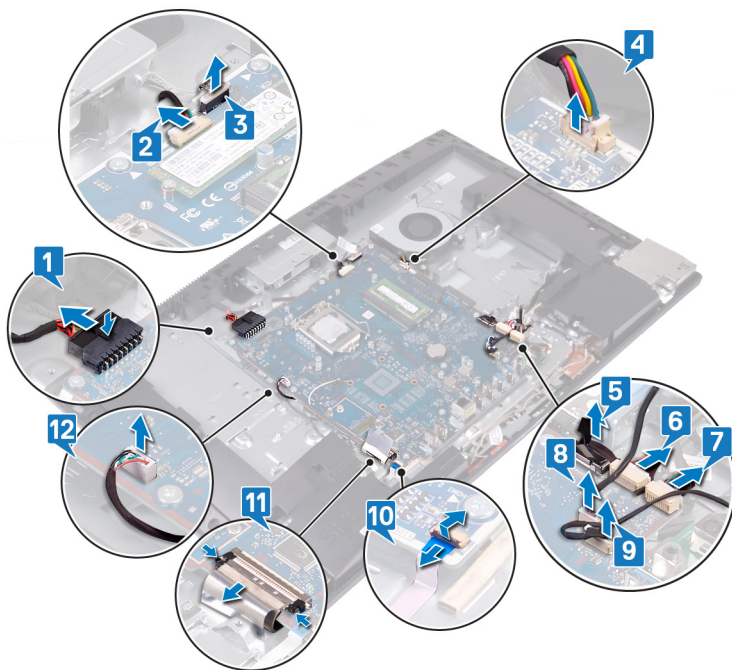

- 13 Vyšroubujte devět šroubů (M3x5) připevňujících základní desku k základně sestavy displeje.
- 14 Zvedněte základní desku ze základny sestavy displeje.

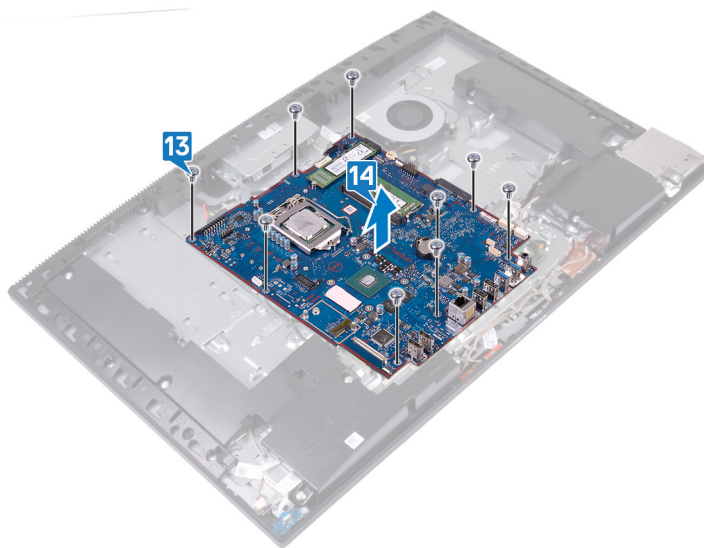

## Montáž základní desky

- VAROVÁNÍ:** Před manipulací s vnitřními částmi počítače si přečtěte bezpečnostní informace dodané s počítačem a postupujte podle kroků popsaných v části **Před manipulací uvnitř počítače**. Po dokončení práce uvnitř počítače postupujte podle pokynů v části **Po manipulaci uvnitř počítače**. Další informace o vzorových postupech v oblasti bezpečnosti naleznete na domovské stránce Regulatory Compliance (Soulad s předpisy) na adrese [www.dell.com/regulatory\\_compliance](http://www.dell.com/regulatory_compliance).
- POZNÁMKA:** Servisní označení počítače je uloženo na základní desce. Po výměně základní desky je třeba v nastavení systému BIOS zadat výrobní číslo.
- POZNÁMKA:** Výměnou základní desky dojde k odstranění všech změn, které jste v systému BIOS pomocí programu pro jeho nastavení provedli. Po výměně základní desky musíte příslušné změny provést znovu.

## Postup

- POZNÁMKA:** Následující postup platí pouze pro počítače dodávané s displeji s rozlišením Ultra HD (UHD).

- 1 Zarovnejte otvory pro šrouby na základní desce s otvory pro šrouby na základně sestavy displeje.
- 2 Zašroubujte devět šroubů (M3x5) připevňujících základní desku k základně sestavy displeje.

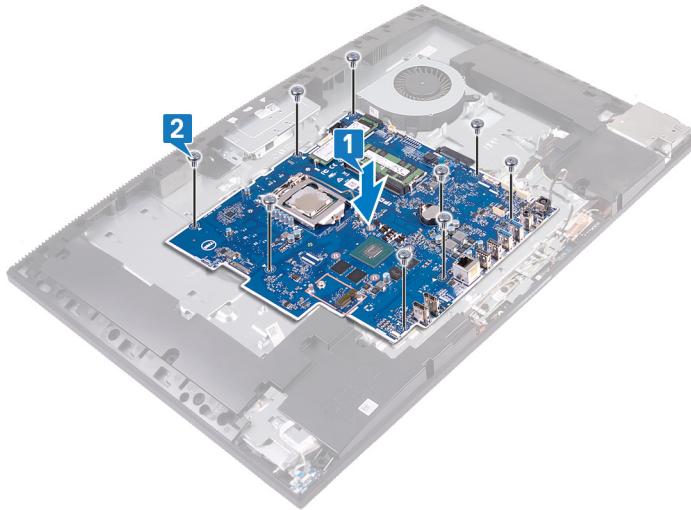

- 3 Připojte kabel displeje k základní desce.
- 4 Připojte kabel podsvícení displeje k základní desce.
- 5 Připojte kabel kamery k základní desce.
- 6 Připojte kabel ventilátoru k základní desce.
- 7 Připojte k základní desce kabel desky I/O.
- 8 Připojte napájecí kabel desky I/O k základní desce.
- 9 Připojte zpět kabel portu náhlavní soupravy zpět k základní desce.
- 10 Připojte kabel reproduktoru k základní desce.
- 11 Připojte kabel mikrofonu k základní desce.
- 12 Uvolněte západku a připojte kabel desky tlačítka napájení k základní desce.

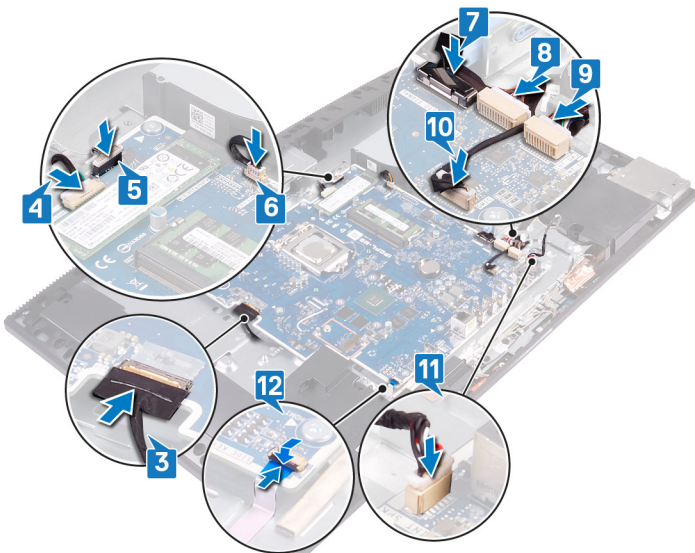

## Postup

① **POZNÁMKA:** Následující postup platí pouze pro počítače dodávané s displeji s rozlišením Full HD (FHD).

- 1 Zarovnejte otvory pro šrouby na základní desce s otvory pro šrouby na základně sestavy displeje.
- 2 Zašroubujte devět šroubů (M3x5) připevňujících základní desku k základně sestavy displeje.

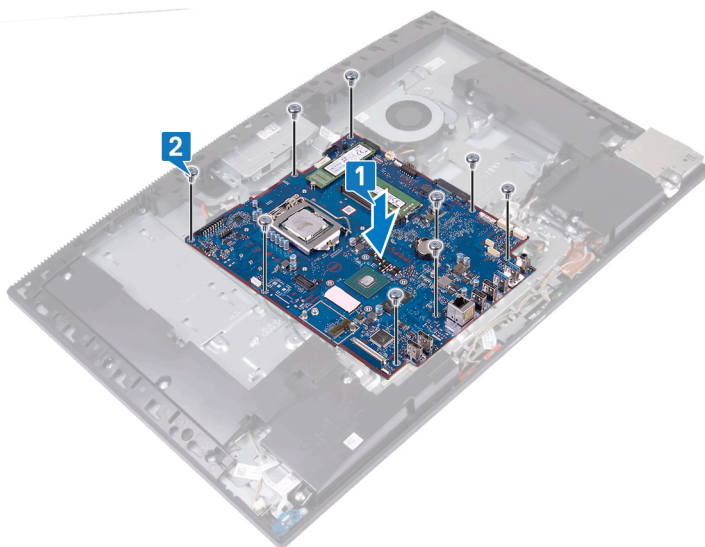

- 3 Připojte kabel adaptéru napájení k základní desce.
- 4 Připojte kabel podsvícení displeje k základní desce.
- 5 Připojte kabel kamery k základní desce.
- 6 Připojte kabel ventilátoru k základní desce.
- 7 Připojte k základní desce kabel desky I/O.
- 8 Připojte napájecí kabel desky I/O k základní desce.
- 9 Připojte zpět kabel portu náhlavní soupravy zpět k základní desce.
- 10 Připojte kabel reproduktoru k základní desce.
- 11 Připojte kabel mikrofonu k základní desce.
- 12 Připojte kabel desky vypínače k základní desce a zajistěte jej uzavřením západky.

- 13 Připojte kabel displeje k základní desce a přilepte pásku, kterou je kabel připevněn k základní desce.
- 14 Připojte kabel dotykové obrazovky k základní desce.

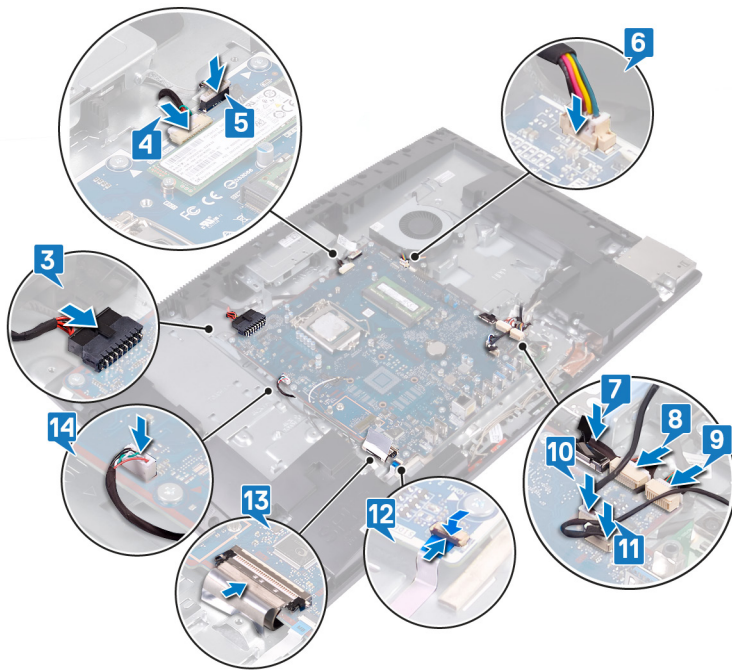

## Následné kroky

- 1 Vložte procesor.
- 2 Namontujte držák zadního panelu I/O.
- 3 Nasadte spodní kryt.
- 4 Namontujte chladič.
- 5 Nainstalujte disk SSD / paměť Intel Optane nebo disk SSD (poloviční délky, dle konkrétní situace).
- 6 Namontujte bezdrátovou kartu.
- 7 Vložte paměťový modul.
- 8 Nasadte kryt základní desky.
- 9 Namontujte pevný disk.
- 10 Namontujte zadní kryt.
- 11 Namontujte podstavec.

## Aktualizace systému BIOS

Aktualizaci systému BIOS je vhodné provést v případě, že je k dispozici jeho nová verze, nebo v případě výměny systémové desky.

Postup aktualizace systému BIOS:

- 1 Zapněte počítač.
- 2 Přejděte na web [www.dell.com/support](http://www.dell.com/support).
- 3 Klikněte na možnost **Product Support (Podpora k produktu)**, zadejte výrobní číslo počítače a klikněte na možnost **Submit (Odeslat)**.

**POZNÁMKA:** Pokud výrobní číslo nemáte k dispozici, použijte funkci automatického rozpoznání nebo ručně vyhledejte model počítače.

- 4 Klikněte na možnost **Drivers & downloads (Ovladače a stahování) > Find it myself (Najdu to sám)**.
- 5 Vyberte operační systém nainstalovaný v počítači.
- 6 Přejděte na stránce dolů a rozbalte možnost **BIOS (Systém BIOS)**.

- 7 Klikněte na odkaz **Download (Stáhnout)** a stáhněte si nejnovější verzi systému BIOS pro váš počítač.
- 8 Po dokončení stahování přejděte do složky, kam jste soubor s aktualizací systému BIOS uložili.
- 9 Dvakrát klikněte na ikonu souboru s aktualizací systému BIOS a postupujte podle pokynů na obrazovce.

## Demontáž portu napájecího adaptéru

**VAROVÁNÍ:** Před manipulací s vnitřními částmi počítače si přečtěte bezpečnostní informace dodané s počítačem a postupujte podle kroků popsaných v části **Před manipulací uvnitř počítače**. Po dokončení práce uvnitř počítače postupujte podle pokynů v části **Po manipulaci uvnitř počítače**. Další informace o vzorových postupech v oblasti bezpečnosti naleznete na domovské stránce Regulatory Compliance (Soulad s předpisy) na adrese [www.dell.com/regulatory\\_compliance](http://www.dell.com/regulatory_compliance).

### Přípravné kroky

- 1 Demontujte [podstavec](#).
- 2 Demontujte [zadní kryt](#).
- 3 Vyměňte [pevný disk](#).
- 4 Sejměte [kryt základní desky](#).
- 5 Demontujte [bezdrátovou kartu](#).
- 6 Vyměňte [chladič](#).
- 7 Sejměte [spodní kryt](#).
- 8 Demontujte [držák zadního panelu I/O](#).
- 9 Demontujte [základní desku](#).

### Postup

**POZNÁMKA:** Následující postup platí pouze pro počítače dodávané s displeji s rozlišením Full HD (FHD).

- 1 Vyměňte kabel portu napájecího adaptéru z vodítek na základně sestavy displeje.
- 2 Vyšroubujte dva šrouby (M3x5), kterými je port napájecího adaptéru připevněn k základně sestavy displeje.
- 3 Vyměňte port napájecího adaptéru spolu s kabelem ze základny sestavy displeje.

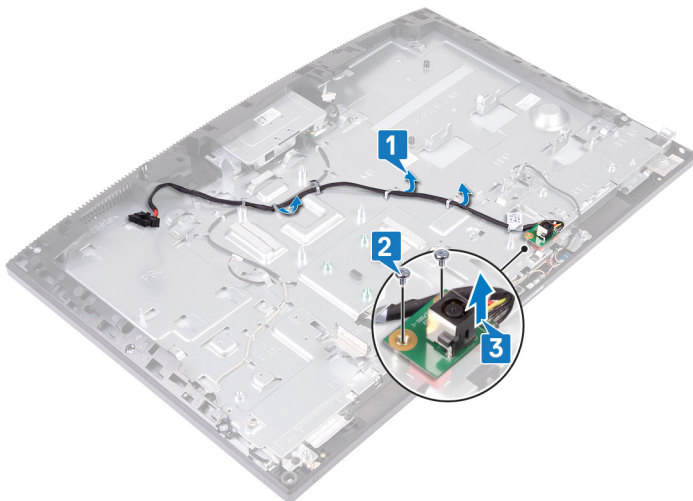

## Montáž portu napájecího adaptéru

**VAROVÁNÍ:** Před manipulací s vnitřními částmi počítače si přečtěte bezpečnostní informace dodané s počítačem a postupujte podle kroků popsaných v části **Před manipulací uvnitř počítače**. Po dokončení práce uvnitř počítače postupujte podle pokynů v části **Po manipulaci uvnitř počítače**. Další informace o vzorových postupech v oblasti bezpečnosti naleznete na domovské stránce Regulatory Compliance (Soulad s předpisy) na adrese [www.dell.com/regulatory\\_compliance](http://www.dell.com/regulatory_compliance).

### Postup

① **POZNÁMKA:** Následující postup platí pouze pro počítače dodávané s displeji s rozlišením Full HD (FHD).

- 1 Zarovnejte otvor pro šroub na portu napájecího adaptéru s otvorem pro šroub na základně sestavy displeje a položte port napájecího adaptéru na základnu sestavy displeje.
- 2 Zašroubujte dva šrouby (M3x5), kterými je port napájecího adaptéru připevněn k základně sestavy displeje.
- 3 Protáhněte kabel napájecího adaptéru skrze vodítka na základně sestavy displeje.

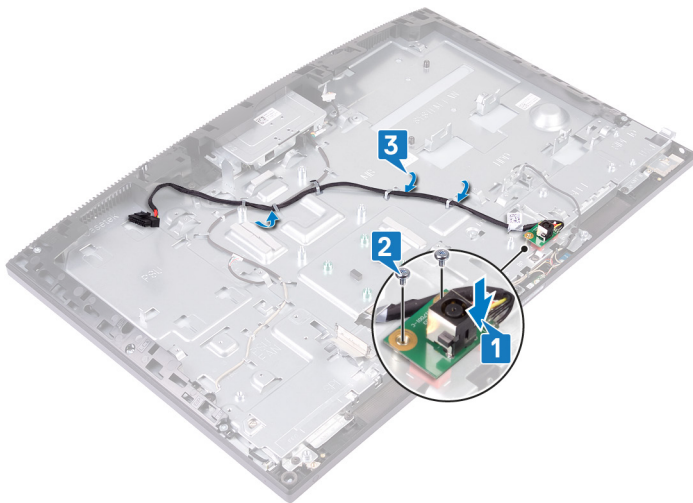

### Následné kroky

- 1 Vložte **základní desku**.
- 2 Namontujte **držák zadního panelu I/O**.
- 3 Nasad'te **spodní kryt**.
- 4 Namontujte **chladič**.
- 5 Namontujte **bezdrátovou kartu**.
- 6 Nasad'te **kryt základní desky**.
- 7 Namontujte **pevný disk**.
- 8 Namontujte **zadní kryt**.
- 9 Namontujte **podstavec**.

## Demontáž panelu displeje

**VAROVÁNÍ:** Před manipulací s vnitřními částmi počítače si přečtěte bezpečnostní informace dodané s počítačem a postupujte podle kroků popsaných v části **Před manipulací uvnitř počítače**. Po dokončení práce uvnitř počítače postupujte podle pokynů v části **Po manipulaci uvnitř počítače**. Další informace o vzorových postupech v oblasti bezpečnosti naleznete na domovské stránce Regulatory Compliance (Soulad s předpisy) na adrese [www.dell.com/regulatory\\_compliance](http://www.dell.com/regulatory_compliance).

### Přípravné kroky

- 1 Demontujte [podstavec](#).
- 2 Demontujte [zadní kryt](#).
- 3 Sejměte [kryt základní desky](#).
- 4 Vyjměte [pevný disk](#).
- 5 Demontujte [bezdrátovou kartu](#).
- 6 Vyjměte [chladič](#).
- 7 Demontujte [kameru](#).
- 8 Sejměte [spodní kryt](#).
- 9 Demontujte [držák zadního panelu I/O](#).
- 10 Vyjměte [reproduktory](#).
- 11 Demontujte [základní desku](#).

### Postup

- 1 Vyjměte kabel podsvícení displeje z vodiček na základně sestavy displeje.
- 2 Vyšroubujte 12 šroubů (M3x5), kterými jsou střední rám a základna sestavy displeje připevněny k panelu displeje.

**POZNÁMKA:** Šrouby, jimiž jsou střední rám a základna sestavy displeje připevněny k panelu displeje, jsou stříbrné a kolem otvorů jsou vyleptaná písmena „LCD“.

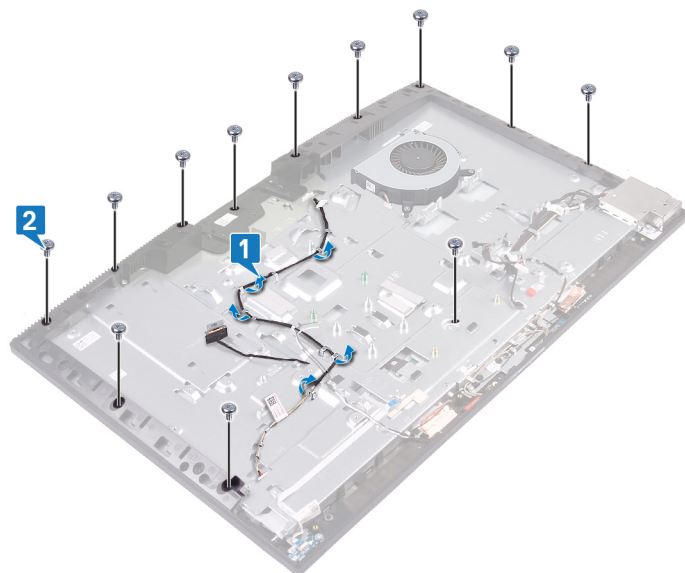

3 Umístěte počítač do svislé polohy a nakloňte jej vpřed, aby se panel displeje uvolnil ze základny sestavy displeje.

**POZNÁMKA:** Aby nedošlo k poškození panelu displeje a středního rámu, přidržte panel displeje po uvolnění ze základny sestavy displeje podle ilustrace na obrázku.

4 Zatlačte kabel displeje a kabel podsvícení displeje skrze sloty na základně sestavy displeje.

5 Zvedněte panel displeje ze středního rámu a základny sestavy displeje.

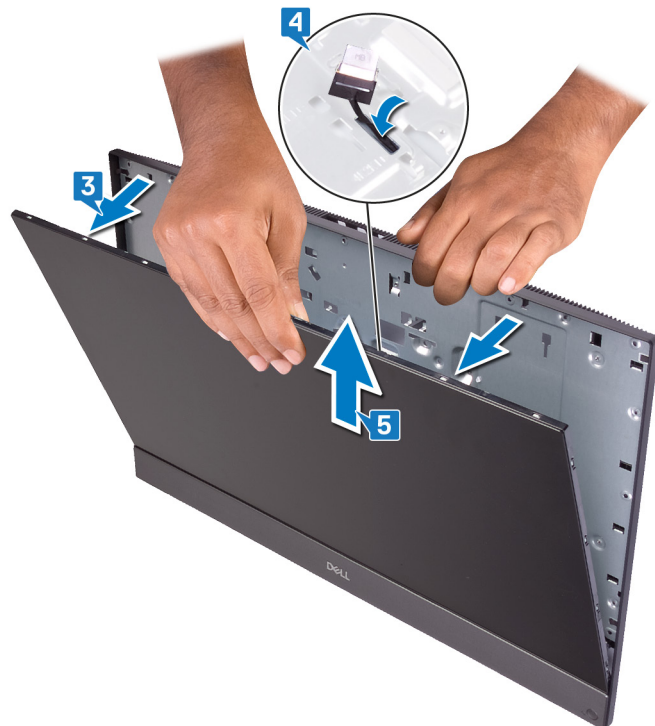

6 Po provedení výše uvedených kroků vám zůstane panel displeje.



## Montáž panelu displeje

**VAROVÁNÍ:** Před manipulací s vnitřními částmi počítače si přečtěte bezpečnostní informace dodané s počítačem a postupujte podle kroků popsaných v části **Před manipulací uvnitř počítače**. Po dokončení práce uvnitř počítače postupujte podle pokynů v části **Po manipulaci uvnitř počítače**. Další informace o vzorových postupech v oblasti bezpečnosti naleznete na domovské stránce Regulatory Compliance (Soulad s předpisy) na adrese [www.dell.com/regulatory\\_compliance](http://www.dell.com/regulatory_compliance).

### Postup

**POZNÁMKA:** Kabel dotykové obrazovky se nalézá pouze v počítačích dodávaných s dotykovou obrazovkou.

- 1 Umístěte základnu sestavy displeje do vzpřímené polohy a zasuňte panel displeje do slotu mezi středním rámem a základnou sestavy displeje.
- 2 Zatlačte kabel displeje, kabel dotykové obrazovky a kabel podsvícení displeje skrze sloty na základně sestavy displeje.
- 3 Zatlačte panel displeje směrem k základně sestavy displeje a uzavřete mezeru mezi panelem displeje a středním rámem.

**POZNÁMKA:** Ověřte, že kabel displeje, kabel dotykové obrazovky a kabel podsvícení displeje jsou plně protažené skrze sloty na základně sestavy displeje, než uzavřete mezeru mezi panelem displeje a středním rámem.

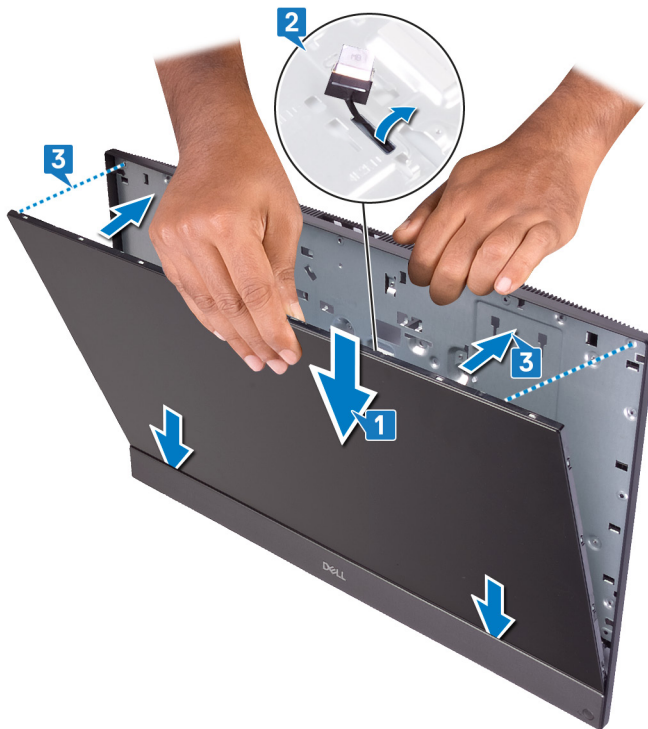

- 4 Umístěte základnu sestavy displeje na čistý rovný povrch, panelem displeje směrem dolů, a zašroubujte vodící šroub do vyznačeného místa.

**POZNÁMKA:** Kvůli správnému zarovnání panelu displeje a středního rámu je třeba tento krok provést před zašroubováním šroubů.

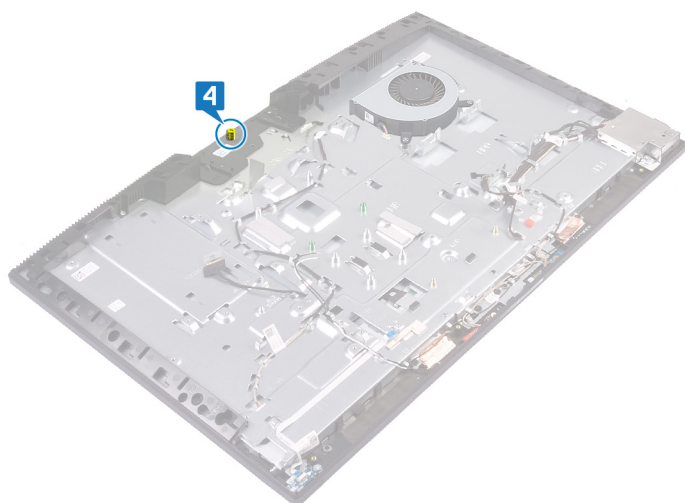

- 5 Zašroubujte postupně (podle pořadí vyznačeného na obrázku) 11 šroubů (M3x5), které připevňují panel displeje k základně sestavy displeje.

**POZNÁMKA:** Šrouby, jimiž jsou střední rám a základna sestavy displeje připevněny k panelu displeje, jsou stříbrné a kolem otvorů jsou vyleptaná písmena „LCD“.

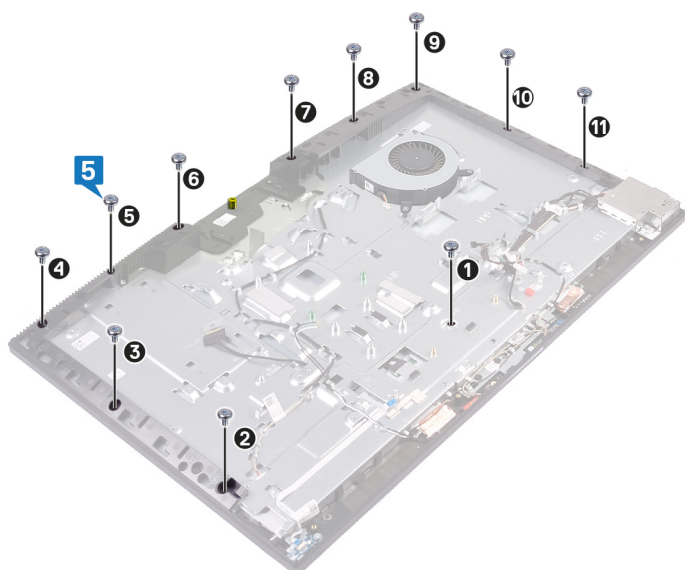

- 6 Demontujte upevňovací šroub z panelu displeje.



- 7 Zašroubujte šroub (M3x5), kterým je panel displeje připevněn ke střednímu rámu a základně sestavy displeje.
- 8 Protáhněte kabel podsvícení displeje skrze vodička na základně sestavy displeje.

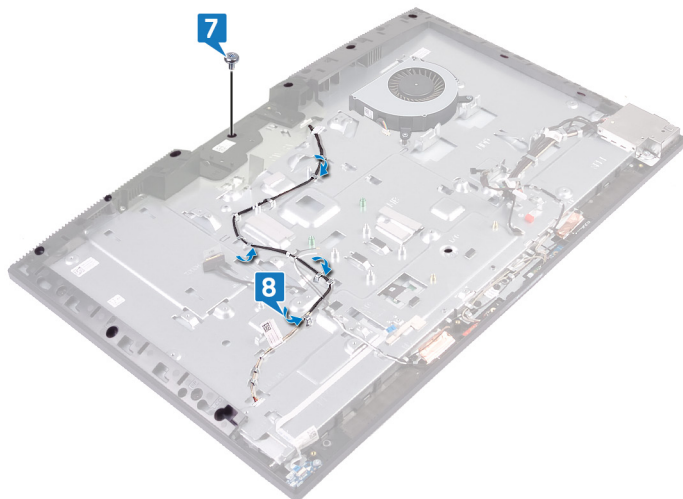

## Následné kroky

- 1 Vložte [základní desku](#).
- 2 Namontujte [reproduktory](#).
- 3 Namontujte [držák zadního panelu I/O](#).
- 4 Nasad'te [spodní kryt](#).
- 5 Namontujte [kameru](#).
- 6 Namontujte [chladič](#).
- 7 Namontujte [bezdrátovou kartu](#).
- 8 Nasad'te [kryt základní desky](#).
- 9 Namontujte [pevný disk](#).
- 10 Namontujte [zadní kryt](#).
- 11 Namontujte [podstavec](#).

## Demontáž středního rámu

**VAROVÁNÍ:** Před manipulací s vnitřními částmi počítače si přečtěte bezpečnostní informace dodané s počítačem a postupujte podle kroků popsaných v části **Před manipulací uvnitř počítače**. Po dokončení práce uvnitř počítače postupujte podle pokynů v části **Po manipulaci uvnitř počítače**. Další informace o vzorových postupech v oblasti bezpečnosti naleznete na domovské stránce Regulatory Compliance (Soulad s předpisy) na adrese [www.dell.com/regulatory\\_compliance](http://www.dell.com/regulatory_compliance).

### Přípravné kroky

- 1 Demontujte [podstavec](#).
- 2 Demontujte [zadní kryt](#).
- 3 Vyměňte [pevný disk](#).
- 4 Sejměte [kryt základní desky](#).
- 5 Demontujte [bezdrátovou kartu](#).
- 6 Demontujte [ventilátor](#).
- 7 Vyměňte [chladič](#).
- 8 Demontujte [kameru](#).
- 9 Sejměte [spodní kryt](#).
- 10 Demontujte [držák zadního panelu I/O](#).
- 11 Demontujte [mikrofon](#).
- 12 Vyměňte [reproduktory](#).
- 13 Demontujte [desku tlačítka napájení](#).
- 14 Demontujte [desku I/O](#).
- 15 Demontujte [port náhlavní soupravy](#).
- 16 Demontáž [antén](#).
- 17 Demontujte [základní desku](#).
- 18 Demontujte [port napájecího adaptéru](#). (platí pro počítače s displeji FHD)
- 19 Vyměňte [panel displeje](#).

### Postup

- 1 Vyšroubujte 16 šroubů (M3x5), kterými je střední rám připevněn k základně sestavy displeje.

**POZNÁMKA:** Šrouby, jimiž je střední rám připevněn k základně sestavy displeje, jsou černé a kolem otvorů jsou vyleptaná písmena „BP“.

- 2 Počínaje vyznačeným místem vysuňte a uvolněte západky na středním rámu ze slotů na základně sestavy displeje.

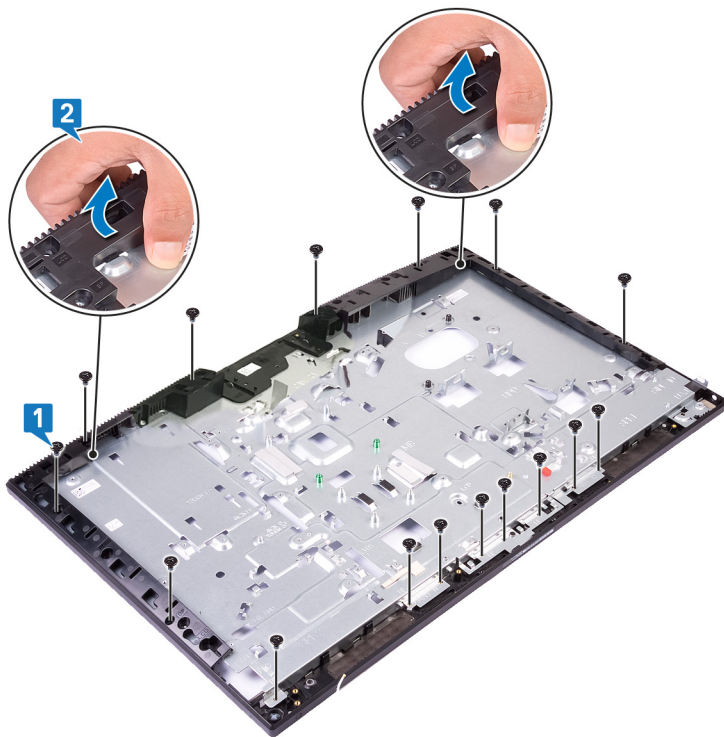

3 Zvedněte střední rám ze základny sestavy displeje.



4 Po provedení výše uvedených kroků vám zůstane jen střední rám.



## Montáž středního rámu

**VAROVÁNÍ:** Před manipulací s vnitřními částmi počítače si přečtěte bezpečnostní informace dodané s počítačem a postupujte podle kroků popsaných v části **Před manipulací uvnitř počítače**. Po dokončení práce uvnitř počítače postupujte podle pokynů v části **Po manipulaci uvnitř počítače**. Další informace o vzorových postupech v oblasti bezpečnosti naleznete na domovské stránce Regulatory Compliance (Soulad s předpisy) na adrese [www.dell.com/regulatory\\_compliance](http://www.dell.com/regulatory_compliance).

### Postup

- 1 Počínaje vyznačeným místem zasuněte a zarovnejte západky na středním rámu do slotů na základně sestavy displeje. Poté zacvakněte střední rám na místo na základně sestavy displeje.

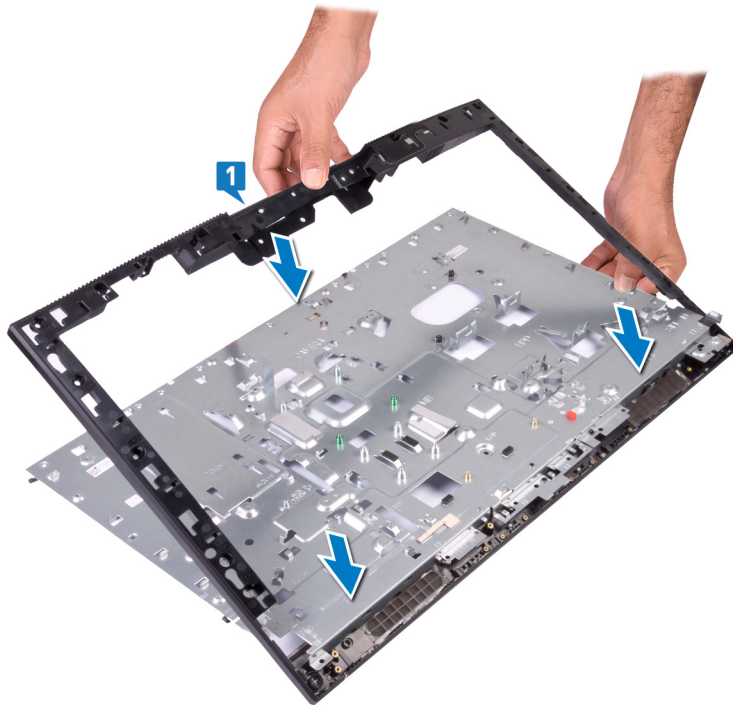

- 2 Zašroubujte 16 šroubů (M3x5), kterými je střední rám připevněn k základně sestavy displeje.

**POZNÁMKA:** Šrouby, jimiž je střední rám připevněn k základně sestavy displeje, jsou černé a kolem otvorů jsou vyleptaná písmena „BP“.

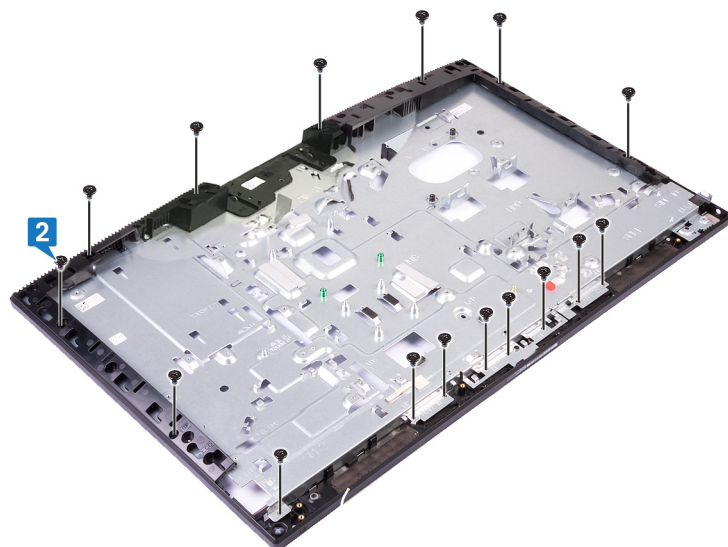

## Následné kroky

- 1 Nasad'te [panel displeje](#) zpět.
- 2 Nainstalujte [port napájecího adaptéru](#). (platí pro počítače s displeji FHD)
- 3 Vložte [základní desku](#).
- 4 Namontujte [antény](#).
- 5 Nasad'te [port náhlavní soupravy](#).
- 6 Namontujte [desku I/O](#).
- 7 Proveďte instalaci [desky tlačítka napájení](#).
- 8 Namontujte [reproduktory](#).
- 9 Nasad'te [mikrofony](#).
- 10 Namontujte [držák zadního panelu I/O](#).
- 11 Nasad'te [spodní kryt](#).
- 12 Namontujte [kameru](#).
- 13 Namontujte [chladič](#).
- 14 Namontujte [ventilátor](#).
- 15 Namontujte [bezdrátovou kartu](#).
- 16 Nasad'te [kryt základní desky](#).
- 17 Namontujte [pevný disk](#).
- 18 Namontujte [zadní kryt](#).
- 19 Namontujte [podstavec](#).

# Demontáž základny sestavy displeje

**VAROVÁNÍ:** Před manipulací s vnitřními částmi počítače si přečtěte bezpečnostní informace dodané s počítačem a postupujte podle kroků popsaných v části **Před manipulací uvnitř počítače**. Po dokončení práce uvnitř počítače postupujte podle pokynů v části **Po manipulaci uvnitř počítače**. Další informace o vzorových postupech v oblasti bezpečnosti naleznete na domovské stránce Regulatory Compliance (Soulad s předpisy) na adrese [www.dell.com/regulatory\\_compliance](http://www.dell.com/regulatory_compliance).

## Přípravné kroky

- 1 Demontujte [podstavec](#).
- 2 Demontujte [zadní kryt](#).
- 3 Vyměňte [pevný disk](#).
- 4 Sejměte [kryt základní desky](#).
- 5 Demontujte [bezdrátovou kartu](#).
- 6 Demontujte [ventilátor](#).
- 7 Vyměňte [chladič](#).
- 8 Demontujte [kameru](#).
- 9 Sejměte [spodní kryt](#).
- 10 Demontujte [držák zadního panelu I/O](#).
- 11 Demontujte [mikrofon](#).
- 12 Vyměňte [reproduktory](#).
- 13 Demontujte [desku tlačítka napájení](#).
- 14 Demontujte [desku I/O](#).
- 15 Demontujte [port náhlavní soupravy](#).
- 16 Demontáž [antén](#).
- 17 Demontujte [základní desku](#).
- 18 Demontujte [port napájecího adaptéru](#). (platí pro počítače s displeji FHD)
- 19 Vyměňte [panel displeje](#).
- 20 Vyměňte [střední rám](#).

## Postup

Po provedení předběžných úkonů vám zůstane základna sestavy displeje.

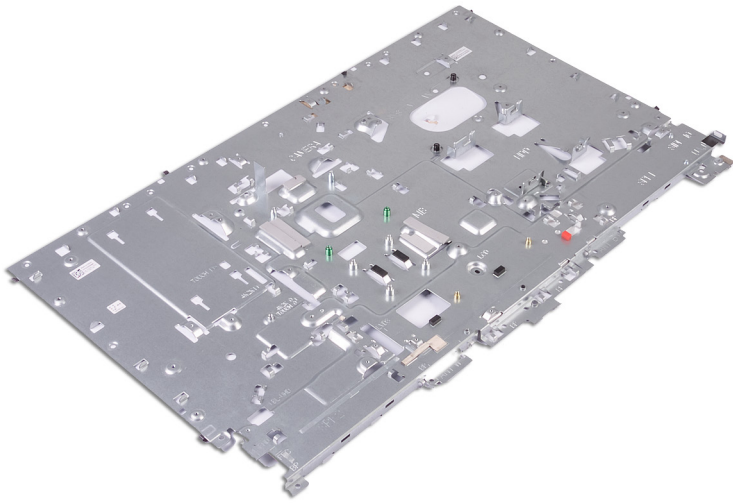

## Montáž základny sestavy displeje

**VAROVÁNÍ:** Před manipulací s vnitřními částmi počítače si přečtěte bezpečnostní informace dodané s počítačem a postupujte podle kroků popsaných v části **Před manipulací uvnitř počítače**. Po dokončení práce uvnitř počítače postupujte podle pokynů v části **Po manipulaci uvnitř počítače**. Další informace o vzorových postupech v oblasti bezpečnosti naleznete na domovské stránce Regulatory Compliance (Soulad s předpisy) na adrese [www.dell.com/regulatory\\_compliance](http://www.dell.com/regulatory_compliance).

### Postup

Položte základnu sestavy displeje na čistý a rovný povrch.

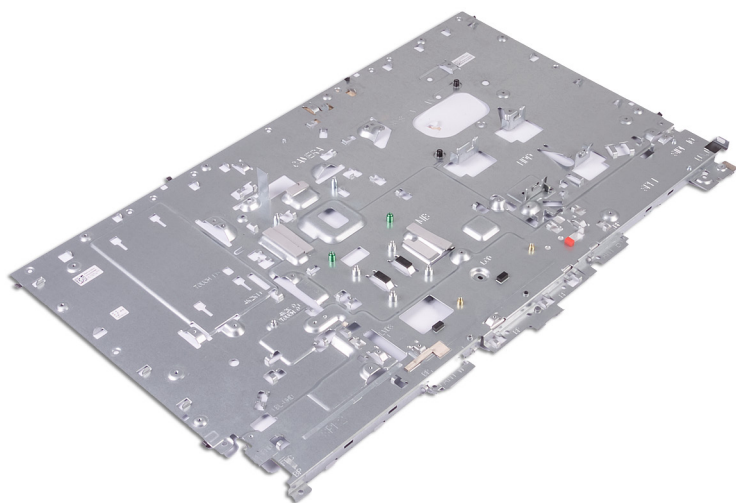

### Následné kroky

- 1 Nasad'te **střední rám**.
- 2 Nasad'te **panel displeje** zpět.
- 3 Nainstalujte **port napájecího adaptéru**. (platí pro počítače s displeji FHD)
- 4 Vložte **základní desku**.
- 5 Namontujte **antény**.
- 6 Nasad'te **port náhlavní soupravy**.
- 7 Namontujte **desku I/O**.
- 8 Proveďte instalaci **desky tlačítka napájení**.
- 9 Namontujte **reproduktory**.
- 10 Nasad'te **mikrofony**.
- 11 Namontujte **držák zadního panelu I/O**.
- 12 Nasad'te **spodní kryt**.
- 13 Namontujte **kameru**.
- 14 Namontujte **chladič**.
- 15 Namontujte **ventilátor**.
- 16 Namontujte **bezdrátovou kartu**.

- 17 Nasad'te kryt základní desky.
- 18 Namontujte pevný disk.
- 19 Namontujte zadní kryt.
- 20 Namontujte podstavec.

## Stažení ovladačů

### Stažení ovladače zvuku

- 1 Zapněte počítač.
  - 2 Přejděte na web [www.dell.com/support](http://www.dell.com/support).
  - 3 Zadejte výrobní číslo počítače a klikněte na možnost **Submit (Odeslat)**.
- POZNÁMKA:** Pokud výrobní číslo nemáte k dispozici, použijte funkci automatického rozpoznání nebo ručně vyhledejte model počítače.
- 4 Klikněte na možnost **Drivers & Downloads (Ovladače a soubory ke stažení)**.
  - 5 Klikněte na tlačítko **Detect Drivers (Detekovat ovladače)**.
  - 6 Chcete-li používat aplikaci **SupportAssist**, přečtěte si obchodní podmínky a potvrďte, že s nimi souhlasíte. Poté klikněte na tlačítko **Continue (Pokračovat)**.
  - 7 V případě potřeby váš počítač začne stahovat a instalovat aplikaci **SupportAssist**.
- POZNÁMKA:** Projděte si pokyny na obrazovce obsahující specifické instrukce pro daný prohlížeč.
- 8 Klikněte na možnost **View Drivers for My System (Zobrazit ovladače pro můj systém)**.
  - 9 Kliknutím na možnost **Download and Install (Stáhnout a nainstalovat)** zahájíte stahování a instalaci aktualizací všech ovladačů v počítači.
  - 10 Zvolte umístění, do kterého chcete soubory uložit.
  - 11 Pokud budete vyzváni, odsouhlasíte požadavek od **Řízení uživatelských účtů** na povolení změn v systému.
  - 12 Aplikace nainstaluje všechny nalezené ovladače a aktualizace.
- POZNÁMKA:** Ne všechny soubory lze nainstalovat automaticky. Zkontrolujte přehled instalace a ověřte, zda není třeba provést instalaci ručně.
- 13 Chcete-li provést stahování a instalaci ručně, klikněte na možnost **Category (Kategorie)**.
  - 14 V rozbalovacím seznamu klikněte na možnost **Audio (Zvuk)**.
  - 15 Klikněte na možnost **Download (Stahování)** a stáhněte ovladač zvuku pro počítač.
  - 16 Po dokončení stahování přejděte do složky, kam jste uložili soubor ovladače zvuku.
  - 17 Dvakrát klikněte na ikonu souboru ovladače zvuku a podle pokynů na obrazovce ovladač nainstalujte.

Tabulka 3. Ovladač zvuku před a po instalaci

Před instalací	Po instalaci
<ul style="list-style-type: none"> <li>▼ Sound, video and game controllers               <ul style="list-style-type: none"> <li>Intel(R) Display Audio</li> <li>NVIDIA Virtual Audio Device (Wave Extensible) (WDM)</li> <li>Realtek Audio</li> </ul> </li> </ul>	<ul style="list-style-type: none"> <li>▼ Sound, video and game controllers               <ul style="list-style-type: none"> <li>Intel(R) Display Audio</li> <li>NVIDIA High Definition Audio</li> <li>NVIDIA Virtual Audio Device (Wave Extensible) (WDM)</li> <li>Realtek Audio</li> </ul> </li> </ul>

### Stažení ovladače grafické karty

- 1 Zapněte počítač.
- 2 Přejděte na web [www.dell.com/support](http://www.dell.com/support).
- 3 Zadejte výrobní číslo počítače a klikněte na možnost **Submit (Odeslat)**.

**POZNÁMKA:** Pokud výrobní číslo nemáte k dispozici, použijte funkci automatického rozpoznání nebo ručně vyhledejte model počítače.

- Klikněte na možnost **Drivers & Downloads (Ovladače a soubory ke stažení)**.
- Klikněte na tlačítko **Detect Drivers (Detekovat ovladače)**.
- Chcete-li používat aplikaci **SupportAssist**, přečtěte si obchodní podmínky a potvrďte, že s nimi souhlasíte. Poté klikněte na tlačítko **Continue (Pokračovat)**.
- V případě potřeby váš počítač začne stahovat a instalovat aplikaci **SupportAssist**.

**POZNÁMKA:** Projděte si pokyny na obrazovce obsahující specifické instrukce pro daný prohlížeč.

- Klikněte na možnost **View Drivers for My System (Zobrazit ovladače pro můj systém)**.
- Kliknutím na možnost **Download and Install (Stáhnout a nainstalovat)** zahájíte stahování a instalaci aktualizací všech ovladačů v počítači.
- Zvolte umístění, do kterého chcete soubory uložit.
- Pokud budete vyzváni, odsouhlaste požadavek od **Řízení uživatelských účtů** na povolení změn v systému.
- Aplikace nainstaluje všechny nalezené ovladače a aktualizace.

**POZNÁMKA:** Ne všechny soubory lze nainstalovat automaticky. Zkontrolujte přehled instalace a ověřte, zda není třeba provést instalaci ručně.

- Chcete-li provést stahování a instalaci ručně, klikněte na možnost **Category (Kategorie)**.
- V rozbalovacím seznamu klikněte na možnost **Video**.
- Klikněte na možnost **Download (Stáhnout)** a stáhněte ovladač grafické karty pro počítač.
- Po dokončení stahování přejděte do složky, kam jste uložili soubor ovladače grafické karty.
- Dvakrát klikněte na ikonu souboru ovladače grafické karty a podle pokynů na obrazovce ovladač nainstalujte.

Tabulka 4. Grafické adaptéry před a po instalaci

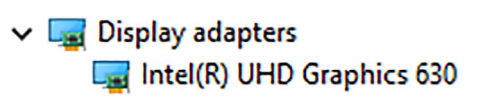
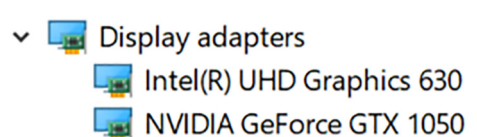
Před instalací	Po instalaci
	

## Stažení ovladače USB

- Zapněte počítač.
- Přejděte na web [www.dell.com/support](http://www.dell.com/support).
- Zadejte výrobní číslo počítače a klikněte na možnost **Submit (Odeslat)**.

**POZNÁMKA:** Pokud výrobní číslo nemáte k dispozici, použijte funkci automatického rozpoznání nebo ručně vyhledejte model počítače.

- Klikněte na možnost **Drivers & Downloads (Ovladače a soubory ke stažení)**.
- Klikněte na tlačítko **Detect Drivers (Detekovat ovladače)**.
- Chcete-li používat aplikaci **SupportAssist**, přečtěte si obchodní podmínky a potvrďte, že s nimi souhlasíte. Poté klikněte na tlačítko **Continue (Pokračovat)**.
- V případě potřeby váš počítač začne stahovat a instalovat aplikaci **SupportAssist**.

**POZNÁMKA:** Projděte si pokyny na obrazovce obsahující specifické instrukce pro daný prohlížeč.

- Klikněte na možnost **View Drivers for My System (Zobrazit ovladače pro můj systém)**.
- Kliknutím na možnost **Download and Install (Stáhnout a nainstalovat)** zahájíte stahování a instalaci aktualizací všech ovladačů v počítači.
- Zvolte umístění, do kterého chcete soubory uložit.
- Pokud budete vyzváni, odsouhlaste požadavek od **Řízení uživatelských účtů** na povolení změn v systému.

12 Aplikace nainstaluje všechny nalezené ovladače a aktualizace.

**POZNÁMKA:** Ne všechny soubory lze nainstalovat automaticky. Zkontrolujte přehled instalace a ověřte, zda není třeba provést instalaci ručně.

13 Chcete-li provést stahování a instalaci ručně, klikněte na možnost **Category (Kategorie)**.

14 V rozbalovacím seznamu klikněte na možnost **Chipset (Čipová sada)**.

15 Klikněte na možnost **Download (Stáhnout)** a stáhněte ovladač USB pro počítač.

16 Po dokončení stahování přejděte do složky, do které jste uložili soubor ovladače USB.

17 Dvakrát klikněte na ikonu souboru ovladače USB a podle pokynů na obrazovce ovladač nainstalujte.

## Stahování ovladače čipové sady

1 Zapněte počítač.

2 Přejděte na web [www.dell.com/support](http://www.dell.com/support).

3 Zadejte výrobní číslo počítače a klikněte na možnost **Submit (Odeslat)**.

**POZNÁMKA:** Pokud výrobní číslo nemáte k dispozici, použijte funkci automatického rozpoznání nebo ručně vyhledejte model počítače.

4 Klikněte na možnost **Drivers & Downloads (Ovladače a soubory ke stažení)**.

5 Klikněte na tlačítko **Detect Drivers (Detekovat ovladače)**.

6 Chcete-li používat aplikaci **SupportAssist**, přečtěte si obchodní podmínky a potvrďte, že s nimi souhlasíte. Poté klikněte na tlačítko **Continue (Pokračovat)**.

7 V případě potřeby váš počítač začne stahovat a instalovat aplikaci **SupportAssist**.

**POZNÁMKA:** Projděte si pokyny na obrazovce obsahující specifické instrukce pro daný prohlížeč.

8 Klikněte na možnost **View Drivers for My System (Zobrazit ovladače pro můj systém)**.

9 Kliknutím na možnost **Download and Install (Stáhnout a nainstalovat)** zahájíte stahování a instalaci aktualizací všech ovladačů v počítači.

10 Zvolte umístění, do kterého chcete soubory uložit.

11 Pokud budete vyzváni, odsouhlasíte požadavek od **Řízení uživatelských účtů** na povolení změn v systému.

12 Aplikace nainstaluje všechny nalezené ovladače a aktualizace.

**POZNÁMKA:** Ne všechny soubory lze nainstalovat automaticky. Zkontrolujte přehled instalace a ověřte, zda není třeba provést instalaci ručně.

13 Chcete-li provést stahování a instalaci ručně, klikněte na možnost **Category (Kategorie)**.

14 V rozbalovacím seznamu klikněte na možnost **Chipset (Čipová sada)**.

15 Klikněte na odkaz **Download (Stáhnout)** a stáhněte příslušný ovladač čipové sady pro váš počítač.

16 Po dokončení stahování přejděte do složky, kam jste uložili soubor ovladače čipové sady.

17 Dvakrát klikněte na ikonu souboru ovladače čipové sady a podle pokynů na obrazovce ovladač nainstalujte.

## Stahování ovladače síťové karty

1 Zapněte počítač.

2 Přejděte na web [www.dell.com/support](http://www.dell.com/support).

3 Zadejte výrobní číslo počítače a klikněte na možnost **Submit (Odeslat)**.

**POZNÁMKA:** Pokud výrobní číslo nemáte k dispozici, použijte funkci automatického rozpoznání nebo ručně vyhledejte model počítače.

4 Klikněte na možnost **Drivers & Downloads (Ovladače a soubory ke stažení)**.

5 Klikněte na tlačítko **Detect Drivers (Detekovat ovladače)**.

6 Chcete-li používat aplikaci **SupportAssist**, přečtěte si obchodní podmínky a potvrďte, že s nimi souhlasíte. Poté klikněte na tlačítko **Continue (Pokračovat)**.

7 V případě potřeby váš počítač začne stahovat a instalovat aplikaci **SupportAssist**.

**POZNÁMKA:** Projděte si pokyny na obrazovce obsahující specifické instrukce pro daný prohlížeč.

- 8 Klikněte na možnost **View Drivers for My System (Zobrazit ovladače pro můj systém)**.
- 9 Kliknutím na možnost **Download and Install (Stáhnout a nainstalovat)** zahájíte stahování a instalaci aktualizací všech ovladačů v počítači.
- 10 Zvolte umístění, do kterého chcete soubory uložit.
- 11 Pokud budete vyzváni, odsouhlasíte požadavek od **Řízení uživatelských účtů** na povolení změn v systému.
- 12 Aplikace nainstaluje všechny nalezené ovladače a aktualizace.

**POZNÁMKA:** Ne všechny soubory lze nainstalovat automaticky. Zkontrolujte přehled instalace a ověřte, zda není třeba provést instalaci ručně.

- 13 Chcete-li provést stahování a instalaci ručně, klikněte na možnost **Category (Kategorie)**.
- 14 V rozbalovacím seznamu klikněte na možnost **Network (Síť)**.
- 15 Klikněte na možnost **Download (Stáhnout)** a stáhněte ovladač síťové karty pro počítač.
- 16 Uložte soubor a po dokončení stahování přejděte do složky, kam jste soubor s ovladačem síťové karty uložili.
- 17 Dvakrát klikněte na ikonu souboru ovladače síťové karty a postupujte podle pokynů na obrazovce.

**Tabulka 5. Ovladač síťové karty před a po instalaci**

Před instalací	Po instalaci
<ul style="list-style-type: none"><li>Network adapters<ul style="list-style-type: none"><li>Bluetooth Device (Personal Area Network)</li><li>Bluetooth Device (RFCOMM Protocol TDI)</li><li>Intel(R) Ethernet Connection (7) I219-V</li><li>WAN Miniport (IKEv2)</li><li>WAN Miniport (IP)</li><li>WAN Miniport (IPv6)</li><li>WAN Miniport (L2TP)</li><li>WAN Miniport (Network Monitor)</li><li>WAN Miniport (PPPOE)</li><li>WAN Miniport (PPTP)</li><li>WAN Miniport (SSTP)</li></ul></li></ul>	<ul style="list-style-type: none"><li>Network adapters<ul style="list-style-type: none"><li>Bluetooth Device (Personal Area Network)</li><li>Bluetooth Device (RFCOMM Protocol TDI)</li><li>Intel(R) Ethernet Connection (7) I219-V</li><li>Intel(R) Wireless-AC 9560</li><li>WAN Miniport (IKEv2)</li><li>WAN Miniport (IP)</li><li>WAN Miniport (IPv6)</li><li>WAN Miniport (L2TP)</li><li>WAN Miniport (Network Monitor)</li><li>WAN Miniport (PPPOE)</li><li>WAN Miniport (PPTP)</li><li>WAN Miniport (SSTP)</li></ul></li></ul>

## Nastavení systému

① **POZNÁMKA:** V závislosti na počítači a nainstalovaných zařízeních nemusí být některé z uvedených položek zobrazeny.

### Funkce Boot Sequence

Funkce Boot Sequence nabízí rychlý a pohodlný způsob, jak obejít pořadí spouštění definované v konfiguraci systému a spustit systém přímo z určitého zařízení (např. optická jednotka nebo pevný disk). Během testu POST (Power-on Self Test), jakmile se zobrazí logo Dell, můžete:

- Otevřete nabídku System Setup (Konfigurace systému) stisknutím klávesy F2.
- Otevřete jednorázovou nabídku zavádění systému stisknutím klávesy F12.

Jednorázová nabídka zavádění systému obsahuje zařízení, ze kterých můžete spustit počítač, a možnost diagnostiky. Možnosti nabídky zavádění jsou následující:

- Removable Drive (Vyjímatelný disk) (je-li k dispozici)
- STXXXX Drive (Jednotka STXXXX)

① **POZNÁMKA:** XXX představuje číslo jednotky SATA.

- Optical Drive (Optická jednotka) (je-li k dispozici)
- Pevný disk SATA (je-li k dispozici)
- Diagnostika

① **POZNÁMKA:** Po výběru možnosti **Diagnostics (Diagnostika)** se zobrazí obrazovka **ePSA diagnostics (Diagnostika ePSA)**.

Na obrazovce s pořadím zavádění jsou k dispozici také možnosti přístupu na obrazovku nástroje Konfigurace systému.

### Navigační klávesy

① **POZNÁMKA:** V případě většiny možností nastavení systému se provedené změny zaznamenají, ale použijí se až po restartu počítače.

Klávesy	Navigace
Šipka nahoru	Přechod na předchozí pole.
Šipka dolů	Přechod na další pole.
Enter	Výběr hodnoty ve vybraném poli (je-li to možné) nebo přechod na odkaz v poli.
Mezerník	Rozbalení a sbalení rozevírací nabídky (je-li to možné).
Tab	Přechod na další specifickou oblast.
	① <b>POZNÁMKA:</b> Pouze u standardního grafického prohlížeče.
Esc	Přechod na předchozí stránku, dokud se nezobrazí hlavní obrazovka. Stisknutí klávesy Esc na hlavní obrazovce zobrazí zprávu s požadavkem o uložení veškerých neuložených změn a restartuje systém.

# Přehled systému BIOS

⚠ **UPOZORNĚNÍ:** Pokud nejste odborným uživatelem počítače, nastavení konfiguračního programu BIOS neměňte. Některé změny by mohly způsobit nesprávnou funkci počítače.

ℹ **POZNÁMKA:** Než začnete používat konfigurační program systému BIOS, doporučuje se zapsat si informace z obrazovek tohoto programu pro pozdější potřebu.

Konfigurační program BIOS použijte, když chcete:

- získat informace o hardwaru nainstalovaném v počítači, například o množství paměti RAM a velikosti pevného disku,
- změnit informace o konfiguraci systému,
- nastavit nebo změnit uživatelské možnosti, například heslo uživatele, typ nainstalovaného pevného disku a zapnutí nebo vypnutí základních zařízení.

## Přístup k programu nastavení systému BIOS

- 1 Zapněte (nebo restartujte) počítač.
- 2 Během testu POST, při zobrazení loga DELL vyčkejte na zobrazení výzvy ke stisknutí klávesy F2 a poté ihned stiskněte klávesu F2.

ℹ **POZNÁMKA:** Výzva F2 signalizuje, že probíhá inicializace klávesnice. Tato výzva se může zobrazit velmi rychle, je tedy nutné se na ni připravit a poté stisknout klávesu F2. Pokud klávesu F2 stisknete před zobrazením výzvy F2, nebude stisk zaregistrován. Pokud čekáte příliš dlouho a zobrazí se logo operačního systému, počkejte, dokud se nezobrazí plocha. Poté počítač vypněte a opakujte postup.

## Aktivace a deaktivace rozhraní USB v programu nastavení systému BIOS

- 1 Zapněte nebo restartujte počítač.
- 2 Když se zobrazí logo Dell, stisknutím klávesy F2 přejdete do programu pro nastavení systému BIOS. Zobrazí se program pro nastavení systému BIOS.
- 3 Na kartě **Advanced** (Pokročilé) zvolte **USB configuration**.(Konfigurace USB)
- 4 Zvolte **Front USB Ports** (Přední porty USB) nebo **Rear USB Ports** (Zadní porty USB) a povolte tak příslušné porty.
- 5 Uložte nastavení a program ukončete.

## Rozpoznání pevného disku v programu nastavení BIOS

- 1 Zapněte nebo restartujte počítač.
- 2 Když se zobrazí logo Dell, stisknutím klávesy F2 přejdete do programu pro nastavení systému BIOS. Seznam pevných disků se zobrazuje na kartě **Main** (Hlavní).

## Kontrola systémové paměti v nastavení systému BIOS.

- 1 Zapněte nebo restartujte počítač.
- 2 Když se zobrazí logo Dell, stisknutím klávesy F2 přejdete do programu pro nastavení systému BIOS. Informace o paměti jsou uvedeny na kartě **Main** (Hlavní).

# Možnosti nástroje System setup (Nastavení systému)

❗ **POZNÁMKA:** V závislosti na počítači a nainstalovaných zařízeních nemusí být některé z uvedených položek k dispozici.

**Tabulka 6. Možnost nastavení systému – Hlavní nabídka**

Main (Hlavní)	
System Time	Zobrazuje stávající čas ve formátu hh:mm:ss.
System Date	Zobrazí stávající datum ve formátu mm/dd/yyyy.
BIOS Version	Zobrazuje číslo verze programu BIOS.
Product Name	Zobrazuje název výrobku.
Service Tag	Umožňuje zadat výrobní číslo počítače.
Asset Tag	Zobrazí inventární číslo počítače.
CPU Type	Zobrazí typ procesoru.
CPU Speed	Zobrazení rychlosti procesoru.
CPU ID	Zobrazí identifikační kód procesoru.
Cache L1	Zobrazí velikost cache L1 procesoru.
Cache L2	Zobrazí velikost cache L2 procesoru.
Cache L3	Zobrazí velikost cache L3 procesoru.
First HDD	Zobrazí informace o primárním pevném disku.
AC Adapter Type	Zobrazí typ napájecího adaptéru.
System Memory	Zobrazí celkovou velikost nainstalované paměti počítače.
Memory Speed	Zobrazí takt paměti.

**Tabulka 7. Možnost nastavení systému – Pokročilá nabídka**

Advanced (Pokročilá)	
Rozšířené funkce systému BIOS	
Intel(R)SpeedStep(TM)	Povolí nebo zakáže funkci Intel SpeedStep. Výchozí hodnota: Enabled (Povoleno).
Virtualization	Toto pole určuje, zda může monitor virtuálního přístroje (VMM) používat přídavné funkce hardwaru poskytované virtualizační technologií Intel® Virtualization Technology.
VT for Direct I/O	Specifikuje, zda může monitor virtuálního přístroje (VMM) používat přídavné funkce hardwaru poskytované virtualizační technologií Intel® Virtualization Technology pro přímý I/O.
Integrated NIC	Slouží k ovládní ovladače LAN na desce.
SATA Operation	Umožňuje konfigurovat operační režim integrovaného řadiče pevného disku SATA.  Výchozí hodnota: AHCI
Adapter Warnings	Povolí nebo zakáže varování napájecího adaptéru.  Výchozí hodnota: Enabled (Povoleno)

## Advanced (Pokročilá)

Intel Software Guard Extensions	Povolí, zakáže nebo nastaví softwarové řízení funkce Intel® Software Guard Extensions (SGX).  Výchozí nastavení: Software controlled (Řízeno softwarově)
BIOS Recovery from Hard Drive	Povolí nebo zakáže obnovení systému BIOS z pevného disku.  Výchozí hodnota: Enabled (Povoleno)
BIOS Auto-Recovery (Automatické obnovení systému BIOS)	Povolí nebo zakáže automatické obnovení systému BIOS. Výchozí hodnota: Disabled (Zakázáno)
Always perform Integrity Check (Vždy provést kontrolu integrity)	Je-li povolena, provádí systém BIOS při každém spuštění kontrolu integrity obrazu systému BIOS. Je-li zakázána, provádí systém BIOS kontrolu integrity obrazu pouze v případě, že předchozí spuštění nedoběhlo do konce. Výchozí hodnota: Disabled (Zakázáno)

## USB Configuration

Rear USB Ports	Umožňuje zapnout nebo vypnout zadní porty USB.
Side USB Ports (Boční porty USB)	Umožňuje zapnout nebo vypnout boční porty USB.

## Power Options

Wake Up by Integrated LAN	Povolí nebo zakáže napájení systému prostřednictvím speciálních signálů LAN. Výchozí hodnota: Disabled (Zakázáno)
AC Recovery	Umožňuje nastavit, jakou akci počítač vykoná při obnovení napájení.
Deep Sleep Control	Povolí nebo zakáže podporu režimu Deep Sleep. Výchozí hodnota: Enabled (Povoleno)
USB Wake support (S3)	Povolí nebo zakáže, aby zařízení USB mohla probouzet systém z pohotovostního režimu. Výchozí hodnota: Enabled (Povoleno)
USB Powershare Support State	Povolí nebo zakáže nabíjení zařízení USB. Výchozí hodnota: Disabled (Zakázáno)
Auto Power On	Tato volba nastavuje denní dobu, kdy se má systém automaticky spouštět.
Auto Power On Mode	Systém se zapne automaticky.
Auto Power On Date	Automatické zapnutí v určitý den.
Auto Power On Time	Automatické zapnutí v určitém čase.
Numlock Key	Umožňuje nastavit stav klávesy Numlock během spouštění systému na On nebo Off (Zapnuto nebo Vypnuto).

## SupportAssist System Resolution (Systém řešení SupportAssist)

Auto OS recovery Threshold	Řídí automatický průběh zavádění systému pro konzoli rozlišení systému SupportAssist a pro nástroj obnovy Dell OS Recovery.
----------------------------	---

## Advanced (Pokročilá)

SupportAssist Power Recovery

Možnost SupportAssist OS Recovery umožňuje povolit či zakázat průběh zavádění pro nástroj SupportAssist OS Recovery Tool v případě některých chyb systému. Jestliže je možnost SupportAssist OS Recovery vypnuta, bude automatický průběh spouštění pro nástroj SupportAssist OS Recovery Tool zakázán.

Výchozí hodnota: Disabled (Zakázáno)

### Tabulka 8. Možnosti nástroje System setup (Nastavení systému) – nabídka Security (Zabezpečení)

#### Security (Zabezpečení)

Unlock Setup Status	Zobrazuje stav nastavení odemknutí.
Admin Password Status	Zobrazuje stav hesla správce.
System Password Status	Zobrazuje stav systémového hesla.
HDD Password Status	Zobrazuje stav hesla k pevnému disku.
Asset Tag	Zobrazí inventární číslo počítače.
Admin Password	Umožňuje nastavit heslo správce.
System Password	Umožňuje nastavení systémového hesla.
HDD Password	Umožňuje nastavit heslo pevného disku.
Password change	Umožňuje určit, zda jsou po nastavení hesla správce povoleny změny systémových hesel a hesel pevného disku.
Computrance	Umožňuje pomáhat se sledováním majetku a poskytovat služby obnovení v případě ztráty nebo odcizení počítače.
Firmware TPM	Umožňuje zapnout nebo vypnout firmwarovou funkci TPM.
PPI Bypass for Clear Commands (Obejití PPI pro mazací příkazy)	Umožňuje řídit rozhraní fyzické přítomnosti (PPI) modulu TPM. Při povolení umožňuje toto nastavení operačnímu systému přeskočit uživatelskou výzvu BIOS PPI v rámci příkazu Clear. Změny tohoto nastavení se uplatní okamžitě.
Aktualizace firmwaru kapsle UEFI	Umožňuje zapnout nebo vypnout funkci UEFI Firmware Capsule Updates. Výchozí hodnota: Enabled (Povoleno)

### Tabulka 9. Možnost nastavení systému – Nabídka při zavádění systému

#### Boot (Zavádění)

Boot List Option	Umožňuje zvolit spouštění systému ze staršího zařízení nebo UEFI.
File Browser Add Boot Option	Umožňuje procházet souborový systém zařízení a zvolit program bootloader.
File Browser Del Boot Option	Umožňuje odstranit zaváděcí nabídku systému.
Secure Boot (Bezpečné zavádění)	Umožňuje zapnout nebo vypnout zabezpečení spouštění operačního systému. Výchozí hodnota: Disabled (Zakázáno)
Legacy option ROMs	Povolí nebo zakáže paměti ROM starších možností.
Attempt Legacy Boot (Pokus o starší způsob zavádění)	Umožňuje systému okamžitě načíst seznam starších možností spouštění, jestliže se nepodaří načíst seznam spouštění UEFI.

## Boot (Zavádění)

Boot Option Priorities	Zobrazí priority možností spouštění.
Boot Option #1	Zobrazí první možnost zavádění systému.
Boot Option #2	Zobrazí druhou možnost zavádění systému.
Boot Option #3	Zobrazí třetí možnost zavádění systému.

Tabulka 10. Možnost nastavení systému – Nabídka při ukončení

## Exit (Konec)

Save Changes and Reset	Umožňuje resetovat systém po uložení změn.
Discard Changes and Reset	Umožňuje resetovat systém bez uložení změn.
Restore defaults	Umožňuje obnovit výchozí nastavení.
Discard Changes	Umožňuje zrušit změny.
Save Changes	Umožňuje uložit změny.

# Aktualizace systému BIOS

Aktualizaci systému BIOS je vhodné provést v případě, že je k dispozici jeho nová verze, nebo v případě výměny systémové desky.

Postup aktualizace systému BIOS:

- 1 Zapněte počítač.
- 2 Přejděte na web [www.dell.com/support](http://www.dell.com/support).
- 3 Klikněte na možnost **Product Support (Podpora k produktu)**, zadejte výrobní číslo počítače a klikněte na možnost **Submit (Odeslat)**.

**POZNÁMKA:** Pokud výrobní číslo nemáte k dispozici, použijte funkci automatického rozpoznání nebo ručně vyhledejte model počítače.

- 4 Klikněte na možnost **Drivers & downloads (Ovladače a stahování) > Find it myself (Najdu to sám)**.
- 5 Vyberte operační systém nainstalovaný v počítači.
- 6 Přejděte na stránce dolů a rozbalte možnost **BIOS (Systém BIOS)**.
- 7 Klikněte na odkaz **Download (Stáhnout)** a stáhněte si nejnovější verzi systému BIOS pro váš počítač.
- 8 Po dokončení stahování přejděte do složky, kam jste soubor s aktualizací systému BIOS uložili.
- 9 Dvakrát klikněte na ikonu souboru s aktualizací systému BIOS a postupujte podle pokynů na obrazovce.

## Aktualizace systému BIOS

Aktualizaci systému BIOS je vhodné provést v případě, že je k dispozici jeho nová verze, nebo v případě výměny systémové desky.

Postup aktualizace systému BIOS:

- 1 Zapněte počítač.
- 2 Přejděte na web [www.dell.com/support](http://www.dell.com/support).
- 3 Klikněte na možnost **Product Support (Podpora k produktu)**, zadejte výrobní číslo počítače a klikněte na možnost **Submit (Odeslat)**.

**POZNÁMKA:** Pokud výrobní číslo nemáte k dispozici, použijte funkci automatického rozpoznání nebo ručně vyhledejte model počítače.

- 4 Klikněte na možnost **Drivers & downloads (Ovladače a stahování) > Find it myself (Najdu to sám)**.
- 5 Vyberte operační systém nainstalovaný v počítači.
- 6 Přejděte na stránce dolů a rozbalte možnost **BIOS (Systém BIOS)**.
- 7 Klikněte na odkaz **Download (Stáhnout)** a stáhněte si nejnovější verzi systému BIOS pro váš počítač.
- 8 Po dokončení stahování přejděte do složky, kam jste soubor s aktualizací systému BIOS uložili.
- 9 Dvakrát klikněte na ikonu souboru s aktualizací systému BIOS a postupujte podle pokynů na obrazovce.

## Reinstalace Windows pomocí disku USB pro obnovu systému

**UPOZORNĚNÍ:** Tento proces zformátuje pevný disk a odstraní všechna data z počítače. Nezapomeňte předtím zazálohovat všechna data.

**POZNÁMKA:** Před instalací systému Windows ověřte, že má počítač více než 2 GB paměti a více než 32 GB místa na disku.

**POZNÁMKA:** Proces může trvat až hodinu a počítač se během obnovení restartuje.

- 1 Připojte jednotku USB pro obnovu systému k počítači.
- 2 Restartujte počítač.
- 3 Když se zobrazí logo Dell, stisknutím klávesy F12 přejdete do nabídky spouštění. Zobrazí se nabídka **Preparing one-time boot menu (příprava jednorázové nabídky pro zavedení systému)**.
- 4 Po načtení nabídky pro zavedení systému zvolte v části **UEFI BOOT** zařízení USB pro obnovu systému. Systém se restartuje a zobrazí se obrazovka **Choose the keyboard layout (zvolte rozložení klávesnice)**.
- 5 Zvolte rozložení klávesnice.
- 6 Na obrazovce **Choose an option (zvolte vhodnou možnost)** klikněte na **Troubleshoot (řešení problémů)**.
- 7 Klikněte na **Recover from a drive (obnova z disku)**.
- 8 Vyberte si jednu z následujících možností:
  - **Just remove my files (pouze odstranit mé soubory)**, která provede rychlé formátování.
  - **Fully clean the drive (kompletně vymazat disk)**, která provede kompletní formátování.
- 9 Kliknutím na **Recover (obnova)** spusťte proces obnovení.

# Rozšířená diagnostika vyhodnocení systému před jeho spuštěním (ePSA)

**⚠ UPOZORNĚNÍ:** Používejte diagnostiku ePSA pouze k testování tohoto počítače. Použití tohoto programu s jinými počítači může mít za následek neplatné výsledky nebo chybové zprávy.

Diagnostika ePSA (známá také jako diagnostika systému) provádí celkovou kontrolu hardwaru. Diagnostika ePSA je integrována do systému BIOS a je spouštěna interně systémem BIOS. Integrovaná diagnostika systému poskytuje sadu možností pro konkrétní zařízení nebo jejich skupiny a umožní vám:

- Spouštět testy automaticky nebo v interaktivním režimu
- Opakovat testy
- Zobrazit nebo ukládat výsledky testů
- Procházet testy a využitím dalších možností testu získat dodatečné informace o zařízeních, u kterých test selhal
- Prohlížet stavové zprávy s informacemi o úspěšném dokončení testu
- Prohlížet chybové zprávy s informacemi o problémech, ke kterým během testu došlo

**① POZNÁMKA:** Některé testy pro konkrétní zařízení vyžadují zásah uživatele. Při provádění diagnostických testů buďte vždy přítomni u terminálu počítače.

Další informace naleznete na stránce [Dell ePSA Diagnostic 3.0](#).

## Spuštění diagnostiky ePSA

- 1 Zapněte počítač.
- 2 Během spouštění počítače vyčkejte na zobrazení loga Dell a stiskněte klávesu F12.
- 3 Na obrazovce se spouštěcí nabídkou vyberte možnost **Diagnostics (Diagnostika)**.
- 4 V levém spodním rohu klepněte na klávesu s šipkou.  
Zobrazí se úvodní strana diagnostiky.
- 5 Stisknutím šipky v pravém spodním rohu přejdete na seznam stránek.  
V seznamu jsou uvedeny zjištěné položky.
- 6 Chcete-li spustit diagnostický test u konkrétního zařízení, stiskněte klávesu Esc a klepnutím na tlačítko **Yes (Ano)** ukončete diagnostický test.
- 7 V levém podokně vyberte požadované zařízení a klepněte na tlačítko **Run Tests (Spustit testy)**.
- 8 V případě jakéhokoli problému se zobrazí chybové kódy.  
Chybový kód a ověřovací číslo si poznamenejte a obraťte se na společnost Dell.

## Automatický integrovaný test displeje

Následující postup obsahuje pokyny, jak provést automatický vestavěný test displeje:

- 1 Vypněte počítač.
- 2 Stiskněte a podržte tlačítko automatického vestavěného testu displeje.
- 3 Stiskněte a přidržte tlačítko napájení.
- 4 Uvolněte vypínač.
- 5 Přidržte tlačítko automatického vestavěného testu displeje, dokud se test nespustí.

## Diagnostika

**Indikátor stavu napájení:** označuje stav napájení.

**Svíí oranžově** – Počítač nedokáže spustit operační systém. To znamená, že nefunguje zdroj napájení nebo jiné zařízení v počítači.

**Bliká oranžově** – Počítač nedokáže spustit operační systém. To znamená, že zdroj napájení funguje, ale jiné zařízení v počítači nefunguje nebo není správně nainstalováno.

**POZNÁMKA:** Podle vzorců blikání můžete poznat, které zařízení selhalo.

**Nesvítí** – Počítač je ve stavu hibernace nebo vypnutý.

Indikátor stavu napájení bliká oranžově a zároveň pípají kódy značící chyby.

Příklad: indikátor stavu napájení oranžově dvakrát zabliká, následuje pauza a potom zabliká třikrát bíle a následuje pauza. Tento vzor (2, 3) pokračuje, dokud se počítač nevypne, a znamená, že nebyla nalezena bitová kopie.

V následující tabulce jsou uvedeny různé vzory blikání a jejich význam.

**Tabulka 11. Indikátory diagnostiky systému**

Vzor blikání	Popis problému
1	Základní deska, poškození systému BIOS nebo selhání paměti ROM
2	Paměť nenalezena
3	Chyba základní desky / čipové sady
4	Chyba paměti/RAM
5	selhání knoflíkové baterie
6	Selhání grafického procesoru
7	Selhání procesoru
8	Došlo k selhání displeje
3,6	Bitová kopie BIOS nebyla nalezena
3,7	Bitová kopie BIOS byla nalezena, ale je neplatná
Svítil oranžově > 2, 1	Selhání procesoru

Počítač může během spouštění vydávat série zvukových signálů, pokud nelze chyby nebo problémy zobrazit. Opakované zvukové kódy pomáhají uživateli řešit problémy s počítačem.

**Indikátor stavu kamery:** Označuje, zda se používá kamera.

- Jasně bílá – kamera se používá.
- Nesvítí – kamera se nepoužívá.

## Uvolnění statické elektřiny (Flea power)

Flea power je zbytková statická elektřina, která zůstává v počítači i po jeho vypnutí a vyjmutí baterie. Následující postup obsahuje kroky potřebné k uvolnění statické elektřiny z počítače.

- 1 Vypněte počítač.
- 2 Odpojte napájecí adaptér od počítače.
- 3 Stisknutím a podržením tlačítka napájení po dobu 15 sekund vybijte statickou elektřinu.
- 4 Připojte napájecí adaptér do počítače.
- 5 Zapněte počítač.

## Cyklus napájení sítě Wi-Fi

Pokud počítač nemůže přistupovat k internetu kvůli problému s konektivitou Wi-Fi, můžete provést restart napájení sítě Wi-Fi. Následující postup obsahuje kroky potřebné k provedení restartu napájení sítě Wi-Fi.

**POZNÁMKA:** Někteří poskytovatelé internetového připojení poskytují kombinované zařízení modem-směrovač.



- 1 Vypněte počítač.
- 2 Vypněte modem.
- 3 Vypněte bezdrátový směrovač.
- 4 Počkejte 30 sekund.
- 5 Zapněte bezdrátový směrovač.
- 6 Zapněte modem.
- 7 Zapněte počítač.

# Pomoc a kontakt na společnost Dell

## Zdroje pro vyhledání nápovědy

Informace a nápovědu k produktům a službám Dell můžete získat v těchto zdrojích samoobslužné pomoci.

### Tabulka 12. Zdroje pro vyhledání nápovědy

Informace o produktech a službách společnosti Dell	<a href="http://www.dell.com">www.dell.com</a>
Aplikace Dell Help & Support	
Tipy	
Kontaktujte oddělení podpory	V hledání Windows zadejte text <b>Contact Support</b> a poté stiskněte klávesu <b>Enter</b> .
Nápověda k operačnímu systému online	<a href="http://www.dell.com/support/windows">www.dell.com/support/windows</a> <a href="http://www.dell.com/support/linux">www.dell.com/support/linux</a>
Informace o odstraňování problémů, uživatelské příručky, pokyny nastavení, technické údaje produktu, blogy technické nápovědy, ovladače, aktualizace softwaru atd.	<a href="http://www.dell.com/support">www.dell.com/support</a>
Články ze znalostní databáze Dell ohledně různých problémů s počítačem.	<ol style="list-style-type: none"> <li>1 Přejděte na web <a href="http://www.dell.com/support">www.dell.com/support</a>.</li> <li>2 Do pole <b>Search (Vyhledávání)</b> zadejte předmět nebo klíčové slovo.</li> <li>3 Kliknutím na <b>Search (Vyhledat)</b> načtete související články.</li> </ol>
Zjistěte následující informace o svém produktu:	Viz část <i>Me and My Dell (Já a můj Dell)</i> na webu <a href="http://www.dell.com/support/manuals">www.dell.com/support/manuals</a> .
<ul style="list-style-type: none"> <li>• Technické údaje produktu</li> <li>• Operační systém</li> <li>• Nastavení a používání produktu</li> <li>• Zálohování dat</li> <li>• Řešení problémů a diagnostika</li> <li>• Obnovení továrního a systémového nastavení</li> <li>• Údaje BIOS</li> </ul>	<p>Chcete-li najít pasáž <i>Me and My Dell (Já a můj Dell)</i> ke svému produktu, identifikujte jej pomocí následujících informací:</p> <ul style="list-style-type: none"> <li>• Zvolte <b>Detect Product (Detekovat produkt)</b>.</li> <li>• Vyhledejte produkt z rozbalovací nabídky pod nadpisem <b>View Products (Zobrazit produkty)</b>.</li> <li>• Na vyhledávacím panelu zadejte <b>Service Tag number (Číslo servisního označení)</b> nebo <b>Product ID (ID produktu)</b>.</li> </ul>

## Kontaktování společnosti Dell

Informace o kontaktování společnosti Dell ohledně prodeje, technické podpory a záležitostí týkajících se zákaznických služeb naleznete na webu [www.dell.com/contactdell](http://www.dell.com/contactdell).

 **POZNÁMKA:** Dostupnost se liší v závislosti na zemi a produktu a některé služby nemusí být ve vaší zemi k dispozici.

 **POZNÁMKA:** Pokud nemáte aktivní internetové připojení, můžete najít kontaktní informace na nákupní faktuře, balicím seznamu, účtence nebo v katalogu produktů společnosti Dell.