

Inspiron 27 7000

Namestitev in tehnični podatki

Model računalnika: Inspiron 27-7775
Regulativni model: W16C
Regulativni tip: W16C001



Opombe, svarila in opozorila



OPOMBA: OPOMBA označuje pomembne informacije, s katerimi lahko izboljšate učinkovitost izdelka.



POZOR: PREVIDNO označuje možnost poškodbe strojne opreme ali izgube podatkov in vam svetuje, kako se izogniti težavi.



Opozorilo: OPOZORILO označuje možnost poškodb lastnine, telesnih poškodb ali smrti.

Copyright © 2017 družba Dell Inc. ali njene hčerinske družbe. Vse pravice pridržane. Dell, EMC in druge blagovne znamke so blagovne znamke družbe Dell Inc. ali njenih hčerinskih družb. Druge blagovne znamke so lahko blagovne znamke njihovih lastnikov.

2017 - 05

Rev. A00

Kazalo

Namestitev računalnika.....	5
Pogledi.....	9
Zgoraj.....	9
Spredej.....	9
Levo.....	10
Dno.....	11
Zadaj.....	12
Zadnja plošča.....	13
Nagib.....	15
Tehnični podatki.....	16
Mere in teža.....	16
Informacije o sistemu.....	16
Pomnilnik.....	16
Vrata in priključki.....	17
Komunikacije.....	17
Zvok.....	18
Pri skladiščenju.....	18
Bralnik pomnilniške kartice.....	19
Kamera.....	19
Grafična kartica.....	19
Stojalo.....	20
Napajalnik.....	20
Zaslon.....	20
Računalniško okolje.....	21



Iskanje pomoči in stik z družbo Dell.....	22
Viri samopomoči.....	22
Stik z družbo Dell.....	23



Namestitev računalnika

- 1 Namestite stojalo.
 - a) Dvignite dvižni del stojala.

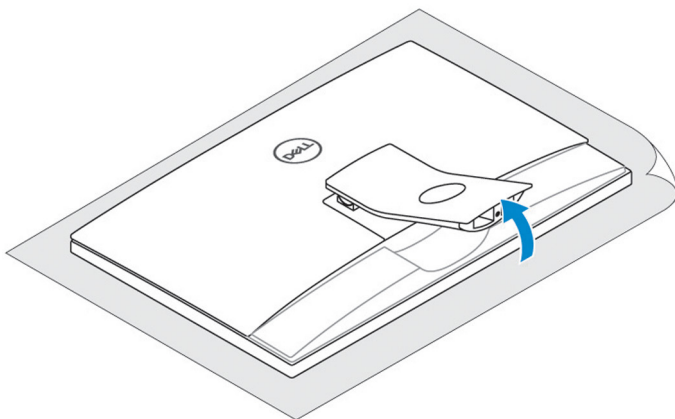

- b) Pritrdite podnožje.

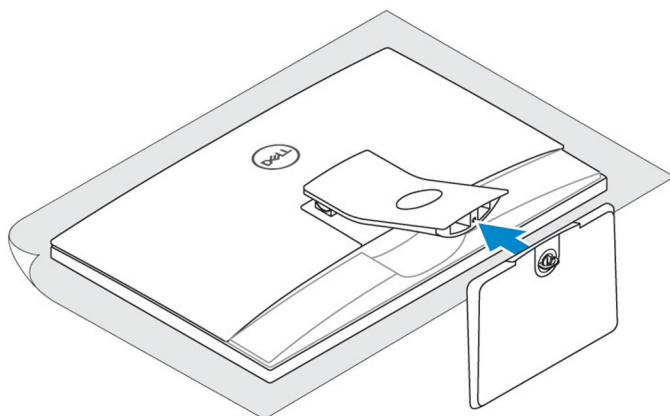

- c) Privijte zaskočni vijak, s katerim je podnožje pritrjeno na stojalo.

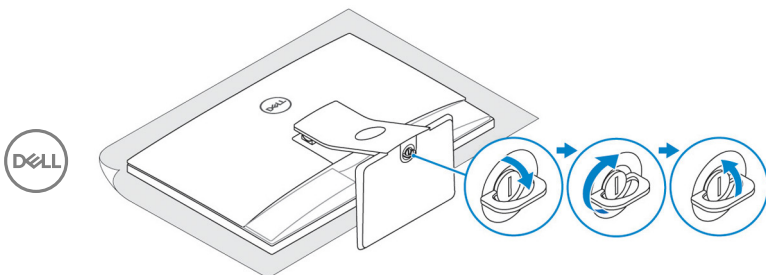

- 2 Namestite tipkovnico in miško.
Navodila najdete v dokumentaciji, ki je bila priložena tipkovnici in miški.
- 3 Priključite napajalnik.

 **OPOMBA:** Kabel napajalnika napeljite skozi vodilo na stojalu, da se izognete morebitnim poškodbam napajalnika.

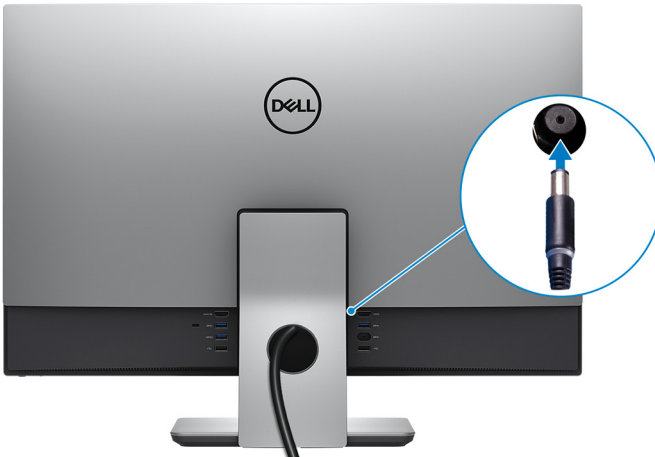

- 4 Pritisnite gumb za napajanje.



5 Končajte namestitev operacijskega sistema.

Za Windows:

a) Vzpostavite povezavo z omrežjem.

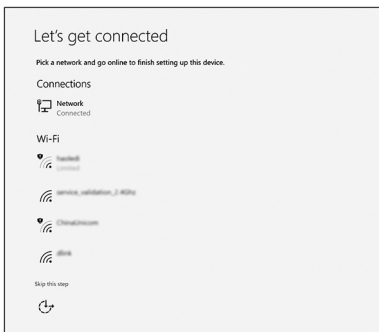

b) Vpišite se v svoj Microsoftov račun ali ustvarite nov račun.

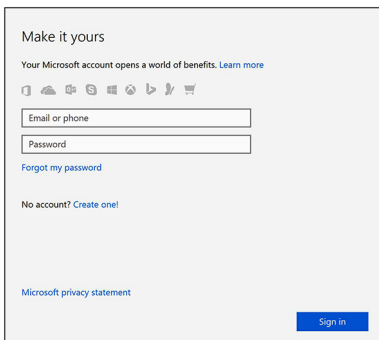

Za Ubuntu:

Sledite navodilom na zaslonu in zaključite namestitev.



6 Raziščite Dellove vire na namizju.

Tabela 1. Poiščite programe Dell.



Registrirajte svoj računalnik



Dell Help & Support (Podpora in pomoč Dell)

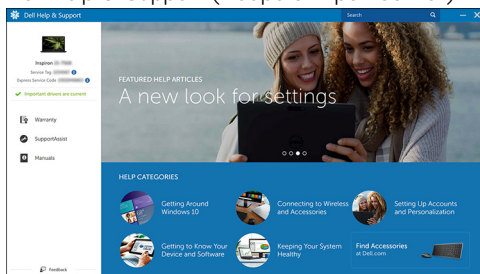

SupportAssist — Preglejte in posodobite svoj računalnik

Pogledi

Zgoraj



1 **Niz mikrofонов (4)**

Zagotavlja digitalni vhod za zvok za snemanje zvoka, videoklice in podobno.

Spredaj



1 **Infrardeča oddajnika (2)**

Oddaja infrardečo svetlobo, ki infrardeči kameri dovoljuje zaznavanje globine in gibanja.

2 **Lučka za stanje kamere**

Sveti, ko je kamera v uporabi.

3 **Kamera**



Omogoča vam videoklepet, fotografiranje in snemanje videoposnetkov.

4 **Infrardeča kamera**

Funkcija kamere za zaznavanje globine povečuje varnost, če je kamera povezana s preverjanjem pristnosti z zaznavanjem obrazov funkcije Windows Hello.

Levo



1 **Reža za kartico SD**

Bere s kartice SD in zapisuje nanjo.

2 **Vrata USB 3.1 1. generacije s funkcijo PowerShare**

Priključite zunanje naprave, kot so naprave za shranjevanje in tiskalniki.

Zagotavlja hitrosti prenosa podatkov do 5 Gb/s. Funkcija PowerShare vam omogoča polnjenje naprav USB, tudi ko je vaš računalnik ugasnjen.



OPOMBA: Če je računalnik izklopljen ali v stanju mirovanja, morate priključiti napajalnik, če želite polniti svoje naprave prek vrat PowerShare. To funkcijo morate omogočiti v programu za nastavitvev BIOS-a.



OPOMBA: Določene naprave USB se morda ne bodo polnile, ko je računalnik izklopljen ali v stanju spanja. V teh primerih za polnjenje naprave vklopite računalnik.

3 Vrata za slušalke

Priključite slušalke ali slušalke z mikrofonom (kombinacija slušalk in mikrofona).

Dno

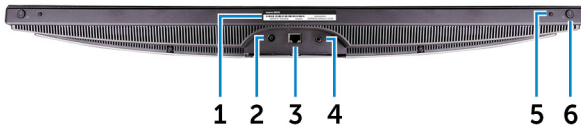

1 Servisna oznaka

Servisna oznaka je edinstven alfanumeričen identifikator, ki Dellovim servisnim tehnikom omogoča identifikacijo komponent strojne opreme v vašem računalniku in dostop do informacij o garanciji.

2 Vrata za napajalnik

Za napajanje računalnika priključite napajalnik.

3 Omrežna vrata (z lučkami)

Priključite ethernetni kabel (RJ45) z usmerjevalnika ali širokopasovnega modema za omrežje ali dostop do spleta.

Dve lučki poleg priključka nakazujeta status povezljivosti in omrežno aktivnost.

4 Izhodni priključek za zvok

Za priključitev naprav za predvajanje zvoka, kot so zvočniki, ojačevalniki in druge naprave.

5 Gumb za izbor vhodnega vira

Pritisnite ga, da izberete vhodni videovir.

6 Gumb za vklop/izklop

Pritisnite ga za vklop računalnika, če je izklopljen, v stanju spanja ali v stanju mirovanja.

Pritisnite ga za preklop računalnika v stanje stanja, če je vklopljen.

Pritisnite in zadržite ga za 4 sekunde za prisilno zaustavitev računalnika.



 **OPOMBA:** Delovanje gumba za vklop/izklop lahko prilagodite v možnostih porabe energije. Več informacij najdete v razdelku *Me and My Dell (Jaz in moj Dell)* na spletni strani support.dell.com/manuals.

Zadaj

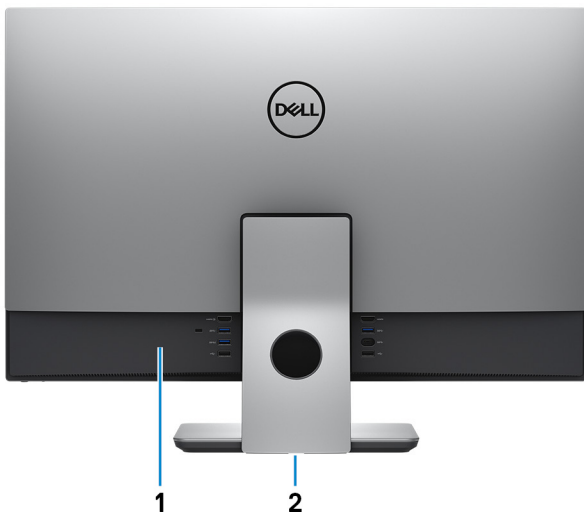

1 **Zadnja plošča**

Priključite USB, zvočne, video- in druge naprave.

2 **Regulativna oznaka**

Na njej so prikazani podatki računalnika, določeni s predpisi.

Zadnja plošča



1 Vhodna vrata HDMI

Za priključitev igralne konzole, predvajalnika diskov Blu-ray in drugih naprav, ki podpirajo izhodni priključek HDMI.

2 Vrata USB 3.1 1. generacije

Priključite zunanje naprave, kot so naprave za shranjevanje in tiskalniki. Zagotavlja hitrosti prenosa podatkov do 5 Gb/s.

3 Reža za varnostni kabel (za ključavnice Kensington)

Priključite varnostni kabel, da preprečite neželeno premikanje računalnika.

4 Vrata USB 3.1 1. generacije s funkcijo PowerShare

Priključite zunanje naprave, kot so naprave za shranjevanje in tiskalniki. Zagotavlja hitrosti prenosa podatkov do 5 Gb/s. Funkcija PowerShare vam omogoča polnjenje naprav USB, tudi ko je vaš računalnik ugasnjen.

 **OPOMBA: Če je računalnik izklopljen ali v stanju mirovanja, morate priključiti napajalnik, če želite polniti svoje naprave prek vrat PowerShare. To funkcijo morate omogočiti v programu za nastavitve BIOS-a.**

 **OPOMBA: Določene naprave USB se morda ne bodo polnile, ko je računalnik izklopljen ali v stanju spanja. V teh primerih za polnjenje naprave vklopite računalnik.**

5 Vrata USB 2.0

Priključite zunanje naprave, kot so naprave za shranjevanje in tiskalniki. Zagotavlja hitrost prenosa podatkov do 480 Mb/s.



6 **Vrata USB 2.0**

Priključite zunanje naprave, kot so naprave za shranjevanje in tiskalniki. Zagotavlja hitrost prenosa podatkov do 480 Mb/s.

7 **Vrata USB 3.1 1. generacije (Type-C)**

Priključite zunanje naprave za shranjevanje. Zagotavlja hitrosti prenosa podatkov do 5 Gb/s.



OPOMBA: Ta vrata ne podpirajo pretočnega predvajanja videoposnetkov/zvoka.

8 **Vrata USB 3.1 1. generacije**

Priključite zunanje naprave, kot so naprave za shranjevanje in tiskalniki. Zagotavlja hitrosti prenosa podatkov do 5 Gb/s.

9 **Izhodna vrata HDMI**

Priključite TV ali drugo napravo z omogočenim HDMI. Zagotavlja izhod za video in zvok.

Nagib



Tehnični podatki

Mere in teža

Tabela 2. Mere in teža

Višina	394,10 mm (15,52 palca)
Širina	613,80 mm (24,17 palca)
Globina	53 mm (2,09 palca)
Teža (največ)	10,15 kg (22,38 funta)
Teža (najmanjša)	10,10 kg (22,27 funta)



OPOMBA: Teža vašega računalnika je odvisna od izvedbe, ki ste jo naročili, in različic, ki so na voljo.

Informacije o sistemu

Tabela 3. Informacije o sistemu

Model računalnika	Inspiron 27-7775
Procesor	<ul style="list-style-type: none">• AMD RYZEN 7 1700• AMD RYZEN 5 1400• AMD RYZEN 3 1200
Sistemski nabor vezij	AMD Promontory 2 B350

Pomnilnik

Tabela 4. Tehnični podatki pomnilnika

Reže	Dve reži SODIMM
Vrsta	DDR4

Hitrost	2400 MHz
Podprte konfiguracije	8 GB, 12 GB, 16 GB, 24 GB in 32 GB

Vrata in priključki

Tabela 5. Tehnični podatki vrat in priključkov

Zunanji:	
Omrežje	Ena vrata RJ45
USB	<ul style="list-style-type: none"> Ena vrata USB 3.1 1. generacije Type-C Dvoje vrat USB 3.1 1. generacije Dvoje vrat USB 3.1 1. generacije s funkcijo PowerShare Dvoje vrat USB 2.0
Zvok/grafika	<ul style="list-style-type: none"> Ena vrata za slušalke Ena vrata za izhod zvoka Ena izhodna vrata HDMI Ena vhodna vrata HDMI

Tabela 6. Tehnični podatki vrat in priključkov

Notranji:	
Kartica M.2	Ena reža M.2 za SSD kartico

Komunikacije

Tabela 7. Tehnični podatki za komunikacije

Ethernet	10/100/1000 Mb/s Ethernet krmilnik integriran na sistemski plošči
Brezžično omrežje	<ul style="list-style-type: none"> Wi-Fi 802.11 a/b/g/n/ac Bluetooth 4.1



Zvok

Tabela 8. Tehnični podatki o zvoku

Krmilnik	<ul style="list-style-type: none">• Realtek ALC3266-CG Waves MaxxAudio Pro• Realtek ALC1309 za nizkotonski zvočnik
Zvočniki	Dva
Izhod za zvočnik	10 W
Izhod nizkotonca	5 W
Mikrofon	Niz mikrofонов
Nastavitev glasnosti	Meniji programa

Pri skladiščanju

Tabela 9. Tehnični podatki shranjevanja

Vmesnik	<ul style="list-style-type: none">• SATA 6 Gbps za trdi disk• PCIe do 16 Gb/s
Trdi disk	En 2,5-palčni pogon
Podprta zmogljivost	Do 1 TB 7200 vrtljajev/min
SSD pogon	En pogon M.2
Podprta zmogljivost	<ul style="list-style-type: none">• Pogon SATA 128 GB• Pogon PCIe4 256 GB

Bralnik pomnilniške kartice

Tabela 10. Tehnični podatki pomnilniške kartice

Vrsta	Ena reža 3-v-1
Podprte kartice	<ul style="list-style-type: none">• kartica SD• Kartica SD Extended Capacity (SDXC)• Kartica SD High Capacity (SDHC)

Kamera

Tabela 11. Tehnični podatki kamere

Ločljivost	<ul style="list-style-type: none">• Negibljive slike: 1280 x 720 (HD), 0,92 milijona slikovnih pik• Videoposnetek: 1280 x 720 (HD) pri 30 sličicah/s (največ)
Diagonalni vidni kot	74,6 stopinje

Grafična kartica

Tabela 12. Tehnični podatki grafične kartice

Krmilnik	<ul style="list-style-type: none">• Grafična kartica AMD Radeon RX560• Grafična kartica AMD Radeon RX580
Pomnilnik	<ul style="list-style-type: none">• 4 GB GDDR5• 8 GB GDDR5



Stojalo

Tabela 13. Stojalo

Višina	235,2 mm (9,26 palca)
Širina	249,20 mm (9,81 palca)
Globina	190,10 mm (7,48 palca)

Napajalnik

Tabela 14. Tehnični podatki napajalnika

	180 W	330 W
Vhodni tok največja	2,50 A	4,40 A
Izhodni tok (neprekinjen)	9,23 A	16,90 A
Vhodna napetost	100–240 V izmeničnega toka	
Vhodna frekvenca	Od 50 do 60 Hz	
Nazivna izhodna napetost	19,50 V enosmernega toka	
Temperaturno območje:		
Med delovanjem	Od 0°C do 40°C (od 32°F do 104°F)	
Pri skladiščenju	Od –40°C do 70°C (od –40°F do 158°F)	

Zaslon

Tabela 15. Tehnični podatki zaslona



	27-palčni zaslon FHD	27-palčni zaslon UHD
Ločljivost največja	1920 x 1080	3840 x 2160
Razmik med slikovnimi pikami	0,3114 mm	0,1554 mm

	27-palčni zaslon FHD	27-palčni zaslon UHD
Mere:		
Višina	12,70 mm (0,50 palca)	12,80 mm (0,50 palca)
Širina	607,10 mm (23,90 palca)	608,80 mm (23,97 palca)
Diagonala	685 mm (27 palcev)	686 mm (27 palcev)
Hitrost osveževanja	60 Hz	60 Hz
Kontrolniki	Meniji programa	

Računalniško okolje

Stopnja onesnaženja v zraku: G1 kot določa ISA-S71.04-1985

Tabela 16. Računalniško okolje

	Med delovanjem	Pri skladiščenju
Temperaturno območje	Od 10°C do 35°C (od 50°F do 95 °F)	Od -40 °C do 65 °C (od -40 °F do 149 °F)
Relativna vlažnost največja	Od 20 % do 80 % (nekondenzirajoča)	Od 5 % do 95 % (nekondenzirajoča)
	 OPOMBA: Največja dovoljena temperatura nad rosiščem = 26°C	 OPOMBA: Največja dovoljena temperatura nad rosiščem = 33°C
Tresljaji (največ)*	0,24 Grms	1,37 Grms
Sunki največja	40 G†	105 G‡
Višina: največja	Od -15,2 m do 3048 m (od -50 čevljev do 10.000 čevljev)	Od -15,2 m do 10.668 m (od -50 čevljev do 35.000 čevljev)

* Meri se z uporabo naključnega spektra tresljajev, ki posnema uporabniško okolje.

† Izmerjeno z uporabo 2 ms polsinusnega pulza, ko je trdi disk v uporabi.

‡ Izmerjeno z uporabo 2 ms polsinusnega pulza, ko je glava trdega diska parkirana.



Iskanje pomoči in stik z družbo Dell

Viri samopomoči

Informacije ter pomoč v zvezi z izdelki in storitvami Dell so na voljo v teh virih samopomoči:

Tabela 17. Viri samopomoči

Informacije o izdelkih in storitvah Dell

www.dell.com

Aplikacija Dell Help & Support (Podpora in pomoč Dell)



Aplikacija Začnite



Dostop do pomoči

V iskalno polje sistema Windows vnesite Help and Support (Pomoč in podpora) ter pritisnite tipko Enter.

Spletna pomoč za operacijski sistem

www.dell.com/support/windows
www.dell.com/support/linux

Informacije o odpravljanju težav, uporabniški priročniki, navodila za namestitve, tehnični podatki o izdelku, spletni dnevniki s tehnično pomočjo, gonilniki, posodobitve programske opreme in tako naprej

www.dell.com/support.

Oglejte si več informacij o operacijskem sistemu, namestitvi in uporabi računalnika, varnostnem kopiranju podatkov, diagnostiki in drugih možnostih.

Glejte *Me and My Dell* (*Jaz in moj Dell*) na spletni strani www.dell.com/support/manuals.

Stik z družbo Dell

Če želite vzpostaviti stik z družbo Dell za prodajo, tehnično podporo ali podporo uporabnikom, obiščite www.dell.com/contactdell.



OPOMBA: Razpoložljivost je odvisna od države in izdelka, nekatere storitve pa morda niso na voljo v vaši državi.



OPOMBA: Če povezava z internetom ni na voljo, lahko podatke za stik najdete na računu o nakupu, embalaži, blagajniškemu izpisku ali katalogu izdelkov Dell.

