

Inspiron 27 7000

Nastavenie a technické údaje

Model počítača: Inspiron 27-7775
Regulačný model: W16C
Regulačný typ: W16C001



Poznámky, upozornenia a výstrahy



POZNÁMKA: POZNÁMKA uvádza dôležité informácie, ktoré umožňujú lepšie využitie výrobku.



VAROVANIE: UPOZORNENIE označuje možné poškodenie hardvéru alebo stratu údajov a uvádza, ako sa vyhnúť problému.



VÝSTRAHA: VÝSTRAHA označuje možné poškodenie majetku, osobné zranenie alebo smrť.

Autorské práva © 2017 Spoločnosť Dell Inc. alebo jej dcérske spoločnosti. Všetky práva vyhradené. Dell, EMC a iné ochranné známky sú ochranné známky spoločnosti Dell Inc. alebo jej dcérskych spoločností. Ostatné ochranné známky môžu byť ochranné známky ich príslušných vlastníkov.

2017 - 05

Rev. A00

Obsah

Nastavenie počítača.....	5
Pohľady.....	9
Vrch.....	9
Predná strana.....	9
Vľavo.....	10
Spodná strana.....	11
Zadná strana.....	12
Zadný panel.....	13
Sklon.....	15
Technické údaje.....	16
Rozmery a hmotnosť.....	16
Informácie o systéme.....	16
Pamäť.....	16
Porty a konektory.....	17
Komunikačné rozhrania.....	17
Audio.....	18
Skladovanie.....	18
Čítačka pamäťových kariet.....	18
Kamera.....	19
Video.....	19
Podstavec.....	19
Napájací adaptér.....	20
Displej.....	20
Prostredie počítača.....	21



Získavanie pomoci a kontaktovanie spoločnosti Dell..... 22

Zdroje svojpomoci..... 22

Kontaktovanie spoločnosti Dell..... 23



Nastavenie počítača

- 1 Pripravte stojan.
 - a) Nadvihnite zdvihák stojanu.

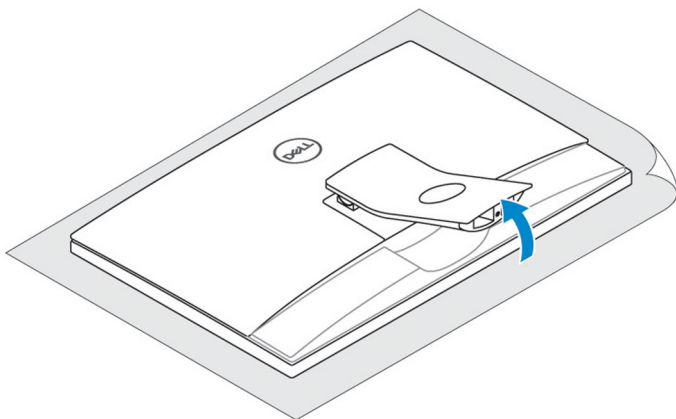

- b) Upevnite základňu.

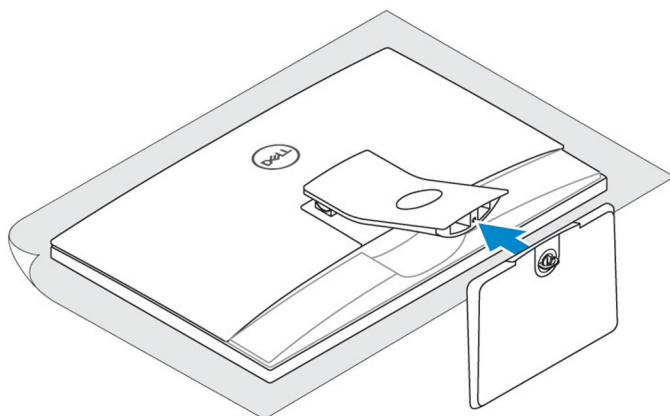

- c) Utiahnite uchytačiaciu skrutku, aby ste zaistili základňu k podložke stojana.

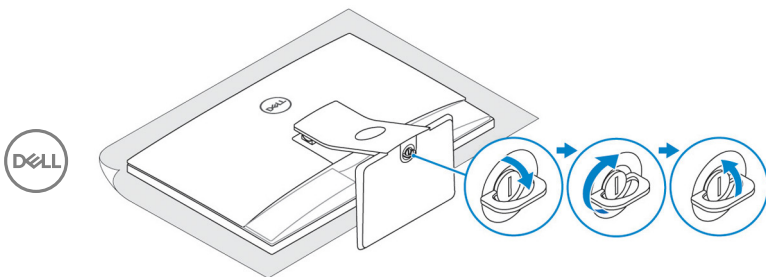

- 2 Nastavte klávesnicu a myš.
Prečítajte si dokumentáciu dodávanú spolu s klávesnicou a myšou.
- 3 Pripojte sieťový adaptér.

 **POZNÁMKA:** Prevlňte kábel napájacieho adaptéra cez vodiace úchytky na stojane, aby ste predišli možnému poškodeniu.

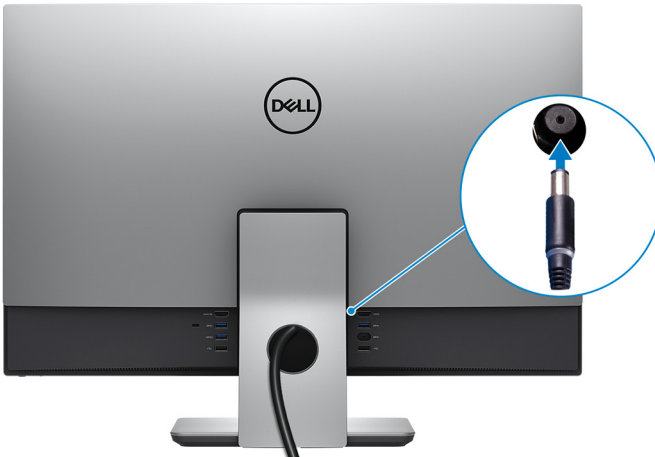

- 4 Stlačte tlačidlo napájania.



5 Dokončíte inštaláciu operačného systému.

Pre Windows:

a) Pripojte sa k sieti.

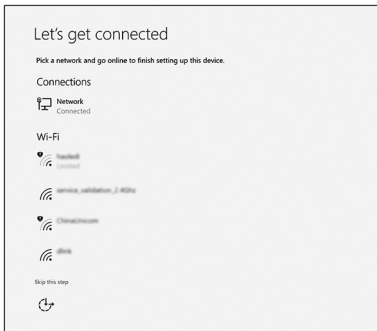

b) Prihláste sa k svojmu kontu Microsoft alebo vytvorte nové konto.

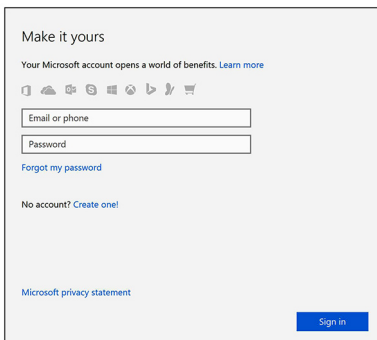

Pre Ubuntu:

Podľa pokynov na obrazovke dokončíte nastavenie.



- 6 Objavte zdroje od spoločnosti Dell na pracovnej ploche.

Tabuľka 1. Vyhľadanie aplikácie Dell



Zaregistrujte svoj počítač



Pomoc a technická podpora Dell

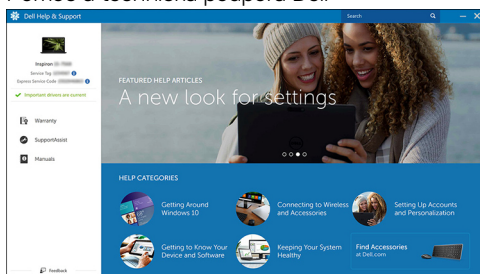

Pomoc od technickej podpory – Kontrola a aktualizácia vášho počítača

Pohľady

Vrch



1 **Priestorové mikrofóny (4)**

Poskytuje digitálny zvukový vstup pre záznam zvuku, hlasové hovory a podobne.

Predná strana



1 **Vysielače infračervených vln (2)**

Vydáva infračervené svetlo, ktoré infračervenej kamere umožňuje snímať hĺbku a sledovať pohyb.

2 **Kontrolka stavu kamery**

Zapne sa pri používaní kamery.

3 **Kamera**



Umožňuje videokonverzácie, vyhotovenie fotografií a záznamov videí.

4 **Infračervená kamera**

Funkcia detekcie hĺbky kamery zvyšuje zabezpečenie, keď sa spáruje s overovaním tváre Windows Hello.

Vľavo



1 **Zásuvka pre kartu SD**

Umožňuje zapisovanie a čítanie kariet SD.

2 **Port USB 3.1 Gen 1 s podporou technológie PowerShare**

Pripojenie periférnych zariadení, ako sú napríklad ukladacie zariadenia a tlačiarne. Poskytuje prenos údajov až do 5 GB/s. Technológia PowerShare vám umožňuje nabíjať zariadenia USB aj vtedy, keď je počítač vypnutý.



POZNÁMKA: Ak je váš počítač vypnutý alebo je v stave dlhodobého spánku, musíte pripojiť napájací adaptér, aby ste mohli napájať svoje zariadenia pomocou portu PowerShare. Túto funkciu musíte zapnúť v nastavení BIOS.



POZNÁMKA: Niektoré USB zariadenia sa nemusia nabiť, keď je počítač vypnutý alebo v stave spánku. V takýchto prípadoch zapnite počítač, aby ste nabili zariadenie.

3 Port náhlavnej súpravy

Pripojte slúchadlá alebo náhlavnú súpravu (kombinácia slúchadiel a mikrofónu).

Spodná strana

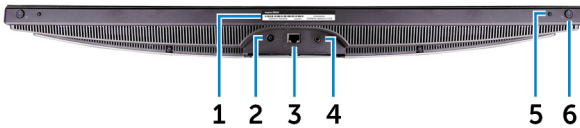

1 Etiketka servisného štítku

Servisný štítok je jedinečný alfanumerický identifikátor, ktorý umožňuje servisným technikom spoločnosti Dell identifikovať hardvérové komponenty vášho počítača a získať záručné informácie.

2 Port napájacieho adaptéra

Slúži na pripojenie napájacieho adaptéra kvôli napájaniu vášho počítača.

3 Sieťový port (s kontrolkami)

Slúži na pripojenie kábla Ethernet (RJ45) zo smerovača alebo širokopásmového modemu kvôli prístupu k sieti alebo internetu.

Dve kontrolné svetlá vedľa konektora indikujú stav pripojenia a aktivitu siete.

4 Port audio výstupu

Slúži na pripojenie zvukových výstupných zariadení, akými sú reproduktory, zosilňovače a pod.

5 Kláves výberu vstupného zdroja

Stlačením vyberte vstupný zdroj videa.

6 Tlačidlo napájania

Stlačením sa počítač zapne, ak bol vypnutý, v režime spánku alebo v stave hibernácie.

Stlačením sa počítač uvedie do režimu spánku, ak bol zapnutý.

Stlačením a podržaním na 4 sekundy sa vykoná vynútené vypnutie počítača.





POZNÁMKA: V možnostiach napájania môžete prispôsobiť správanie tlačidla napájania. Ďalšie informácie si nájdite v časti *Me and My Dell* na stránke www.dell.com/support/manuals.

Zadná strana

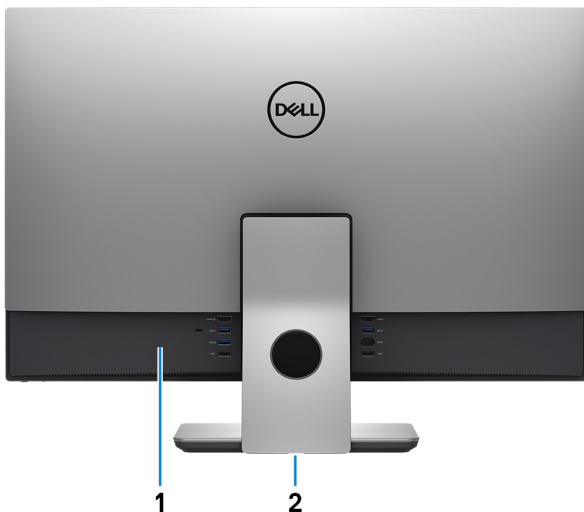

- 1 Zadný panel**
Pripojenie USB, audio, video a iných zariadení.
- 2 Regulačný štítok**
Obsahuje právne informácie o počítači.

Zadný panel



1 Port HDMI-in

Slúži na pripojenie hernej konzoly, Blu-ray prehrávača alebo iných zariadení s rozhraním HDMI.

2 Port USB 3.1 Gen 1

Pripojenie periférnych zariadení, ako sú napríklad ukladacie zariadenia a tlačiarne. Poskytuje prenos údajov až do 5 GB/s.

3 Otvor pre bezpečnostný kábel (pre zabezpečenie Kensington)

Slúži na pripojenie bezpečnostného kábla ako prevencia proti nedovolenému premiestňovaniu vášho počítača.

4 Port USB 3.1 Gen 1 s podporou technológie PowerShare

Pripojenie periférnych zariadení, ako sú napríklad ukladacie zariadenia a tlačiarne. Poskytuje prenos údajov až do 5 GB/s. Technológia PowerShare vám umožňuje nabíjať zariadenia USB aj vtedy, keď je počítač vypnutý.

 **POZNÁMKA: Ak je váš počítač vypnutý alebo je v stave dlhodobého spánku, musíte pripojiť napájací adaptér, aby ste mohli napájať svoje zariadenia pomocou portu PowerShare. Túto funkciu musíte zapnúť v nastavení BIOS.**

 **POZNÁMKA: Niektoré USB zariadenia sa nemusia nabíjať, keď je počítač vypnutý alebo v stave spánku. V takýchto prípadoch zapnite počítač, aby ste nabili zariadenie.**

5 Port USB 2.0

Pripojí periférne zariadenia, ako napríklad ukladacie zariadenia a tlačiarne. Poskytuje prenos údajov až do 480 MB/s.



6 **Port USB 2.0**

Pripojí periférne zariadenia, ako napríklad ukladacie zariadenia a tlačiarne. Poskytuje prenos údajov až do 480 MB/s.

7 **Port USB 3.1 Gen 1 (Typ C)**

Pripojenie externých ukladacích zariadení. Poskytuje prenos údajov rýchlosťou až do 5 GB/s.



POZNÁMKA: Tento port nepodporuje streaming videa a zvuku.

8 **Port USB 3.1 Gen 1**

Pripojenie periférnych zariadení, ako sú napríklad ukladacie zariadenia a tlačiarne. Poskytuje prenos údajov až do 5 GB/s.

9 **Port HDMI-out**

Pripojte TV alebo iné zariadenie s podporou HDMI vstupu. Poskytuje výstup obrazu a zvuku.

Sklon



Technické údaje

Rozmery a hmotnosť:

Tabuľka 2. Rozmery a hmotnosť:

Výška	394,10 mm (15,52 palca)
Šírka	613,80 mm (24,17 palca)
Hĺbka	53 mm (2,09 palca)
Hmotnosť (maximálna)	10,15 kg (22,38 lb)
Hmotnosť (minimálna)	10,10 kg (22,27 lb)



POZNÁMKA: Hmotnosť vášho počítača závisí aj od objednanej konfigurácie a odlišností počas výroby.

Informácie o systéme

Tabuľka 3. Informácie o systéme

Model počítača	Inspiron 27-7775
Procesor	<ul style="list-style-type: none">• AMD RYZEN 7 1700• AMD RYZEN 5 1400• AMD RYZEN 3 1200
Systémová čipová sada	AMD Promontory 2 B350

Pamäť

Tabuľka 4. Technické údaje pamäte

Zásuvky	Dve zásuvky SODIMM
Typ	DDR4

Rýchlosť	2400 MHz
Podporované konfigurácie	8 GB, 12 GB, 16 GB, 24 GB a 32 GB

Porty a konektory

Tabuľka 5. Technické údaje portov a konektorov

Externé:	
Sieť	Jeden port RJ45
USB	<ul style="list-style-type: none"> • Jeden port USB 3.1 Gen 1 Type C • Dva porty USB 3.1 Gen 1 • Dva porty USB 3.1 Gen 1 s podporou technológie PowerShare • Dva porty USB 2.0
Audio/Video	<ul style="list-style-type: none"> • Jeden port pre náhlavnú súpravu • Jeden port pre zvukový výstup • Jeden port HDMI-out • Jeden port HDMI-in

Tabuľka 6. Technické údaje portov a konektorov

Interné:	
Karta M.2	Jedna zásuvka M.2 pre kartu SSD

Komunikačné rozhrania

Tabuľka 7. Technické údaje komunikácie

Ethernet	Radič Ethernet 10/100/1000 Mb/s integrovaný na systémovej doske
Wireless (Bezdrôtové pripojenie)	<ul style="list-style-type: none"> • Wi-Fi 802.11a/b/g/n/ac • Bluetooth 4.1



Audio

Tabuľka 8. Technické údaje o audio zariadeniach

Radič	<ul style="list-style-type: none">Realtek ALC3266-CG Waves MaxxAudio ProRealtek ALC1309 pre subwoofer
Reproduktory	Dva
Výstup reproduktora	10 W
Výstup basového reproduktora	5 W
Mikrofón	Priestorový mikrofón
Ovládanie hlasitosti	Programové ponuky

Skladovanie

Tabuľka 9. Technické údaje úložiska

Rozhranie	<ul style="list-style-type: none">SATA 6 Gb/s pre pevný diskPCIe až do 16 Gb/s
Pevný disk	Jedna 2,5-palcová jednotka
Podporovaná kapacita	Až do 1 TB, 7 200 ot./min
Jednotka SSD	Jedna jednotka M.2
Podporovaná kapacita	<ul style="list-style-type: none">Disk SSD 128 GB SATADisk SSD 256 GB PCIe4

Čítačka pamäťových kariet

Tabuľka 10. Technické údaje čítačky pamäťových kariet

Typ	jedna zásuvka 3 v 1
Podporované karty	<ul style="list-style-type: none">karta SD

- Karta SD Extended Capacity (SDXC)
- Karta SD High Capacity (SDHC)

Kamera

Tabuľka 11. Technické údaje kamery

Rozlíšenie

- Statický obraz: 1 280 x 720 (HD), 0,92 megapixela
- Video: 1280 x 720 (HD) pri 30 fps (maximálne)

Diagonálny pozorovací uhol

74,6 stupňov

Video

Tabuľka 12. Technické údaje videa

Radič

- AMD Radeon RX560
- AMD Radeon RX580

Pamäť

- 4 GB GDDR5
- 8 GB GDDR5

Podstavec

Tabuľka 13. Podstavec

Výška

235,2 mm (9,26 palca)

Šírka

249,20 mm (9,81 palca)

Hĺbka

190,10 mm (7,48 palca)



Napájací adaptér

Tabuľka 14. Technické údaje napájacieho adaptéra

	180 W	330 W
Vstupný prúd Maximálne	2,50 A	4,40 A
Výstupný prúd (nepretržitý)	9,23 A	16,90 A
Vstupné napätie		100 V~ až 240 V~
Vstupná frekvencia		50 Hz až 60 Hz
Menovité výstupné napätie		19,50 V=
Teplotný rozsah:		
V prevádzke		0 °C až 40 °C (32 °F až 104 °F)
Skladovanie		-40 °C až 70 °C (-40 °F až 158 °F)

Displej



Tabuľka 15. Technické údaje displeja

	27-palcový s rozlíšením Full HD	27-palcový s rozlíšením Ultra HD
Rozlíšenie Maximálne	1920 x 1080	3840 x 2160
Rozstup pixlov	0,3114 mm	0,1554 mm
Rozmery:		
Výška	12,70 mm (0,50 palca)	12,80 mm (0,50 palca)
Šírka	607,10 mm (23,90 palca)	608,80 mm (23,97 palca)
Uhlopriečka	685 mm (27 palcov)	686 mm (27 palcov)
Obnovovacia frekvencia	60 Hz	60 Hz
Ovládacie prvky	Programové ponuky	

Prostredie počítača

Hladina vzduchom prenášaných kontaminantov: G1 v súlade s definíciou v norme ISA–S71.04-1985

Tabuľka 16. Prostredie počítača

	V prevádzke	Skladovanie
Teplotný rozsah	10 °C až 35 °C (50 °F až 95 °F)	-40 °C až 65 °C (-40 °F až 149 °F)
Relatívna vlhkosť	20 až 80 %	5 až 95 %
Maximálne	(nekondenzujúca)	(nekondenzujúca)
	 POZNÁMKA: Maximálna teplota rosného bodu = 26 °C	 POZNÁMKA: Maximálna teplota rosného bodu = 33 °C
Vibrácie (maximálne)*	0,24 GRMS	1,37 GRMS
Náraz Maximálne	40 G†	105 G‡
Nadmorská výška Maximálne	-15,2 m až 3048 m (-50 stôp až 10 000 stôp)	-15,2 m až 10 668 m (-50 stôp až 35 000 stôp)

* Merané pri použití náhodného vibračného spektra, ktoré simuluje prostredie používateľa.

† Merané počas používania pevného disku s polovičným sínusovým impulzom s trvaním 2 ms.

‡ Merané s polovičným sínusovým impulzom s trvaním 2 ms, keď je hlava pevného disku v zaparkovanej polohe.



Získavanie pomoci a kontaktovanie spoločnosti Dell

Zdroje svojpomoci

Ďalšie informácie a pomoc k výrobkom a službám Dell môžete získať z týchto zdrojov svojpomoci:

Tabuľka 17. Zdroje svojpomoci

Informácie o výrobkoch a službách Dell

www.dell.com

Aplikácia Pomoc a technická podpora Dell



Aplikácia Začíname



Získavanie pomoci

Do políčka vyhľadávania systému Windows zadajte Help and Support a stlačte kláves Enter.

Online pomocník pre operačný systém

www.dell.com/support/windows

www.dell.com/support/linux

Informácie o odstraňovaní problémov, príručky používateľa, inšalačné pokyny, technické údaje výrobkov, blogy pre technickú pomoc, ovládače, aktualizácie softvéru a podobné.

www.dell.com/support

Zistite viac o svojom operačnom systéme, nastavovaní a používaní svojho počítača, zálohovaní údajov, diagnostike a podobne.

Pozri *Ja a môj Dell* na stránke www.dell.com/support/manuals.

Kontaktovanie spoločnosti Dell

Kontakt na spoločnosť Dell v súvislosti s predajom, technickou podporou alebo službami zákazníkom nájdete na adrese www.dell.com/contactdell.



POZNÁMKA: Dostupnosť sa však odlišuje v závislosti od danej krajiny a produktu, a niektoré služby nemusia byť vo vašej krajine dostupné.



POZNÁMKA: Ak nemáte aktívne pripojenie na internet, kontaktné informácie nájdete vo faktúre, dodacom liste, účtenke alebo v produktovom katalógu spoločnosti Dell.

