

Inspiron 27 7000

Asetukset ja tekniset tiedot

Tietokone malli: Inspiron 27-7775
Säädösten mukainen malli: W16C
Säädösten mukainen tyyppi: W16C001



Huomautukset, varoitukset ja vaarat



HUOMAUTUS: HUOMAUTUKSET ovat tärkeitä tietoja, joiden avulla voit käyttää tuotetta entistä paremmin.



VAROITUS: VAROITUKSET kertovat tilanteista, joissa laitteisto voi vahingoittua tai joissa tietoja voidaan menettää. Niissä kerrotaan myös, miten nämä tilanteet voidaan välttää.



VAARA: VAARAILMOITUKSET kertovat tilanteista, joihin saattaa liittyä omaisuusvahinkojen, loukkaantumisen tai kuoleman vaara.

Copyright © 2017 Dell Inc. tai sen tytäryritykset. Kaikki oikeudet pidätetään. Dell, EMC ja muut tavaramerkit ovat Dell Inc:in tai sen tytäryritysten tavaramerkkejä. Muut tavaramerkit voivat olla omistajiensa tavaramerkkejä.

2017 - 05

Tark. A00

Sisällysluettelo

Tietokoneen asentaminen.....	5
Näkymät.....	9
Yläosa.....	9
Edessä.....	9
Vasen.....	10
Pohja.....	11
Takana.....	12
Taustapaneeli.....	12
Kaltevuus.....	14
Tekniset tiedot.....	15
Mitat ja paino.....	15
Järjestelmätiedot.....	15
Muisti.....	15
Portit ja liittimet.....	16
Tiedonsiirto.....	16
Audio.....	17
Säilytyksessä.....	17
Muistikortinlukija.....	17
Kamera.....	18
Kuva.....	18
Tuki.....	18
Verkkolaite.....	19
Näyttö.....	19
Tietokoneympäristö.....	20



Avun saaminen ja Dellin yhteystiedot.....	21
Tee-se-itse-resurssit.....	21
Dellin yhteystiedot.....	21



Tietokoneen asentaminen

- 1 Asenna tuki.
 - a) Nosta tuen varsi.

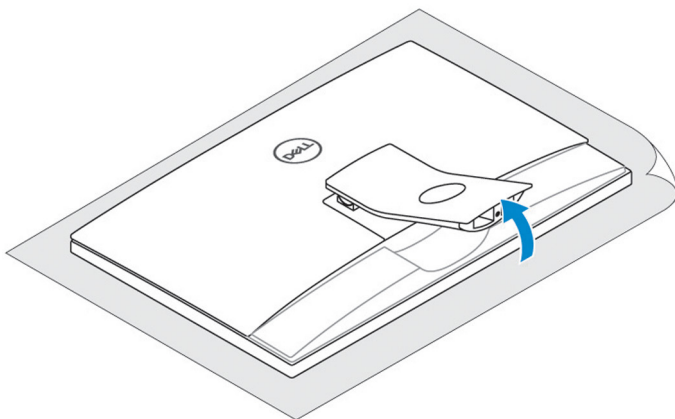

- b) Kiinnitä alusta.

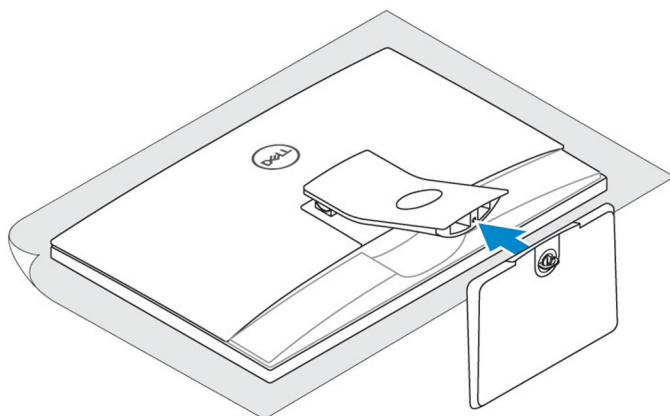

- c) Kiristä kiinnitysruuvi jalustan kiinnittämiseksi tuen varteen.

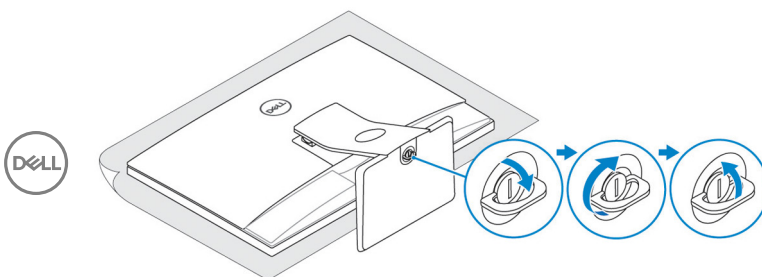

- 2 Asenna näppäimistö ja hiiri.
Viittaa näppäimistön ja hiiren mukana tulleeseen dokumentaatioon.
- 3 Kytke verkkolaite.

 **HUOMAUTUS: Vedä verkkolaitteen kaapeli tuen reititysohjaimen läpi, jotta verkkolaite ei vaurioidu.**

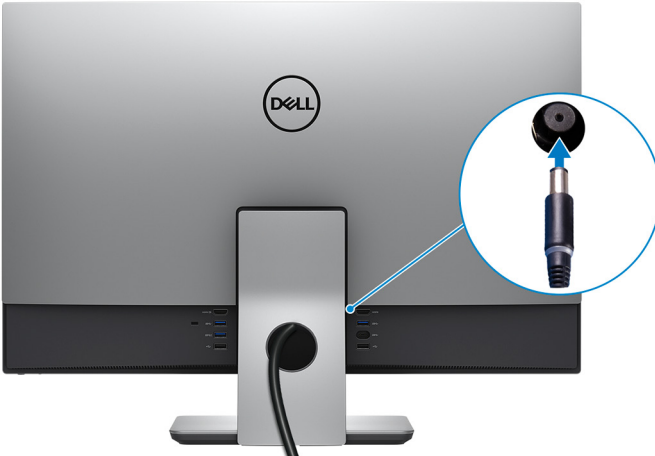

- 4 Paina virtapainiketta.



5 Suorita käyttöjärjestelmän asennus loppuun.

Windows:

a) Yhdistä verkkoon.

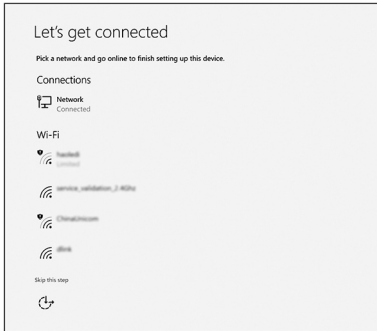

b) Kirjaudu Microsoft-tilillesi tai luo uusi tili.

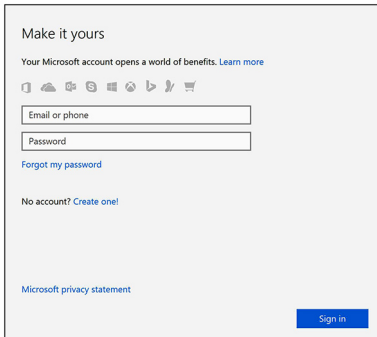

Ubuntu:

Suorita asennus loppuun noudattamalla näytön ohjeita.



6 Tutustu työpöydällä oleviin Dell-resursseihin.

Taulukko 1. Paikanna Dell-sovellukset



Rekisteröi tietokone



Dell Help and Support

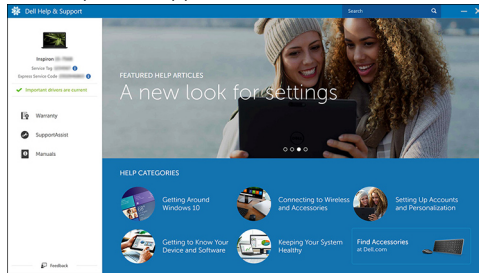

SupportAssist – Tarkista päivitysten saatavuus ja päivitä tietokone

Näkymät

Yläosa



1 Mikrofonit (4)

Äänitilo digitaalista audiotallennusta, äänipuheluita tms. varten.

Edessä



1 Infrapunalähettimet (2)

Lähetää infrapunasygnaleja, minkä avulla infrapunakamera mittaa syvyyden ja seuraa liikettä.

2 Kameran tilavallo

Syttyy, kun kamera on käytössä.

3 Kamera



Voit puhua videopuheluita, ottaa valokuvia ja kuvata videoita.

4 **Infrapunakamera**

Kameran syvyydenmittusominaisuus parantaa suojausta yhdistettynä Windows Hello kasvojentunnistukseen.

Vasen



1 **SD-korttipaikka**

Lukee SD-kortteja ja kirjoittaa niille.

2 **USB 3.1 Generation 1 -portti, jossa PowerShare**

Sellaisten ohjaislaitteiden kuten tallennuslaitteet ja tulostimet kytkemiseen.

Tiedonsiirtonopeus on enintään 5 Gbps. PowerShare-ominaisuudella voit ladata USB-laitteita silloinkin, kun tietokone on sammuksissa.



HUOMAUTUS: Jos tietokone on sammuksissa tai horrostilassa, sinun on kytkettävä verkkolaite ladataksesi laitteita PowerShare-portista.

Tämä ominaisuus on otettava käyttöön BIOS-asennusohjelmasta.



HUOMAUTUS: Tietyt USB-laitteet eivät välttämättä lataannu tietokoneen ollessa sammuksissa tai lepotilassa. Tällöin tietokone tulee käynnistää, jotta laite voidaan ladata.

3 Kuulokeporthi

Kytke kuulokkeet tai kuuloke- ja mikrofoniyhdistelmä.

Pohja

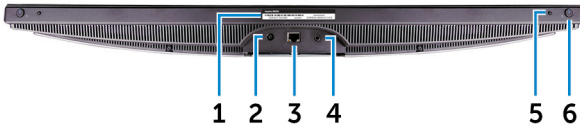

1 Huoltomerkitarra

Huoltomerkki on ainutkertainen aakkosnumeerinen tunnus, jonka avulla Dellin huoltoteknikot tunnistavat tietokoneen laitteistokomponentit ja takuutiedot.

2 Verkko-laiteporthi

Kytke verkkolaite saadaksesi tietokoneeseen virtaa.

3 Verkkoporthi (ja valot)

Kytke Ethernet (RJ45) -kaapeli reitittimeltä tai laajakaistamodeemilta päästäksesi verkkoon tai Internetiin.

Liitännän vieressä olevat kaksi valoa ilmoittavat yhteystilan ja verkon käytön.

4 Äänilähtöporthi

Kytke äänilähtölaitteita, kuten kaiuttimet, vahvistimet tms.

5 Tulolähteen valintapainike

Valitse videotulolähde painamalla tätä.

6 Virtapainike

Paina käynnistääksesi tietokone, jos se on sammuksissa, lepotilassa tai horrostilassa.

Paina siirtääksesi tietokone lepotilaan, jos se on käynnissä.

Paina 4 sekuntia pakottaaksesi tietokoneen sammumaan.



HUOMAUTUS: Voit mukauttaa virtapainikkeen käyttäytymisen virranhallinta-asetuksista. Lisätietoja on kohdassa *Me and My Dell* osoitteessa www.dell.com/support/manuals.



Takana

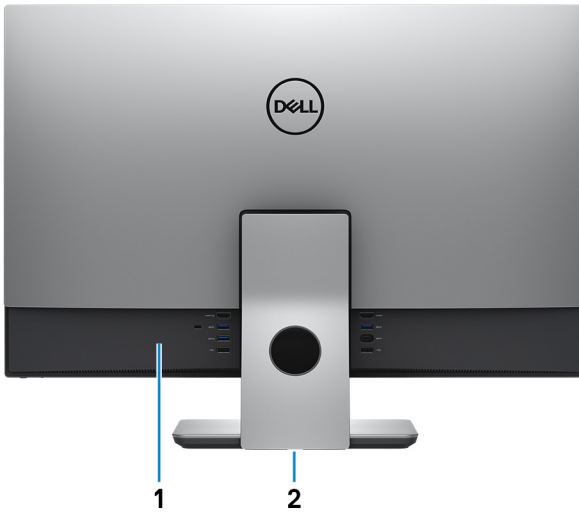

1 Taustapaneeli

USB-, audio-, video- ja muiden laitteiden liittämiseen.

2 Säädöstenmukaisuustarra

Sisältää tietokoneen säädöstenmukaisuustiedot.

Taustapaneeli



1 HDMI-tuloportti

Kytke pelikonsoliin, Blu-ray-soittimeen tai muuhun HDMI-lähtölaitteeseen.

2 USB 3.1 Generation 1 -portti

Sellaisten ohjeislaitteiden kuten tallennuslaitteet ja tulostimet kytkemiseen. Tiedonsiirtonopeus on enintään 5 Gbps.

3 Suojakaapelin paikka (Kensington-lukoille)

Suojakaapelin kytkemiselle tietokoneeseen luvattoman siirtämisen estämiseksi.

4 USB 3.1 Generation 1 -portti, jossa PowerShare

Sellaisten ohjeislaitteiden kuten tallennuslaitteet ja tulostimet kytkemiseen. Tiedonsiirtonopeus on enintään 5 Gbps. PowerShare-ominaisuudella voit ladata USB-laitteita silloinkin, kun tietokone on sammuksissa.



HUOMAUTUS: Jos tietokone on sammuksissa tai horrostilassa, sinun on kytkettävä verkkolaite ladataksesi laitteita PowerShare-portista. Tämä ominaisuus on otettava käyttöön BIOS-asennusohjelmasta.



HUOMAUTUS: Tietyt USB-laitteet eivät välttämättä lataannu tietokoneen ollessa sammuksissa tai lepotilassa. Tällöin tietokone tulee käynnistää, jotta laite voidaan ladata.

5 USB 2.0 -portti

Sellaisten ohjeislaitteiden kuten tallennuslaitteet ja tulostimet kytkemiseen. Tiedonsiirtonopeus on enintään 480 Mbps.

6 USB 2.0 -portti

Sellaisten ohjeislaitteiden kuten tallennuslaitteet ja tulostimet kytkemiseen. Tiedonsiirtonopeus on enintään 480 Mbps.

7 USB 3.1 Generation 1 (Type-C) -portti

Kytke ulkoisia tallennusvälineitä. Tiedonsiirtonopeus on enintään 5 Gbps.



HUOMAUTUS: Tämä portti ei tue kuvan/äänen toistoa.

8 USB 3.1 Generation 1 -portti

Sellaisten ohjeislaitteiden kuten tallennuslaitteet ja tulostimet kytkemiseen. Tiedonsiirtonopeus on enintään 5 Gbps.

9 HDMI-lähtöportti

Kytke TV tai toinen HDMI-tulolla varustettu laite. Tarjoaa video- ja audiolähdön.



Kaltevuus



Tekniset tiedot

Mitat ja paino

Taulukko 2. Mitat ja paino

Korkeus	394,10 mm (15,52 tuumaa)
Leveys	613,80 mm (24,17 tuumaa)
Syvyys	53 mm (2,09 tuumaa)
Paino (enimmillään)	10,15 kg (22,38 lb)
Paino (vähintään)	10,10 kg (22,27 lb)



HUOMAUTUS: Tietokoneen paino riippuu tilatusta kokoonpanosta ja valmistajan tuotevaihtelusta.

Järjestelmätiedot

Taulukko 3. Järjestelmätiedot

Tietokoneen malli	Inspiron 27-7775
Suoritin	<ul style="list-style-type: none">• AMD RYZEN 7 1700• AMD RYZEN 5 1400• AMD RYZEN 3 1200
Järjestelmän piirisarja	AMD Promontory 2 B350

Muisti

Taulukko 4. Muistitiedot

Kannat	Kaksi SODIMM-paikkaa
Tyyppi	DDR4
Nopeus	2400 MHz



Portit ja liittimet

Taulukko 5. Porttien ja liittimien tekniset tiedot

Ulkoinen:	
Verkko	Yksi RJ45-portti
USB	<ul style="list-style-type: none">• Yksi USB 3.1 Generation 1 Type C -portti• Kaksi USB 3.1 Generation 1 -porttia• Kaksi USB 3.1 Generation 1 -porttia PowerSharella• Kaksi USB 2.0 -porttia
Audio/video	<ul style="list-style-type: none">• Yksi kuulokeportti• Yksi äänilinjalähtöportti• Yksi HDMI-lähtöportti• Yksi HDMI-tuloportti

Taulukko 6. Porttien ja liittimien tekniset tiedot

Sisäinen:	
M.2-kortti	Yksi M.2-korttipaikka SSD-kortille

Tiedonsiirto

Taulukko 7. Tiedonsiirtotiedot

Ethernet	10/100/1000 Mbps Ethernet -ohjain on integroitu emolevyyn
Langaton yhteys	<ul style="list-style-type: none">• Wi-Fi 802.11a/b/g/n/ac• Bluetooth 4.1

Audio

Taulukko 8. Audiotiedot

Kontrolleri	<ul style="list-style-type: none">Realtek ALC3266-CG Waves MaxxAudio ProRealtek ALC1309 subwooferille
Kaiuttimet	Kaksi
Kaiutinteho	10 W
Alibassokaiuttimen teho	5 W
Mikrofoni	Mikrofonit
Äänenvoimakkuuden säätö	Ohjelmavalikot

Säilytyksessä

Taulukko 9. Tallennuslaitteiden tekniset tiedot

Liitäntä	<ul style="list-style-type: none">SATA 6 Gbps kiintolevyllePCIe enintään 16 Gbps
Kiintolevy	Yksi 2,5 tuuman asema
Tuettu kapasiteetti	Enintään 1 Tt, 7200 kierr./min.
SSD-asema	Yksi M.2-asema
Tuettu kapasiteetti	<ul style="list-style-type: none">128 Gt:n SATA-asema256 Gt:n PCIe4-asema

Muistikortinlukija

Taulukko 10. Muistikortinlukijan tekniset tiedot

Tyyppi	Yksi 3-in-1-paikka
Tuetut kortit	<ul style="list-style-type: none">SD-kortti



- SD Extended Capacity (SDXC) -kortti
- SD High Capacity (SDHC) -kortti

Kamera

Taulukko 11. Kameratiedot

Tarkkuus

- Still-kuva: 1280 x 720 (HD), 0,92 megapikseliä
- Video: 1280 x 720 (HD)/30 fps (enintään)

Diagonaalinen katselukulma

74,6 astetta

Kuva

Taulukko 12. Kuvatiedot

Kontrolleri

- AMD Radeon RX560
- AMD Radeon RX580

Muisti

- 4 Gt GDDR5
- 8 Gt GDDR5

Tuki

Taulukko 13. Tuki

Korkeus

235,2 mm (9,26 tuumaa)

Leveys

249,20 mm (9,81 tuumaa)

Syvyys

190,10 mm (7,48 tuumaa)

Verkkolaite

Taulukko 14. Verkkolaitteen tekniset tiedot

	180 W	330 W
Tulovirta (enintään)	2,50 A	4,40 A
Lähtövirta (jatkuva)	9,23 A	16,90 A
Tulojännite		100–240 VAC
Tulotaajuus		50–60 Hz
Nimellislähtöjännite		19,50 VDC
Lämpötila-alue:		
Käytön aikana		0–40 °C (32–104 °F)
Säilytyksessä		–40–70 °C (–40–158 °F)

Näyttö

Taulukko 15. Näytön tiedot



	27-tuuman FHD	27-tuumainen UHD
Tarkkuus (enintään)	1920 x 1080	3840 x 2160
Pikselitiheys	0,3114 mm	0,1554 mm
Mitat:		
Korkeus	12,70 mm (0,50 tuumaa)	12,80 mm (0,50 tuumaa)
Leveys	607,10 mm (23,90 tuumaa)	608,80 mm (23,97 tuumaa)
Diagonaalinen	685 mm (27 tuumaa)	686 mm (27 tuumaa)
Virkistystaajuus	60 Hz	60 Hz
Ohjaimet	Ohjelmavalikot	



Tietokoneympäristö

Ilman mukana kulkevien epäpuhtauksien taso: G1 standardin ISA-S71.04-1985 mukaan

Taulukko 16. Tietokoneympäristö

	Käytön aikana	Säilytyksessä
Lämpötila-alue	10–35 °C (50–95 °F)	-40–65 °C (-40–149 °F)
Suhteellinen kosteus (enintään)	20 – 80 % (ei tiivistymistä)	5 – 95 % (ei tiivistymistä)
	 HUOMAUTUS: Kastepisteen enimmäislämpötila = 26 °C	 HUOMAUTUS: Kastepisteen enimmäislämpötila = 33 °C
Tärinä (enintään)	0,24 GRMS	1,37 GRMS
Isku (enintään)	40 G [†]	105 G [‡]
Korkeus (enintään)	-15,2–3 048 m (-50–10 000 jalkaa)	-15,2–10 668 m (-50–35 000 jalkaa)

* Mitattu käyttämällä satunnaista värähtelykirjoa, joka simuloi käyttöympäristöä.

† Mitattu käyttäen 2 ms:n puolisinipulssia kiintolevyn ollessa käytössä.



‡ Mitattu käyttäen 2 ms:n puolisinipulssia kiintolevyn lukupään ollessa parkissa.

Avun saaminen ja Dellin yhteystiedot

Tee-se-itse-resurssit

Voit hankkia tietoja ja saada apua Dell-tuotteille ja -palveluille näillä tee-se-itse-resurssilla:

Taulukko 17. Tee-se-itse-resurssit

Dell-tuotteiden ja -palveluiden tiedot	www.dell.com
Dell Help & Support -sovellus	
Aloitusopassovellus	
Ohjeen käyttö	Kirjoita Windows-hakuun Help and Support ja paina Enter.
Käyttöjärjestelmän online-ohje	www.dell.com/support/windows www.dell.com/support/linux
Vianmäärittystiedot, käyttöoppaat, asennusohjeet, tuotteiden tekniset tiedot, tekniset ohjeblogit, ohjaimet, ohjelmistopäivitykset jne.	www.dell.com/support
Tietoja käyttöjärjestelmästä, tietokoneen asennuksesta ja käytöstä, tietojen varmuuskopioinnista, diagnooseista jne.	Katso <i>Minä ja Dell-tietokoneeni</i> osoitteessa www.dell.com/support/manuals .

Dellin yhteystiedot

Dellin myynnin, teknisen tuen ja asiakaspalvelun yhteystiedot, katso www.dell.com/contactdell.





HUOMAUTUS: Saatavuus vaihtelee maittain ja tuotteittain, ja jotkin palvelut eivät välttämättä ole saatavilla maassasi.



HUOMAUTUS: Jos käytössäsi ei ole Internet-yhteyttä, käytä ostolaskussa, lähetysluettelossa, laskussa tai Dellin tuoteluettelossa olevia yhteystietoja.