

Inspiron 27 7000

Konfiguration og specifikationer

Computermodel: Inspiron 27-7775
Forordningsmodel: W16C
Forordningstype: W16C001



Bemærk, forsigtig og advarsel



BEMÆRK: En BEMÆRKNING angiver vigtige oplysninger om, hvordan du bruger produktet optimalt.



FORSIGTIG: FORSIGTIG angiver enten en mulig beskadigelse af hardware eller tab af data og oplyser dig om, hvordan du kan undgå dette problem.



ADVARSEL: ADVARSEL angiver risiko for tingskade, personskade eller død.

Copyright © 2017 Dell Inc. eller deres associerede selskaber. Alle rettigheder forbeholdes.

Dell, EMC, og andre varemærker er varemærker tilhørende Dell Inc. eller deres associerede selskaber. Andre varemærker kan være varemærker for deres respektive ejere.

2017 - 05

rev. A00

Indholdsfortegnelse

Konfigurer din computer.....	5
Visninger.....	9
Top.....	9
Forside.....	9
Venstre.....	10
Bund.....	11
Bagside.....	12
Bagpanel.....	13
Vip.....	15
Specifikationer.....	16
Mål og vægt.....	16
Systemoplysninger.....	16
Memory (Hukommelse).....	16
Porte og stik.....	17
Communications (Kommunikation).....	17
Audio (Lyd).....	18
Opbevaring.....	18
Mediekortlæser.....	18
Kamera.....	19
Video.....	19
Fod.....	19
Strømadapter.....	20
Skærm.....	20
Computermiljø.....	21



Rekvirere hjælp og kontakte Dell..... 22
 Selv-hjælpsressourcer..... 22
 Kontakt Dell..... 23



Konfigurer din computer

- 1 Monter foden.
 - a) Løft fodstammen.

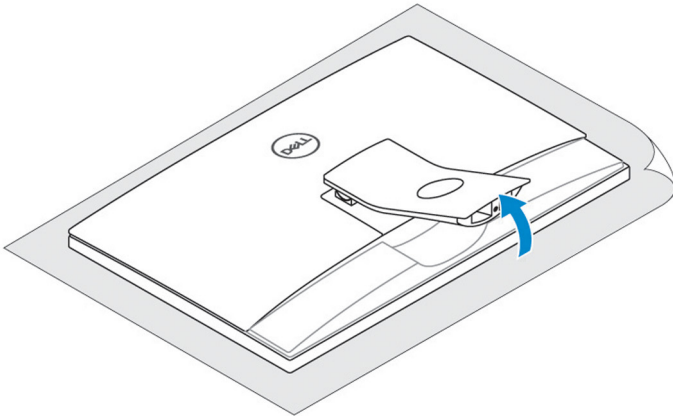

- b) Monter bunden.

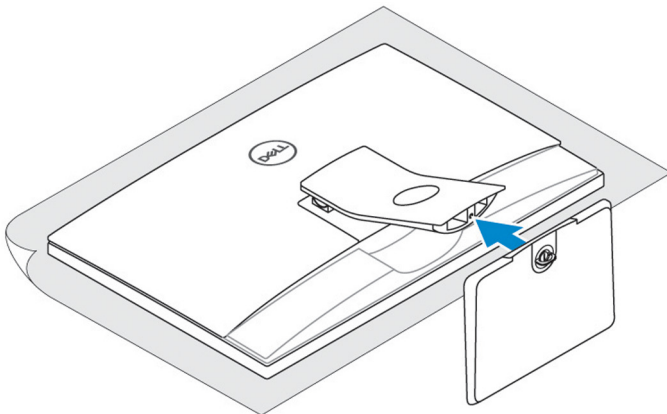

- c) Spænd skruen for at fastgøre bunden til fodstammen

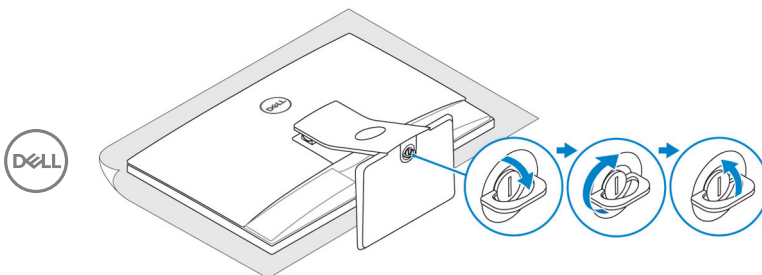

- 2 Konfigurer tastaturet og musen.
Se dokumentationen der fulgte med tastaturet og musen.
- 3 Tilslut strømadapteren.

 **BEMÆRK: Før strømadapterkablet igennem kabelkanalen i foden for at undgå, at adapteren beskadiges.**

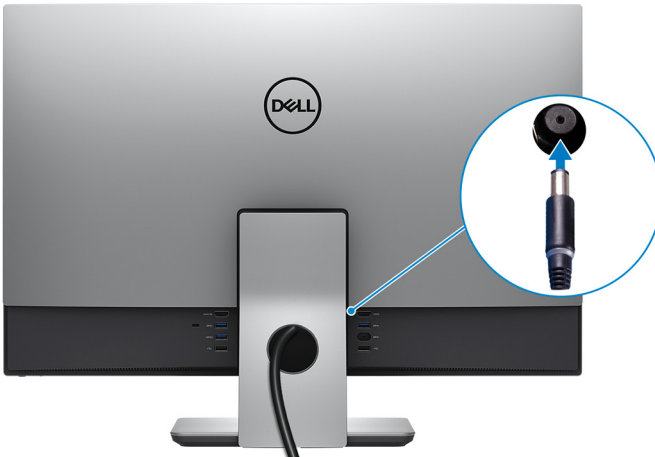

- 4 Tryk på Tænd/sluk-knappen.



5 Afslut konfiguration af operativsystem.

For Windows:

a) Tilslut til et trådløst netværk.

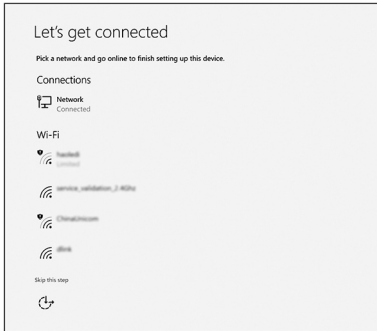

b) Log på din Microsoft-konto eller opret en ny konto.

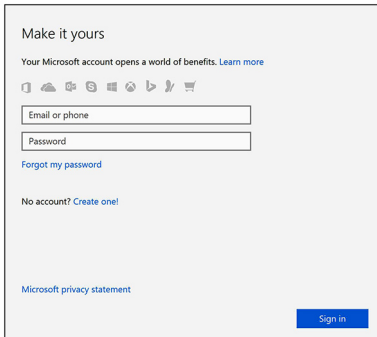

For Ubuntu:

Følg instruktionerne på skærmen for at afslutte opsætning.



6 Gennemse Dell-ressourcer på dit skrivebord.

Tabel 1. Find Dell-apps



Registrer din computer

Dells Hjælp og Support

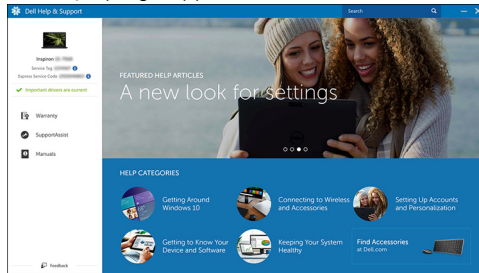

SupportAssist— Tjek og opdater din computer



Visninger

Top



1 **Array-mikrofoner (4)**

Giver digitalt lyd-input til lydoptagelse, taleopkald, osv.

Forside



1 **Infrarøde kilder (2)**

Udsender infrarødt lys, som gør det muligt for det infrarøde kamera at registrere dybde- og sporingsbevægelse.

2 **Kamerastatusindikator**

Tænder når kameraet er i brug.

3 **Kamera**



Gør det muligt at video-chatte, tage fotos og optage videoer.

4 **Infrarødt kamera**

Kameraets dybderegistreringsfunktion forbedrer sikkerhed, når parret med Windows Hello ansigtsgodkendelse.

Venstre



1 **SD-kortslot**

Læser fra, og skriver til SD-kort

2 **USB 3.1 Generation 1-port med PowerShare**

Tilslut perifert udstyr som lagerenheder og printere.

Giver dataoverførselshastigheder op til 5 Gbps. Med PowerShare kan du oplade USB-enhederne, selv når computeren er slukket.



BEMÆRK: Hvis computeren er slukket eller i dvaletilstand, skal du tilslutte strømadapteren for at oplade enhederne via PowerShare-porten. Du skal aktivere denne funktion i BIOS-konfigurationsprogrammet.



BEMÆRK: Visse USB-enheder kan ikke oplades, når computeren er slukket eller i dvaletilstand. I disse tilfælde, tænd for computeren for at oplade enheden.

3 Headset-port

Tilslut en hovedtelefon eller et headset (hovedtelefon kombineret med mikrofon).

Bund

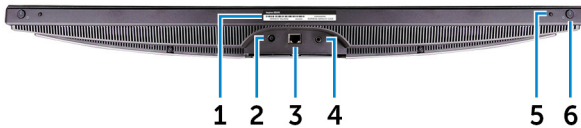

1 Servicemærke

Servicemærket er en unik alfanumerisk identifikator, der gør det muligt for Dells teknikere at identificere hardwarekomponenter i din computer og få adgang til garantioplysninger.

2 Strømadapterport

Tilslut en strømadapter for at strømforsyne computeren.

3 Netværksport (med lys)

Tilslut et Ethernet (RJ45)-kabel fra en router eller et bredbåndsmodem for at få adgang til netværk eller internet.

De to lys ved siden af stikket viser status for tilslutning og netværksaktivitet.

4 Lydudgangsport

Tilslut lydudgangsenheder som højttalere og forstærkere, osv.

5 Knap til valg af input-kilde

Tryk på for at vælge video-inputkilden.

6 Tænd/sluk-knap

Tryk på for at tænde computeren, hvis den er slukket eller i slumretilstand.

Tryk på, for at sætte computeren i slumretilstand hvis den er tændt.

Tryk på og hold i 4 sekunder for at tvinge computeren til at slukke.



-  **BEMÆRK:** Du kan tilpasse strømknappens funktion i Strømindstillinger. Du kan finde flere oplysninger i *Mig og mit Dell* på support.dell.com/manuals.

Bagside

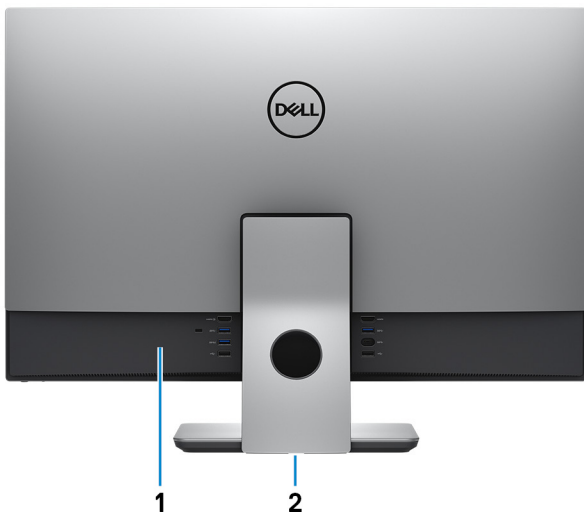

- 1 Bagpanel**
Tilslut USB-, audio-, video- og andre enheder.
- 2 Myndighedsmærkat**
Indeholder regulatoriske oplysninger for din computer.

Bagpanel



1 HDMI-in-port

Tilslut en spillekonsol, Bluray-afspiller eller andre HDMI-out-aktiverede enheder.

2 USB 3.1 Generation 1-port

Tilslut perifert udstyr som lagerenheder og printere. Giver dataoverførselshastigheder op til 5 Gbps.

3 Sikkerhedskabelslot (til Kensington-låse)

Tilslut et sikkerhedskabel for at forhindre at computeren flyttes uautoriseret.

4 USB 3.1 Generation 1-port med PowerShare

Tilslut perifert udstyr som lagerenheder og printere.

Giver dataoverførselshastigheder op til 5 Gbps. Med PowerShare kan du oplade USB-enhederne, selv når computeren er slukket.



BEMÆRK: Hvis computeren er slukket eller i dvaletilstand, skal du tilslutte strømadapteren for at oplade enhederne via PowerShare-porten. Du skal aktivere denne funktion i BIOS-konfigurationsprogrammet.



BEMÆRK: Visse USB-enheder kan ikke oplades, når computeren er slukket eller i dvaletilstand. I disse tilfælde, tænd for computeren for at oplade enheden.

5 USB 2.0-port

Tilslut perifert udstyr som lagerenheder og printere. Giver dataoverførselshastigheder op til 480 Mbps.

6 USB 2.0-port



Tilslut perifert udstyr som lagerenheder og printere. Giver dataoverførselshastigheder op til 480 Mbps.

7 **USB 3.1 Generation 1-port (Type-C)**

Tilslut til eksterne lagerenheder. Giver dataoverførselshastigheder op til 5 Gbps.



BEMÆRK: Denne port understøtter ikke video/audio-streaming.

8 **USB 3.1 Generation 1-port**

Tilslut perifert udstyr som lagerenheder og printere. Giver dataoverførselshastigheder op til 5 Gbps.

9 **HDMI-out-port**

Tilslut et tv eller en anden HDMI-in-aktiveret enhed. Giver video- og audio-output.

Vip



Specifikationer

Mål og vægt

Tablet 2. Mål og vægt

Højde	394,10 mm (15,52")
Bredde	613,80 mm (24,17")
Dybde	53 mm (2,09")
Vægt (maksimum)	10,15 kg (22,38 lb)
Vægt (minimum)	10,10 kg (22,27 lb)



BEMÆRK: Computerens vægt afhænger af den bestilte konfiguration og produktionsvariationer.

Systemoplysninger

Tablet 3. Systemoplysninger

Computermodel	Inspiron 27-7775
Processor	<ul style="list-style-type: none">• AMD RYZEN 7 1700• AMD RYZEN 5 1400• AMD RYZEN 3 1200
System-chipsæt	AMD Promontory 2 B350

Memory (Hukommelse)

Tablet 4. Hukommelsesspecifikationer

Slots	To SODIMM-slots
Type	DDR4

Hastighed	2400 MHz
Understøttede konfigurationer	8 GB, 12 GB, 16 GB, 24 GB og 32 GB

Porte og stik

Tabel 5. Specifikationer for porte og stik

Ekstern:	
Netværk	En RJ45-port
USB	<ul style="list-style-type: none"> • En USB 3.1 Generation 1-port (Type-C) • To USB 3.1 Generation 1-porte • To USB 3.1 Generation 1-porte med PowerShare • To USB 2.0-porte
Audio/Video	<ul style="list-style-type: none"> • En headset-port • En lydudgangsport • En HDMI-out-port • En HDMI-in-port

Tabel 6. Specifikationer for porte og stik

Internt:	
M.2-kort	Et M.2-slot til SSD-kort

Communications (Kommunikation)

Tabel 7. Kommunikationsspecifikationer

Ethernet	10/100/1000 Mbps Ethernet-controller integreret på systemkort
Wireless (Trådløst)	<ul style="list-style-type: none"> • Wi-Fi 802,11a/b/g/n/ac • Bluetooth 4.1



Audio (Lyd)

Tabel 8. Lydspecifikationer

Controller	<ul style="list-style-type: none">Realtek ALC3266-CG Waves MaxxAudio ProRealtek ALC1309 til subwoofer
Højtalere	To
Højtaleroutput	10 W
Subwooferoutput	5 W
Mikrofon	Array-mikrofoner
Volumenkontroller	Programmener

Opbevaring

Tabel 9. Lagerspecifikationer

Grænseflade	<ul style="list-style-type: none">SATA 6 Gbps til harddiskPCIe op til 16 Gbps
Harddisk	Et 2,5"-drev
Kapacitet understøttes	Op til 1 TB (7.200 omdr./min.)
Solid-state-drev	Et M.2-drev
Kapacitet understøttes	<ul style="list-style-type: none">128 GB SATA-drev256 GB PCIe4-drev

Mediekortlæser

Tabel 10. Specifikationer for mediekortlæser

Type	Et 3-i-1-slot
Understøttede kort	<ul style="list-style-type: none">SD-kort

- SDXC-kort (SD Extended Capacity SDXC)
- SD-kort med høj kapacitet (SDHC)

Kamera

Tablet 11. Kameraspecifikationer

Opløsning	<ul style="list-style-type: none"> • Stillbillede: 1280 x 720 (HD), 0,92 megapixel • Video: 1280 x 720 (HD) ved 30 fps (maksimum)
Diagonal betragtningsvinkel	74,6 grader

Video

Tablet 12. Videospecifikationer

Controller	<ul style="list-style-type: none"> • AMD Radeon RX560 • AMD Radeon RX580
Memory (Hukommelse)	<ul style="list-style-type: none"> • 4 GB GDDR5 • 8 GB GDDR5

Fod

Tablet 13. Fod

Højde	235,2 mm (9,26")
Bredde	249,20 mm (9,81")
Dybde	190,10 mm (7,48")



Strømadapter

Tabel 14. Strømadapterspecifikationer

	180 W	330 W
Inputstrøm (maksimum)	2,50 A	4,40 A
Udgangsstrøm (kontinuerlig)	9,23 A	16,90 A
Indgangsspænding	100 VAC til 240 VAC	
Lysnetfrekvens	50 til 60 Hz	
Nominel udgangsspænding	19,50 VDC	
Temperaturområde:		
Drift	0°C til 40°C (32°F til 104°F)	
Opbevaring	-40°C til 70°C (-40°F til 158°F)	

Skærm



Tabel 15. Skærmspecifikationer

	27" FHD	27" UHD
Opløsning (maksimum)	1920 x 1080	3840 x 2160
Pixelafstand	0,3114 mm	0,1554 mm
Mål:		
Højde	12,70 mm (0,50")	12,80 mm (0,50")
Bredde	607,10 mm (23,90")	608,80 mm (23,97")
Diagonalt	685 mm (27")	686 mm (27")
Opdateringshastighed	60 Hz	60 Hz
Kontrollementer	Programmener	

Computermiljø

Luftbåret forureningsniveau: G1 som defineret i ISA-S71.04-1985

Table 16. Computermiljø

	Drift	Opbevaring
Temperaturområde	10°C til 35°C (50°F til 95°F)	-40 °C til 65 °C (-40 °F til 149 °F)
Relativ luftfugtighed (maksimum)	20% til 80% (ikke-kondenserende)	5% til 95% (ikke-kondenserende)
	 BEMÆRK: Temperatur for maksimalt dugpunkt = 26°C	 BEMÆRK: Temperatur for maksimalt dugpunkt = 33°C
Vibration (maksimum)*	0,24 GRMS	1,37 GRMS
Stød (maksimum)	40 G†	105 G‡
Højde over havet (maksimum)	-15,2 m til 3.048 m (-50 ft til 10.000 ft)	-15,2 m til 10.668 m (-50 ft til 35.000 ft)

* Målt ved brug af et vilkårligt vibrationsspektrum, der simulerer brugermiljøet.

† Målt ved brug af en 2 ms halvsinus-impuls når harddisken er i funktion.

‡ Målt ved brug af en 2 ms halvsinus-impuls når harddiskens læserhoved er parkeret.



Rekvirere hjælp og kontakte Dell

Selv-hjælpsressourcer

Du kan få oplysninger og hjælp til Dell-produkter og services ved at bruge disse selv-hjælpsressourcer:

Tabel 17. Selv-hjælpsressourcer

Information om Dells produkter og services

www.dell.com

Dell Hjælp & Support-app



Kom i gang-app



For at få adgang til hjælp

I Windows-søgning, skriv `Help and Support` (Hjælp og Support) og tryk på Enter.

Online-hjælp til operativsystem

www.dell.com/support/windows

www.dell.com/support/linux

Fejlfindingsinformation, brugermanualer, installationsvejledning, produktspecifikationer, teknisk hjælpe-blogs, drivere, software-opdateringer, osv.

www.dell.com/support

Lær dit operativsystem at kende, installation og brug af din computer, sikkerhedskopiering af data, diagnosticering, osv.

Se *Me and My Dell (Mig og mit Dell)* på www.dell.com/support/manuals.

Kontakt Dell

For at kontakte Dells salg, Dells tekniske support, eller Dells kundeservice se www.dell.com/contactdell.



BEMÆRK: Tilgængeligheden varierer for de enkelte lande og produkter, og nogle services findes muligvis ikke i dit land.



BEMÆRK: Hvis ikke du har en aktiv internetforbindelse, kan du finde kontaktinformation på din faktura, pakkens mærkat eller Dells produktkatalog.

