

Inspiron 27 7000

Nastavení a technické údaje

Model počítače: Inspiron 27-7775
Regulační model: W16C
Regulační typ: W16C001



Poznámky, upozornění a varování



POZNÁMKA: POZNÁMKA označuje důležité informace, které pomáhají lepšímu využití produktu.



VÝSTRAHA: UPOZORNĚNÍ poukazuje na možnost poškození hardwaru nebo ztráty dat a poskytuje návod, jak se danému problému vyhnout.



VAROVÁNÍ: VAROVÁNÍ upozorňuje na potenciální nebezpečí poškození majetku, úrazu nebo smrti.

Copyright © 2017 Dell Inc. nebo dceřiné společnosti. Všechna práva vyhrazena. Dell, EMC a ostatní ochranné známky jsou ochranné známky společnosti Dell Inc. nebo dceřiných společností. Ostatní ochranné známky mohou být ochranné známky svých vlastníků.

2017 - 05

Rev. A00

Obsah

Nastavení počítače.....	5
Pohledy.....	9
Shora.....	9
Vpředu.....	9
Vlevo.....	10
Spodní část.....	11
Vzadu.....	12
Zadní panel.....	13
Naklonění.....	15
Technické údaje.....	16
Rozměry a hmotnost.....	16
Systémové informace.....	16
Paměť.....	16
Porty a konektory.....	17
Komunikace.....	17
Audio.....	18
Skladovací.....	18
Čtečka paměťových karet.....	19
Kamera.....	19
Grafika.....	19
Stojan.....	20
Napájecí adaptér.....	20
Displej.....	20
Okolí počítače.....	21



Pomoc a kontakt na společnost Dell.....	22
Zdroje pro vyhledání nápovědy.....	22
Kontaktování společnosti Dell.....	23



Nastavení počítače

- 1 Nastavte stojan/podstavec.
 - a) Zvedněte stojan.

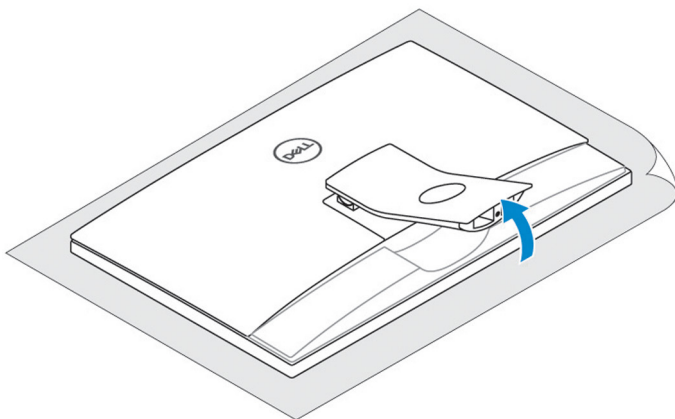

- b) Připevněte základnu.

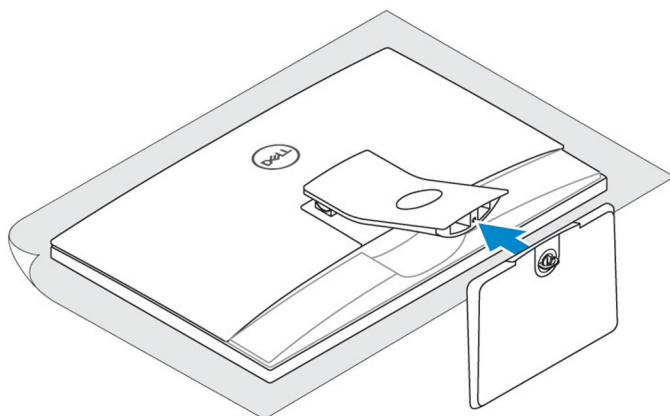

- c) Dotažením šroubu připevněte základnu k podložce stojanu.

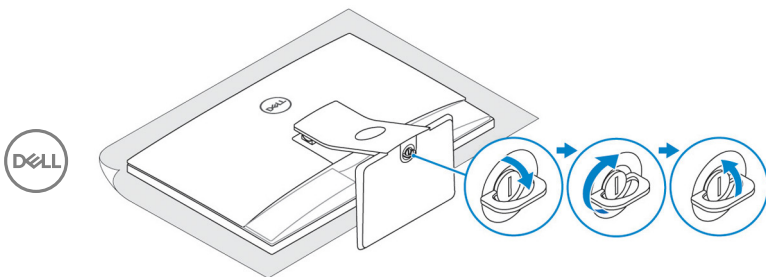

2 Nastavte klávesnici a myš.

Informace naleznete v dokumentaci dodávané ke klávesnici a myši.

3 Připojení napájecího adaptéru.



POZNÁMKA: Kabel napájecího adaptéru protáhněte vodičkem na stojanu, jinak může dojít k poškození adaptéru.

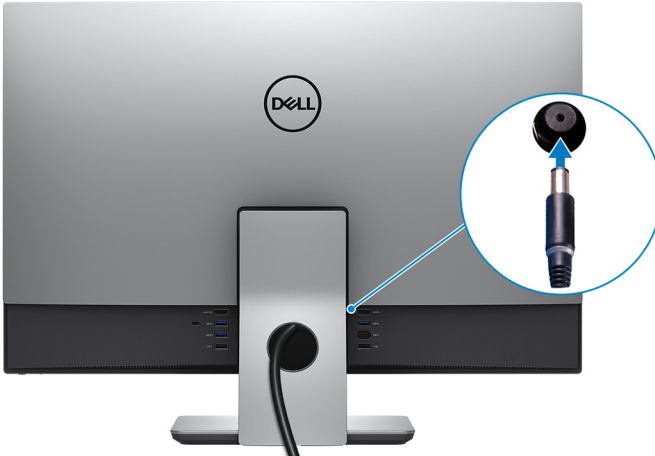

4 Stiskněte vypínač.



5 Dokončete nastavení operačního systému.

V systému Windows:

a) Připojte se k síti.

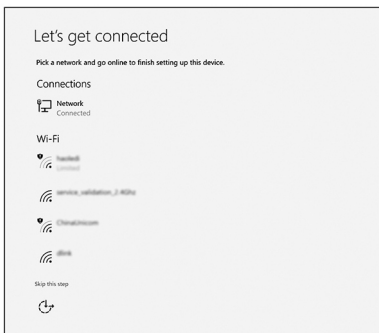

b) Přihlaste se k účtu Microsoft nebo si vytvořte nový.

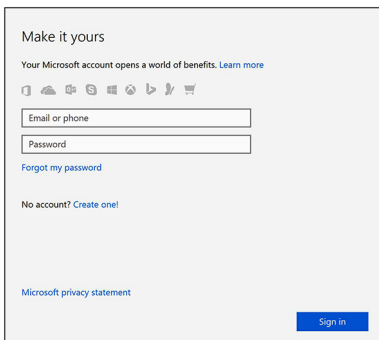

V systému Ubuntu:

Dokončete nastavení podle pokynů na obrazovce.



6 Prozkoumejte na svém stolním počítači zdroje společnosti Dell.

Tabulka 1. Vyhledání aplikací Dell



Zaregistrujte počítač



Nástroj Dell Help & Support

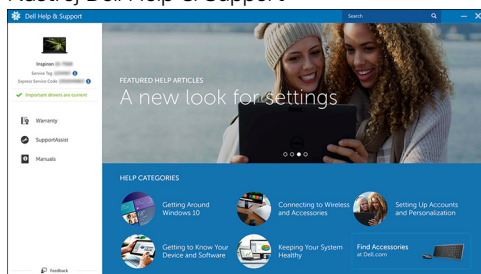

SupportAssist — Zkontrolujte a aktualizujte počítač.

Pohledy

Shora



1 **Digitální mikrofony (4)**

Poskytují digitální zvukový vstup pro záznam zvuku, hlasová volání atd.

Vpředu



1 **Infračervené emitory (2)**

Vyzařuje infračervené světlo, které umožňuje infračervené kameře snímat hloubku a sledovat pohyb.

2 **Kontrolka stavu kamery**

Rozsvítí se, když se používá fotoaparát.

3 **Kamera**



Umožňuje komunikovat prostřednictvím videokonverzace, pořizovat fotografie a nahrávat videa.

4 **Infračervená kamera**

Funkce kamery snímání hloubky zvyšuje zabezpečení při párování pomocí technologie Windows Hello.

Vlevo



1 **slot SD-card**

Slouží ke čtení z karty SD a zápisu na ni.

2 **Port USB 3.1 1. generace s technologií PowerShare**

Slouží k připojení periferních zařízení (například paměťového zařízení nebo tiskárny).

Poskytuje rychlost přenosu dat až 5 Gb/s. Technologie PowerShare umožňuje nabíjet zařízení USB i po dobu, kdy je počítač vypnutý.

 **POZNÁMKA:** Pokud je počítač vypnutý nebo ve stavu hibernace a chcete nabíjet zařízení pomocí portu s technologií PowerShare, musíte připojit napájecí adaptér. Tuto funkci je nutno aktivovat v nastavení systému BIOS.

 **POZNÁMKA:** Určitá zařízení USB není možné nabíjet, když je počítač vypnutý nebo ve stavu spánku. V takových případech zařízení nabíjejte po zapnutí počítače.

3 Port náhlavní soupravy

Slouží k připojení sluchátek nebo náhlavní soupravy (kombinace sluchátek a mikrofonu).

Spodní část

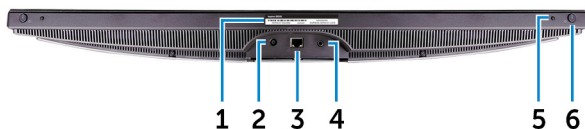

1 Štítek s výrobním číslem

Výrobní číslo je jedinečný alfanumerický identifikátor, díky kterému mohou servisní technici společnosti Dell identifikovat hardwarové součásti v počítači a přistupovat k informacím o záruce.

2 Port napájecího adaptéru

Slouží k připojení napájecího adaptéru pro napájení počítače.

3 Síťový port (s indikátory)

Slouží k připojení ethernetového kabelu (RJ45) ze směrovače nebo širokopásmového modemu pro přístup k síti nebo internetu.

Dva indikátory vedle konektorů značí stav připojení a činnost sítě.

4 Port výstupu audia

Slouží k připojení výstupních zvukových zařízení, např. reproduktorů, zesilovačů atd.

5 Tlačítko výběru vstupního zdroje

Stisknutím vyberete vstupní zdroj videa.

6 Tlačítko napájení

Stisknutím počítač zapnete, když je vypnutý nebo v režimu spánku či hibernace.



Stisknutím přepnete počítač do režimu spánku, když je zapnutý.

Stisknutím a přidržením po dobu 4 sekund vynutíte vypnutí počítače.

 **POZNÁMKA:** Chování tlačítka napájení lze upravit v části **Možnosti napájení**. Další informace získáte na stránce *Me and My Dell* na adrese support.dell.com/manuals.

Vzadu

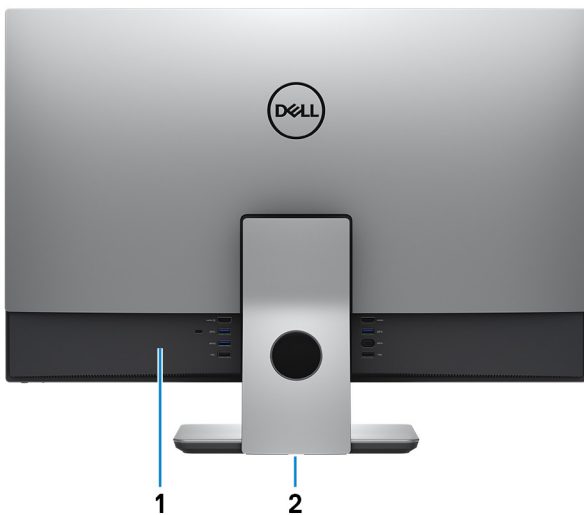

1 **Zadní panel**

Slouží k připojení zařízení USB, video a zvukových zařízení a dalších zařízení.

2 **Regulatorní štítek**

Obsahuje regulatorní údaje o počítači.

Zadní panel



1 Port vstupu HDMI

Slouží k připojení herní konzole, přehrávače Blu-ray nebo jiných zařízení s výstupem HDMI.

2 Port USB 3.1 1. generace

Slouží k připojení periferních zařízení (například paměťového zařízení nebo tiskárny). Poskytuje rychlost přenosu dat až 5 Gb/s.

3 Slot bezpečnostního kabelu (pro zámky Kensington)

Slouží k připojení bezpečnostního kabelu, který chrání před neoprávněným přemístěním počítače.

4 Port USB 3.1 1. generace s technologií PowerShare

Slouží k připojení periferních zařízení (například paměťového zařízení nebo tiskárny).

Poskytuje rychlost přenosu dat až 5 Gb/s. Technologie PowerShare umožňuje nabíjet zařízení USB i po dobu, kdy je počítač vypnutý.

POZNÁMKA: Pokud je počítač vypnutý nebo ve stavu hibernace a chcete nabíjet zařízení pomocí portu s technologií PowerShare, musíte připojit napájecí adaptér. Tuto funkci je nutno aktivovat v nastavení systému BIOS.

POZNÁMKA: Určitá zařízení USB není možné nabíjet, když je počítač vypnutý nebo ve stavu spánku. V takových případech zařízení nabíjete po zapnutí počítače.

5 port USB 2.0



Slouží k připojení periferních zařízení (například paměťového zařízení nebo tiskárny). Poskytuje rychlost přenosu dat až 480 Mb/s.

6 **port USB 2.0**

Slouží k připojení periferních zařízení (například paměťového zařízení nebo tiskárny). Poskytuje rychlost přenosu dat až 480 Mb/s.

7 **Port USB 3.1 1. generace (Type-C)**

Umožňuje připojení k externím úložným zařízením. Poskytuje rychlost přenosu dat až 5 Gb/s.



POZNÁMKA: Tento port nepodporuje datové proudy videa/audia.

8 **Port USB 3.1 1. generace**

Slouží k připojení periferních zařízení (například paměťového zařízení nebo tiskárny). Poskytuje rychlost přenosu dat až 5 Gb/s.

9 **Port výstupu HDMI**

Připojte TV nebo jiné zařízení s povoleným vstupem HDMI. Poskytuje video a audio výstup.

Naklonění



Technické údaje

Rozměry a hmotnost

Tabulka 2. Rozměry a hmotnost

Výška	394,10 mm (15,52 palce)
Šířka	613,80 mm (24,17 palce)
Hloubka	53 mm (2,09 palce)
Hmotnost (maximální)	10,15 kg (22,38 libry)
Hmotnost (min.)	10,10 kg (22,27 libry)



POZNÁMKA: Hmotnost počítače se liší v závislosti na objednané konfiguraci a ve variaci při výrobě.

Systémové informace

Tabulka 3. Systémové informace

Model počítače	Inspiron 27-7775
Procesor	<ul style="list-style-type: none">• AMD RYZEN 7 1700• AMD RYZEN 5 1400• AMD RYZEN 3 1200
Čipová sada systému	AMD Promontory 2 B350

Paměť

Tabulka 4. Specifikace paměti

Sloty	Dva sloty SODIMM
Typ	DDR4
Rychlost	2400 MHz

Porty a konektory

Tabulka 5. Specifikace portů a konektorů

Externí:	
Síť	Jeden port RJ45
USB	<ul style="list-style-type: none"> • Jeden port USB 3.1 generace 1 typu C • Dva porty USB 3.1 generace 1 • Dva porty USB 3.1 generace 1 s technologií PowerShare • Dva porty USB 2.0
Audio/Video	<ul style="list-style-type: none"> • Jeden port pro náhlavní sadu • Jeden port výstupu linky audia • Jeden port HDMI-out • Jeden vstupní port HDMI

Tabulka 6. Specifikace portů a konektorů

Interní:	
Karta M.2	Jeden slot M.2 pro kartu s diskem SSD

Komunikace

Tabulka 7. Specifikace připojení

Ethernet	Ovladač pro 10/100/1000Mb/s Ethernet integrovaný na základní desce
Bezdrátové připojení	<ul style="list-style-type: none"> • Wi-Fi standardu 802.11 a/b/g/n/ac • Bluetooth 4.1



Audio

Tabulka 8. Specifikace audia

Řadič	<ul style="list-style-type: none">• Realtek ALC3266-CG Waves MaxxAudio Pro• Realtek ALC1309 pro subwoofer
Reproduktory	Dva
Výstup reproduktorů	10 W
Výstup subwooferu	5 W
Mikrofon	Digitální mikrofon
Ovládání hlasitosti	Programové nabídky

Skladovací

Tabulka 9. Specifikace úložiště

Rozhraní	<ul style="list-style-type: none">• Rozhraní SATA 6 Gb/s pro pevný disk• PCIe – až 16 Gb/s
Pevný disk	Jeden 2,5palcový disk
Podporovaná kapacita	Až 1 TB, 7 200 ot./min
Disk SSD	Jedna jednotka M.2
Podporovaná kapacita	<ul style="list-style-type: none">• 128GB jednotka SATA• 256GB jednotka PCIe4

Čtečka paměťových karet

Tabulka 10. Specifikace čtečky paměťových karet

Typ	Jeden slot 3 v 1
Podporované karty	<ul style="list-style-type: none">• karta SD• Karta SD Extended Capacity (SDXC)• Karta SD High Capacity (SDHC)

Kamera

Tabulka 11. Specifikace kamery

Rozlišení	<ul style="list-style-type: none">• Statický obrázek: 1280 x 720 (HD), 0.92 megapixels• Video: 1280 × 720 (HD) při 30 snímcích/s (maximum)
Diagonální zobrazovací úhel	74,6°

Grafika

Tabulka 12. Specifikace grafické karty

Řadič	<ul style="list-style-type: none">• AMD Radeon RX560• AMD Radeon RX580
Paměť	<ul style="list-style-type: none">• 4 GB GDDR5• 8 GB GDDR5



Stojan

Tabulka 13. Stojan

Výška	235,2 mm (9,26 palce)
Šířka	249,20 mm (9,81 palce)
Hloubka	190,10 mm (7,48 palce)

Napájecí adaptér

Tabulka 14. Specifikace napájecího adaptéru

	180 W	330 W
Vstupní proud (max.)	2,50 A	4,40 A
Výstupní proud (trvalý)	9,23 A	16,90 A
Vstupní napětí	100 až 240 V stř.	
Vstupní frekvence	50 až 60 Hz	
Jmenovité výstupní napětí	19,50 V stejnosm. nap.	
Teplotní rozsah:		
Provozní	0 až 40 °C (32 až 104 °F)	
Skladovací	-40 °C až 70 °C (-40 °F až 158 °F)	

Displej

Tabulka 15. Specifikace obrazovky



	27palcový displej s rozlišením FullHD	27palcový UHD
Rozlišení (max.)	1920 × 1080	3 840 × 2 160
Rozteč pixelů	0,3114 mm	0,1554 mm

	27palcový displej s rozlišením FullHD	27palcový UHD
Rozměry:		
Výška	12,70 mm (0,50 palce)	12,80 mm (0,50 palce)
Šířka	607,10 mm (23,90 palce)	608,80 mm (23,97 palce)
Úhlopříčka	685 mm (27 palce)	686 mm (27 palce)
Obnovovací frekvence	60 Hz	60 Hz
Ovládací prvky	Programové nabídky	

Okolí počítače

Úroveň znečištění vzduchu: G1 podle ustanovení normy ISA-S71.04-1985

Tabulka 16. Okolí počítače

	Provozní	Skladovací
Teplotní rozsah	10 °C až 35 °C (50 °F až 95 °F)	-40 °C až 65 °C (-40 °F až 149 °F)
Relativní vlhkost (max.)	20 až 80% (bez kondenzace)	5 až 95 % (bez kondenzace)
	 POZNÁMKA: Maximální rosný bod = 26 °C	 POZNÁMKA: Maximální rosný bod = 33°C
Vibrace (maximální)*	0,24 GRMS	1,37 GRMS
Otřesy (max.)	40 G [†]	105 G [‡]
Nadmořská výška (max.)	-15,2 m až 3 048 m (-50 stop až 10,000 stop)	-15,2 m až 10 668 m (-50 stop až 35,000 stop)

* Měřené při použití náhodného spektra vibrací, které simuluje prostředí uživatele.

† Měřené pomocí 2ms pulsinového pulzu, když je pevný disk aktivní.

‡ Měřeno pomocí 2ms pulsu s poloviční sinusoidou v době, kdy byla hlava pevného disku v zaparkované poloze.



Pomoc a kontakt na společnost Dell

Zdroje pro vyhledání nápovědy

Informace a nápovědu k produktům a službám Dell můžete získat v těchto zdrojích samoobslužné pomoci.

Tabulka 17. Zdroje pro vyhledání nápovědy

Informace o produktech a službách společnosti Dell

www.dell.com

Aplikace Dell Help & Support



Aplikace Začínáme



Přístup k nápovědě

V hledání Windows zadejte text **Help and Support** a poté stiskněte klávesu Enter.

Nápověda k operačnímu systému online

www.dell.com/support/windows

www.dell.com/support/linux

Informace o odstraňování problémů, uživatelské příručky, pokyny nastavení, technické údaje produktu, blogy technické nápovědy, ovladače, aktualizace softwaru atd.

www.dell.com/support

Informace o operačním systému, nastavení a používání počítače, zálohování dat, diagnostice atd.

Viz část *Já a můj Dell* na webu www.dell.com/support/manuals.

Kontaktování společnosti Dell

Informace o kontaktování společnosti Dell ohledně prodeje, technické podpory a záležitostí týkajících se zákaznických služeb naleznete na webu www.dell.com/contactdell.



POZNÁMKA: Dostupnost se liší v závislosti na zemi a produktu a některé služby nemusí být ve vaší zemi k dispozici.



POZNÁMKA: Pokud nemáte aktivní internetové připojení, můžete najít kontaktní informace na nákupní faktuře, balicím seznamu, účtence nebo v katalogu produktů společnosti Dell.

