

Inspiron 27 7000

Manuale di servizio

Modello computer: Inspiron 27-7775
Modello normativo: W16C
Tipo normativo: W16C001



Messaggi di N.B., Attenzione e Avvertenza



N.B.: un messaggio N.B. (Nota Bene) indica informazioni importanti che contribuiscono a migliorare l'utilizzo del prodotto.



ATTENZIONE: Un messaggio di ATTENZIONE indica un danno potenziale all'hardware o la perdita di dati, e spiega come evitare il problema.



AVVERTENZA: Un messaggio di AVVERTENZA indica un rischio di danni materiali, lesioni personali o morte.

Copyright © 2017 Dell Inc. o delle sue sussidiarie. Tutti i diritti riservati. Dell, EMC e gli altri marchi sono marchi commerciali di Dell Inc. o delle sue sussidiarie. Gli altri marchi possono essere marchi dei rispettivi proprietari.

2017 - 05

Rev. A00

Sommario

Prima di intervenire sui componenti interni del computer.....	11
Operazioni preliminari	11
Istruzioni di sicurezza.....	11
Strumenti consigliati.....	13
Elenco viti.....	13
Dopo aver effettuato interventi sui componenti interni del computer.....	16
Panoramica tecnica.....	17
Vista interna del computer.....	17
Componenti della scheda di sistema	19
Rimozione del coperchio posteriore.....	21
Procedura.....	21
Ricollocamento del coperchio posteriore.....	23
Procedura.....	23
Rimozione del piedistallo.....	24
Prerequisiti.....	24
Procedura.....	24
Ricollocamento del piedistallo.....	26
Procedura.....	26
Post-requisiti.....	26



Rimozione del disco rigido.....	27
Prerequisiti.....	27
Procedura.....	27
Ricollocamento del disco rigido.....	30
Procedura.....	30
Post-requisiti.....	30
Rimozione dell'intelaiatura interna.....	31
Prerequisiti.....	31
Procedura.....	32
Ricollocamento dell'intelaiatura interna.....	35
Procedura.....	35
Post-requisiti.....	35
Rimozione della fotocamera.....	36
Prerequisiti.....	36
Procedura.....	36
Ricollocamento della fotocamera.....	38
Procedura.....	38
Post-requisiti.....	38
Rimozione dei microfoni.....	39
Prerequisiti.....	39
Procedura.....	39
Ricollocamento dei microfoni.....	41
Procedura.....	41
Post-requisiti.....	41



Rimozione della scheda del pulsante di Accensione.....	42
Prerequisiti.....	42
Procedura.....	42
Ricollocamento della scheda del pulsante di Accensione.....	44
Procedura.....	44
Post-requisiti.....	44
Rimozione della cornice anteriore	45
Prerequisiti.....	45
Procedura.....	46
Ricollocamento della cornice anteriore.....	48
Procedura.....	48
Post-requisiti.....	48
Rimozione del lettore di schede multimediali.....	49
Prerequisiti.....	49
Procedura.....	49
Ricollocamento del lettore di schede multimediali.....	53
Procedura.....	53
Post-requisiti.....	53
Rimozione della scheda I/O laterale.....	54
Prerequisiti.....	54
Procedura.....	54
Sostituzione della scheda I/O laterale.....	56
Procedura.....	56
Post-requisiti.....	56



- Rimozione della protezione della scheda di sistema..... 57**
 - Prerequisiti..... 57
 - Procedura.....57

- Ricollocamento della protezione della scheda di sistema..... 59**
 - Procedura..... 59
 - Post-requisiti..... 59

- Rimozione della ventola..... 60**
 - Prerequisiti..... 60
 - Procedura..... 60

- Ricollocamento della ventola..... 62**
 - Procedura..... 62
 - Post-requisiti..... 62

- Rimozione degli altoparlanti..... 63**
 - Prerequisiti..... 63
 - Procedura63

- Ricollocamento degli altoparlanti..... 65**
 - Procedura 65
 - Post-requisiti..... 65

- Rimozione del subwoofer..... 66**
 - Prerequisiti..... 66
 - Procedura 66

- Ricollocamento del subwoofer..... 68**
 - Procedura 68
 - Post-requisiti..... 68



Rimozione della batteria pulsante.....	69
Prerequisiti.....	69
Procedura.....	69
Ricollocamento della batteria pulsante.....	71
Procedura.....	71
Post-requisiti.....	71
Rimozione dei moduli di memoria.....	72
Prerequisiti.....	72
Procedura.....	73
Ricollocamento dei moduli di memoria.....	74
Procedura.....	74
Post-requisiti.....	75
Rimozione dell'unità a stato solido.....	76
Prerequisiti.....	76
Procedura.....	77
Ricollocamento dell'unità a stato solido.....	78
Procedura.....	78
Post-requisiti.....	78
Rimozione della scheda per reti senza fili.....	79
Prerequisiti.....	79
Procedura.....	80
Ricollocamento della scheda per reti senza fili.....	82
Procedura.....	82
Post-requisiti.....	83



Rimozione del dissipatore di calore.....	84
Prerequisiti.....	84
Procedura.....	84
Ricollocamento del dissipatore di calore.....	86
Procedura.....	86
Post-requisiti.....	86
Rimozione del processore.....	87
Prerequisiti.....	87
Procedura.....	88
Ricollocamento del processore.....	89
Procedura.....	89
Post-requisiti.....	90
Rimozione della staffa di I/O.....	91
Prerequisiti.....	91
Procedura.....	91
Ricollocamento della staffa di I/O.....	93
Procedura.....	93
Post-requisiti.....	93
Rimozione della scheda di I/O.....	94
Prerequisiti.....	94
Procedura.....	94
Ricollocamento della scheda di I/O.....	98
Procedura.....	98
Post-requisiti.....	98

Rimozione della scheda di sistema.....	99
Prerequisiti.....	99
Procedura.....	100
Ricollocamento della scheda di sistema.....	103
Procedura.....	103
Post-requisiti.....	104
Rimozione dell'intelaiatura centrale.....	105
Prerequisiti.....	105
Procedura.....	106
Ricollocamento dell'intelaiatura centrale.....	107
Procedura.....	107
Post-requisiti.....	110
Rimozione del pannello dello schermo.....	112
Prerequisiti.....	112
Procedura.....	112
Ricollocamento del pannello dello schermo.....	116
Procedura.....	116
Post-requisiti.....	120
Aggiornamento del BIOS.....	121
Programma di installazione del BIOS.....	122
Panoramica sul BIOS.....	122
Inserimento del programma di installazione del BIOS.....	122
Opzioni di installazione del sistema.....	123
Cancellazione delle password dimenticate.....	128
Prerequisiti.....	129



Procedura.....	129
Post-requisiti.....	129
Cancellazione delle impostazioni CMOS.....	130
Prerequisiti.....	130
Procedura.....	130
Post-requisiti.....	131

Diagnostica.....132

Come ottenere assistenza e contattare Dell.....134

Risorse di self-help.....	134
Come contattare Dell.....	135



Prima di intervenire sui componenti interni del computer



N.B.: Le immagini contenute in questo documento possono differire a seconda della configurazione ordinata.

Operazioni preliminari

- 1 Salvare e chiudere tutti i file aperti e uscire da tutte le applicazioni in esecuzione.
- 2 Arrestare il computer. Fare clic su **Start** →  **Alimentazione** → **Arresta il sistema**.



N.B.: Se si utilizza un sistema operativo diverso, consultare la documentazione relativa alle istruzioni sullo spegnimento del sistema operativo.

- 3 Scollegare il computer e tutte le periferiche collegate dalle rispettive prese elettriche.
- 4 Scollegare tutti i dispositivi e le periferiche di rete collegati, come tastiera, mouse e monitor, dal computer.
- 5 Rimuovere qualsiasi scheda flash e disco ottico dal computer, se applicabile.
- 6 Dopo aver scollegato il computer, tenere premuto il pulsante di alimentazione per circa 5 secondi per mettere a terra la scheda di sistema.











ATTENZIONE: Collocare il computer su una superficie morbida, piana e pulita per evitare di graffiare lo schermo.

- 7 Collocare il computer rivolto verso il basso.

Istruzioni di sicurezza

Utilizzare le seguenti istruzioni di sicurezza per proteggere il computer da danni potenziali e per garantire la propria sicurezza personale.



-  **AVVERTENZA:** Prima di effettuare interventi sui componenti interni, leggere le informazioni sulla sicurezza fornite assieme al computer. Per maggiori informazioni sulle procedure consigliate relative alla sicurezza, consultare la home page Conformità alle normative su www.dell.com/regulatory_compliance.
-  **AVVERTENZA:** Scollegare tutte le fonti di alimentazione prima di aprire il coperchio o i pannelli del computer. Dopo aver eseguito gli interventi sui componenti interni del computer, ricollocare tutti i coperchi, i pannelli e le viti prima di collegare la presa elettrica.
-  **ATTENZIONE:** Per evitare danni al computer, assicurarsi che la superficie di lavoro sia piana e pulita.
-  **ATTENZIONE:** Per evitare danni ai componenti e alle schede, maneggiarli dai bordi ed evitare di toccare piedini e contatti.
-  **ATTENZIONE:** L'utente dovrà eseguire solo interventi di risoluzione dei problemi e le riparazioni nella misura autorizzata e secondo le direttive ricevute dal team dell'assistenza tecnica Dell. I danni dovuti alla manutenzione non autorizzata da Dell non sono coperti dalla garanzia. Consultare le istruzioni di sicurezza fornite insieme al prodotto o all'indirizzo www.dell.com/regulatory_compliance.
-  **ATTENZIONE:** Prima di toccare qualsiasi componente interno del computer, scaricare a terra l'elettricità statica del corpo toccando una superficie metallica non verniciata, ad esempio sul retro del computer. Nel corso delle varie operazioni, toccare di tanto in tanto una superficie metallica non verniciata per scaricare l'elettricità statica eventualmente accumulata che potrebbe danneggiare i componenti interni.
-  **ATTENZIONE:** Per scollegare un cavo, afferrare il connettore o la linguetta di tiramento, non il cavo stesso. Alcuni cavi sono dotati di connettori con linguette di blocco o viti a testa zigrinata che bisogna sganciare prima di scollegare il cavo. Quando si scollegano i cavi, mantenerli allineati uniformemente per evitare di piegare eventuali piedini dei connettori. Quando si collegano i cavi, accertarsi che le porte e i connettori siano orientati e allineati correttamente.
-  **ATTENZIONE:** Premere ed estrarre eventuali schede installate nel lettore di schede multimediali.









Strumenti consigliati

Le procedure in questo documento potrebbero richiedere i seguenti strumenti:











- Cacciavite a croce
- Graffietto in plastica



Elenco viti

Tabella 1. Elenco viti

Componente	Fissata al	Tipo di vite	Quantità	Immagine della vite
Supporto	Intelaiatura centrale	M4x6	6	
Supporto del disco rigido	Intelaiatura centrale	M3x5	1	
Disco rigido	Supporto del disco rigido	M3x3,5	3	
protezione della scheda di sistema	Scheda di sistema	M3x5	6	
Ventola	Intelaiatura centrale	M3x5	3	
Unità a stato solido	Scheda di sistema	M2x3,5	1	
Staffa della scheda per reti senza fili	Scheda di sistema	M2x3,5	1	
Dissipatore di calore	Intelaiatura centrale	M3x5	1	



Componente	Fissata al	Tipo di vite	Quantità	Immagine della vite
Intelaiatura interna	Intelaiatura centrale	M3x5	8	
Scheda di sistema	Intelaiatura centrale	M3x5	5	
Scheda del microfono	Intelaiatura centrale	M2 x 4	4	
Subwoofer	Intelaiatura centrale	Tipo di rondella M3x4	4	
Staffa della scheda I/O laterale	Intelaiatura centrale	M3x5	2	
Lettoce di schede multimediali	Staffa della scheda I/O laterale	M3x5	2	
Scheda I/O laterale	Staffa della scheda I/O laterale	M3x5	2	
Fotocamera	Cornice anteriore	M3x5	2	
staffa di I/O	Intelaiatura centrale	M3x5	9	
Scheda del pulsante di alimentazione	Intelaiatura centrale	M2x3,5	2	
scheda di I/O	Intelaiatura centrale	M3x5	4	

Componente	Fissata al	Tipo di vite	Quantità	Immagine della vite
Intelaiatura centrale	Schermo	M3x5	8	
Cornice anteriore	Intelaiatura centrale	Tipo passaggio M3x5,6	6	

Dopo aver effettuato interventi sui componenti interni del computer



ATTENZIONE: Lasciare viti sparse o allentate all'interno del computer potrebbe danneggiarlo gravemente.

- 1** Ricollocare tutte le viti e accertarsi che non rimangano viti sparse all'interno del computer.
- 2** Collegare eventuali periferiche, cavi o dispositivi esterni rimossi prima di aver iniziato gli interventi sul computer.
- 3** Ricollocare eventuali schede multimediali, dischi e qualsiasi altra parte rimossa prima di aver iniziato gli interventi sul computer.
- 4** Collegare il computer e tutte le periferiche collegate alle rispettive prese elettriche.
- 5** Accendere il computer.

Panoramica tecnica

⚠ AVVERTENZA: Prima di effettuare interventi sui componenti interni del computer, leggere le informazioni sulla sicurezza fornite con il computer e seguire la procedura in [Prima degli interventi sui componenti interni del computer](#). Dopo gli interventi sui componenti interni del computer, seguire le istruzioni descritte in [Dopo gli interventi sui componenti interni del computer](#). Per maggiori informazioni sulle procedure consigliate relative alla sicurezza, consultare la home page Conformità alle normative su www.dell.com/regulatory_compliance.

Vista interna del computer



Figura 1. Vista interna del computer

- | | | | |
|---|--------------------------|---|-----------------------|
| 1 | schede del microfono (4) | 2 | dissipatore di calore |
| 3 | ventola | 4 | Disco rigido |

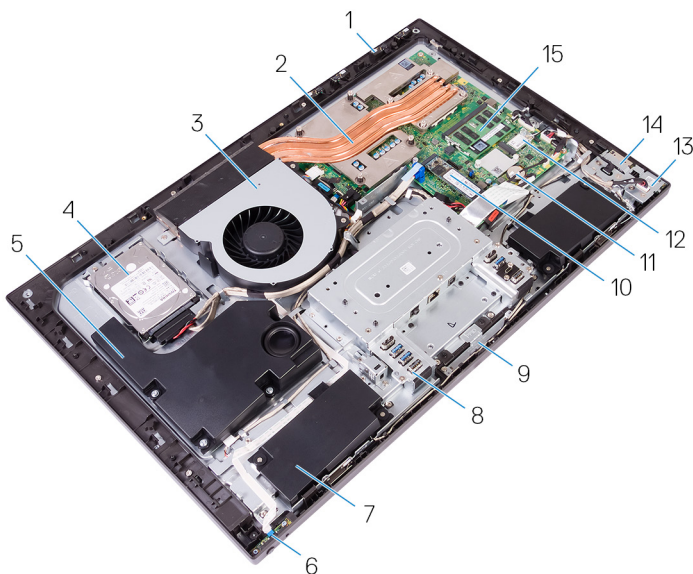

5	subwoofer	6	scheda del pulsante di alimentazione
7	altoparlanti (2)	8	staffa di I/O
9	modulo della fotocamera	10	unità a stato solido (M.2)
11	batteria a pulsante	12	scheda senza fili
13	scheda I/O laterale	14	lettore di schede multimediali
15	moduli di memoria (2)		

Componenti della scheda di sistema



Figura 2. Componenti della scheda di sistema

- | | | | |
|---|---|---|---|
| 1 | connettore del cavo di alimentazione della ventola (FAN_SYS) | 2 | connettore del cavo dello schermo (MB-DISPC) |
| 3 | connettore del cavo della scheda del pulsante di accensione (OSDC1) | 4 | connettore del cavo di alimentazione (MB-DCPWR) |
| 5 | connettore del cavo dati del disco rigido (SATA0) | 6 | slot dell'unità a stato solido (M.2) |
| 7 | connettore del cavo I/O (RUSBC1) | 8 | connettore del cavo di alimentazione del disco rigido (SATA_PWR1) |

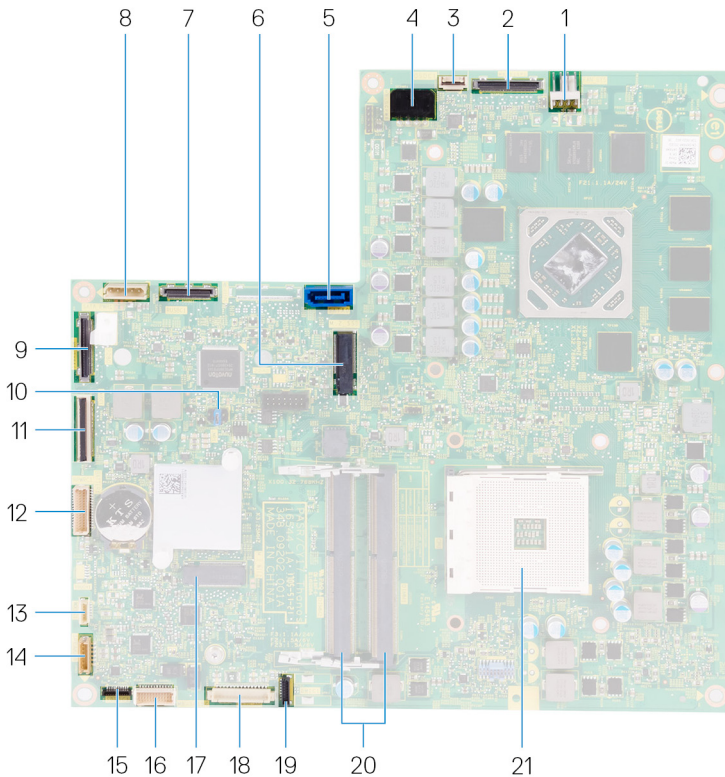

9	connettore del cavo USB di tipo C (MB-TYPEC1)	10	ponticello della scheda di sistema
11	connettore del cavo della scheda I/O (LAUOC1)	12	cavo di alimentazione della scheda I/O (RPWRC1)
13	cavo del subwoofer (WOOFC1)	14	cavo degli altoparlanti (SPEAKER)
15	connettore del cavo del lettore di schede multimediali (SDRDC1)	16	connettore del cavo della scheda I/O (MB-SUSBC)
17	socket della scheda wireless	18	connettore del cavo della fotocamera (WEBCAM)
19	connettore del cavo dei microfoni (DMIC1)	20	slot del modulo di memoria (2)
21	zoccolo del processore		

Rimozione del coperchio posteriore



AVVERTENZA: Prima di effettuare interventi sui componenti interni del computer, leggere le informazioni sulla sicurezza fornite con il computer e seguire la procedura in [Prima degli interventi sui componenti interni del computer](#). Dopo gli interventi sui componenti interni del computer, seguire le istruzioni descritte in [Dopo gli interventi sui componenti interni del computer](#). Per maggiori informazioni sulle procedure consigliate relative alla sicurezza, consultare la home page Conformità alle normative su www.dell.com/regulatory_compliance.

Procedura

- 1 Posizionare il computer su una superficie pulita e piana.
- 2 Allentare le due viti di fissaggio che fissano il coperchio posteriore al telaio interno.



- 3** Far scorrere il coperchio posteriore verso la parte superiore del computer, quindi estrarlo dall'intelaiatura interna.



Ricollocamento del coperchio posteriore



AVVERTENZA: Prima di effettuare interventi sui componenti interni del computer, leggere le informazioni sulla sicurezza fornite con il computer e seguire la procedura in [Prima degli interventi sui componenti interni del computer](#). Dopo gli interventi sui componenti interni del computer, seguire le istruzioni descritte in [Dopo gli interventi sui componenti interni del computer](#). Per maggiori informazioni sulle procedure consigliate relative alla sicurezza, consultare la home page Conformità alle normative su www.dell.com/regulatory_compliance.

Procedura

- 1 Allineare le linguette situate sul coperchio posteriore agli appositi slot sull'intelaiatura interna.
- 2 Far scorrere il coperchio posteriore verso la parte inferiore del computer, facendolo scattare in posizione.
- 3 Serrare le viti di fissaggio che fissano il coperchio posteriore al telaio interno.



Rimozione del piedistallo



AVVERTENZA: Prima di effettuare interventi sui componenti interni del computer, leggere le informazioni sulla sicurezza fornite con il computer e seguire la procedura in [Prima degli interventi sui componenti interni del computer](#). Dopo gli interventi sui componenti interni del computer, seguire le istruzioni descritte in [Dopo gli interventi sui componenti interni del computer](#). Per maggiori informazioni sulle procedure consigliate relative alla sicurezza, consultare la home page Conformità alle normative su www.dell.com/regulatory_compliance.

Prerequisiti

Rimuovere il [coperchio posteriore](#).

Procedura

- 1 Rimuovere le sei viti (M4x6) che fissano il piedistallo all'intelaiatura centrale.

2 Sollevare il piedistallo dal computer.

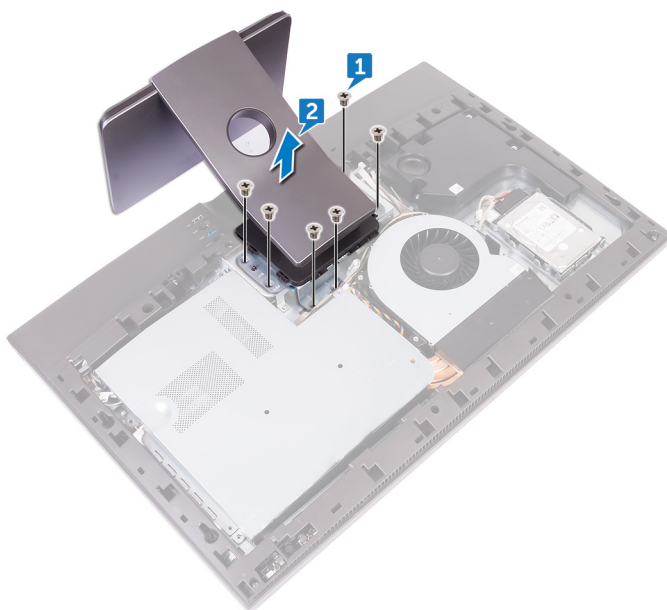

Ricollocamento del piedistallo



AVVERTENZA: Prima di effettuare interventi sui componenti interni del computer, leggere le informazioni sulla sicurezza fornite con il computer e seguire la procedura in [Prima degli interventi sui componenti interni del computer](#). Dopo gli interventi sui componenti interni del computer, seguire le istruzioni descritte in [Dopo gli interventi sui componenti interni del computer](#). Per maggiori informazioni sulle procedure consigliate relative alla sicurezza, consultare la home page Conformità alle normative su www.dell.com/regulatory_compliance.

Procedura

- 1 Allineare i fori per le viti situati sul piedistallo ai fori collocati sull'intelaiatura centrale.
- 2 Rimontare le sei viti (M4x6) che fissano il piedistallo all'intelaiatura centrale.

Post-requisiti

Ricollocare il [coperchio posteriore](#).

Rimozione del disco rigido

 **AVVERTENZA:** Prima di effettuare interventi sui componenti interni del computer, leggere le informazioni sulla sicurezza fornite con il computer e seguire la procedura in [Prima degli interventi sui componenti interni del computer](#). Dopo gli interventi sui componenti interni del computer, seguire le istruzioni descritte in [Dopo gli interventi sui componenti interni del computer](#). Per maggiori informazioni sulle procedure consigliate relative alla sicurezza, consultare la home page Conformità alle normative su www.dell.com/regulatory_compliance.

 **ATTENZIONE:** I dischi rigidi sono fragili. Prestare attenzione durante la manipolazione del disco rigido.

 **ATTENZIONE:** Per evitare la perdita di dati, non rimuovere il disco rigido quando il computer è acceso o in stato di sospensione.

Prerequisiti

Rimuovere il [coperchio posteriore](#).

Procedura

- 1 Rimuovere la vite (M3x5) che fissa il gruppo del disco rigido all'intelaiatura centrale.
- 2 Far scorrere il gruppo del disco rigido fuori dal suo slot ed estrarlo dal computer.



- 3 Rimuovere il cavo dati e di alimentazione dalle guide di instradamento sull'intelaiatura centrale.

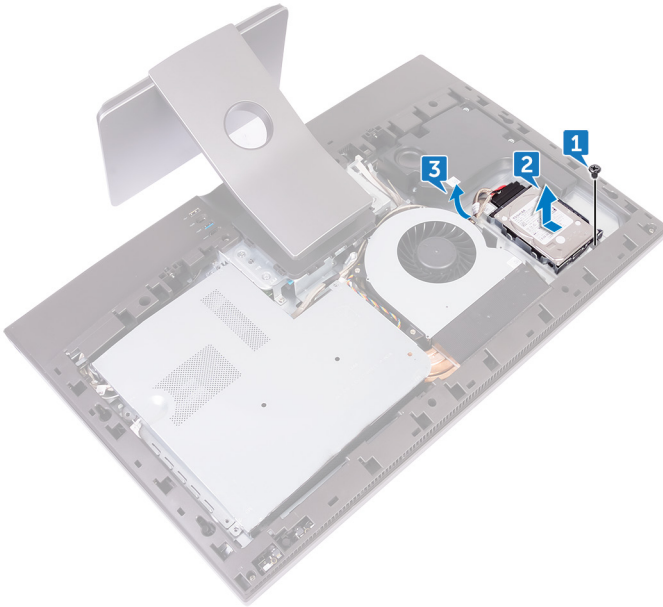

- 4 Scollegare il cavo di alimentazione e il cavo dati dal disco rigido.

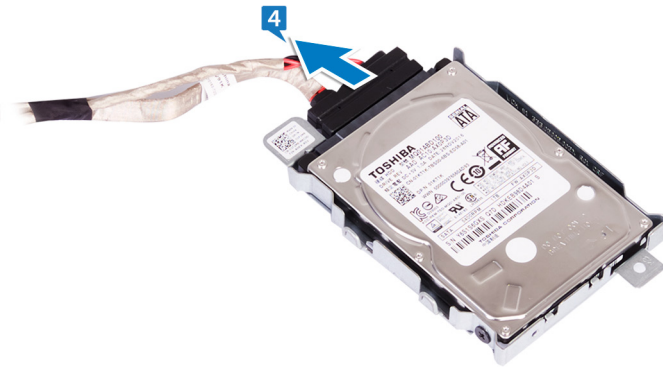

- 5 Rimuovere le tre viti (M3x3,5) che fissano il disco rigido alla relativa staffa.

6 Estrarre il disco rigido dal relativo supporto.



Ricollocamento del disco rigido

 **AVVERTENZA:** Prima di effettuare interventi sui componenti interni del computer, leggere le informazioni sulla sicurezza fornite con il computer e seguire la procedura in [Prima degli interventi sui componenti interni del computer](#). Dopo gli interventi sui componenti interni del computer, seguire le istruzioni descritte in [Dopo gli interventi sui componenti interni del computer](#). Per maggiori informazioni sulle procedure consigliate relative alla sicurezza, consultare la home page Conformità alle normative su www.dell.com/regulatory_compliance.

 **ATTENZIONE:** I dischi rigidi sono fragili. Prestare attenzione durante la manipolazione del disco rigido.

Procedura

- 1 Collocare il disco rigido nella staffa del disco rigido e allineare i fori delle viti sul supporto del disco rigido con quelli sul disco rigido.
- 2 Ricollocare le tre viti (M3x3,5) che fissano il disco rigido alla staffa del disco rigido.
- 3 Collegare il cavo di alimentazione e il cavo dati al disco rigido.
- 4 Far scorrere il gruppo del disco rigido nell'apposito alloggiamento presente sul computer.
- 5 Ricollocare la vite (M3x5) che fissa il gruppo del disco rigido all'intelaiatura centrale.

Post-requisiti

Ricollocare il [coperchio posteriore](#).

Rimozione dell'intelaiatura interna



AVVERTENZA: Prima di effettuare interventi sui componenti interni del computer, leggere le informazioni sulla sicurezza fornite con il computer e seguire la procedura in [Prima degli interventi sui componenti interni del computer](#). Dopo gli interventi sui componenti interni del computer, seguire le istruzioni descritte in [Dopo gli interventi sui componenti interni del computer](#). Per maggiori informazioni sulle procedure consigliate relative alla sicurezza, consultare la home page Conformità alle normative su www.dell.com/regulatory_compliance.

Prerequisiti

- 1 Rimuovere il [coperchio posteriore](#).
- 2 Rimuovere il [pedistallo](#).



Procedura

- 1 Rimuovere le otto viti (M3x5) che fissano l'intelaiatura interna a quella centrale.

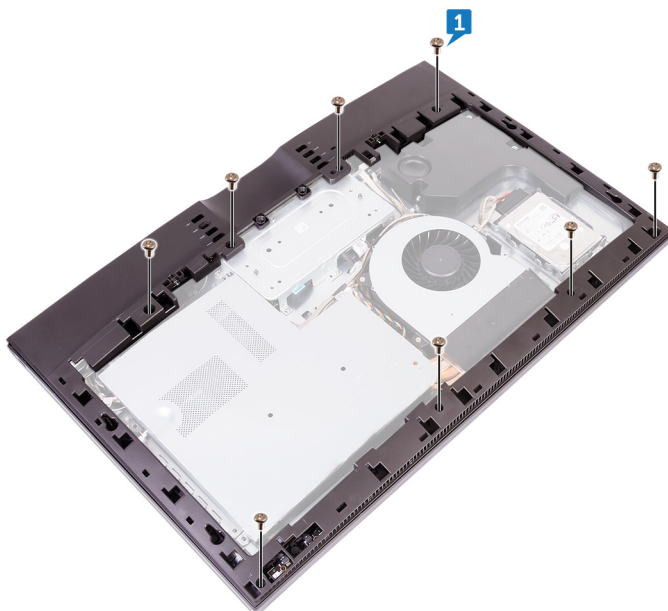

- 2 Sollevare con delicatezza l'intelaiatura interna verso l'interno dall'angolo in alto a destra per rilasciare l'intelaiatura interna dai bordi dell'intelaiatura centrale.

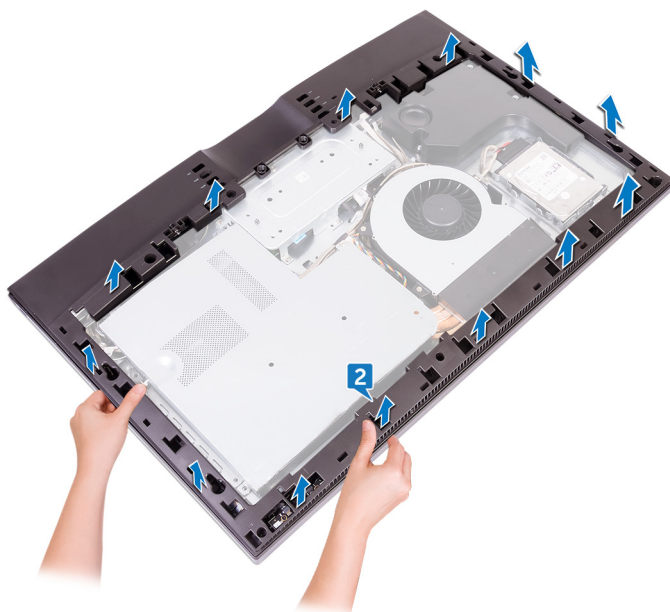

- 3** Evitando il contatto con le porte I/O sul retro del computer, sollevare l'intelaiatura interna verticalmente dall'intelaiatura centrale.

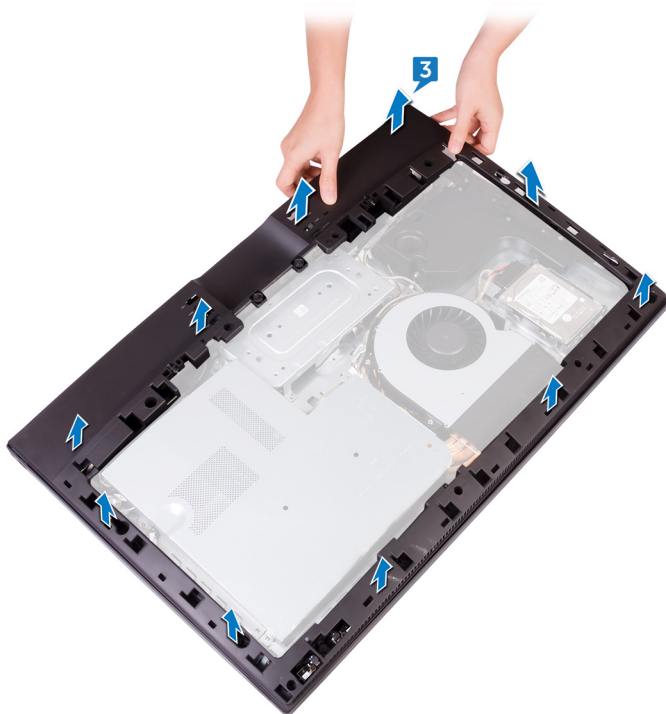

Ricollocamento dell'intelaiatura interna



AVVERTENZA: Prima di effettuare interventi sui componenti interni del computer, leggere le informazioni sulla sicurezza fornite con il computer e seguire la procedura in [Prima degli interventi sui componenti interni del computer](#). Dopo gli interventi sui componenti interni del computer, seguire le istruzioni descritte in [Dopo gli interventi sui componenti interni del computer](#). Per maggiori informazioni sulle procedure consigliate relative alla sicurezza, consultare la home page Conformità alle normative su www.dell.com/regulatory_compliance.

Procedura

- 1 Allineare le coperture delle porte I/O sull'intelaiatura interna alle porte I/O sulla scheda I/O.
- 2 Allineare i fori per le viti situati sull'intelaiatura interna ai fori sull'intelaiatura centrale.
- 3 Far scattare l'intelaiatura interna in posizione.
- 4 Rimontare le otto viti (M3x5) che fissano l'intelaiatura interna all'intelaiatura centrale.

Post-requisiti

- 1 Ricollocare il [pedistallo](#).
- 2 Ricollocare il [coperchio posteriore](#).



Rimozione della fotocamera



AVVERTENZA: Prima di effettuare interventi sui componenti interni del computer, leggere le informazioni sulla sicurezza fornite con il computer e seguire la procedura in [Prima degli interventi sui componenti interni del computer](#). Dopo gli interventi sui componenti interni del computer, seguire le istruzioni descritte in [Dopo gli interventi sui componenti interni del computer](#). Per maggiori informazioni sulle procedure consigliate relative alla sicurezza, consultare la home page Conformità alle normative su www.dell.com/regulatory_compliance.

Prerequisiti

- 1 Rimuovere il [coperchio posteriore](#).
- 2 Rimuovere il [pedistallo](#).
- 3 Rimuovere l'[intelaiatura interna](#).

Procedura

- 1 Rimuovere le due viti (M3x5) che fissano il gruppo della fotocamera all'intelaiatura centrale.
- 2 Sollevare il gruppo della fotocamera e capovolgerlo.

3 Scollegare il cavo della fotocamera (WEBCAM) dal gruppo della fotocamera.

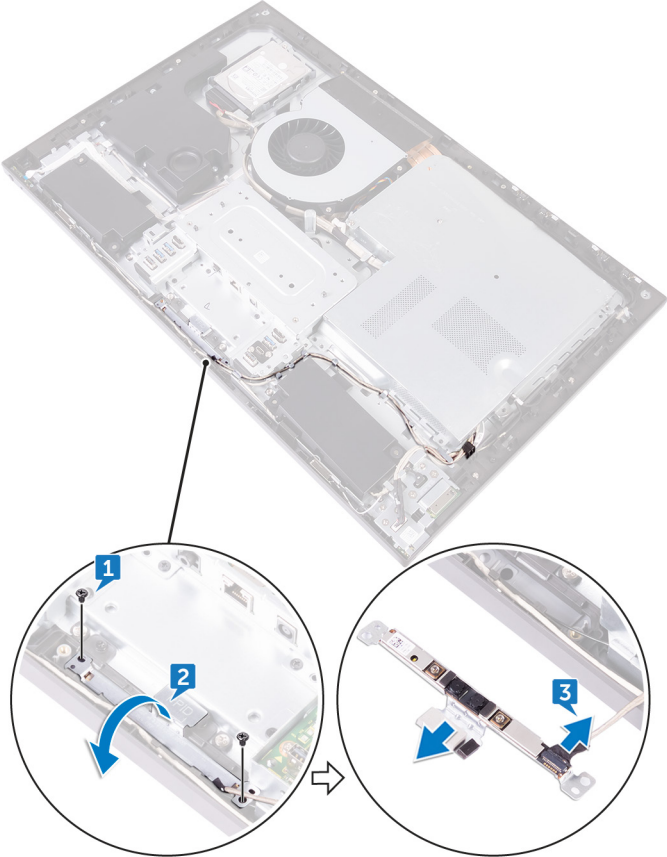

Ricollocamento della fotocamera



AVVERTENZA: Prima di effettuare interventi sui componenti interni del computer, leggere le informazioni sulla sicurezza fornite con il computer e seguire la procedura in [Prima degli interventi sui componenti interni del computer](#). Dopo gli interventi sui componenti interni del computer, seguire le istruzioni descritte in [Dopo gli interventi sui componenti interni del computer](#). Per maggiori informazioni sulle procedure consigliate relative alla sicurezza, consultare la home page Conformità alle normative su www.dell.com/regulatory_compliance.

Procedura

- 1 Collegare il cavo della fotocamera (WEBCAM) al gruppo della fotocamera.
- 2 Allineare i fori delle viti sul gruppo della fotocamera con i fori delle viti sul frontalino anteriore.
- 3 Rimontare le due viti (M3x5) che fissano il gruppo della fotocamera al frontalino anteriore.

Post-requisiti

- 1 Ricollocare l'[intelaiatura interna](#).
- 2 Ricollocare il [pedistallo](#).
- 3 Ricollocare il [coperchio posteriore](#).

Rimozione dei microfoni



AVVERTENZA: Prima di effettuare interventi sui componenti interni del computer, leggere le informazioni sulla sicurezza fornite con il computer e seguire la procedura in [Prima degli interventi sui componenti interni del computer](#). Dopo gli interventi sui componenti interni del computer, seguire le istruzioni descritte in [Dopo gli interventi sui componenti interni del computer](#). Per maggiori informazioni sulle procedure consigliate relative alla sicurezza, consultare la home page Conformità alle normative su www.dell.com/regulatory_compliance.

Prerequisiti

- 1 Rimuovere il [coperchio posteriore](#).
- 2 Rimuovere il [pedistallo](#).
- 3 Rimuovere l'[intelaiatura interna](#).

Procedura

- 1 Scollegare il cavo dei microfoni (DMIC1) dai relativi moduli. (4).
- 2 Rimuovere le quattro viti (M2x4) che fissano il modulo del microfono all'intelaiatura centrale.



- 3** Utilizzando un graffietto in plastica, fare leva ed estrarre con attenzione i moduli dei microfoni (4) facendo in modo che il cavo sia fuori dagli slot sull'intelaiatura centrale.



Ricollocamento dei microfoni



AVVERTENZA: Prima di effettuare interventi sui componenti interni del computer, leggere le informazioni sulla sicurezza fornite con il computer e seguire la procedura in [Prima degli interventi sui componenti interni del computer](#). Dopo gli interventi sui componenti interni del computer, seguire le istruzioni descritte in [Dopo gli interventi sui componenti interni del computer](#). Per maggiori informazioni sulle procedure consigliate relative alla sicurezza, consultare la home page Conformità alle normative su www.dell.com/regulatory_compliance.

Procedura

- 1 Utilizzando il supporto di allineamento, collocare i moduli del microfono (4) nei rispettivi slot sull'intelaiatura centrale.
- 2 Rimontare le quattro viti (M2x4) che fissano il modulo del microfono all'intelaiatura centrale.
- 3 Collegare il cavo dei microfoni (DMIC1) ai moduli del microfono (4).

Post-requisiti

- 1 Ricollocare l'[intelaiatura interna](#).
- 2 Ricollocare il [pedistallo](#).
- 3 Ricollocare il [coperchio posteriore](#).



Rimozione della scheda del pulsante di Accensione



AVVERTENZA: Prima di effettuare interventi sui componenti interni del computer, leggere le informazioni sulla sicurezza fornite con il computer e seguire la procedura in [Prima degli interventi sui componenti interni del computer](#). Dopo gli interventi sui componenti interni del computer, seguire le istruzioni descritte in [Dopo gli interventi sui componenti interni del computer](#). Per maggiori informazioni sulle procedure consigliate relative alla sicurezza, consultare la home page Conformità alle normative su www.dell.com/regulatory_compliance.

Prerequisiti

- 1 Rimuovere il [coperchio posteriore](#).
- 2 Rimuovere il [pedistallo](#).
- 3 Rimuovere l'[intelaiatura interna](#).

Procedura



N.B.: Prestare attenzione all'instradamento del cavo mentre lo si rimuove così che si possa reinstrarlo correttamente dopo aver ricollocato la scheda del pulsante di accensione.

- 1 Aprire il dispositivo di chiusura e scollegare il cavo della scheda dell'accensione (OSDC1) dalla relativa scheda.
- 2 Rimuovere le due viti (M2x3,5) che fissano la scheda del pulsante di accensione all'intelaiatura centrale.

3 Estrarre la scheda del pulsante di accensione dallo slot sull'intelaiatura centrale.

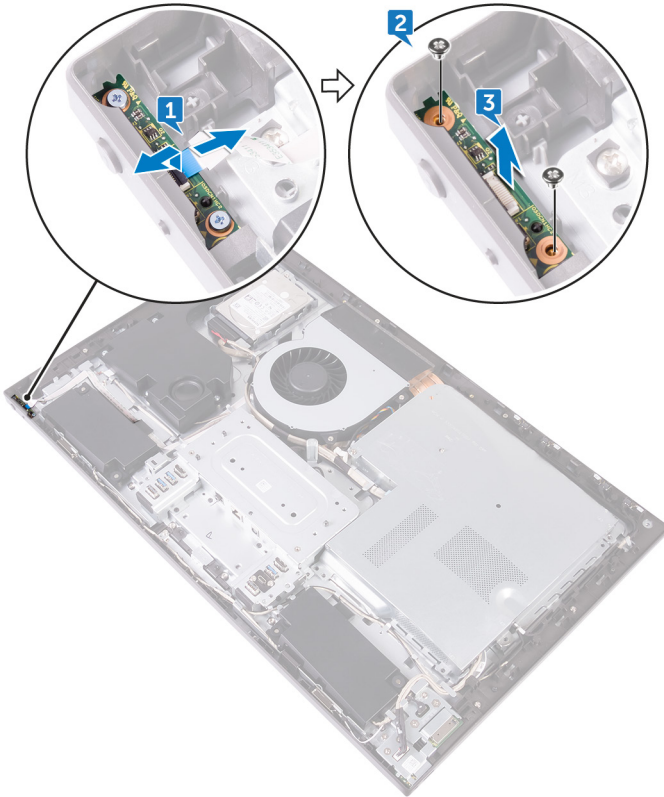

Ricollocamento della scheda del pulsante di Accensione



AVVERTENZA: Prima di effettuare interventi sui componenti interni del computer, leggere le informazioni sulla sicurezza fornite con il computer e seguire la procedura in [Prima degli interventi sui componenti interni del computer](#). Dopo gli interventi sui componenti interni del computer, seguire le istruzioni descritte in [Dopo gli interventi sui componenti interni del computer](#). Per maggiori informazioni sulle procedure consigliate relative alla sicurezza, consultare la home page Conformità alle normative su www.dell.com/regulatory_compliance.

Procedura

- 1 Collegare il cavo della scheda del pulsante di accensione (OSDC1) alla scheda stessa.
- 2 Utilizzando il supporto di allineamento, collocare la scheda del pulsante di alimentazione negli slot sull'intelaiatura centrale.
- 3 Allineare i fori per le viti situati sulla scheda del pulsante di accensione ai fori presenti sull'intelaiatura centrale.
- 4 Ricollocare le due viti (M2x3,5) che fissano la scheda del pulsante di accensione all'intelaiatura centrale.

Post-requisiti

- 1 Ricollocare l'[intelaiatura interna](#).
- 2 Ricollocare il [pedistallo](#).
- 3 Ricollocare il [coperchio posteriore](#).

Rimozione della cornice anteriore



AVVERTENZA: Prima di effettuare interventi sui componenti interni del computer, leggere le informazioni sulla sicurezza fornite con il computer e seguire la procedura in [Prima degli interventi sui componenti interni del computer](#). Dopo gli interventi sui componenti interni del computer, seguire le istruzioni descritte in [Dopo gli interventi sui componenti interni del computer](#). Per maggiori informazioni sulle procedure consigliate relative alla sicurezza, consultare la home page Conformità alle normative su www.dell.com/regulatory_compliance.

Prerequisiti

- 1 Rimuovere il [coperchio posteriore](#).
- 2 Rimuovere il [pedistallo](#).
- 3 Rimuovere l'[intelaiatura interna](#).



Procedura

- 1 Rimuovere le sei viti (tipo passaggio M3x5,6) che fissano il frontalino anteriore al pannello dello schermo.



- 2 Capovolgere il pannello dello schermo.

- 3** Sbloccare il pannello anteriore dai bordi ed estrarlo dal pannello dello schermo.

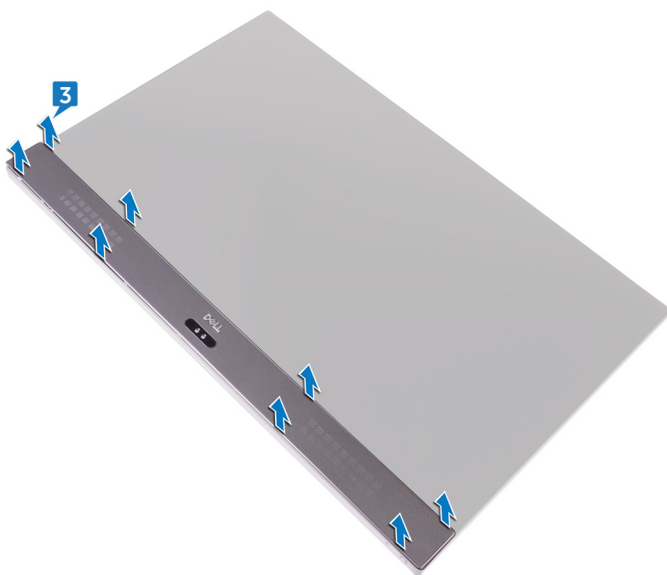

Ricollocamento della cornice anteriore



AVVERTENZA: Prima di effettuare interventi sui componenti interni del computer, leggere le informazioni sulla sicurezza fornite con il computer e seguire la procedura in [Prima degli interventi sui componenti interni del computer](#). Dopo gli interventi sui componenti interni del computer, seguire le istruzioni descritte in [Dopo gli interventi sui componenti interni del computer](#). Per maggiori informazioni sulle procedure consigliate relative alla sicurezza, consultare la home page Conformità alle normative su www.dell.com/regulatory_compliance.

Procedura

- 1 Collocare il pannello anteriore sul pannello dello schermo e farlo scattare in posizione.
- 2 Ricollocare le sei viti (passaggio tipo M3x5,6) che fissano il pannello anteriore al pannello dello schermo.

Post-requisiti

- 1 Ricollocare l'[intelaiatura interna](#).
- 2 Ricollocare il [pedistallo](#).
- 3 Ricollocare il [coperchio posteriore](#).

Rimozione del lettore di schede multimediali



AVVERTENZA: Prima di effettuare interventi sui componenti interni del computer, leggere le informazioni sulla sicurezza fornite con il computer e seguire la procedura in [Prima degli interventi sui componenti interni del computer](#). Dopo gli interventi sui componenti interni del computer, seguire le istruzioni descritte in [Dopo gli interventi sui componenti interni del computer](#). Per maggiori informazioni sulle procedure consigliate relative alla sicurezza, consultare la home page Conformità alle normative su www.dell.com/regulatory_compliance.

Prerequisiti

- 1 Rimuovere il [coperchio posteriore](#).
- 2 Rimuovere il [pedistallo](#).
- 3 Rimuovere l'[intelaiatura interna](#).

Procedura

- 1 Scollegare il cavo del lettore di schede multimediali (SDRDC1) dal lettore stesso.
- 2 Scollegare il cavo della scheda I/O laterale (MB-SUSBC) dalla scheda I/O laterale.



- 3 Prendere nota dell'instradamento del cavo della scheda I/O laterale (MB-SUSBC) e rimuoverlo dalle guide di instradamento sull'intelaiatura centrale.

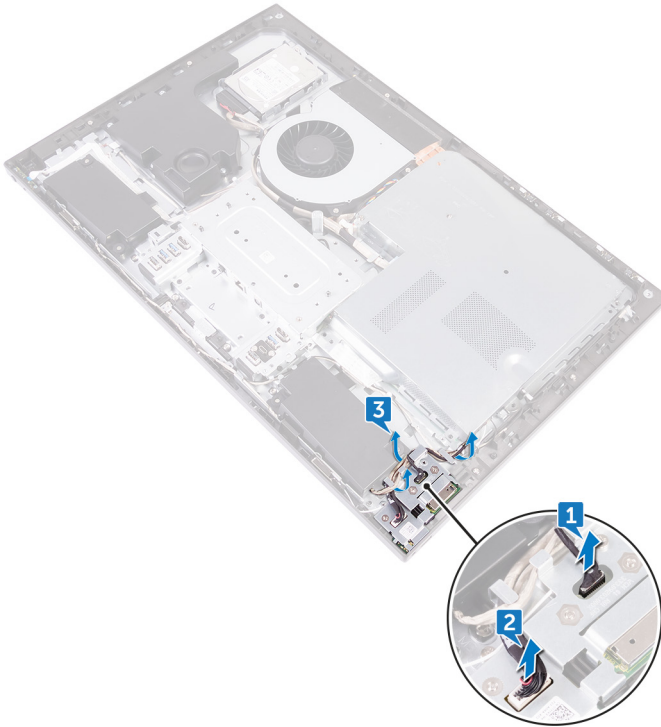

- 4 Rimuovere le due viti (M3x5) che fissano la staffa della scheda I/O laterale all'intelaiatura centrale.

- 5 Sollevare la staffa della scheda I/O laterale dall'intelaiatura centrale.

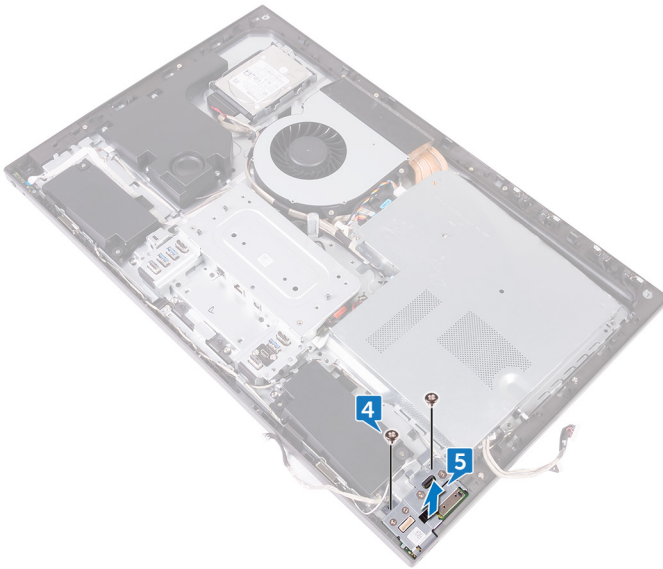

- 6 Rimuovere le due viti (M3x5) che fissano il lettore di schede multimediali alla staffa della scheda I/O laterale.

- 7 Sollevare il lettore di schede multimediali dalla staffa della scheda I/O laterale.

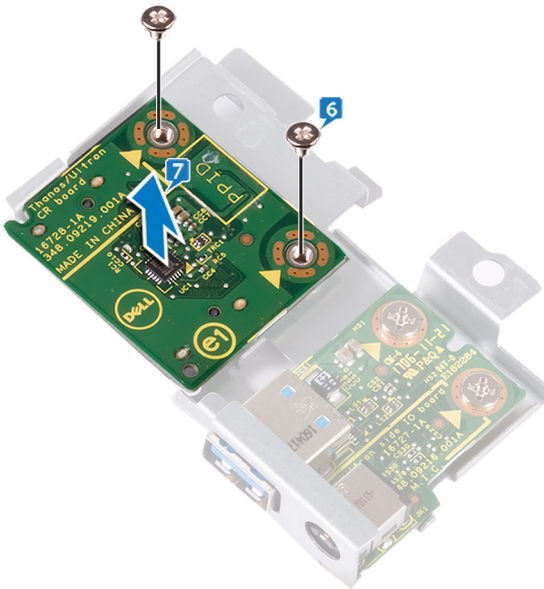

Ricollocamento del lettore di schede multimediali



AVVERTENZA: Prima di effettuare interventi sui componenti interni del computer, leggere le informazioni sulla sicurezza fornite con il computer e seguire la procedura in [Prima degli interventi sui componenti interni del computer](#). Dopo gli interventi sui componenti interni del computer, seguire le istruzioni descritte in [Dopo gli interventi sui componenti interni del computer](#). Per maggiori informazioni sulle procedure consigliate relative alla sicurezza, consultare la home page Conformità alle normative su www.dell.com/regulatory_compliance.

Procedura

- 1 Allineare i fori delle viti sul lettore di schede multimediali ai fori delle viti sulla staffa della scheda I/O.
- 2 Ricollocare le due viti (M3x5) che fissano il lettore di schede multimediali alla staffa della scheda I/O laterale.
- 3 Utilizzando il supporto di allineamento, collocare la staffa I/O laterale sull'intelaiatura centrale.
- 4 Allineare i fori per le viti sulla staffa della scheda I/O ai fori delle viti sull'intelaiatura centrale.
- 5 Ricollocare le due viti (M3x5) che fissano la staffa della scheda I/O all'intelaiatura centrale.
- 6 Collegare il cavo della scheda I/O laterale (MB-SUSBC) alla scheda I/O laterale.
- 7 Collegare il cavo del lettore di schede multimediali (SDRDC1) al lettore di schede multimediali.

Post-requisiti

- 1 Ricollocare l'[intelaiatura interna](#).
- 2 Ricollocare il [pedistallo](#).
- 3 Ricollocare il [coperchio posteriore](#).



Rimozione della scheda I/O laterale



AVVERTENZA: Prima di effettuare interventi sui componenti interni del computer, leggere le informazioni sulla sicurezza fornite con il computer e seguire la procedura in [Prima degli interventi sui componenti interni del computer](#). Dopo gli interventi sui componenti interni del computer, seguire le istruzioni descritte in [Dopo gli interventi sui componenti interni del computer](#). Per maggiori informazioni sulle procedure consigliate relative alla sicurezza, consultare la home page Conformità alle normative su www.dell.com/regulatory_compliance.

Prerequisiti

- 1 Rimuovere il [coperchio posteriore](#).
- 2 Rimuovere il [pedistallo](#).
- 3 Rimuovere l'[intelaiatura interna](#).
- 4 Seguire la procedura dal punto 1 al punto 6 in "[Rimozione del lettore di schede multimediali](#)".

Procedura

- 1 Rimuovere le due viti (M3x5) che fissano la scheda I/O laterale alla relativa staffa.

- 2 Far scorrere e sollevare la scheda I/O laterale dalla relativa staffa.

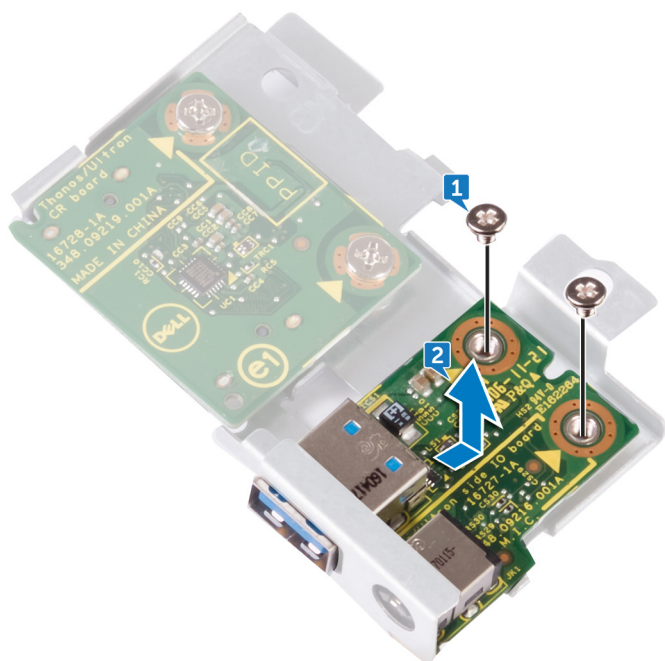

Sostituzione della scheda I/O laterale.



AVVERTENZA: Prima di effettuare interventi sui componenti interni del computer, leggere le informazioni sulla sicurezza fornite con il computer e seguire la procedura in [Prima degli interventi sui componenti interni del computer](#). Dopo gli interventi sui componenti interni del computer, seguire le istruzioni descritte in [Dopo gli interventi sui componenti interni del computer](#). Per maggiori informazioni sulle procedure consigliate relative alla sicurezza, consultare la home page Conformità alle normative su www.dell.com/regulatory_compliance.

Procedura

- 1 Far scorrere la scheda I/O laterale sulla relativa staffa.
- 2 Allineare i fori delle viti sulla scheda I/O laterale con i fori delle viti presenti sulla relativa staffa.
- 3 Ricollocare le due viti (M3x5) che fissano la scheda I/O laterale alla relativa staffa.

Post-requisiti

- 1 Seguire la procedura dal punto 3 al punto 7 in "[Ricollocamento del lettore di schede multimediali](#)".
- 2 Ricollocare l'[intelaiatura interna](#).
- 3 Ricollocare il [pedistallo](#).
- 4 Ricollocare il [coperchio posteriore](#).

Rimozione della protezione della scheda di sistema



AVVERTENZA: Prima di effettuare interventi sui componenti interni del computer, leggere le informazioni sulla sicurezza fornite con il computer e seguire la procedura in [Prima degli interventi sui componenti interni del computer](#). Dopo gli interventi sui componenti interni del computer, seguire le istruzioni descritte in [Dopo gli interventi sui componenti interni del computer](#). Per maggiori informazioni sulle procedure consigliate relative alla sicurezza, consultare la home page Conformità alle normative su www.dell.com/regulatory_compliance.

Prerequisiti

Rimuovere il [coperchio posteriore](#).

Procedura

- 1 Rimuovere le tresei viti (M3x5) che fissano la protezione della scheda di sistema all'intelaiatura centrale.



- 2 Estrarre la protezione della scheda di sistema dall'intelaiatura centrale.

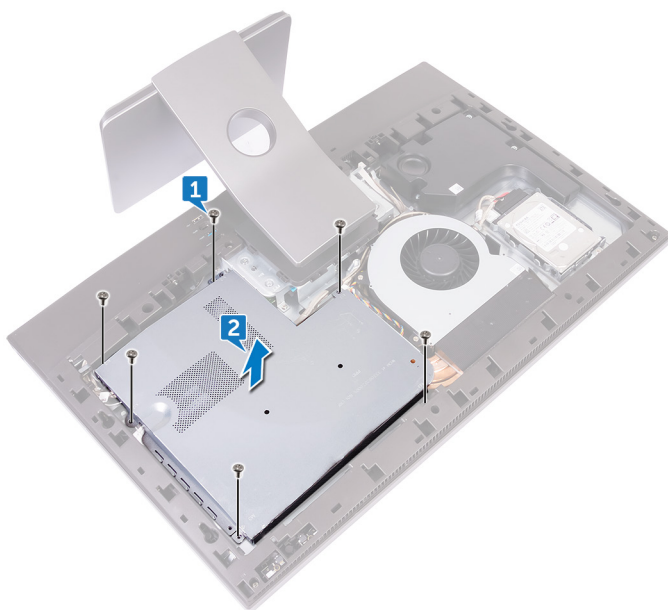

Ricollocamento della protezione della scheda di sistema.



AVVERTENZA: Prima di effettuare interventi sui componenti interni del computer, leggere le informazioni sulla sicurezza fornite con il computer e seguire la procedura in [Prima degli interventi sui componenti interni del computer](#). Dopo gli interventi sui componenti interni del computer, seguire le istruzioni descritte in [Dopo gli interventi sui componenti interni del computer](#). Per maggiori informazioni sulle procedure consigliate relative alla sicurezza, consultare la home page Conformità alle normative su www.dell.com/regulatory_compliance.

Procedura

- 1 Allineare i fori per le viti situati sulla protezione della scheda di sistema ai fori sull'intelaiatura centrale
- 2 Rimontare le seiviti (M3x5) che fissano la protezione della scheda di sistema all'intelaiatura centrale.

Post-requisiti

Ricollocare il [coperchio posteriore](#).



Rimozione della ventola



AVVERTENZA: Prima di effettuare interventi sui componenti interni del computer, leggere le informazioni sulla sicurezza fornite con il computer e seguire la procedura in [Prima degli interventi sui componenti interni del computer](#). Dopo gli interventi sui componenti interni del computer, seguire le istruzioni descritte in [Dopo gli interventi sui componenti interni del computer](#). Per maggiori informazioni sulle procedure consigliate relative alla sicurezza, consultare la home page Conformità alle normative su www.dell.com/regulatory_compliance.

Prerequisiti

- 1 Rimuovere il [coperchio posteriore](#).
- 2 Rimuovere la [protezione della scheda di sistema](#).

Procedura

- 1 Scollegare il cavo di alimentazione della ventola (FAN_SYS) dalla scheda di sistema.
- 2 Rimuovere il cavo di alimentazione della ventola (FAN_SYS) dalle guide di instradamento.
- 3 Rimuovere le tre viti (M3x5) che fissano la ventola all'intelaiatura centrale.

- 4 Sollevare ed estrarre la ventola con il relativo cavo dalla base del computer.

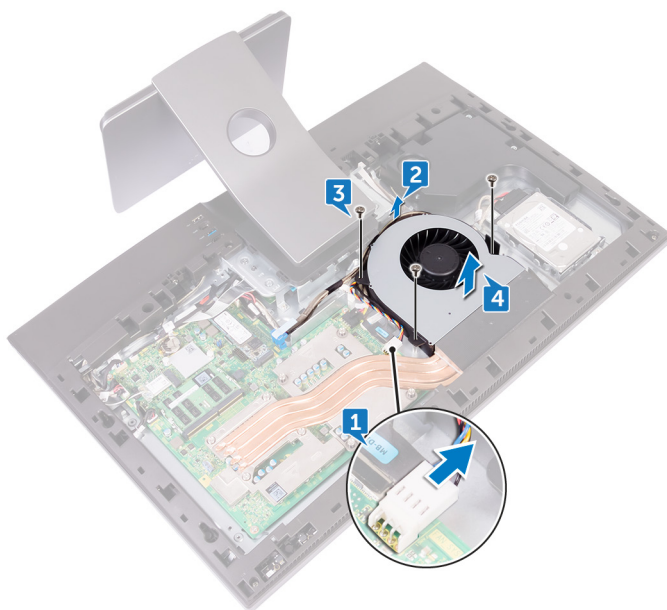

Ricollocamento della ventola



AVVERTENZA: Prima di effettuare interventi sui componenti interni del computer, leggere le informazioni sulla sicurezza fornite con il computer e seguire la procedura in [Prima degli interventi sui componenti interni del computer](#). Dopo gli interventi sui componenti interni del computer, seguire le istruzioni descritte in [Dopo gli interventi sui componenti interni del computer](#). Per maggiori informazioni sulle procedure consigliate relative alla sicurezza, consultare la home page Conformità alle normative su www.dell.com/regulatory_compliance.

Procedura

- 1 Allineare i fori per le viti sulla ventola con i fori sull'intelaiatura centrale.
- 2 Rimontare le tre viti (M3x5) che fissano la ventola all'intelaiatura centrale.
- 3 Instradare il cavo di alimentazione della ventola (FAN_SYS) attraverso le guide di instradamento.
- 4 Collegare il cavo di alimentazione della ventola (FAN_SYS) alla scheda di sistema.

Post-requisiti

- 1 Ricollocare la [protezione della scheda di sistema](#).
- 2 Ricollocare il [coperchio posteriore](#).

Rimozione degli altoparlanti



AVVERTENZA: Prima di effettuare interventi sui componenti interni del computer, leggere le informazioni sulla sicurezza fornite con il computer e seguire la procedura in [Prima degli interventi sui componenti interni del computer](#). Dopo gli interventi sui componenti interni del computer, seguire le istruzioni descritte in [Dopo gli interventi sui componenti interni del computer](#). Per maggiori informazioni sulle procedure consigliate relative alla sicurezza, consultare la home page Conformità alle normative su www.dell.com/regulatory_compliance.

Prerequisiti

- 1 Rimuovere il [coperchio posteriore](#).
- 2 Rimuovere il [pedistallo](#).
- 3 Rimuovere l'[intelaiatura interna](#).
- 4 Rimuovere la [protezione della scheda di sistema](#).

Procedura

- 1 Scollegare il cavo degli altoparlanti (SPEAKER) dalla scheda di sistema.
- 2 Rimuovere il cavo degli altoparlanti (SPEAKER) dalle guide di instradamento sull'intelaiatura centrale e prendere nota della posizione dei gommini antivibranti sull'intelaiatura centrale.



- 3** Estrarre gli altoparlanti, assieme al relativo cavo, dall'intelaiatura centrale.

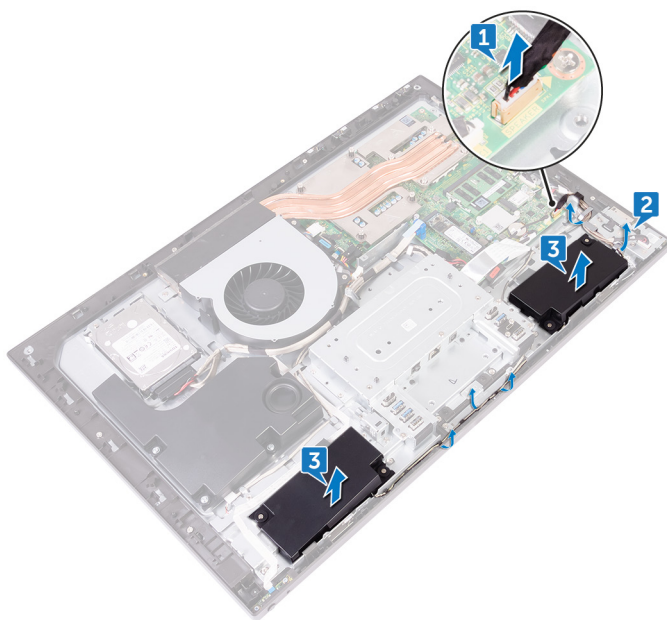

Ricollocamento degli altoparlanti



AVVERTENZA: Prima di effettuare interventi sui componenti interni del computer, leggere le informazioni sulla sicurezza fornite con il computer e seguire la procedura in [Prima degli interventi sui componenti interni del computer](#). Dopo gli interventi sui componenti interni del computer, seguire le istruzioni descritte in [Dopo gli interventi sui componenti interni del computer](#). Per maggiori informazioni sulle procedure consigliate relative alla sicurezza, consultare la home page Conformità alle normative su www.dell.com/regulatory_compliance.

Procedura

- 1 Utilizzando i supporti di allineamento e i gommini antivibranti sull'intelaiatura centrale, collocarvi gli altoparlanti.
- 2 Far passare il cavo degli altoparlanti (SPEAKER) attraverso le guide di instradamento sull'intelaiatura centrale.
- 3 Collegare il cavo degli altoparlanti (SPEAKER) alla scheda di sistema.

Post-requisiti

- 1 Ricollocare la [protezione della scheda di sistema](#).
- 2 Ricollocare l'[intelaiatura interna](#).
- 3 Ricollocare il [piedistallo](#).
- 4 Ricollocare il [coperchio posteriore](#).



Rimozione del subwoofer



AVVERTENZA: Prima di effettuare interventi sui componenti interni del computer, leggere le informazioni sulla sicurezza fornite con il computer e seguire la procedura in [Prima degli interventi sui componenti interni del computer](#). Dopo gli interventi sui componenti interni del computer, seguire le istruzioni descritte in [Dopo gli interventi sui componenti interni del computer](#). Per maggiori informazioni sulle procedure consigliate relative alla sicurezza, consultare la home page Conformità alle normative su www.dell.com/regulatory_compliance.

Prerequisiti

- 1 Rimuovere il [coperchio posteriore](#).
- 2 Rimuovere la [protezione della scheda di sistema](#).

Procedura

- 1 Scollegare il cavo del subwoofer (WOOFC1) dalla scheda di sistema.
- 2 Rimuovere il cavo del subwoofer (WOOFC1) dalle guide di instradamento sull'intelaiatura centrale.
- 3 Rimuovere le quattro viti (tipo rondella M3x4) che fissano il subwoofer all'intelaiatura centrale.

- 4 Estrarre il subwoofer e il relativo cavo dall'intelaiatura centrale.

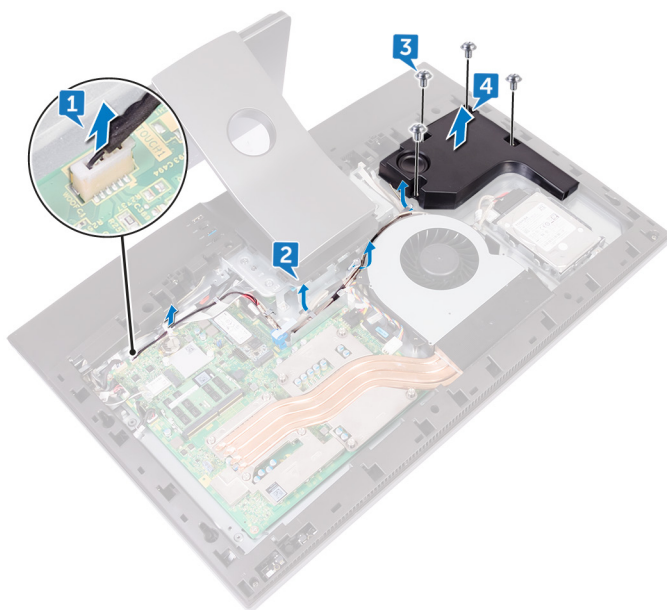

Ricollocamento del subwoofer



AVVERTENZA: Prima di effettuare interventi sui componenti interni del computer, leggere le informazioni sulla sicurezza fornite con il computer e seguire la procedura in [Prima degli interventi sui componenti interni del computer](#). Dopo gli interventi sui componenti interni del computer, seguire le istruzioni descritte in [Dopo gli interventi sui componenti interni del computer](#). Per maggiori informazioni sulle procedure consigliate relative alla sicurezza, consultare la home page Conformità alle normative su www.dell.com/regulatory_compliance.

Procedura

- 1 Allineare i fori per le viti situati sul subwoofer ai fori collocati sull'intelaiatura centrale.
- 2 Rimontare le quattro viti (tipo rondella M3x4) che fissano il subwoofer all'intelaiatura centrale.
- 3 Instradare il cavo del subwoofer (WOOFC1) attraverso le guide di instradamento sull'intelaiatura centrale e collegarlo alla scheda di sistema.

Post-requisiti

- 1 Ricollocare la [protezione della scheda di sistema](#).
- 2 Ricollocare il [coperchio posteriore](#).

Rimozione della batteria pulsante

 **AVVERTENZA:** Prima di effettuare interventi sui componenti interni del computer, leggere le informazioni sulla sicurezza fornite con il computer e seguire la procedura in [Prima degli interventi sui componenti interni del computer](#). Dopo gli interventi sui componenti interni del computer, seguire le istruzioni descritte in [Dopo gli interventi sui componenti interni del computer](#). Per maggiori informazioni sulle procedure consigliate relative alla sicurezza, consultare la home page Conformità alle normative su www.dell.com/regulatory_compliance.

 **ATTENZIONE:** La rimozione della batteria a bottone comporta il ripristino del programma di configurazione del BIOS alle impostazioni predefinite. Si consiglia di prendere nota delle impostazioni del programma di configurazione del BIOS prima di rimuovere la batteria a bottone.

Prerequisiti

- 1 Rimuovere il [coperchio posteriore](#).
- 2 Rimuovere la [protezione della scheda di sistema](#).

Procedura

- 1 Posizionare la batteria pulsante sulla scheda di sistema.
- 2 Staccare il supporto a bottone in gomma dalla scheda di sistema.



- 3 Utilizzando un graffietto in plastica, premere il supporto della batteria a bottone finché la batteria non fuoriesce.

 **N.B.: Prendere nota della posizione del bottone sul supporto a bottone in gomma.**

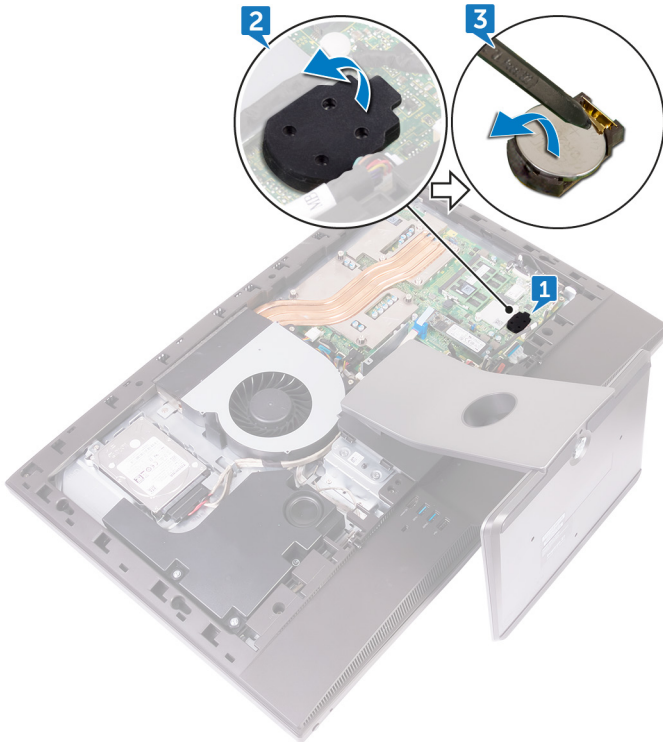

Ricollocamento della batteria pulsante



AVVERTENZA: Prima di effettuare interventi sui componenti interni del computer, leggere le informazioni sulla sicurezza fornite con il computer e seguire la procedura in [Prima degli interventi sui componenti interni del computer](#). Dopo gli interventi sui componenti interni del computer, seguire le istruzioni descritte in [Dopo gli interventi sui componenti interni del computer](#). Per maggiori informazioni sulle procedure consigliate relative alla sicurezza, consultare la home page Conformità alle normative su www.dell.com/regulatory_compliance.

Procedura

- 1 Inserire la batteria a bottone nel socket della batteria sulla scheda di sistema con il lato positivo rivolto verso l'alto.
- 2 Far aderire il supporto a bottone ingomma alla batteria a bottone.

Post-requisiti

- 1 Ricollocare la [protezione della scheda di sistema](#).
- 2 Ricollocare il [coperchio posteriore](#).



Rimozione dei moduli di memoria



AVVERTENZA: Prima di effettuare interventi sui componenti interni del computer, leggere le informazioni sulla sicurezza fornite con il computer e seguire la procedura in [Prima degli interventi sui componenti interni del computer](#). Dopo gli interventi sui componenti interni del computer, seguire le istruzioni descritte in [Dopo gli interventi sui componenti interni del computer](#). Per maggiori informazioni sulle procedure consigliate relative alla sicurezza, consultare la home page Conformità alle normative su www.dell.com/regulatory_compliance.

Prerequisiti

- 1 Rimuovere il [coperchio posteriore](#).
- 2 Rimuovere la [protezione della scheda di sistema](#).

Procedura

- 1 Individuare i moduli di memoria sulla scheda di sistema.



- 2 Utilizzare la punta delle dita per allargare delicatamente i fermagli di fissaggio su ciascuna estremità dello slot del modulo di memoria fino a farlo uscire.
- 3 Far scorrere e rimuovere il modulo di memoria dal relativo slot.

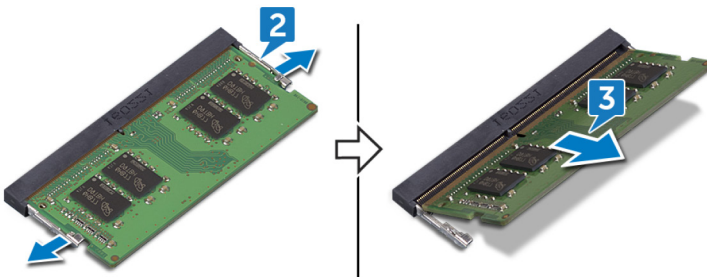

Ricollocamento dei moduli di memoria

AVVERTENZA: Prima di effettuare interventi sui componenti interni del computer, leggere le informazioni sulla sicurezza fornite con il computer e seguire la procedura in [Prima degli interventi sui componenti interni del computer](#). Dopo gli interventi sui componenti interni del computer, seguire le istruzioni descritte in [Dopo gli interventi sui componenti interni del computer](#). Per maggiori informazioni sulle procedure consigliate relative alla sicurezza, consultare la home page Conformità alle normative su www.dell.com/regulatory_compliance.

Procedura

- 1 Allineare la tacca sul modulo di memoria con la linguetta sul relativo slot.
- 2 Far scorrere saldamente il modulo di memoria nell'alloggiamento con un'angolazione.
- 3 Spingere delicatamente verso il basso il modulo di memoria finché non scatta in posizione.

N.B.: Se non si sente lo scatto, rimuovere il modulo di memoria e reinstallarlo.

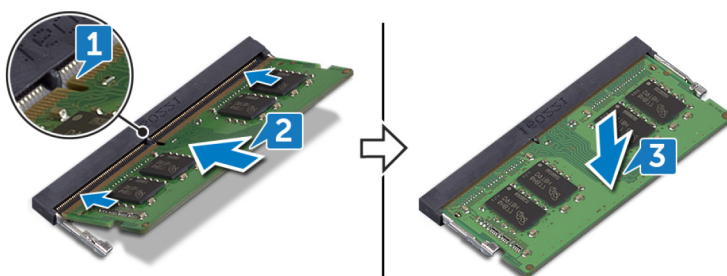

Post-requisiti

- 1 Ricollocare la [protezione della scheda di sistema](#).
- 2 Ricollocare il [coperchio posteriore](#).



Rimozione dell'unità a stato solido



AVVERTENZA: Prima di effettuare interventi sui componenti interni del computer, leggere le informazioni sulla sicurezza fornite con il computer e seguire la procedura in [Prima degli interventi sui componenti interni del computer](#). Dopo gli interventi sui componenti interni del computer, seguire le istruzioni descritte in [Dopo gli interventi sui componenti interni del computer](#). Per maggiori informazioni sulle procedure consigliate relative alla sicurezza, consultare la home page Conformità alle normative su www.dell.com/regulatory_compliance.



ATTENZIONE: Le unità a stato solido sono estremamente delicate. e vanno maneggiate con cura.



ATTENZIONE: Per evitare la perdita di dati, non rimuovere l'unità a stato solido quando il computer è acceso o in stato di sospensione.

Prerequisiti

- 1 Rimuovere il [coperchio posteriore](#).
- 2 Rimuovere la [protezione della scheda di sistema](#).

Procedura

- 1 Localizzare lo slot dell'unità a stato solido sulla scheda di sistema.



- 2 Rimuovere la vite (M2x3,5) che fissa l'unità a stato solido alla scheda di sistema.
- 3 Far scivolare e rimuovere l'unità a stato solido dal relativo slot.

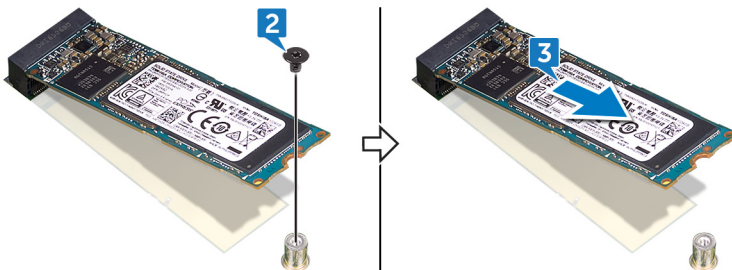

Ricollocamento dell'unità a stato solido



AVVERTENZA: Prima di effettuare interventi sui componenti interni del computer, leggere le informazioni sulla sicurezza fornite con il computer e seguire la procedura in [Prima degli interventi sui componenti interni del computer](#). Dopo gli interventi sui componenti interni del computer, seguire le istruzioni descritte in [Dopo gli interventi sui componenti interni del computer](#). Per maggiori informazioni sulle procedure consigliate relative alla sicurezza, consultare la home page Conformità alle normative su www.dell.com/regulatory_compliance.



ATTENZIONE: Le unità a stato solido sono estremamente delicate, e vanno maneggiate con cura.

Procedura

- 1 Allineare la tacca sull'unità a stato solido con la linguetta sullo slot dell'unità stessa.
- 2 Far scorrere l'unità a stato solido nel relativo slot per unità a stato solido.
- 3 Ricollocare la vite (M2x3,5) che fissa l'unità a stato solido alla scheda di sistema.

Post-requisiti

- 1 Ricollocare la [protezione della scheda di sistema](#).
- 2 Ricollocare il [coperchio posteriore](#).

Rimozione della scheda per reti senza fili



AVVERTENZA: Prima di effettuare interventi sui componenti interni del computer, leggere le informazioni sulla sicurezza fornite con il computer e seguire la procedura in [Prima degli interventi sui componenti interni del computer](#). Dopo gli interventi sui componenti interni del computer, seguire le istruzioni descritte in [Dopo gli interventi sui componenti interni del computer](#). Per maggiori informazioni sulle procedure consigliate relative alla sicurezza, consultare la home page Conformità alle normative su www.dell.com/regulatory_compliance.

Prerequisiti

- 1 Rimuovere il [coperchio posteriore](#).
- 2 Rimuovere la [protezione della scheda di sistema](#).



Procedura

- 1 Individuare la scheda wireless sulla scheda di sistema.

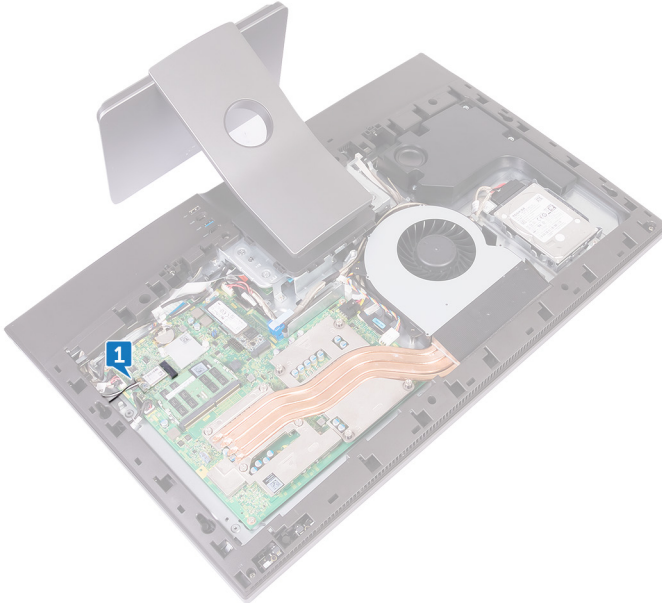

- 2 Rimuovere la vite (M2x3,5) che fissa la scheda wireless e il relativo supporto alla scheda di sistema.
- 3 Far scorrere e sollevare il supporto della scheda per reti senza fili dalla scheda stessa.
- 4 Scollegare i cavi dell'antenna dalla scheda per reti senza fili.

5 Far scorrere e rimuovere la scheda per reti senza fili dal relativo slot.

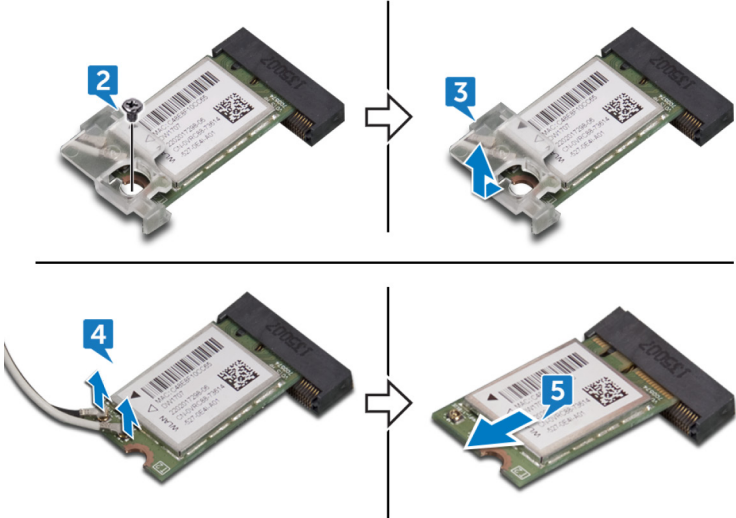

Ricollocamento della scheda per reti senza fili

 **AVVERTENZA:** Prima di effettuare interventi sui componenti interni del computer, leggere le informazioni sulla sicurezza fornite con il computer e seguire la procedura in [Prima degli interventi sui componenti interni del computer](#). Dopo gli interventi sui componenti interni del computer, seguire le istruzioni descritte in [Dopo gli interventi sui componenti interni del computer](#). Per maggiori informazioni sulle procedure consigliate relative alla sicurezza, consultare la home page Conformità alle normative su www.dell.com/regulatory_compliance.

Procedura

 **ATTENZIONE:** Per evitare di danneggiare la scheda per reti senza fili, non posizionare i cavi sotto di essa.

- 1 Allineare la tacca sulla scheda per reti senza fili alla linguetta sul relativo slot e inserire la scheda nello slot.
- 2 Collegare i cavi dell'antenna alla scheda senza fili.
La seguente tabella fornisce la combinazione di colori dei cavi dell'antenna per la scheda per reti senza fili supportata dal computer.

Tabella 2. Combinazione di colori della scheda wireless

Connettori sulla scheda senza fili	Colore del cavo dell'antenna
Principale (triangolo bianco)	Bianco
Ausiliario (triangolo nero)	Nero

- 3 Premere verso il basso l'altra estremità della scheda senza fili e allineare il foro della vite sul supporto della scheda e la scheda stessa con il foro sulla scheda di sistema.

- 4 Ricollare la vite (M2x3,5) che fissa la scheda per reti senza fili e la relativa staffa alla scheda di sistema.

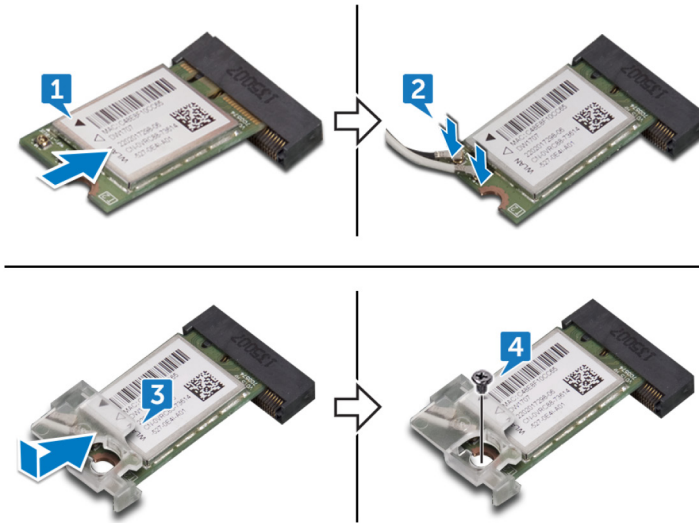

Post-requisiti

- 1 Ricollare la [protezione della scheda di sistema](#).
- 2 Ricollare il [coperchio posteriore](#).

Rimozione del dissipatore di calore



AVVERTENZA: Prima di effettuare interventi sui componenti interni del computer, leggere le informazioni sulla sicurezza fornite con il computer e seguire la procedura in [Prima degli interventi sui componenti interni del computer](#). Dopo gli interventi sui componenti interni del computer, seguire le istruzioni descritte in [Dopo gli interventi sui componenti interni del computer](#). Per maggiori informazioni sulle procedure consigliate relative alla sicurezza, consultare la home page Conformità alle normative su www.dell.com/regulatory_compliance.



AVVERTENZA: Il dissipatore di calore può surriscaldarsi durante il normale funzionamento. Fornire al dissipatore di calore tempo sufficiente per raffreddarsi prima di toccarlo.



ATTENZIONE: Per garantire il massimo raffreddamento del processore, non toccare le aree di trasferimento di calore sul dissipatore di calore. Il sebo della pelle può ridurre la capacità di trasferimento di calore della pasta termoconduttiva.

Prerequisiti

- 1 Rimuovere il [coperchio posteriore](#).
- 2 Rimuovere la [protezione della scheda di sistema](#).

Procedura

- 1 Allentare le viti di fissaggio che fissano il dissipatore di calore alla scheda di sistema rispettando la sequenza indicata sul dissipatore.
- 2 Rimuovere la vite (M3x5) che fissa il dissipatore di calore all'intelaiatura centrale.

- 3** Sollevare il dissipatore di calore dalla scheda di sistema.

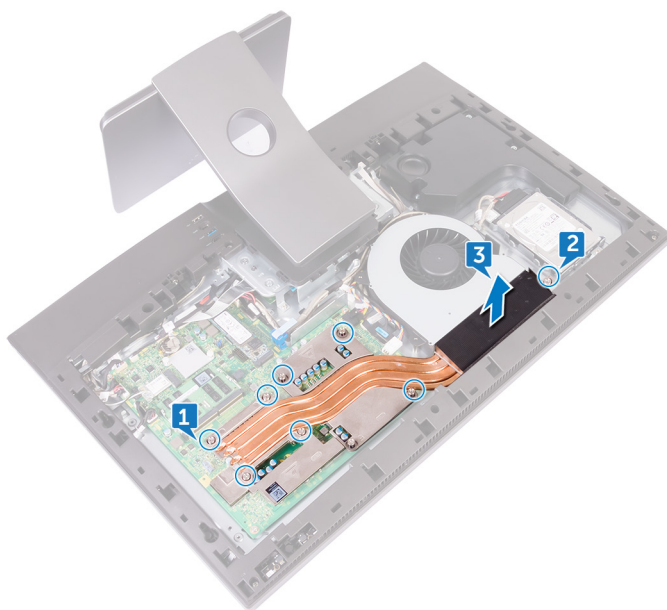

Ricollocamento del dissipatore di calore



AVVERTENZA: Prima di effettuare interventi sui componenti interni del computer, leggere le informazioni sulla sicurezza fornite con il computer e seguire la procedura in [Prima degli interventi sui componenti interni del computer](#). Dopo gli interventi sui componenti interni del computer, seguire le istruzioni descritte in [Dopo gli interventi sui componenti interni del computer](#). Per maggiori informazioni sulle procedure consigliate relative alla sicurezza, consultare la home page Conformità alle normative su www.dell.com/regulatory_compliance.



ATTENZIONE: L'allineamento non corretto del dissipatore di calore può provocare danni alla scheda di sistema e al processore.



N.B.: Se la scheda di sistema e il dissipatore di calore originali vengono reinstallati insieme, è possibile riutilizzare il lubrificante termico originale. In caso di ricollocamento della scheda di sistema o del dissipatore di calore, utilizzare il pad termico fornito nel kit per garantire la conduttività termica.

Procedura

- 1 Allineare le viti di fissaggio sul dissipatore di calore con i fori delle viti sulla scheda di sistema.
- 2 Serrare le viti di fissaggio che fissano il dissipatore di calore alla scheda di sistema rispettando la sequenza indicata sul dissipatore.
- 3 Ricollocare la vite (M3x5) che fissa il dissipatore di calore all'intelaiatura centrale.

Post-requisiti

- 1 Ricollocare la [protezione della scheda di sistema](#).
- 2 Ricollocare il [coperchio posteriore](#).

Rimozione del processore



AVVERTENZA: Prima di effettuare interventi sui componenti interni del computer, leggere le informazioni sulla sicurezza fornite con il computer e seguire la procedura in [Prima degli interventi sui componenti interni del computer](#). Dopo gli interventi sui componenti interni del computer, seguire le istruzioni descritte in [Dopo gli interventi sui componenti interni del computer](#). Per maggiori informazioni sulle procedure consigliate relative alla sicurezza, consultare la home page Conformità alle normative su www.dell.com/regulatory_compliance.

Prerequisiti

- 1 Rimuovere il [coperchio posteriore](#).
- 2 Rimuovere la [protezione della scheda di sistema](#).
- 3 Rimuovere il [dissipatore di calore](#).



Procedura

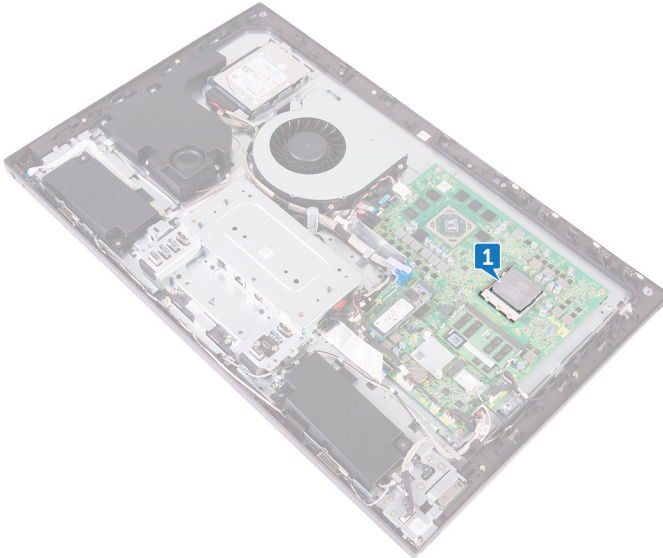

- 1 Individuare il processore sulla scheda di sistema.



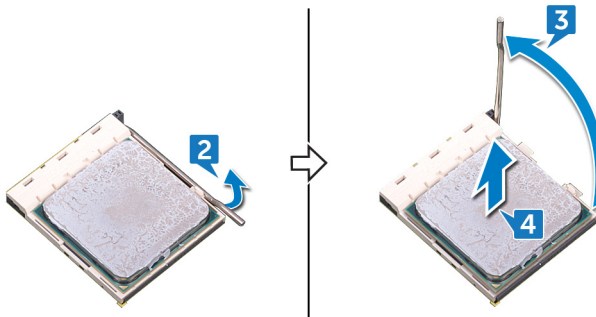

- 2 Premere la leva di sblocco, quindi tirarla verso l'esterno per sganciarla dalla linguetta di fissaggio.
- 3 Aprire la leva di sblocco completamente per aprire il coperchio del processore.
- 4 Estrarre delicatamente il processore e rimuoverlo dal relativo zoccolo.



Ricollocamento del processore

-  **AVVERTENZA:** Prima di effettuare interventi sui componenti interni del computer, leggere le informazioni sulla sicurezza fornite con il computer e seguire la procedura in [Prima degli interventi sui componenti interni del computer](#). Dopo gli interventi sui componenti interni del computer, seguire le istruzioni descritte in [Dopo gli interventi sui componenti interni del computer](#). Per maggiori informazioni sulle procedure consigliate relative alla sicurezza, consultare la home page Conformità alle normative su www.dell.com/regulatory_compliance.
-  **ATTENZIONE:** Nel caso in cui il processore o il relativo dissipatore di calore vengano sostituiti, utilizzare la pasta termoconduttiva fornita nel kit per assicurarsi che vi sia conduttività termica.
-  **N.B.:** Viene fornito un nuovo processore con un cuscinetto termico. In alcuni casi, il processore può essere fornito con il cuscinetto termico allegato.

Procedura

- 1 Assicurarsi che la leva di sblocco sullo zoccolo del processore sia completamente estesa in posizione aperta.
 -  **ATTENZIONE:** L'angolo del piedino 1 del processore ha un triangolo che si allinea con l'angolo sul piedino 1 del connettore del processore stesso. Quando il processore è correttamente posizionato, tutti e quattro gli angoli sono allineati alla stessa altezza. Se uno o più angoli del processore sono più alti degli altri, il processore non è inserito correttamente.
- 2 Allineare le tacche presenti sul processore con le linguette del suo zoccolo, quindi posizionare il processore nello zoccolo.
 -  **ATTENZIONE:** Accertarsi che la tacca del coperchio del processore sia posizionata al di sotto del supporto di allineamento.

- 3 Quando il processore è completamente inserito nel socket, ruotare la leva di sblocco verso il basso e collocarla sotto la linguetta sul coperchio del processore.

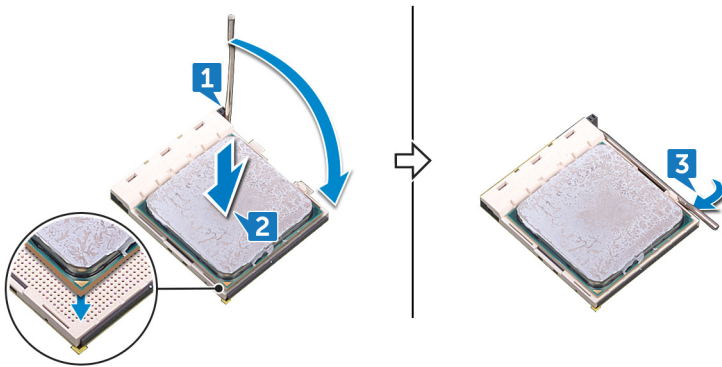

Post-requisiti

- 1 Ricollocare il [dissipatore di calore](#).
- 2 Ricollocare la [protezione della scheda di sistema](#).
- 3 Ricollocare il [coperchio posteriore](#).

Rimozione della staffa di I/O



AVVERTENZA: Prima di effettuare interventi sui componenti interni del computer, leggere le informazioni sulla sicurezza fornite con il computer e seguire la procedura in [Prima degli interventi sui componenti interni del computer](#). Dopo gli interventi sui componenti interni del computer, seguire le istruzioni descritte in [Dopo gli interventi sui componenti interni del computer](#). Per maggiori informazioni sulle procedure consigliate relative alla sicurezza, consultare la home page Conformità alle normative su www.dell.com/regulatory_compliance.

Prerequisiti

- 1 Rimuovere il [coperchio posteriore](#).
- 2 Rimuovere il [pedistallo](#).
- 3 Rimuovere l'[intelaiatura interna](#).
- 4 Rimuovere la [protezione della scheda di sistema](#).

Procedura

- 1 Rimuovere le nove viti (M3x5) che fissano la staffa I/O all'intelaiatura centrale.



- 2 Estrarre la staffa I/O dall'intelaiatura centrale.

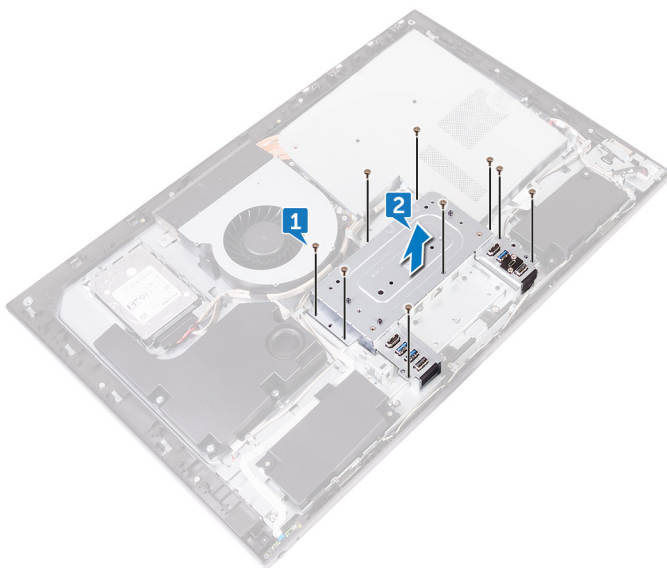

Ricollocamento della staffa di I/O



AVVERTENZA: Prima di effettuare interventi sui componenti interni del computer, leggere le informazioni sulla sicurezza fornite con il computer e seguire la procedura in [Prima degli interventi sui componenti interni del computer](#). Dopo gli interventi sui componenti interni del computer, seguire le istruzioni descritte in [Dopo gli interventi sui componenti interni del computer](#). Per maggiori informazioni sulle procedure consigliate relative alla sicurezza, consultare la home page Conformità alle normative su www.dell.com/regulatory_compliance.

Procedura

- 1 Allineare i fori per le viti sulla staffa I/O ai fori sull'intelaiatura centrale.
- 2 Rimontare le nove viti (M3x5) che fissano la staffa I/O all'intelaiatura centrale.

Post-requisiti

- 1 Ricollocare la [protezione della scheda di sistema](#).
- 2 Ricollocare l'[intelaiatura interna](#).
- 3 Ricollocare il [pedistallo](#).
- 4 Ricollocare il [coperchio posteriore](#).



Rimozione della scheda di I/O



AVVERTENZA: Prima di effettuare interventi sui componenti interni del computer, leggere le informazioni sulla sicurezza fornite con il computer e seguire la procedura in [Prima degli interventi sui componenti interni del computer](#). Dopo gli interventi sui componenti interni del computer, seguire le istruzioni descritte in [Dopo gli interventi sui componenti interni del computer](#). Per maggiori informazioni sulle procedure consigliate relative alla sicurezza, consultare la home page Conformità alle normative su www.dell.com/regulatory_compliance.

Prerequisiti

- 1 Rimuovere il [coperchio posteriore](#).
- 2 Rimuovere il [pedistallo](#).
- 3 Rimuovere l'[intelaiatura interna](#).
- 4 Rimuovere la [staffa della scheda I/O](#).

Procedura

- 1 Premere verso il basso il dispositivo di chiusura sul connettore del cavo di alimentazione e tirare il connettore per scollegare il cavo di alimentazione (SB-DCPWR) dalla scheda I/O.
- 2 Usando la linguetta di estrazione, scollegare il cavo USB di tipo C dalla scheda I/O (SB-TYPEC1).
- 3 Utilizzando la linguetta di estrazione, scollegare il cavo dello schermo (SB-DISPC) dalla scheda di sistema.
- 4 Scollegare il cavo di alimentazione della scheda I/O (RPWRC1) dalla scheda I/O.

- 5** Prendere nota dell'instradamento dei cavi e rimuovere i cavi dalla guida di instradamento sulla scheda I/O.



- 6** Aprire il dispositivo di chiusura e scollegare il cavo del pannello dello schermo (EDPCN1) dalla scheda I/O.
- 7** Scollegare il cavo del convertitore dello schermo (CONVERTER) dalla scheda I/O.
- 8** Aprire il dispositivo di chiusura e scollegare il cavo della scheda I/O (LAUOC1) dalla relativa scheda.

- 9** Utilizzando la linguetta di estrazione, scollegare il cavo I/O (RUSBC1) dalla scheda I/O.

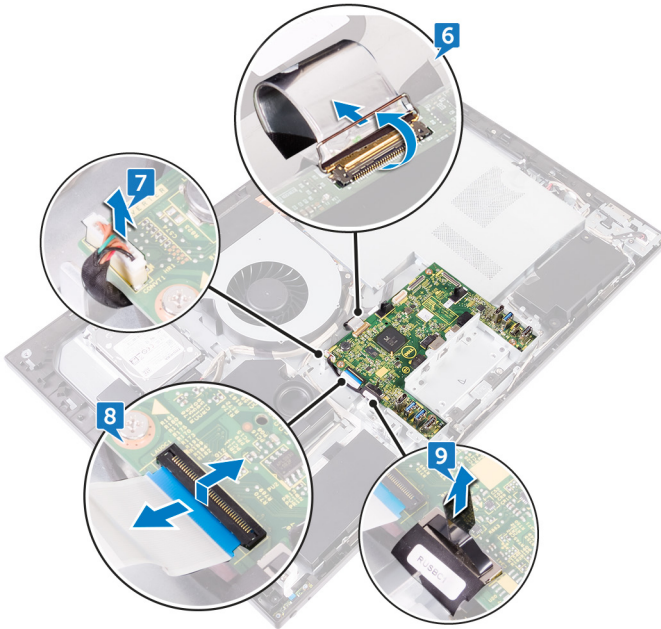

- 10** Rimuovere le quattro viti (M3x5) che fissano la scheda I/O all'intelaiatura centrale.

11 Sollevare la scheda I/O dall'intelaiatura centrale.

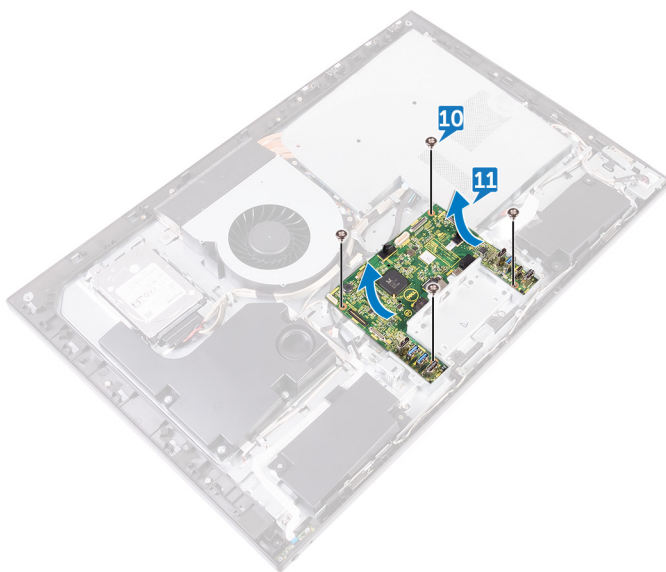

Ricollocamento della scheda di I/O



AVVERTENZA: Prima di effettuare interventi sui componenti interni del computer, leggere le informazioni sulla sicurezza fornite con il computer e seguire la procedura in [Prima degli interventi sui componenti interni del computer](#). Dopo gli interventi sui componenti interni del computer, seguire le istruzioni descritte in [Dopo gli interventi sui componenti interni del computer](#). Per maggiori informazioni sulle procedure consigliate relative alla sicurezza, consultare la home page Conformità alle normative su www.dell.com/regulatory_compliance.

Procedura

- 1 Allineare i fori per le viti situati sulla scheda I/O ai fori collocati sull'intelaiatura centrale.
- 2 Rimontare le quattro viti (M3x5) che fissano la scheda I/O all'intelaiatura centrale.
- 3 Collegare il cavo I/O (RUSBC1), il cavo della scheda I/O (LAUOC1), il cavo del convertitore dello schermo (CONVERTER) e il cavo del pannello dello schermo (EDPCN1) alla scheda I/O.
- 4 Instradare il cavo di alimentazione della scheda I/O (RPWRC1) e il cavo di alimentazione (SB-DCPWR) attraverso le guide di instradamento sulla scheda I/O.
- 5 Collegare il cavo di alimentazione della scheda I/O (RPWRC1), il cavo dello schermo (SB-DISPC), il cavo USB di tipo-C (SB-TYPEC1) e il cavo di alimentazione (SB-DCPWR) alla scheda I/O.

Post-requisiti

- 1 Ricollocare il [supporto di I/O](#).
- 2 Ricollocare l'[intelaiatura interna](#).
- 3 Ricollocare il [pedistallo](#).
- 4 Ricollocare il [coperchio posteriore](#).

Rimozione della scheda di sistema



AVVERTENZA: Prima di effettuare interventi sui componenti interni del computer, leggere le informazioni sulla sicurezza fornite con il computer e seguire la procedura in [Prima degli interventi sui componenti interni del computer](#). Dopo gli interventi sui componenti interni del computer, seguire le istruzioni descritte in [Dopo gli interventi sui componenti interni del computer](#). Per maggiori informazioni sulle procedure consigliate relative alla sicurezza, consultare la home page Conformità alle normative su www.dell.com/regulatory_compliance.



N.B.: Il Numero di servizio del computer è memorizzato nella scheda di sistema. Inserire il Numero di servizio nel programma di configurazione del BIOS dopo aver ricollocato la scheda di sistema.



N.B.: Il ricollocamento della scheda di sistema annulla eventuali modifiche apportate al BIOS mediante il programma di configurazione del sistema. È necessario apportare nuovamente le modifiche appropriate dopo aver ricollocato la scheda di sistema.



N.B.: Prima di scollegare i cavi dalla scheda di sistema, prendere nota dell'ubicazione dei connettori, così da poterli ricollegare correttamente dopo aver ricollocato la scheda di sistema.

Prerequisiti

- 1 Rimuovere il [coperchio posteriore](#).
- 2 Rimuovere la [protezione della scheda di sistema](#).
- 3 Rimuovere i [moduli di memoria](#).
- 4 Rimuovere l'[unità a stato solido](#).
- 5 Rimuovere la [scheda senza fili](#).
- 6 Rimuovere il [dissipatore di calore](#).
- 7 Rimuovere il [processore](#).



Procedura

 **N.B.: Per evitare qualsiasi danno potenziale ai cavi, assicurarsi di estrarli dalle guide di instradamento.**

- 1 Scollegare il cavo di alimentazione della ventola (FAN_SYS) dalla scheda di sistema.
- 2 Utilizzando la linguetta di estrazione, scollegare il cavo dello schermo (MB-DISPC) dalla scheda di sistema.
- 3 Aprire il dispositivo di chiusura e scollegare il cavo della scheda del pulsante di alimentazione (OSDC1) dalla scheda di sistema.
- 4 Premere il dispositivo di chiusura e scollegare il cavo di alimentazione (MB-DCPWR) dalla scheda di sistema.
- 5 Utilizzando la linguetta di estrazione, scollegare il cavo dati del disco rigido (SATA0) dalla scheda di sistema.

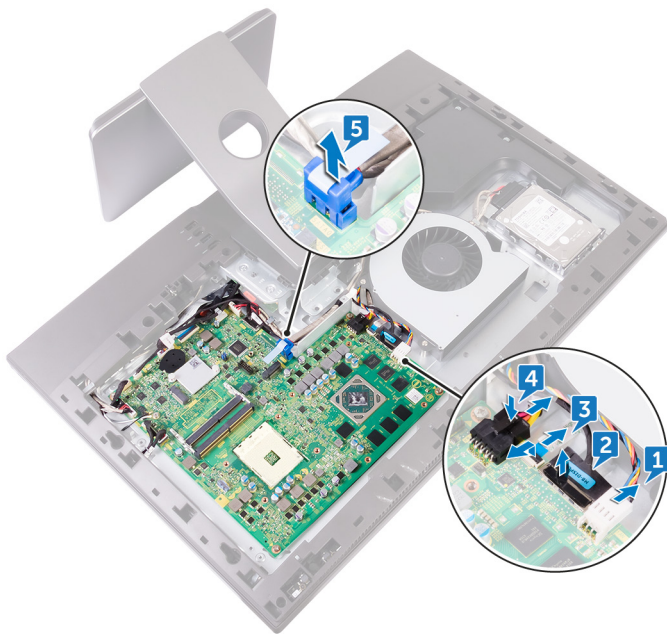

- 6 Utilizzando la linguetta di estrazione, scollegare il cavo I/O (RUSBC1) dalla scheda di sistema.

- 7 Scollegare il cavo di alimentazione del disco rigido (SATA_PWR1) dalla scheda di sistema.
- 8 Utilizzando la linguetta di estrazione, scollegare il cavo USB di tipo C (MB-TYPEC1) dalla scheda di sistema.
- 9 Aprire il dispositivo di chiusura e scollegare il cavo della scheda I/O (LAUOC1) dalla scheda di sistema.
- 10 Scollegare il cavo di alimentazione della scheda I/O (RPWRC1) dalla scheda di sistema.
- 11 Scollegare il cavo del subwoofer (WOOF1) dalla scheda di sistema.
- 12 Scollegare il cavo degli altoparlanti (SPEAKER) dalla scheda di sistema.
- 13 Scollegare il cavo del lettore di schede multimediali (SDRDC1) dalla scheda di sistema.
- 14 Scollegare il cavo della scheda I/O laterale (MB-SUSBC) dalla scheda di sistema.
- 15 Scollegare il cavo della fotocamera (WEBCAM) dalla scheda di sistema.
- 16 Scollegare il cavo del microfono (DMIC1) dalla scheda di sistema.

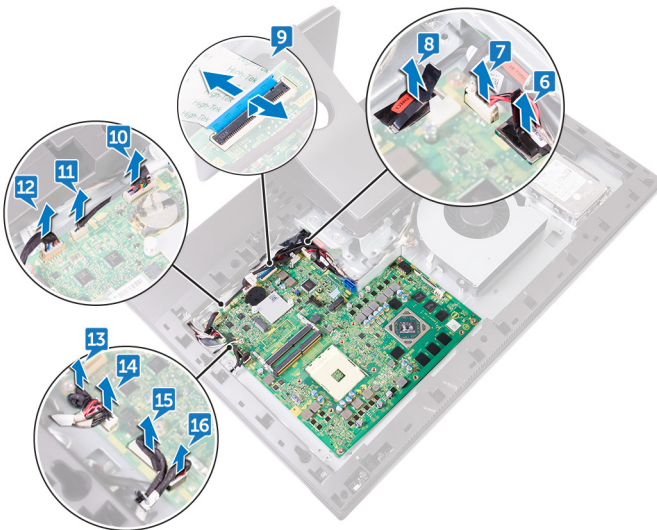

- 17 Rimuovere le cinque viti (M3x5) che fissano la scheda di sistema all'intelaiatura centrale.

18 Estrarre la scheda di sistema dall'intelaiatura centrale.

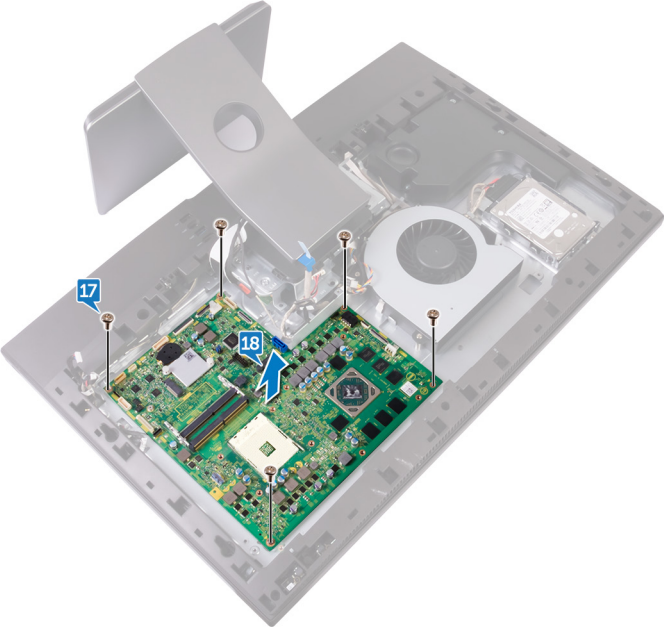

Ricollocamento della scheda di sistema



AVVERTENZA: Prima di effettuare interventi sui componenti interni del computer, leggere le informazioni sulla sicurezza fornite con il computer e seguire la procedura in [Prima degli interventi sui componenti interni del computer](#). Dopo gli interventi sui componenti interni del computer, seguire le istruzioni descritte in [Dopo gli interventi sui componenti interni del computer](#). Per maggiori informazioni sulle procedure consigliate relative alla sicurezza, consultare la home page Conformità alle normative su www.dell.com/regulatory_compliance.



N.B.: Il Numero di servizio del computer è memorizzato nella scheda di sistema. Inserire il Numero di servizio nel programma di configurazione del BIOS dopo aver ricollocato la scheda di sistema.



N.B.: Il ricollocamento della scheda di sistema annulla eventuali modifiche apportate al BIOS mediante il programma di configurazione del sistema. È necessario apportare nuovamente le modifiche appropriate dopo aver ricollocato la scheda di sistema.

Procedura

- 1 Allineare i fori per le viti situati sulla scheda di sistema ai fori collocati sull'intelaiatura centrale.
- 2 Rimontare le cinque viti (M3x5) che fissano la scheda di sistema all'intelaiatura centrale.
- 3 Collegare il cavo del microfono (DMIC1), il cavo della fotocamera (WEBCAM), il cavo della scheda I/O laterale (MB-SUSBC), il cavo del lettore di schede multimediali (SDRDC1), il cavo degli altoparlanti (SPEAKER), il cavo del subwoofer (WOOF1), il cavo di alimentazione scheda I/O (RPWRC1), il cavo della scheda I/O (LAUOC1), il cavo USB di tipo-C (MB-TYPEC1), il cavo di alimentazione del disco rigido (SATA_PWR1) e il cavo I/O (RUSBC1) ai rispettivi connettori sulla scheda di sistema.



- 4 Collegare il cavo dati del disco rigido (SATA0), il cavo di alimentazione (MB-DCPWR), il cavo della scheda del pulsante di accensione (OSDC1), il cavo dello schermo (MB-DISPC) e il cavo di alimentazione della ventola (FAN_SYS) ai rispettivi connettori sulla scheda di sistema.

Post-requisiti

- 1 Riposizionare il [processore](#).
- 2 Riposizionare il [dissipatore di calore](#).
- 3 Ricollocare la [scheda senza fili](#).
- 4 Ricollocare l'[unità a stato solido](#).
- 5 Ricollocare i [moduli di memoria](#).
- 6 Ricollocare la [protezione della scheda di sistema](#).
- 7 Ricollocare il [coperchio posteriore](#).

Rimozione dell'intelaiatura centrale



AVVERTENZA: Prima di effettuare interventi sui componenti interni del computer, leggere le informazioni sulla sicurezza fornite con il computer e seguire la procedura in [Prima degli interventi sui componenti interni del computer](#). Dopo gli interventi sui componenti interni del computer, seguire le istruzioni descritte in [Dopo gli interventi sui componenti interni del computer](#). Per maggiori informazioni sulle procedure consigliate relative alla sicurezza, consultare la home page Conformità alle normative su www.dell.com/regulatory_compliance.

Prerequisiti

- 1 Rimuovere il [coperchio posteriore](#).
- 2 Rimuovere il [pedistallo](#).
- 3 Rimuovere il [disco rigido](#).
- 4 Rimuovere l'[intelaiatura interna](#).
- 5 Rimuovere la [fotocamera](#).
- 6 Rimuovere i [microfoni](#).
- 7 Rimuovere la [scheda del pulsante di alimentazione](#).
- 8 Rimuovere il [pannello anteriore](#).
- 9 Rimuovere il [lettore di schede multimediali](#).
- 10 Rimuovere la [scheda I/O laterale](#).
- 11 Rimuovere la [protezione della scheda di sistema](#).
- 12 Rimuovere la [ventola](#).
- 13 Rimuovere gli [altoparlanti](#).
- 14 Rimuovere il [subwoofer](#).
- 15 Rimuovere la [scheda senza fili](#).
- 16 Rimuovere il [dissipatore di calore](#).
- 17 Rimuovere la [scheda di I/O](#).
- 18 Rimuovere la [scheda di I/O](#).



- 19 Rimuovere la [scheda di sistema](#).

Procedura

- 1 Premere le linguette sul cavo del convertitore dello schermo (CONVERTER) e scollegare il cavo dal pannello dello schermo mediante il suo slot sull'intelaiatura centrale.
- 2 Rimuovere le otto viti (M3x5) che fissano l'intelaiatura centrale al pannello dello schermo.
- 3 Sollevare delicatamente l'intelaiatura centrale dal pannello dello schermo con un'angolazione.
- 4 Spingere il cavo del pannello dello schermo (EDPCN1) attraverso lo slot sull'intelaiatura centrale.

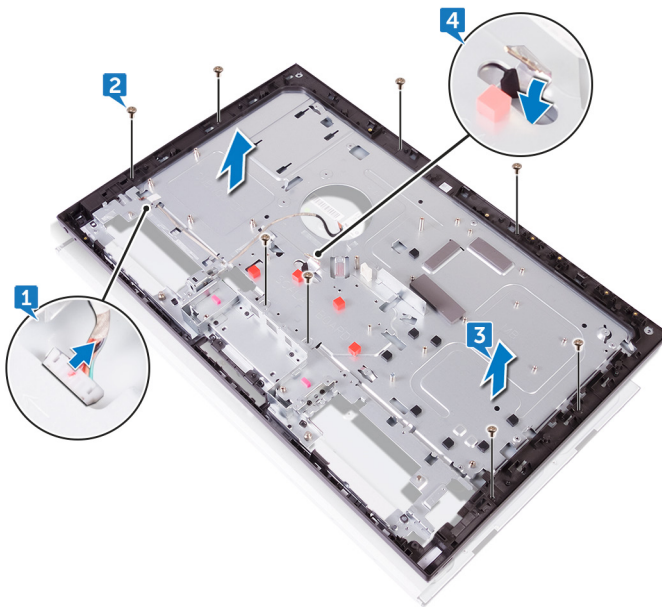

Ricollocamento dell'intelaiatura centrale



AVVERTENZA: Prima di effettuare interventi sui componenti interni del computer, leggere le informazioni sulla sicurezza fornite con il computer e seguire la procedura in [Prima degli interventi sui componenti interni del computer](#). Dopo gli interventi sui componenti interni del computer, seguire le istruzioni descritte in [Dopo gli interventi sui componenti interni del computer](#). Per maggiori informazioni sulle procedure consigliate relative alla sicurezza, consultare la home page Conformità alle normative su www.dell.com/regulatory_compliance.

Procedura

- 1 Spingere il cavo del pannello dello schermo (EDPCN1) attraverso lo slot sull'intelaiatura centrale.



- 2** Allineare il pannello dello schermo allo slot sull'intelaiatura centrale e far scorrere il pannello dello schermo nello slot sull'intelaiatura centrale.



- 3** In ordine sequenziale ricollocare le tre viti (M3x5) che fissano l'intelaiatura centrale al pannello dello schermo.

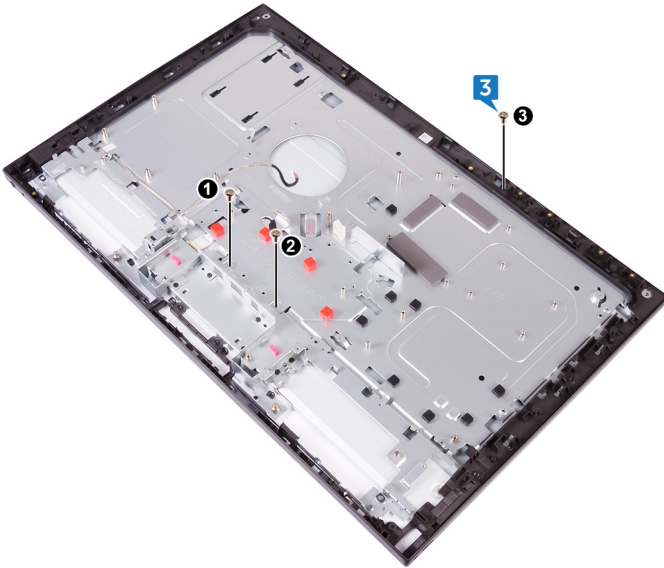

- 4** Ricollocare le cinque viti rimanenti (M3x5) che fissano l'intelaiatura centrale al pannello dello schermo.

- 5 Collegare il cavo del convertitore dello schermo (CONVERTER) al pannello dello schermo attraverso il relativo slot sull'intelaiatura centrale.

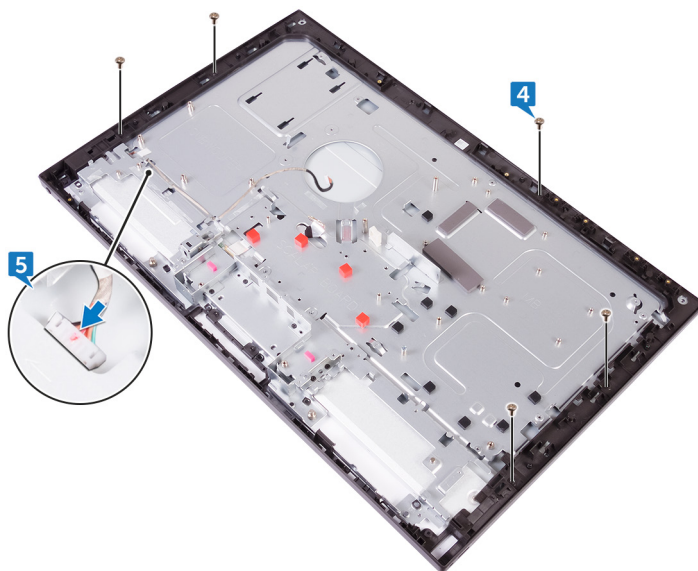

Post-requisiti

- 1 Ricollocare la [scheda di sistema](#).
- 2 Ricollocare la [scheda di I/O](#).
- 3 Ricollocare il [supporto di I/O](#).
- 4 Ricollocare il [dissipatore di calore](#).
- 5 Ricollocare la [scheda senza fili](#).
- 6 Ricollocare il [subwoofer](#).
- 7 Ricollocare gli [altoparlanti](#).
- 8 Riposizionare la [ventola](#).
- 9 Ricollocare la [protezione della scheda di sistema](#).
- 10 Ricollocare la [scheda I/O laterale](#).
- 11 Ricollocare il [lettore di schede multimediali](#).
- 12 Riposizionare la [cornice anteriore](#).
- 13 Ricollocare la [scheda di Accensione](#).

- 14 Ricollocare i [microfoni](#).
- 15 Ricollocare la [fotocamera](#).
- 16 Ricollocare l'[intelaiatura interna](#).
- 17 Ricollocare il [disco rigido](#).
- 18 Ricollocare il [pedistallo](#).
- 19 Ricollocare il [coperchio posteriore](#).



Rimozione del pannello dello schermo



AVVERTENZA: Prima di effettuare interventi sui componenti interni del computer, leggere le informazioni sulla sicurezza fornite con il computer e seguire la procedura in [Prima degli interventi sui componenti interni del computer](#). Dopo gli interventi sui componenti interni del computer, seguire le istruzioni descritte in [Dopo gli interventi sui componenti interni del computer](#). Per maggiori informazioni sulle procedure consigliate relative alla sicurezza, consultare la home page Conformità alle normative su www.dell.com/regulatory_compliance.

Prerequisiti

- 1 Rimuovere il [coperchio posteriore](#).
- 2 Rimuovere il [pedistallo](#).
- 3 Rimuovere l'[intelaiatura interna](#).
- 4 Rimuovere la [scheda di I/O](#).
- 5 Rimuovere la [scheda di I/O](#).

Procedura

- 1 Scollegare il cavo del convertitore dello schermo (CONVERTER) dal pannello dello schermo.

- 2 Spingere il cavo del pannello dello schermo (EDPCN1) nel canale di instradamento sull'intelaiatura centrale.

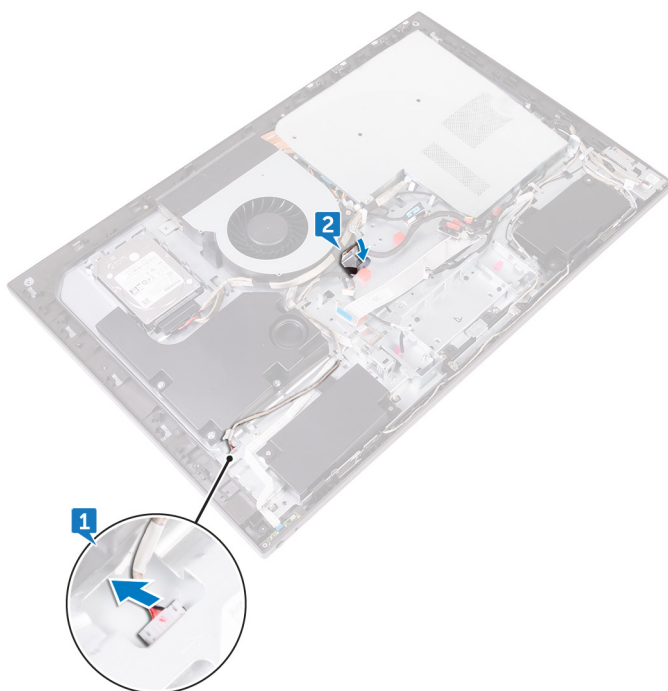

- 3 Rimuovere le otto viti (M3x5) che fissano l'intelaiatura centrale al pannello dello schermo.

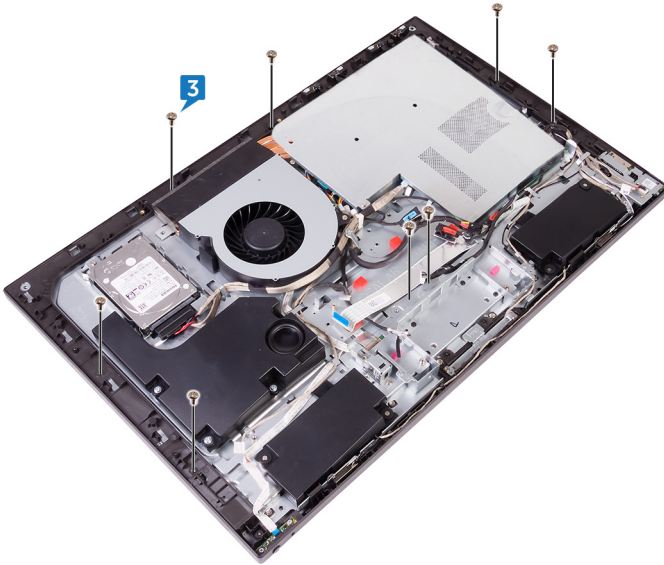

- 4 Sollevare il gruppo dell'intelaiatura centrale con una certa angolazione dalla parte superiore.

- 5** Far scorrere e sollevare il gruppo dell'intelaiatura centrale dal pannello dello schermo.



Ricollocamento del pannello dello schermo



AVVERTENZA: Prima di effettuare interventi sui componenti interni del computer, leggere le informazioni sulla sicurezza fornite con il computer e seguire la procedura in [Prima degli interventi sui componenti interni del computer](#). Dopo gli interventi sui componenti interni del computer, seguire le istruzioni descritte in [Dopo gli interventi sui componenti interni del computer](#). Per maggiori informazioni sulle procedure consigliate relative alla sicurezza, consultare la home page Conformità alle normative su www.dell.com/regulatory_compliance.

Procedura

- 1 Posizionare il pannello dello schermo sul gruppo dell'intelaiatura centrale e instradare il cavo dello schermo attraverso il canale di instradamento sull'intelaiatura centrale.

- 2 Far scorrere il cavo del pannello dello schermo (EDPCN1) nel gruppo dell'intelaiatura centrale.

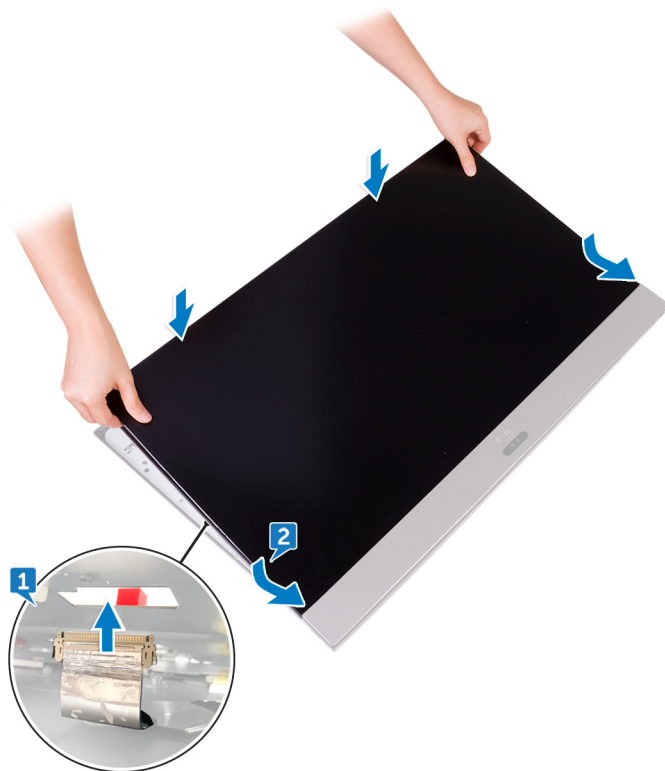

- 3** In ordine sequenziale (indicato nell'immagine), ricollocare le tre viti (M3x5) che fissano l'intelaiatura centrale al pannello dello schermo.

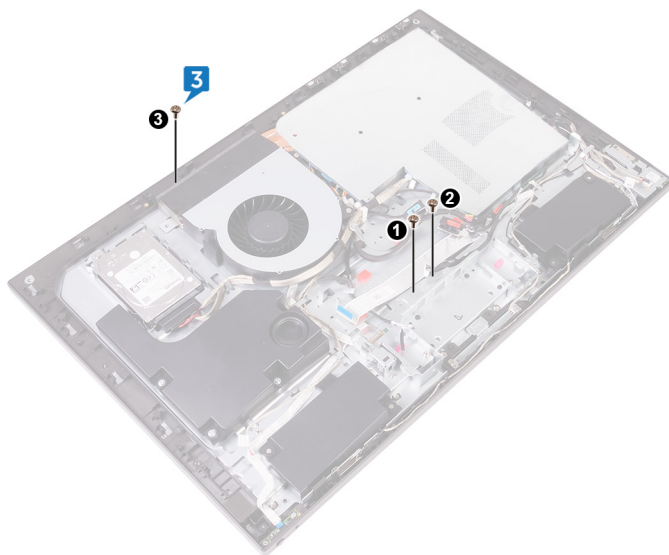

- 4 Ricollocare le cinque viti (M3x5) che fissano l'intelaiatura centrale al pannello dello schermo.



- 5 Collegare il cavo del convertitore dello schermo (CONVERTER) al pannello dello schermo.

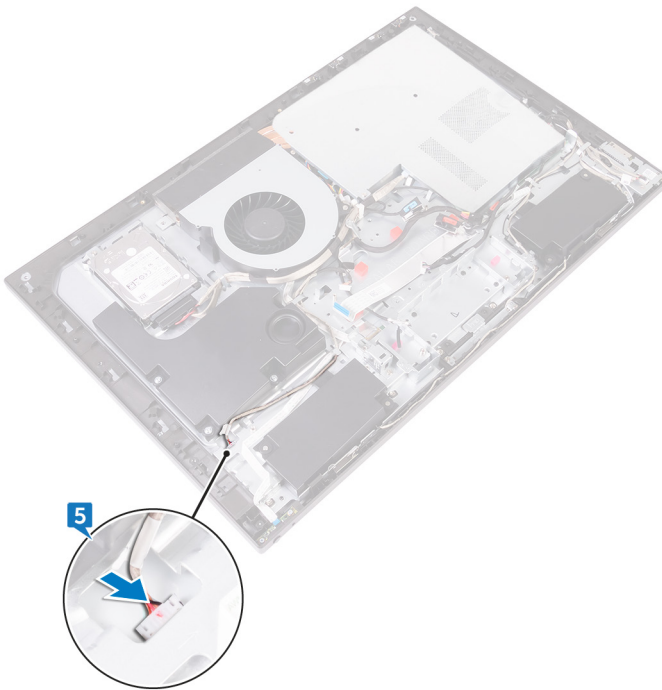

Post-requisiti

- 1 Ricollocare la [scheda di I/O](#).
- 2 Ricollocare il [supporto di I/O](#).
- 3 Ricollocare l'[intelaiatura interna](#).
- 4 Ricollocare il [pedistallo](#).
- 5 Ricollocare il [coperchio posteriore](#).

Aggiornamento del BIOS

Potrebbe essere necessario aggiornare il BIOS quando è disponibile un aggiornamento oppure dopo aver ricollocato la scheda di sistema.

- 1 Accendere il computer.
- 2 Accedere al sito Web www.dell.com/support.
- 3 Fare clic su **Supporto dei prodotti**, immettere il Numero di Servizio del computer e quindi fare clic su **Invia**.



N.B.: Se non si dispone del Numero di Servizio, utilizzare la funzione di rilevamento automatico o ricercare manualmente il modello del computer.

- 4 Fare clic su **Driver e download** → **Provvederò da solo**.
- 5 Selezionare il sistema operativo installato nel computer.
- 6 Scorrere la pagina fino in fondo ed espandere **BIOS**.
- 7 Fare clic su **Download (Scarica)** per scaricare l'ultima versione del BIOS del computer.
- 8 Al termine del download, accedere alla cartella in cui è stato salvato il file di aggiornamento del BIOS.
- 9 Fare doppio clic sull'icona del file dell'aggiornamento del BIOS e seguire le istruzioni visualizzate.

Programma di installazione del BIOS

Panoramica sul BIOS



ATTENZIONE: Se non si è utenti esperti, non modificare le impostazioni nel programma di configurazione del BIOS. Alcune modifiche possono compromettere il funzionamento del computer.



N.B.: Prima di modificare il programma di configurazione del BIOS, annotare le informazioni visualizzate sulla relativa schermata per riferimento futuro.

Utilizzare il programma di configurazione del BIOS per i seguenti scopi:

- Trovare le informazioni sull'hardware installato sul computer, come la quantità di RAM e le dimensioni del disco rigido.
- Modificare le informazioni di configurazione del sistema.
- Impostare o modificare un'opzione selezionabile dall'utente, ad esempio la password utente, il tipo di disco rigido installato e abilitare o disabilitare le periferiche di base.

Inserimento del programma di installazione del BIOS

- 1 Accendere (o riavviare) il computer.
- 2 Durante il POST, quando viene visualizzato il logo DELL, attendere fino alla visualizzazione del prompt F2 , quindi premere immediatamente F2.



N.B.: Il prompt F2 indica che la tastiera è stata inizializzata. Tale prompt può comparire molto rapidamente, prestare quindi estrema attenzione e premere F2. Se si preme F2 prima della comparsa del prompt, viene persa la pressione sul tasto. Se si attende troppo a lungo e compare il logo del sistema operativo, continuare ad attendere fino alla visualizzazione del desktop. Spegnerne quindi il computer e riprovare.

Opzioni di installazione del sistema



N.B.: A seconda del computer e dei dispositivi installati, gli elementi elencati in questa sezione potrebbero non essere disponibili.

Tabella 3. Informazioni di sistema

Principale — Informazioni di sistema

System Time	Visualizza l'ora corrente nel formato hh:mm:ss.
System Date	Visualizza la data corrente nel formato mm/gg/aaaa.
BIOS Version	Visualizza il numero di versione del BIOS.
Product Name	Visualizza il modello del computer.
Service Tag	Visualizza il numero di servizio del computer.
Asset Tag	Visualizza l'asset tag del computer, se presente.
CPU Type	Visualizza il tipo di CPU.
CPU Speed	Visualizza la velocità della CPU.
CPU ID	Visualizza il codice di identificazione della CPU.
CPU Cache	
L1 Cache	Visualizza le dimensioni della memoria cache L1 della CPU.
L2 Cache	Visualizza le dimensioni della memoria cache L2 della CPU.
Memoria cache L3	Visualizza le dimensioni della memoria cache L3 della CPU.
First HDD	Visualizza la capacità e il tipo di disco rigido collegato al connettore SATA 1.
Second HDD	Visualizza la capacità e il tipo di disco rigido collegato al connettore SATA 2.
AC Adapter Type	Visualizza il tipo di adattatore di alimentazione.
System Memory	Visualizza la memoria del sistema.
Memory Speed	Visualizza la velocità della memoria in MHz.



Tabella 4. Processor Configuration (Configurazione del processore)

Avanzate — Configurazione del processore	
PowerNow Abilita	Abilitare la funzionalità PowerNow del processore. Impostazione predefinita: Enabled (Abilitata).
Virtualization	Questa opzione specifica se un VMM (Virtual Machine Monitor) può utilizzare le funzionalità hardware aggiuntive offerte dalla tecnologia Intel Virtualization. Impostazione predefinita: Enabled (Abilitata).
Integrated NIC	Controlla il controller LAN integrato. Impostazione predefinita: Enabled (Abilitata).
SATA Operation	Configura la modalità di funzionamento del controller del disco rigido SATA integrato. Impostazione predefinita: AHCI
Avvisi adattatore	Attivare o disattivare gli avvisi relativi all'adattatore. Impostazione predefinita: Enabled (Abilitata).

Tabella 5. Dispositivi vari

Avanzate — Dispositivi vari	
BIOS Recovery from Hard Drive	Consente di eseguire il ripristino del BIOS danneggiato tramite un file di ripristino sul disco rigido primario dell'utente. Impostazione predefinita: Enabled (Abilitata).
Ripristino automatico del BIOS	Abilitare o disabilitare il ripristino automatico del BIOS partendo da determinate condizioni di danneggiamento del BIOS. Impostazione predefinita: Disabled (Disabilitata).
Esegui sempre il controllo dell'integrità	Attivare o disattivare la funzione di controllo dell'integrità. Impostazione predefinita: Disabled (Disabilitata).

Tabella 6. USB Configuration

Avanzate — Configurazione USB	
Rear USB Ports	Consente di abilitare o disabilitare le porte USB sul retro del computer.

Avanzate — Configurazione USB

	Impostazione predefinita: Enabled (Abilitata).
Side USB Ports	Consente di abilitare o disabilitare le porte USB collocate sul lato del computer. Impostazione predefinita: Enabled (Abilitata).
USB debug	Abilita o disabilita la funzione di debug USB. Impostazione predefinita: Disabled (Disabilitata).

Tabella 7. Opzioni di alimentazione

Avanzate — Opzione di alimentazione

Wake Up by Integrated LAN/WLAN	Se abilitata, riattiva il sistema mediante un messaggio di rete. Impostazione predefinita: Disabled (Disabilitata).  N.B.: Questa opzione può essere attivata solo se la modalità di sospensione avanzata è impostata su Disabilitata.
AC Recovery	Seleziona l'azione che il computer deve compiere quando viene ripristinata l'alimentazione. Impostazione predefinita: Power off (Spegnimento).
Deep Sleep Control	Configura la modalità di supporto Sospensione profonda. Impostazione predefinita: Enable in S4 and S5 (Abilita in S4 e S5).
USB Wake Support	Consente di abilitare i dispositivi USB per riattivare il computer dalla modalità standby. Impostazione predefinita: Disabled (Disabilitata).
USB PowerShare in S4/S5 State (PowerShare USB in stato S4/S5)	Abilitare o disabilitare PowerShare USB in stato S4/S5. Impostazione predefinita: Disabled (Disabilitata).
USB PowerShare in Sleep State (PowerShare USB in sospensione)	Consente di abilitare o disabilitare PowerShare USB in modalità sospensione. Predefinito: Normale
Auto Power On	Abilitare o disabilitare l'accensione automatica del computer. Impostazione predefinita: Disabled (Disabilitata).



Avanzate — Opzione di alimentazione

Auto Power On Mode Impostare l'accensione automatica del computer ogni giorno o in una data prestabilita.



N.B.: Questa opzione può essere attivata solo se la modalità di accensione automatica è impostata su Enabled Everyday (Ogni giorno) o Selected Day (Giorno selezionato) (Giorno selezionato per impostazione predefinita).

Auto Power On Date impostare la data in cui il computer deve accendersi automaticamente.



N.B.: Questa opzione può essere attivata solo se la modalità di Accensione automatica è impostata su Enabled (Attivata) da 1 a 31 (15 per impostazione predefinita).

Numlock Key Abilitare o disabilitare il tasto Bloc Num.
Impostazione predefinita: Enabled (Abilitata).

Tabella 8. SupportAssist System Resolution

Avanzate — Risoluzione del sistema SupportAssist

Auto OS Recovery Threshold Controlla il flusso automatico di avvio per la console di risoluzione del sistema SupportAssist e per lo strumento di ripristino del sistema operativo Dell.
Impostazione predefinita: 2.

SupportAssist OS Recovery Abilita o disabilita il flusso di avvio per lo strumento di ripristino del SO SupportAssist.
Impostazione predefinita: Disabled (Disabilitata).

Tabella 9. Opzioni di sicurezza

Security

Admin Password Visualizza la password dell'amministratore.

System Password Visualizza la password di sistema.

Password HDD1 Visualizza la password HDD1.

Service Tag Impostare, modificare o eliminare il numero di servizio.

Security

Asset Tag	Imposta, modifica o elimina il codice matricola.
Admin Password	Impostare, modificare o eliminare la password amministratore.
System Password	Impostare, modificare o eliminare la password di sistema.
Password HDD1	Impostare, modificare o eliminare la password HDD1.
Password Change	Abilita o disabilita le modifiche alle password di sistema e disco rigido quando è impostata una password amministratore. Impostazione predefinita: Permitted (Consentita)
Computrace	Attiva o disattiva l'interfaccia del modulo BIOS del servizio opzionale Computrace di Absolute Software. Impostazione predefinita: Deactivate (Disattivata).
Firmware TPM	Abilita o disabilita la funzione Firmware TPM. Impostazione predefinita: Disabled (Disabilitata).
UEFI Firmware Capsule Updates	Abilita o disabilita gli aggiornamenti del BIOS tramite i pacchetti di capsule di aggiornamento del firmware UEFI. Impostazione predefinita: Enabled (Abilitata).

Tabella 10. Opzioni di avvio

Boot (Avvio)

Secure Boot Control	Abilitare o disabilitare la funzione di avvio protetto. Impostazione predefinita: Disabled (Disabilitata).
	 N.B.: Per abilitare questa funzione, il computer deve essere in modalità di avvio UEFI.
Legacy Option ROMs	Abilita o disabilita le ROM legacy opzionali. Impostazione predefinita: Enabled (Abilitata).
Boot List Option	Visualizza le opzioni di avvio disponibili.
Tentativo di avvio legacy	Abilitare o disabilitare la funzione di avvio legacy. Impostazione predefinita: Disabled (Disabilitata).

Tabella 11. AVVIO LEGACY

Avvio—AVVIO LEGACY	
unità disco floppy	Visualizza la sequenza di avvio dell'unità a dischetti.
Disco rigido	Visualizza la sequenza di avvio del disco rigido.
Unità di archiviazione USB	Visualizza la sequenza di avvio della periferica di memorizzazione USB.
Unità CD/DVD/CD-RW	Visualizza la sequenza di avvio dell'unità ottica.
Rete	Visualizza la sequenza di avvio dell'unità di rete.

Tabella 12. Exit options (Opzioni uscita)

Exit (Uscita)	
Exit Saving Changes (Esci e salva modifiche)	Uscire dalla configurazione di sistema e salvare le modifiche.
Save Change Without Exit	Salvare le modifiche.
Exit Discarding Changes	uscire dalla configurazione del sistema e ripristinare i valori precedenti per tutte le opzioni della configurazione di sistema.
Load Optimal Defaults	Caricare i valori predefiniti di tutte le opzioni della configurazione di sistema.
Discard Changes	Caricare i valori precedenti per tutte le opzioni della configurazione di sistema.

Cancellazione delle password dimenticate



AVVERTENZA: Prima di effettuare interventi sui componenti interni del computer, leggere le informazioni sulla sicurezza fornite con il computer e seguire la procedura in [Prima degli interventi sui componenti interni del computer](#). Dopo gli interventi sui componenti interni del computer, seguire le istruzioni descritte in [Dopo gli interventi sui componenti interni del computer](#). Per maggiori informazioni sulle procedure consigliate relative alla sicurezza, consultare la home page Conformità alle normative su www.dell.com/regulatory_compliance.

Prerequisiti

- 1 Rimuovere il [coperchio posteriore](#).
- 2 Rimuovere la [protezione della scheda di sistema](#).

Procedura

 **N.B.:** Per conoscere la posizione del ponticello, consultare "[Componenti della scheda di sistema](#)".

- 1 Rimuovere la spina del ponticello dai piedini del ponticello della password.
- 2 Attendere 5 secondi, quindi ricollocare la presa del ponticello nella posizione originaria.

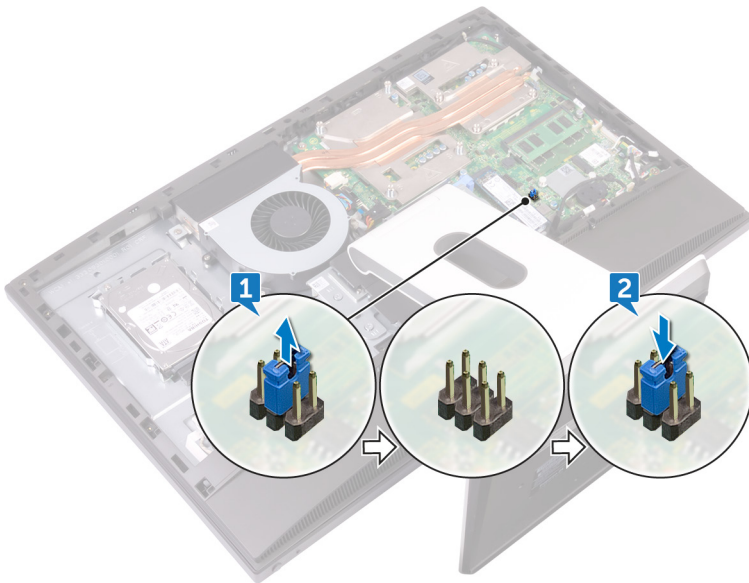

Post-requisiti

- 1 Ricollocare la [protezione della scheda di sistema](#).
- 2 Ricollocare il [coperchio posteriore](#).



Cancellazione delle impostazioni CMOS



AVVERTENZA: Prima di effettuare interventi sui componenti interni del computer, leggere le informazioni sulla sicurezza fornite con il computer e seguire la procedura in [Prima degli interventi sui componenti interni del computer](#). Dopo gli interventi sui componenti interni del computer, seguire le istruzioni descritte in [Dopo gli interventi sui componenti interni del computer](#). Per maggiori informazioni sulle procedure consigliate relative alla sicurezza, consultare la home page Conformità alle normative su www.dell.com/regulatory_compliance.

Prerequisiti

- 1 Rimuovere il [coperchio posteriore](#).
- 2 Rimuovere la [protezione della scheda di sistema](#).

Procedura



N.B.: Per ulteriori informazioni sull'ubicazione del ponticello di reimpostazione CMOS, consultare "[Componenti della scheda di sistema](#)".

- 1 Rimuovere la presa del ponticello dai piedini del ponticello della password e collegarla ai piedini del ponticello CMOS.

- 2 Attendere 5 secondi, quindi ricollocare la presa del ponticello nella posizione originaria.

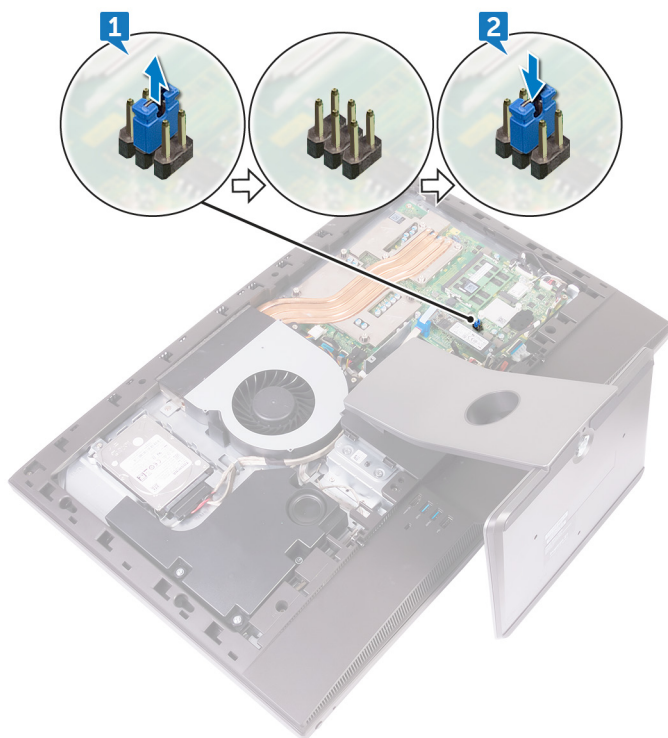

Post-requisiti

- 1 Ricollocare la [protezione della scheda di sistema](#).
- 2 Ricollocare il [coperchio posteriore](#).

Diagnostica

Indicatore dello stato di alimentazione: indica lo stato di alimentazione.

Arancione fisso: il computer non è in grado di avviare il sistema operativo. Ciò indica che l'alimentatore o un altro dispositivo nel computer non funziona correttamente.

Arancione lampeggiante: il computer non è in grado di avviare il sistema operativo. Ciò indica che l'alimentatore funziona correttamente, ma che un altro dispositivo nel computer ha un problema o non è installato correttamente.



N.B.: Visualizzare le combinazioni di indicatori per individuare il dispositivo che non funziona correttamente.

Speinto: il computer è in stato di ibernazione o spento.

L'indicatore di stato dell'alimentazione lampeggia in giallo e vengono emessi dei codici sonori che segnalano la presenza di errori.

Ad esempio, l'indicatore di stato di alimentazione lampeggia per due volte in arancione, si ferma, lampeggia per tre volte in bianco e si ferma nuovamente. Questa sequenza 2-3 continua fino allo spegnimento del computer ed indica che non è stata rilevata alcuna immagine di ripristino.

La seguente tabella visualizza le diverse combinazioni di indicatori e ciò che indicano.

Tabella 13. Indicatori di diagnostica di sistema

Combinazione di indicatori	Descrizione del problema
1	Scheda di sistema, BIOS danneggiato o errore ROM
3	Scheda di sistema, errore del chipset, errore clock, errore Gate A20, errore Super I/O o errore del controller della tastiera
4	Errore di memoria/RAM
5	guasto alla batteria a bottone
6	Errore GPU
7	Guasto alla CPU
8	Guasto allo schermo
3.6	Immagine di ripristino del BIOS non trovata

Combinazione di indicatori	Descrizione del problema
3.7	Immagine di ripristino del BIOS trovata ma non valida

Qualora il computer non fosse in grado di visualizzare eventuali errori o problemi, è possibile che all'avvio emetta una serie di segnali acustici, o bip. Tale serie di codici bip aiutano l'utente a risolvere eventuali problemi del computer.

Indicatore di stato della fotocamera: indica se la fotocamera è in uso.

- Bianco fisso: la fotocamera è attualmente in uso.
- Spento: la fotocamera non è in uso.



Come ottenere assistenza e contattare Dell

Risorse di self-help

È possibile richiedere informazioni e assistenza su prodotti e servizi Dell mediante l'utilizzo delle seguenti risorse di self-help:

Tabella 14. Risorse di self-help

Informazioni su prodotti e servizi Dell	www.dell.com
App Guida e Supporto tecnico Dell	
App Guida introduttiva	
Accesso alla Guida	In Windows Search, digitare Help and Support, quindi premere INVIO.
Guida in linea per il sistema operativo	www.dell.com/support/windows www.dell.com/support/linux
Informazioni su risoluzione dei problemi, manuali utente, istruzioni di installazione, specifiche del prodotto, blog di assistenza tecnica, driver, aggiornamenti software e così via.	www.dell.com/support
Maggiori informazioni su sistema operativo, installazione e utilizzo del computer, backup dei dati, diagnostica e così via.	Consultare <i>Il mio Dell ed io</i> all'indirizzo Web www.dell.com/support/manuals .

Come contattare Dell

Per contattare Dell per problemi relativi a vendita, supporto tecnico o servizio clienti, visitare il sito Web www.dell.com/contactdell.



N.B.: La disponibilità varia in base al Paese e al prodotto, e alcuni servizi possono non essere disponibili nel proprio Paese.



N.B.: Se non si dispone di una connessione Internet attiva, è possibile recuperare i recapiti su ricevuta d'acquisto, distinta di imballaggio, fattura o catalogo dei prodotti Dell.

