

Inspiron 27 7000

Εγχειρίδιο σέρβις

Μοντέλο υπολογιστή: **Inspiron 27-7775**
Μοντέλο σύμφωνα με τους κανονισμούς:
W16C
Τύπος σύμφωνα με τους κανονισμούς:
W16C001



Σημείωση, προσοχή και προειδοποίηση



ΣΗΜΕΙΩΣΗ: Η ΣΗΜΕΙΩΣΗ υποδεικνύει σημαντικές πληροφορίες που σας βοηθούν να χρησιμοποιείτε καλύτερα το προϊόν σας.



ΠΡΟΣΟΧΗ: Η ΠΡΟΣΟΧΗ υποδεικνύει είτε ενδεχόμενη ζημιά στο υλισμικό είτε απώλεια δεδομένων και σας ενημερώνει για τον τρόπο με τον οποίο μπορείτε να αποφύγετε το πρόβλημα.



ΠΡΟΕΙΔΟΠΟΙΗΣΗ: Η ΠΡΟΕΙΔΟΠΟΙΗΣΗ υποδεικνύει ότι υπάρχει το ενδεχόμενο να προκληθούν υλική ζημιά και απλός ή θανάσιμος τραυματισμός.

Πνευματικά δικαιώματα © 2017 της Dell Inc. ή των θυγατρικών της. Με επιφύλαξη κάθε νόμιμου δικαιώματος. Οι ονομασίες Dell, EMC και άλλα συναφή εμπορικά σήματα είναι εμπορικά σήματα της Dell Inc. ή των θυγατρικών της. Όλα τα υπόλοιπα εμπορικά σήματα ενδέχεται να είναι εμπορικά σήματα των αντίστοιχων κατόχων τους.

2017 - 05

Αναθ. A00

Πίνακας περιεχομένων

Πριν από την εκτέλεση εργασιών στο εσωτερικό του υπολογιστή σας.....	11
Προτού ξεκινήσετε	11
Οδηγίες ασφαλείας.....	12
Συνιστώμενα εργαλεία.....	13
Λίστα βιδών.....	13
Μετά την εκτέλεση εργασιών στο εσωτερικό του υπολογιστή σας.....	16
Τεχνική επισκόπηση.....	17
Εσωτερική όψη του υπολογιστή σας.....	18
Εξαρτήματα πλακέτας συστήματος	19
Αφαίρεση του πίσω καλύμματος.....	21
Διαδικασία.....	21
Επανατοποθέτηση του πίσω καλύμματος.....	23
Διαδικασία.....	23
Αφαίρεση της βάσης.....	24
Προαπαιτούμενες ενέργειες.....	24
Διαδικασία.....	24
Επανατοποθέτηση της βάσης.....	26
Διαδικασία.....	26
Μετέπειτα απαιτούμενες ενέργειες.....	26



Αφαίρεση του σκληρού δίσκου.....	27
Προαπαιτούμενες ενέργειες.....	27
Διαδικασία.....	27
Επανατοποθέτηση του σκληρού δίσκου.....	30
Διαδικασία.....	30
Μετέπειτα απαιτούμενες ενέργειες.....	30
Αφαίρεση του εσωτερικού πλαισίου.....	31
Προαπαιτούμενες ενέργειες.....	31
Διαδικασία.....	32
Επανατοποθέτηση του εσωτερικού πλαισίου.....	35
Διαδικασία.....	35
Μετέπειτα απαιτούμενες ενέργειες.....	35
Αφαίρεση της κάμερας.....	36
Προαπαιτούμενες ενέργειες.....	36
Διαδικασία.....	36
Επανατοποθέτηση της κάμερας.....	38
Διαδικασία.....	38
Μετέπειτα απαιτούμενες ενέργειες.....	38
Αφαίρεση των μικροφώνων.....	39
Προαπαιτούμενες ενέργειες.....	39
Διαδικασία.....	39
Επανατοποθέτηση των μικροφώνων.....	41
Διαδικασία.....	41
Μετέπειτα απαιτούμενες ενέργειες.....	41

Αφαίρεση της πλακέτας του κουμπιού	
Λειτουργίας.....	42
Προαπαιτούμενες ενέργειες.....	42
Διαδικασία.....	42

Επανατοποθέτηση της πλακέτας του κουμπιού	
Λειτουργίας.....	44
Διαδικασία.....	44
Μετέπειτα απαιτούμενες ενέργειες.....	44

Αφαίρεση της μπροστινής στεφάνης	
συγκράτησης	45
Προαπαιτούμενες ενέργειες.....	45
Διαδικασία.....	46

Επανατοποθέτηση της μπροστινής στεφάνης	
συγκράτησης.....	48
Διαδικασία.....	48
Μετέπειτα απαιτούμενες ενέργειες.....	48

Αφαίρεση της μονάδας ανάγνωσης καρτών	
πολυμέσων.....	49
Προαπαιτούμενες ενέργειες.....	49
Διαδικασία.....	49

Επανατοποθέτηση της μονάδας ανάγνωσης	
καρτών πολυμέσων.....	53
Διαδικασία.....	53
Μετέπειτα απαιτούμενες ενέργειες.....	54



Αφαίρεση της πλαϊνής πλακέτας I/O.....	55
Προαπαιτούμενες ενέργειες.....	55
Διαδικασία.....	55
Επανατοποθέτηση της πλαϊνής πλακέτας I/O.....	57
Διαδικασία.....	57
Μετέπειτα απαιτούμενες ενέργειες.....	57
Αφαίρεση της θωράκισης της πλακέτας συστήματος.....	58
Προαπαιτούμενες ενέργειες.....	58
Διαδικασία.....	58
Επανατοποθέτηση της θωράκισης της πλακέτας συστήματος.....	60
Διαδικασία.....	60
Μετέπειτα απαιτούμενες ενέργειες.....	60
Αφαίρεση του ανεμιστήρα.....	61
Προαπαιτούμενες ενέργειες.....	61
Διαδικασία.....	61
Επανατοποθέτηση του ανεμιστήρα.....	63
Διαδικασία.....	63
Μετέπειτα απαιτούμενες ενέργειες.....	63
Αφαίρεση των ηχείων.....	64
Προαπαιτούμενες ενέργειες.....	64
Διαδικασία	64

Επανατοποθέτηση των ηχείων.....	66
Διαδικασία	66
Μετάπειτα απαιτούμενες ενέργειες.....	66
Αφαίρεση του υπογούφερ.....	67
Προαπαιτούμενες ενέργειες.....	67
Διαδικασία	67
Επανατοποθέτηση του υπογούφερ.....	69
Διαδικασία	69
Μετάπειτα απαιτούμενες ενέργειες.....	69
Αφαίρεση της μπαταρίας σε σχήμα νομίσματος.....	70
Προαπαιτούμενες ενέργειες.....	70
Διαδικασία.....	70
Επανατοποθέτηση της μπαταρίας σε σχήμα νομίσματος.....	72
Διαδικασία.....	72
Μετάπειτα απαιτούμενες ενέργειες.....	72
Αφαίρεση των μονάδων μνήμης.....	73
Προαπαιτούμενες ενέργειες.....	73
Διαδικασία.....	74
Επανατοποθέτηση των μονάδων μνήμης.....	75
Διαδικασία.....	75
Μετάπειτα απαιτούμενες ενέργειες.....	76



Αφαίρεση της μονάδας δίσκου στερεάς κατάστασης.....	77
Προαπαιτούμενες ενέργειες.....	77
Διαδικασία.....	78
Επανατοποθέτηση της μονάδας δίσκου στερεάς κατάστασης.....	79
Διαδικασία.....	79
Μετέπειτα απαιτούμενες ενέργειες.....	79
Αφαίρεση της κάρτας ασύρματης επικοινωνίας.....	80
Προαπαιτούμενες ενέργειες.....	80
Διαδικασία.....	81
Επανατοποθέτηση της κάρτας ασύρματης επικοινωνίας.....	83
Διαδικασία.....	83
Μετέπειτα απαιτούμενες ενέργειες.....	84
Αφαίρεση της ψύκτρας.....	85
Προαπαιτούμενες ενέργειες.....	85
Διαδικασία.....	85
Επανατοποθέτηση της ψύκτρας.....	87
Διαδικασία.....	87
Μετέπειτα απαιτούμενες ενέργειες.....	88
Αφαίρεση του επεξεργαστή.....	89
Προαπαιτούμενες ενέργειες.....	89
Διαδικασία.....	90

Επανατοποθέτηση του επεξεργαστή.....	91
Διαδικασία.....	91
Μετάπειτα απαιτούμενες ενέργειες.....	92
Αφαίρεση του υποστηρίγματος πλακέτας I/O.....	93
Προαπαιτούμενες ενέργειες.....	93
Διαδικασία.....	93
Επανατοποθέτηση του υποστηρίγματος πλακέτας I/O.....	95
Διαδικασία.....	95
Μετάπειτα απαιτούμενες ενέργειες.....	95
Αφαίρεση της πλακέτας I/O.....	96
Προαπαιτούμενες ενέργειες.....	96
Διαδικασία.....	96
Επανατοποθέτηση της πλακέτας I/O.....	100
Διαδικασία.....	100
Μετάπειτα απαιτούμενες ενέργειες.....	100
Αφαίρεση της πλακέτας συστήματος.....	102
Προαπαιτούμενες ενέργειες.....	102
Διαδικασία.....	103
Επανατοποθέτηση της πλακέτας συστήματος.....	107
Διαδικασία.....	107
Μετάπειτα απαιτούμενες ενέργειες.....	108
Αφαίρεση του μεσαίου πλαισίου.....	109
Προαπαιτούμενες ενέργειες.....	109
Διαδικασία.....	110





Επανατοποθέτηση του μεσαίου πλαισίου.....	111
Διαδικασία.....	111
Μετέπειτα απαιτούμενες ενέργειες.....	114
Αφαίρεση του πλαισίου της οθόνης.....	116
Προαπαιτούμενες ενέργειες.....	116
Διαδικασία.....	116
Επανατοποθέτηση του πλαισίου της οθόνης.....	120
Διαδικασία.....	120
Μετέπειτα απαιτούμενες ενέργειες.....	124
Αναβάθμιση του BIOS.....	125
Πρόγραμμα ρύθμισης του BIOS.....	126
Επισκόπηση BIOS.....	126
Είσοδος στο πρόγραμμα ρύθμισης του BIOS.....	126
Επιλογές στο πρόγραμμα ρύθμισης του συστήματος.....	127
Διαγραφή ξεχασμένων κωδικών πρόσβασης.....	135
Προαπαιτούμενες ενέργειες.....	135
Διαδικασία.....	135
Μετέπειτα απαιτούμενες ενέργειες.....	136
Απαλοιφή ρυθμίσεων CMOS.....	137
Προαπαιτούμενες ενέργειες.....	137
Διαδικασία.....	137
Μετέπειτα απαιτούμενες ενέργειες.....	138
Διαγνωστικά.....	139
Λήψη βοήθειας και επικοινωνία με την Dell.....	141
Πόροι αυτοβοήθειας.....	141
Επικοινωνία με την Dell.....	142

Πριν από την εκτέλεση εργασιών στο εσωτερικό του υπολογιστή σας

-  **ΣΗΜΕΙΩΣΗ:** Οι εικόνες που θα βρείτε στο έγγραφο ενδέχεται να διαφέρουν από τον υπολογιστή σας, πράγμα που εξαρτάται από τη συνδεσμολογία που παραγγείλατε.

Προτού ξεκινήσετε





- 1 Αποθηκεύστε και κλείστε όλα τα ανοιχτά αρχεία και τερματίστε όλες τις ανοιχτές εφαρμογές.
- 2 Τερματίστε τη λειτουργία του υπολογιστή σας. Κάντε κλικ στις επιλογές **Start** →  **Power** → **Shut down** (Έναρξη > Κουμπί λειτουργίας > Τερματισμός λειτουργίας).

 **ΣΗΜΕΙΩΣΗ:** Αν χρησιμοποιείτε διαφορετικό λειτουργικό σύστημα, ανατρέξτε στην τεκμηρίωσή του για οδηγίες όσον αφορά τον τερματισμό της λειτουργίας του.
- 3 Αποσυνδέστε τον υπολογιστή σας και όλες τις προσαρτημένες συσκευές από τις ηλεκτρικές τους πρίζες.
- 4 Αποσυνδέστε από τον υπολογιστή σας κάθε συσκευή δικτύου και περιφερειακό που έχετε προσαρτήσει, π.χ. πληκτρολόγιο, ποντίκι και οθόνη.
- 5 Αφαιρέστε από τον υπολογιστή σας κάθε κάρτα πολυμέσων και οπτικό δίσκο, αν υπάρχουν.
- 6 Αφού αποσυνδέσετε κάθε βύσμα από τον υπολογιστή, πιέστε παρατεταμένα το κουμπί λειτουργίας επί 5 δευτερόλεπτα για να γειωθεί η πλακέτα συστήματος.

 **ΠΡΟΣΟΧΗ:** Τοποθετήστε τον υπολογιστή επάνω σε μια επίπεδη, μαλακή και καθαρή επιφάνεια για να μη γρατζουνιστεί η οθόνη.
- 7 Ο υπολογιστής πρέπει να είναι στραμμένος προς τα κάτω.

Οδηγίες ασφαλείας

Για να προστατέψετε τον υπολογιστή σας από ενδεχόμενη ζημιά και να διασφαλίσετε την ατομική σας προστασία, ακολουθήστε τις παρακάτω κατευθυντήριες οδηγίες για θέματα ασφαλείας.

-  **ΠΡΟΕΙΔΟΠΟΙΗΣΗ:** Διαβάστε τις οδηγίες που παραλάβατε μαζί με τον υπολογιστή σας και αφορούν θέματα ασφάλειας προτού εκτελέσετε οποιαδήποτε εργασία στο εσωτερικό του. Για περισσότερες άριστες πρακτικές σε θέματα ασφαλείας ανατρέξτε στην αρχική σελίδα του ιστοτόπου για τη συμμόρφωση προς τις κανονιστικές διατάξεις στη διεύθυνση www.dell.com/regulatory_compliance.
-  **ΠΡΟΕΙΔΟΠΟΙΗΣΗ:** Αποσυνδέστε όλες τις πηγές ισχύος προτού ανοίξετε το κάλυμμα ή τα πλαίσια του υπολογιστή. Αφού τελειώσετε τις εργασίες στο εσωτερικό του υπολογιστή, επανατοποθετήστε όλα τα καλύμματα και τα πλαίσια και όλες τις βίδες προτού τον συνδέσετε στην ηλεκτρική πρίζα.
-  **ΠΡΟΣΟΧΗ:** Για να μην πάθει ζημιά ο υπολογιστής, διασφαλίστε ότι η επιφάνεια στην οποία θα εκτελέσετε τις εργασίες είναι επίπεδη και καθαρή.
-  **ΠΡΟΣΟΧΗ:** Για να μην πάθουν ζημιά τα εξαρτήματα και οι κάρτες, φροντίστε να τα κρατάτε από τα άκρα τους και αποφύγετε να αγγίξετε τις ακίδες και τις επαφές τους.
-  **ΠΡΟΣΟΧΗ:** Εσείς πρέπει να αναλαμβάνετε μόνο τις εργασίες αντιμετώπισης προβλημάτων και τις επισκευές για τις οποίες σας δίνει εξουσιοδότηση ή οδηγίες η ομάδα τεχνικής βοήθειας της Dell. Η εγγύησή σας δεν καλύπτει ζημιές λόγω εργασιών συντήρησης που δεν είναι εξουσιοδοτημένες από τη Dell. Ανατρέξτε στις οδηγίες ασφαλείας που παραλάβατε μαζί με το προϊόν ή στην ιστοσελίδα www.dell.com/regulatory_compliance.

- ⚠ ΠΡΟΣΟΧΗ:** Προτού αγγίξετε οτιδήποτε στο εσωτερικό του υπολογιστή σας, γειωθείτε αγγίζοντας μια άβαφη μεταλλική επιφάνεια, όπως το μέταλλο στην πίσω πλευρά του υπολογιστή. Την ώρα που εργάζεστε, φροντίστε να αγγίζετε κατά διαστήματα μια άβαφη μεταλλική επιφάνεια ώστε να φεύγει ο στατικός ηλεκτρισμός που υπάρχει κίνδυνος να προκαλέσει βλάβη στα εσωτερικά εξαρτήματα.
- ⚠ ΠΡΟΣΟΧΗ:** Όταν αποσυνδέετε ένα καλώδιο, τραβήξτε τον σύνδεσμο ή τη γλωττίδα του και όχι αυτό καθαυτό το καλώδιο. Ορισμένα καλώδια έχουν συνδέσμους με γλωττίδες ασφαλείας ή πεταλούδες που πρέπει να αποδεσμεύσετε προτού αποσυνδέσετε τα καλώδια. Όταν αποσυνδέετε καλώδια, φροντίστε να τα κρατάτε καλά ευθυγραμμισμένα για να μη λυγίσουν οι ακίδες των συνδέσμων. Όταν συνδέετε καλώδια, φροντίστε να προσανατολίζετε και να ευθυγραμμίζετε σωστά τις θύρες και τους συνδέσμους.
- ⚠ ΠΡΟΣΟΧΗ:** Πιέστε και βγάλτε κάθε εγκατεστημένη κάρτα από τη μονάδα ανάγνωσης καρτών πολυμέσων.



Συνιστώμενα εργαλεία

Για τις διαδικασίες που παρατίθενται στο έγγραφο ενδέχεται να απαιτούνται τα εξής εργαλεία:

- Σταυροκατσάβιδο
- Πλαστική σφήνα









Λίστα βιδών

Πίνακας 1. Λίστα βιδών

Εξάρτημα	Στερέωση σε	Τύπος βίδας	Ποσότητα	Εικόνα βίδας
Βάση στήριξης	Μεσαίο πλαίσιο	M4x6	6	
Υποστήριγμα σκληρού δίσκου	Μεσαίο πλαίσιο	M3x5	1	



Εξάρτημα	Στερέωση σε	Τύπος βίδας	Ποσότητα	Εικόνα βίδας
Σκληρός δίσκος	Υποστήριγμα σκληρού δίσκου	M3x3,5	3	
Θωράκιση πλακέτας συστήματος	Πλακέτα συστήματος	M3x5	6	
Ανεμιστήρας	Μεσαίο πλαίσιο	M3x5	3	
Μονάδα δίσκου στερεάς κατάστασης	Πλακέτα συστήματος	M2x3.5	1	
Υποστήριγμα κάρτας ασύρματης επικοινωνίας	Πλακέτα συστήματος	M2x3.5	1	
Ψύκτρα	Μεσαίο πλαίσιο	M3x5	1	
Εσωτερικό πλαίσιο	Μεσαίο πλαίσιο	M3x5	8	
Πλακέτα συστήματος	Μεσαίο πλαίσιο	M3x5	5	
Πλακέτα μικροφώνου	Μεσαίο πλαίσιο	M2x4	4	
Υπογούφερ	Μεσαίο πλαίσιο	M3x4 τύπου ροδέλας	4	
Υποστήριγμα πλαϊνής πλακέτας I/O	Μεσαίο πλαίσιο	M3x5	2	

Εξάρτημα	Στερέωση σε	Τύπος βίδας	Ποσότητα	Εικόνα βίδας
Μονάδα ανάγνωσης καρτών πολυμέσων	Υποστήριγμα πλαϊνής πλακέτας I/O	M3x5	2	
Πλαϊνή πλακέτα I/O	Υποστήριγμα πλαϊνής πλακέτας I/O	M3x5	2	
Κάμερα	Μπροστινή στεφάνη συγκράτησης	M3x5	2	
Υποστήριγμα πλαισίου I/O	Μεσαίο πλαίσιο	M3x5	9	
Πλακέτα κουμπιού λειτουργίας	Μεσαίο πλαίσιο	M2x3.5	2	
Πλακέτα I/O	Μεσαίο πλαίσιο	M3x5	4	
Μεσαίο πλαίσιο	Οθόνη	M3x5	8	
Μπροστινή στεφάνη συγκράτησης	Μεσαίο πλαίσιο	M3x5,6 τύπου βήματος	6	

Μετά την εκτέλεση εργασιών στο εσωτερικό του υπολογιστή σας



ΠΡΟΣΟΧΗ: Αν αφήσετε σκόρπιες ή χαλαρωμένες βίδες μέσα στον υπολογιστή σας, υπάρχει κίνδυνος να πάθει σοβαρότατη ζημιά.

- 1 Επανατοποθετήστε όλες τις βίδες και βεβαιωθείτε ότι δεν έχουν μείνει κάποιες σκόρπιες μέσα στον υπολογιστή σας.
- 2 Συνδέστε κάθε εξωτερική συσκευή, περιφερειακή συσκευή ή καλώδιο που αφαιρέσατε προτού εκτελέσετε εργασίες στον υπολογιστή σας.
- 3 Επανατοποθετήστε κάθε κάρτα πολυμέσων, δίσκο ή άλλο εξάρτημα που αφαιρέσατε προτού εκτελέσετε εργασίες στον υπολογιστή σας.
- 4 Συνδέστε τον υπολογιστή σας και όλες τις προσαρτημένες συσκευές στις ηλεκτρικές τους πρίζες.
- 5 Ενεργοποιήστε τον υπολογιστή σας.

Τεχνική επισκόπηση



ΠΡΟΕΙΔΟΠΟΙΗΣΗ: Διαβάστε τις οδηγίες που παραλάβατε μαζί με τον υπολογιστή σας και αφορούν θέματα ασφάλειας προτού εκτελέσετε οποιαδήποτε εργασία στο εσωτερικό του και ακολουθήστε τα βήματα που παρατίθενται στην ενότητα [Πριν από την εκτέλεση εργασιών στο εσωτερικό του υπολογιστή σας](#). Μετά την εκτέλεση εργασιών στο εσωτερικό του υπολογιστή σας, ακολουθήστε τις οδηγίες που παρατίθενται στην ενότητα [Μετά την εκτέλεση εργασιών στο εσωτερικό του υπολογιστή σας](#). Για περισσότερες άριστες πρακτικές σε θέματα ασφάλειας ανατρέξτε στην αρχική σελίδα του ιστοτόπου για τη συμμόρφωση προς τις κανονιστικές διατάξεις στη διεύθυνση www.dell.com/regulatory_compliance.



Εσωτερική όψη του υπολογιστή σας

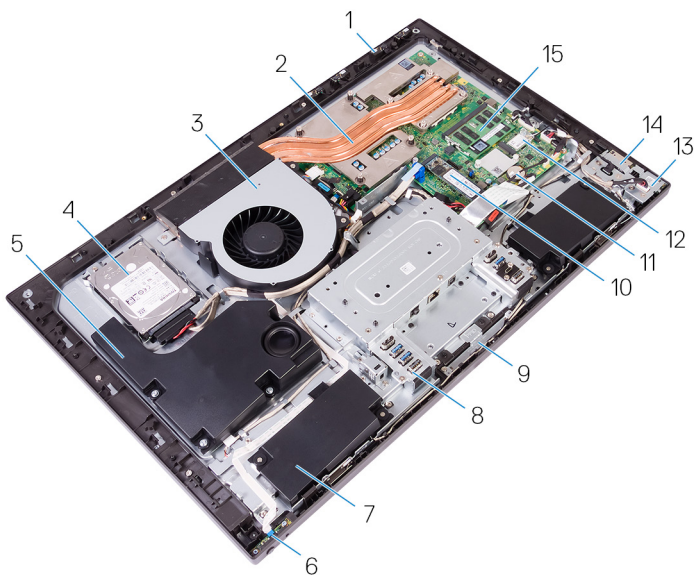

Αριθμός 1. Εσωτερική όψη του υπολογιστή σας

- | | | | |
|----|------------------------------|----|--|
| 1 | πλακέτες μικροφώνου (4) | 2 | ψύκτρα |
| 3 | ανεμιστήρας | 4 | σκληρός δίσκος |
| 5 | υπογούφερ | 6 | πλακέτα κουμπιού λειτουργίας |
| 7 | ηχεία (2) | 8 | Υποστήριγμα πλαισίου I/O |
| 9 | μονάδα κάμερας | 10 | μονάδα δίσκου στερεάς κατάστασης (M.2) |
| 11 | μπαταρία σε σχήμα νομίσματος | 12 | κάρτα ασύρματης επικοινωνίας |
| 13 | πλαϊνή πλακέτα I/O | 14 | μονάδα ανάγνωσης καρτών μέσων |
| 15 | μονάδες μνήμης (2) | | |

Εξαρτήματα πλακέτας συστήματος

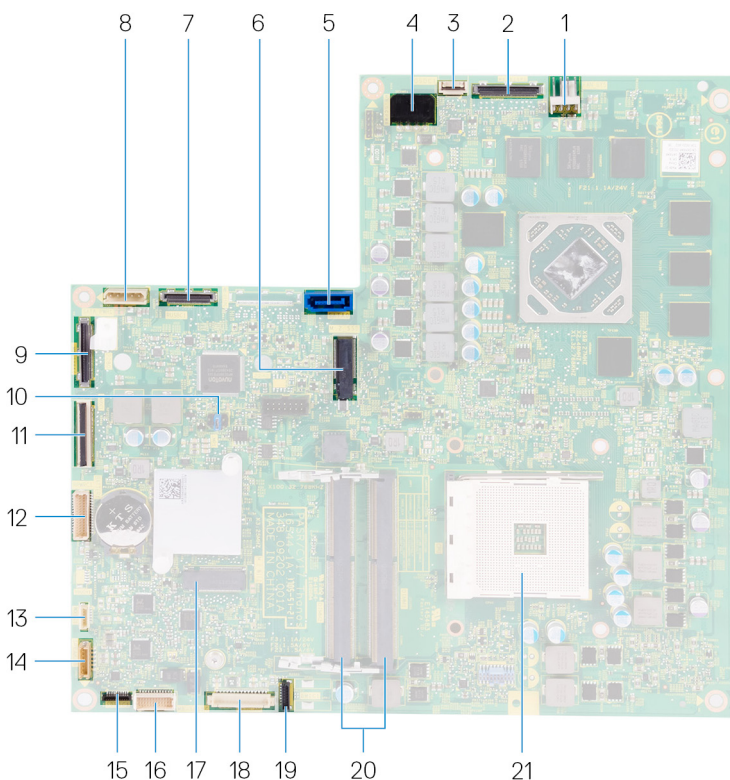

Αριθμός 2. Εξαρτήματα πλακέτας συστήματος

- | | | | |
|---|--|---|---|
| 1 | σύνδεσμος καλωδίου τροφοδοσίας ανεμιστήρα (FAN_SYS) | 2 | σύνδεσμος καλωδίου οθόνης (MB-DSPC) |
| 3 | σύνδεσμος καλωδίου πλακέτας κουμπιού τροφοδοσίας (OSDC1) | 4 | σύνδεσμος καλωδίου τροφοδοσίας (MB-DCPWR) |
| 5 | σύνδεσμος καλωδίου δεδομένων σκληρού δίσκου (SATA0) | 6 | υποδοχή μονάδας δίσκου στερεάς κατάστασης (M.2) |
| 7 | σύνδεσμος καλωδίου I/O (RUSBC1) | 8 | σύνδεσμος καλωδίου τροφοδοσίας σκληρού δίσκου (SATA_PWR1) |



9	σύνδεσμος καλωδίου USB Type-C (MB-TYPEC1)	10	βραχυκυκλωτήρας πλακέτας συστήματος
11	σύνδεσμος καλωδίου πλακέτας I/O (LAUOC1)	12	καλώδιο τροφοδοσίας πλακέτας I/O (RPWRC1)
13	καλώδιο subwoofer (WOOFC1)	14	καλώδιο ηχείου (SPEAKER)
15	σύνδεσμος καλωδίου μονάδας ανάγνωσης καρτών πολυμέσων (SDRDC1)	16	σύνδεσμος καλωδίου πλαϊνής πλακέτας I/O (MB-SUSBC)
17	υποδοχή κάρτας ασύρματης επικοινωνίας	18	σύνδεσμος καλωδίου κάμερας (WEBCAM)
19	σύνδεσμος καλωδίου μικροφώνων (DMIC1)	20	υποδοχές μονάδας μνήμης (2)
21	υποδοχή επεξεργαστή		

Αφαίρεση του πίσω καλύμματος



ΠΡΟΕΙΔΟΠΟΙΗΣΗ: Διαβάστε τις οδηγίες που παραλάβατε μαζί με τον υπολογιστή σας και αφορούν θέματα ασφάλειας προτού εκτελέσετε οποιαδήποτε εργασία στο εσωτερικό του και ακολουθήστε τα βήματα που παρατίθενται στην ενότητα [Πριν από την εκτέλεση εργασιών στο εσωτερικό του υπολογιστή σας](#). Μετά την εκτέλεση εργασιών στο εσωτερικό του υπολογιστή σας, ακολουθήστε τις οδηγίες που παρατίθενται στην ενότητα [Μετά την εκτέλεση εργασιών στο εσωτερικό του υπολογιστή σας](#). Για περισσότερες άριστες πρακτικές σε θέματα ασφάλειας ανατρέξτε στην αρχική σελίδα του ιστοτόπου για τη συμμόρφωση προς τις κανονιστικές διατάξεις στη διεύθυνση www.dell.com/regulatory_compliance.

Διαδικασία

- 1 Τοποθετήστε τον υπολογιστή επάνω σε μια καθαρή και επίπεδη επιφάνεια.
- 2 Χαλαρώστε τις δύο μη αποσπώμενες βίδες που συγκρατούν το πίσω κάλυμμα στο εσωτερικό πλαίσιο.



- 3** Σύρετε το πίσω κάλυμμα προς την επάνω πλευρά του υπολογιστή και ανασηκώστε το για να το αποσπάσετε από το εσωτερικό πλαίσιο.



Επανατοποθέτηση του πίσω καλύμματος

 **ΠΡΟΕΙΔΟΠΟΙΗΣΗ:** Διαβάστε τις οδηγίες που παραλάβατε μαζί με τον υπολογιστή σας και αφορούν θέματα ασφάλειας προτού εκτελέσετε οποιαδήποτε εργασία στο εσωτερικό του και ακολουθήστε τα βήματα που παρατίθενται στην ενότητα [Πριν από την εκτέλεση εργασιών στο εσωτερικό του υπολογιστή σας](#). Μετά την εκτέλεση εργασιών στο εσωτερικό του υπολογιστή σας, ακολουθήστε τις οδηγίες που παρατίθενται στην ενότητα [Μετά την εκτέλεση εργασιών στο εσωτερικό του υπολογιστή σας](#). Για περισσότερες άριστες πρακτικές σε θέματα ασφάλειας ανατρέξτε στην αρχική σελίδα του ιστοτόπου για τη συμμόρφωση προς τις κανονιστικές διατάξεις στη διεύθυνση www.dell.com/regulatory_compliance.

Διαδικασία

- 1 Ευθυγραμμίστε τις γλωττίδες στο πίσω κάλυμμα με τις υποδοχές στο εσωτερικό πλαίσιο.
- 2 Σύρετε το πίσω κάλυμμα προς την κάτω πλευρά του υπολογιστή και κουμπώστε το στη σωστή του θέση.
- 3 Σφίξτε τις μη αποσπώμενες βίδες που συγκρατούν το πίσω κάλυμμα στο εσωτερικό πλαίσιο.



Αφαίρεση της βάσης



ΠΡΟΕΙΔΟΠΟΙΗΣΗ: Διαβάστε τις οδηγίες που παραλάβατε μαζί με τον υπολογιστή σας και αφορούν θέματα ασφάλειας προτού εκτελέσετε οποιαδήποτε εργασία στο εσωτερικό του και ακολουθήστε τα βήματα που παρατίθενται στην ενότητα [Πριν από την εκτέλεση εργασιών στο εσωτερικό του υπολογιστή σας](#). Μετά την εκτέλεση εργασιών στο εσωτερικό του υπολογιστή σας, ακολουθήστε τις οδηγίες που παρατίθενται στην ενότητα [Μετά την εκτέλεση εργασιών στο εσωτερικό του υπολογιστή σας](#). Για περισσότερες άριστες πρακτικές σε θέματα ασφάλειας ανατρέξτε στην αρχική σελίδα του ιστοτόπου για τη συμμόρφωση προς τις κανονιστικές διατάξεις στη διεύθυνση www.dell.com/regulatory_compliance.

Προαπαιτούμενες ενέργειες

Αφαιρέστε το [πίσω κάλυμμα](#).

Διαδικασία

- 1 Αφαιρέστε τις έξι βίδες (M4x6) που συγκρατούν τη βάση στήριξης στο μεσαίο πλαίσιο.

2 Σηκώστε τη βάση στήριξης για να την αποσπάσετε από τον υπολογιστή.

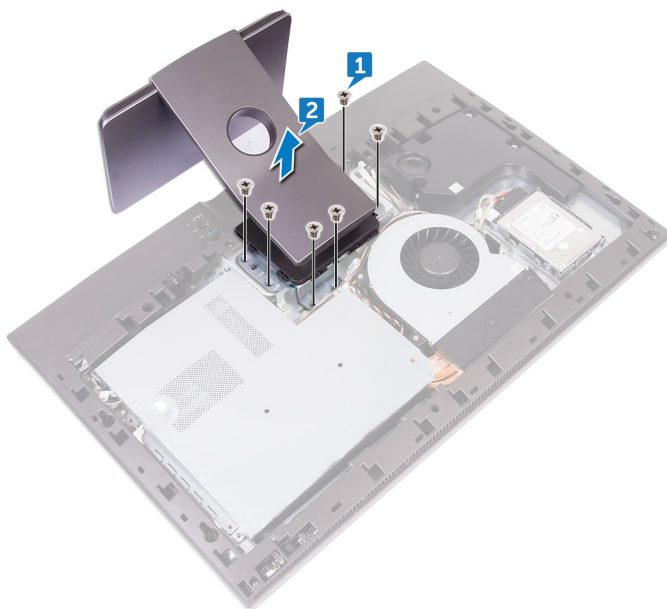

Επανατοποθέτηση της βάσης

 **ΠΡΟΕΙΔΟΠΟΙΗΣΗ:** Διαβάστε τις οδηγίες που παραλάβατε μαζί με τον υπολογιστή σας και αφορούν θέματα ασφάλειας προτού εκτελέσετε οποιαδήποτε εργασία στο εσωτερικό του και ακολουθήστε τα βήματα που παρατίθενται στην ενότητα [Πριν από την εκτέλεση εργασιών στο εσωτερικό του υπολογιστή σας](#). Μετά την εκτέλεση εργασιών στο εσωτερικό του υπολογιστή σας, ακολουθήστε τις οδηγίες που παρατίθενται στην ενότητα [Μετά την εκτέλεση εργασιών στο εσωτερικό του υπολογιστή σας](#). Για περισσότερες άριστες πρακτικές σε θέματα ασφάλειας ανατρέξτε στην αρχική σελίδα του ιστοτόπου για τη συμμόρφωση προς τις κανονιστικές διατάξεις στη διεύθυνση www.dell.com/regulatory_compliance.



Διαδικασία

- 1 Ευθυγραμμίστε τις οπές για τις βίδες στη βάση στήριξης με τις αντίστοιχες οπές στο μεσαίο πλαίσιο.
- 2 Επανατοποθετήστε τις έξι βίδες (M4x6) που συγκρατούν τη βάση στήριξης στο μεσαίο πλαίσιο.

Μετάπειτα απαιτούμενες ενέργειες

Επανατοποθετήστε το [πίσω κάλυμμα](#).

Αφαίρεση του σκληρού δίσκου

-  **ΠΡΟΕΙΔΟΠΟΙΗΣΗ:** Διαβάστε τις οδηγίες που παραλάβατε μαζί με τον υπολογιστή σας και αφορούν θέματα ασφάλειας προτού εκτελέσετε οποιαδήποτε εργασία στο εσωτερικό του και ακολουθήστε τα βήματα που παρατίθενται στην ενότητα [Πριν από την εκτέλεση εργασιών στο εσωτερικό του υπολογιστή σας](#). Μετά την εκτέλεση εργασιών στο εσωτερικό του υπολογιστή σας, ακολουθήστε τις οδηγίες που παρατίθενται στην ενότητα [Μετά την εκτέλεση εργασιών στο εσωτερικό του υπολογιστή σας](#). Για περισσότερες άριστες πρακτικές σε θέματα ασφάλειας ανατρέξτε στην αρχική σελίδα του ιστοτόπου για τη συμμόρφωση προς τις κανονιστικές διατάξεις στη διεύθυνση www.dell.com/regulatory_compliance.
-  **ΠΡΟΣΟΧΗ:** Οι σκληροί δίσκοι είναι εύθραυστοι. Μεταχειριστείτε τον σκληρό δίσκο με προσοχή.
-  **ΠΡΟΣΟΧΗ:** Για να αποφευχθεί η απώλεια δεδομένων, μην αφαιρέσετε τον σκληρό δίσκο την ώρα που ο υπολογιστής είναι σε κατάσταση αναστολής λειτουργίας ή σε λειτουργία.

Προαπαιτούμενες ενέργειες

Αφαιρέστε το [πίσω κάλυμμα](#).

Διαδικασία

- 1 Αφαιρέστε τη βίδα (M3x5) που συγκρατεί τη διάταξη της μονάδας σκληρού δίσκου στο μεσαίο πλαίσιο.
- 2 Σύρετε τη διάταξη της μονάδας σκληρού δίσκου για να τη βγάλετε από την υποδοχή και ανασηκώστε τη για να την αποσπάσετε από τον υπολογιστή.



- 3** Αφαιρέστε τα καλώδια τροφοδοσίας και δεδομένων από τους οδηγούς διαδρομής στο μεσαίο κάλυμμα.



- 4** Αποσυνδέστε το καλώδιο τροφοδοσίας και το καλώδιο δεδομένων από τον σκληρό δίσκο.

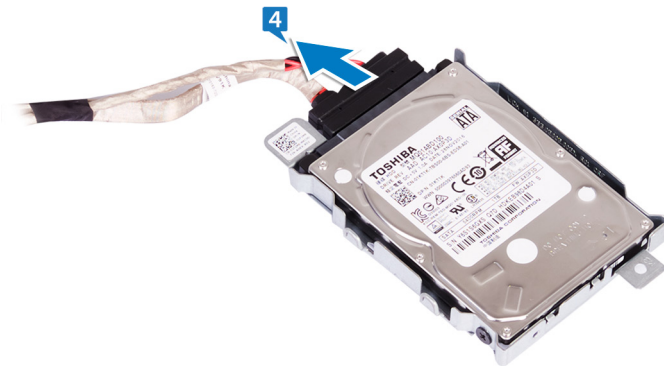



- 5** Αφαιρέστε τις τρεις βίδες (M3x3,5) που συγκρατούν τη μονάδα σκληρού δίσκου στο υποστήριγμα της μονάδας σκληρού δίσκου.

6 Σηκώστε τον σκληρό δίσκο για να τον αποσπάσετε από το υποστήριγμά του.



Επανατοποθέτηση του σκληρού δίσκου

 **ΠΡΟΕΙΔΟΠΟΙΗΣΗ:** Διαβάστε τις οδηγίες που παραλάβατε μαζί με τον υπολογιστή σας και αφορούν θέματα ασφάλειας προτού εκτελέσετε οποιαδήποτε εργασία στο εσωτερικό του και ακολουθήστε τα βήματα που παρατίθενται στην ενότητα [Πριν από την εκτέλεση εργασιών στο εσωτερικό του υπολογιστή σας](#). Μετά την εκτέλεση εργασιών στο εσωτερικό του υπολογιστή σας, ακολουθήστε τις οδηγίες που παρατίθενται στην ενότητα [Μετά την εκτέλεση εργασιών στο εσωτερικό του υπολογιστή σας](#). Για περισσότερες άριστες πρακτικές σε θέματα ασφάλειας ανατρέξτε στην αρχική σελίδα του ιστοτόπου για τη συμμόρφωση προς τις κανονιστικές διατάξεις στη διεύθυνση www.dell.com/regulatory_compliance.

 **ΠΡΟΣΟΧΗ:** Οι σκληροί δίσκοι είναι εύθραυστοι. Μεταχειριστείτε τον σκληρό δίσκο με προσοχή.

Διαδικασία

- 1 Τοποθετήστε τη μονάδα σκληρού δίσκου στο υποστήριγμά της και ευθυγραμμίστε τις οπές για τις βίδες στο υποστήριγμα με τις οπές για τις βίδες στον σκληρό δίσκο.
- 2 Επανατοποθετήστε τις τρεις βίδες (M3x3,5) που συγκρατούν τον σκληρό δίσκο στο υποστήριγμα της μονάδας σκληρού δίσκου.
- 3 Συνδέστε το καλώδιο τροφοδοσίας και το καλώδιο δεδομένων στον σκληρό δίσκο.
- 4 Τοποθετήστε τη διάταξη της μονάδας σκληρού δίσκου στην αντίστοιχη υποδοχή του υπολογιστή.
- 5 Επανατοποθετήστε τη βίδα (M3x5) που συγκρατεί τη διάταξη του σκληρού δίσκου στο μεσαίο πλαίσιο.

Μετάπειτα απαιτούμενες ενέργειες

Επανατοποθετήστε το [πίσω κάλυμμα](#).

Αφαίρεση του εσωτερικού πλαισίου



ΠΡΟΕΙΔΟΠΟΙΗΣΗ: Διαβάστε τις οδηγίες που παραλάβατε μαζί με τον υπολογιστή σας και αφορούν θέματα ασφάλειας προτού εκτελέσετε οποιαδήποτε εργασία στο εσωτερικό του και ακολουθήστε τα βήματα που παρατίθενται στην ενότητα [Πριν από την εκτέλεση εργασιών στο εσωτερικό του υπολογιστή σας](#). Μετά την εκτέλεση εργασιών στο εσωτερικό του υπολογιστή σας, ακολουθήστε τις οδηγίες που παρατίθενται στην ενότητα [Μετά την εκτέλεση εργασιών στο εσωτερικό του υπολογιστή σας](#). Για περισσότερες άριστες πρακτικές σε θέματα ασφάλειας ανατρέξτε στην αρχική σελίδα του ιστοτόπου για τη συμμόρφωση προς τις κανονιστικές διατάξεις στη διεύθυνση www.dell.com/regulatory_compliance.

Προαπαιτούμενες ενέργειες

- 1 Αφαιρέστε το [πίσω κάλυμμα](#).
- 2 Αφαιρέστε τη [βάση στήριξης](#).



Διαδικασία

- 1 Επανατοποθετήστε τις οκτώ βίδες (M3x5) που συγκρατούν το εσωτερικό πλαίσιο στο μεσαίο πλαίσιο.

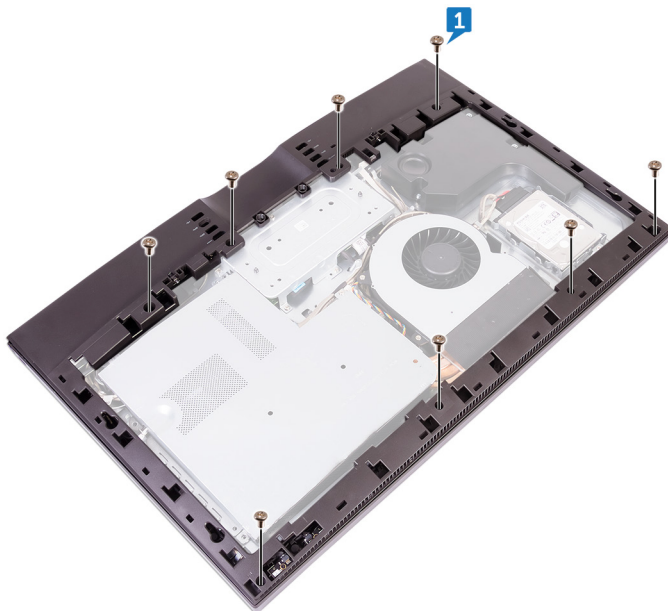

- 2 Ανασηκώστε απαλά το εσωτερικό πλαίσιο προς τα μέσα από την επάνω δεξιά γωνία για να το απελευθερώσετε από τα άκρα του μεσαίου πλαισίου.

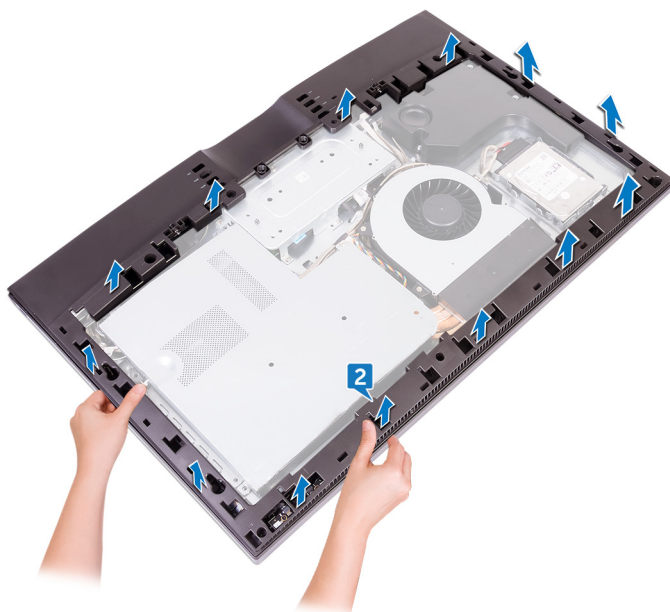

- 3** Αποφεύγοντας την επαφή με τις θύρες I/O στην πίσω πλευρά του υπολογιστή, ανασηκώστε το εσωτερικό πλαίσιο προς τα επάνω για να το αποσπάσετε από το μεσαίο πλαίσιο.

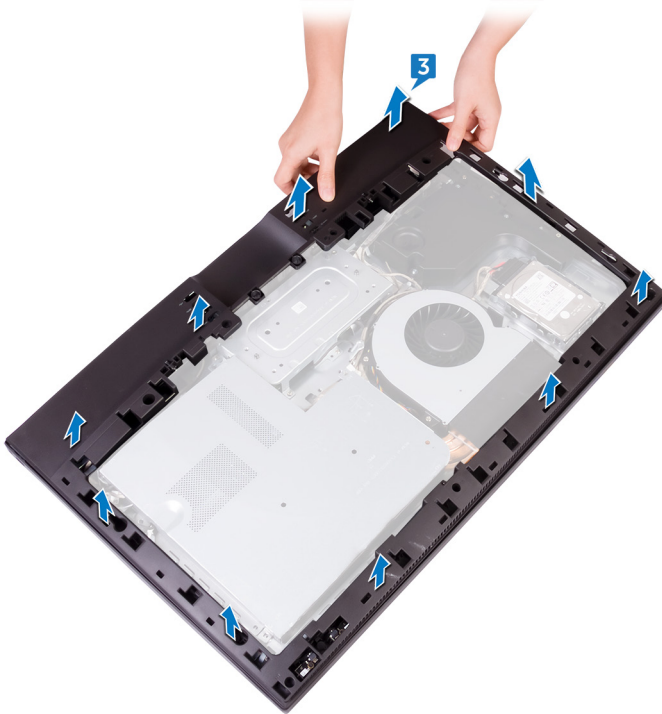

Επανατοποθέτηση του εσωτερικού πλαισίου

 **ΠΡΟΕΙΔΟΠΟΙΗΣΗ:** Διαβάστε τις οδηγίες που παραλάβατε μαζί με τον υπολογιστή σας και αφορούν θέματα ασφάλειας προτού εκτελέσετε οποιαδήποτε εργασία στο εσωτερικό του και ακολουθήστε τα βήματα που παρατίθενται στην ενότητα [Πριν από την εκτέλεση εργασιών στο εσωτερικό του υπολογιστή σας](#). Μετά την εκτέλεση εργασιών στο εσωτερικό του υπολογιστή σας, ακολουθήστε τις οδηγίες που παρατίθενται στην ενότητα [Μετά την εκτέλεση εργασιών στο εσωτερικό του υπολογιστή σας](#). Για περισσότερες άριστες πρακτικές σε θέματα ασφάλειας ανατρέξτε στην αρχική σελίδα του ιστοτόπου για τη συμμόρφωση προς τις κανονιστικές διατάξεις στη διεύθυνση www.dell.com/regulatory_compliance.

Διαδικασία

- 1 Ευθυγραμμίστε τα καλύμματα θυρών I/O στο εσωτερικό πλαίσιο με τις θύρες I/O στην πλακέτα I/O.
- 2 Ευθυγραμμίστε τις οπές βιδών στο εσωτερικό πλαίσιο με τις αντίστοιχες οπές στο μεσαίο πλαίσιο.
- 3 Κουμπώστε το εσωτερικό πλαίσιο στη σωστή θέση.
- 4 Επανατοποθετήστε τις οκτώ βίδες (M3x5) που συγκρατούν το εσωτερικό πλαίσιο στο μεσαίο πλαίσιο.

Μετάπειτα απαιτούμενες ενέργειες

- 1 Επανατοποθετήστε τη [βάση στήριξης](#).
- 2 Επανατοποθετήστε το [πίσω κάλυμμα](#).



Αφαίρεση της κάμερας



ΠΡΟΕΙΔΟΠΟΙΗΣΗ: Διαβάστε τις οδηγίες που παραλάβατε μαζί με τον υπολογιστή σας και αφορούν θέματα ασφάλειας προτού εκτελέσετε οποιαδήποτε εργασία στο εσωτερικό του και ακολουθήστε τα βήματα που παρατίθενται στην ενότητα [Πριν από την εκτέλεση εργασιών στο εσωτερικό του υπολογιστή σας](#). Μετά την εκτέλεση εργασιών στο εσωτερικό του υπολογιστή σας, ακολουθήστε τις οδηγίες που παρατίθενται στην ενότητα [Μετά την εκτέλεση εργασιών στο εσωτερικό του υπολογιστή σας](#). Για περισσότερες άριστες πρακτικές σε θέματα ασφάλειας ανατρέξτε στην αρχική σελίδα του ιστοτόπου για τη συμμόρφωση προς τις κανονιστικές διατάξεις στη διεύθυνση www.dell.com/regulatory_compliance.

Προαπαιτούμενες ενέργειες

- 1 Αφαιρέστε το [πίσω κάλυμμα](#).
- 2 Αφαιρέστε τη [βάση στήριξης](#).
- 3 Αφαιρέστε το [εσωτερικό πλαίσιο](#).

Διαδικασία

- 1 Αφαιρέστε τις δύο βίδες (M3x5) που συγκρατούν τη διάταξη της κάμερας στην μπροστινή στεφάνη συγκράτησης.
- 2 Σηκώστε τη διάταξη της κάμερας και γυρίστε την ανάποδα.

3 Αποσυνδέστε το καλώδιο της κάμερας (WEBCAM) από τη διάταξη της.

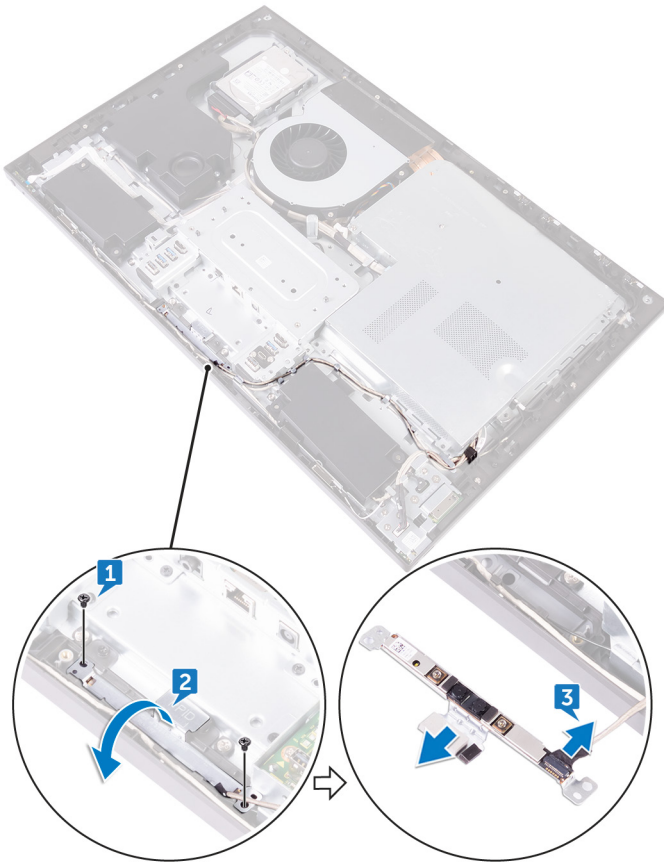

Επανατοποθέτηση της κάμερας



ΠΡΟΕΙΔΟΠΟΙΗΣΗ: Διαβάστε τις οδηγίες που παραλάβατε μαζί με τον υπολογιστή σας και αφορούν θέματα ασφάλειας προτού εκτελέσετε οποιαδήποτε εργασία στο εσωτερικό του και ακολουθήστε τα βήματα που παρατίθενται στην ενότητα [Πριν από την εκτέλεση εργασιών στο εσωτερικό του υπολογιστή σας](#). Μετά την εκτέλεση εργασιών στο εσωτερικό του υπολογιστή σας, ακολουθήστε τις οδηγίες που παρατίθενται στην ενότητα [Μετά την εκτέλεση εργασιών στο εσωτερικό του υπολογιστή σας](#). Για περισσότερες άριστες πρακτικές σε θέματα ασφάλειας ανατρέξτε στην αρχική σελίδα του ιστοτόπου για τη συμμόρφωση προς τις κανονιστικές διατάξεις στη διεύθυνση www.dell.com/regulatory_compliance.

Διαδικασία

- 1 Συνδέστε το καλώδιο της κάμερας (WEBCAM) στη διάταξη της.
- 2 Ευθυγραμμίστε τις οπές για τις βίδες στη διάταξη της κάμερας με τις αντίστοιχες οπές στην μπροστινή στεφάνη συγκράτησης.
- 3 Επανατοποθετήστε τις δύο βίδες (M3x5) που συγκρατούν τη διάταξη της κάμερας στην μπροστινή στεφάνη συγκράτησης.

Μετέπειτα απαιτούμενες ενέργειες

- 1 Επανατοποθετήστε το [εσωτερικό πλαίσιο](#).
- 2 Επανατοποθετήστε τη [βάση στήριξης](#).
- 3 Επανατοποθετήστε το [πίσω κάλυμμα](#).

Αφαίρεση των μικροφώνων



ΠΡΟΕΙΔΟΠΟΙΗΣΗ: Διαβάστε τις οδηγίες που παραλάβατε μαζί με τον υπολογιστή σας και αφορούν θέματα ασφάλειας προτού εκτελέσετε οποιαδήποτε εργασία στο εσωτερικό του και ακολουθήστε τα βήματα που παρατίθενται στην ενότητα [Πριν από την εκτέλεση εργασιών στο εσωτερικό του υπολογιστή σας](#). Μετά την εκτέλεση εργασιών στο εσωτερικό του υπολογιστή σας, ακολουθήστε τις οδηγίες που παρατίθενται στην ενότητα [Μετά την εκτέλεση εργασιών στο εσωτερικό του υπολογιστή σας](#). Για περισσότερες άριστες πρακτικές σε θέματα ασφάλειας ανατρέξτε στην αρχική σελίδα του ιστοτόπου για τη συμμόρφωση προς τις κανονιστικές διατάξεις στη διεύθυνση www.dell.com/regulatory_compliance.

Προαπαιτούμενες ενέργειες

- 1 Αφαιρέστε το [πίσω κάλυμμα](#).
- 2 Αφαιρέστε τη [βάση στήριξης](#).
- 3 Αφαιρέστε το [εσωτερικό πλαίσιο](#).

Διαδικασία

- 1 Αποσυνδέστε το καλώδιο των μικροφώνων (DMIC1) από τις μονάδες μικροφώνων (4).
- 2 Αφαιρέστε τις τέσσερις βίδες (M2x4) που συγκρατούν τη μονάδα του μικροφώνου στο μεσαίο πλαίσιο.



- 3** Με μια πλαστική σφήνα ξεσφηνώστε προσεκτικά και σηκώστε τις (4) μονάδες των μικροφώνων μαζί με το καλώδιο για να τις αποσπάσετε από τις υποδοχές στο μεσαίο πλαίσιο.



Επανατοποθέτηση των μικροφώνων

 **ΠΡΟΕΙΔΟΠΟΙΗΣΗ:** Διαβάστε τις οδηγίες που παραλάβατε μαζί με τον υπολογιστή σας και αφορούν θέματα ασφάλειας προτού εκτελέσετε οποιαδήποτε εργασία στο εσωτερικό του και ακολουθήστε τα βήματα που παρατίθενται στην ενότητα [Πριν από την εκτέλεση εργασιών στο εσωτερικό του υπολογιστή σας](#). Μετά την εκτέλεση εργασιών στο εσωτερικό του υπολογιστή σας, ακολουθήστε τις οδηγίες που παρατίθενται στην ενότητα [Μετά την εκτέλεση εργασιών στο εσωτερικό του υπολογιστή σας](#). Για περισσότερες άριστες πρακτικές σε θέματα ασφάλειας ανατρέξτε στην αρχική σελίδα του ιστοτόπου για τη συμμόρφωση προς τις κανονιστικές διατάξεις στη διεύθυνση www.dell.com/regulatory_compliance.

Διαδικασία

- 1 Χρησιμοποιώντας το σημείο ευθυγράμμισης, τοποθετήστε τις μονάδες μικροφώνου (4) στις αντίστοιχες υποδοχές στο μεσαίο πλαίσιο.
- 2 Επανατοποθετήστε τις τέσσερις βίδες (M2x4) που συγκρατούν τη μονάδα του μικροφώνου στο μεσαίο πλαίσιο.
- 3 Συνδέστε το καλώδιο των μικροφώνων (DMIC1) στις μονάδες μικροφώνων (4).

Μετάπειτα απαιτούμενες ενέργειες

- 1 Επανατοποθετήστε το [εσωτερικό πλαίσιο](#).
- 2 Επανατοποθετήστε τη [βάση στήριξης](#).
- 3 Επανατοποθετήστε το [πίσω κάλυμμα](#).



Αφαίρεση της πλακέτας του κουμπιού λειτουργίας



ΠΡΟΕΙΔΟΠΟΙΗΣΗ: Διαβάστε τις οδηγίες που παραλάβατε μαζί με τον υπολογιστή σας και αφορούν θέματα ασφάλειας προτού εκτελέσετε οποιαδήποτε εργασία στο εσωτερικό του και ακολουθήστε τα βήματα που παρατίθενται στην ενότητα [Πριν από την εκτέλεση εργασιών στο εσωτερικό του υπολογιστή σας](#). Μετά την εκτέλεση εργασιών στο εσωτερικό του υπολογιστή σας, ακολουθήστε τις οδηγίες που παρατίθενται στην ενότητα [Μετά την εκτέλεση εργασιών στο εσωτερικό του υπολογιστή σας](#). Για περισσότερες άριστες πρακτικές σε θέματα ασφάλειας ανατρέξτε στην αρχική σελίδα του ιστοτόπου για τη συμμόρφωση προς τις κανονιστικές διατάξεις στη διεύθυνση www.dell.com/regulatory_compliance.

Προαπαιτούμενες ενέργειες

- 1 Αφαιρέστε το [πίσω κάλυμμα](#).
- 2 Αφαιρέστε τη [βάση στήριξης](#).
- 3 Αφαιρέστε το [εσωτερικό πλαίσιο](#).

Διαδικασία



ΣΗΜΕΙΩΣΗ: Κατά την αφαίρεση του καλωδίου σημειώστε τη διαδρομή του ώστε να μπορέσετε να το περάσετε και πάλι στη σωστή του θέση αφού επανατοποθετήσετε την πλακέτα του κουμπιού λειτουργίας.

- 1 Ανοίξτε το μάνταλο και αποσυνδέστε το καλώδιο της πλακέτας του κουμπιού λειτουργίας (OSDC1) από την πλακέτα του.
- 2 Αφαιρέστε τις δύο βίδες (M2x3,5) που συγκρατούν την πλακέτα του κουμπιού λειτουργίας στο μεσαίο πλαίσιο.

- 3** Σηκώστε την πλακέτα του κουμπιού λειτουργίας για να την αποσπάσετε από την υποδοχή στο μεσαίο πλαίσιο.

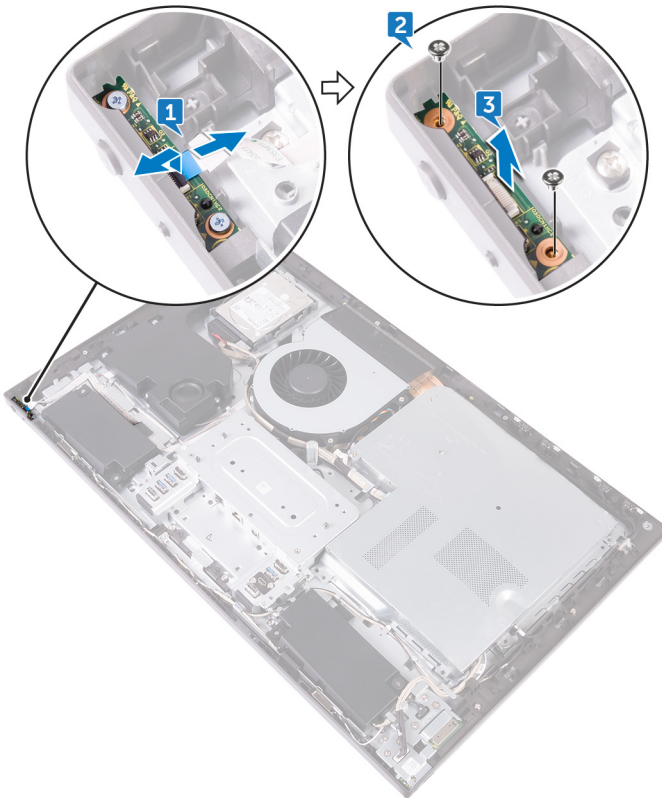

Επανατοποθέτηση της πλακέτας του κουμπιού λειτουργίας



ΠΡΟΕΙΔΟΠΟΙΗΣΗ: Διαβάστε τις οδηγίες που παραλάβατε μαζί με τον υπολογιστή σας και αφορούν θέματα ασφάλειας προτού εκτελέσετε οποιαδήποτε εργασία στο εσωτερικό του και ακολουθήστε τα βήματα που παρατίθενται στην ενότητα [Πριν από την εκτέλεση εργασιών στο εσωτερικό του υπολογιστή σας](#). Μετά την εκτέλεση εργασιών στο εσωτερικό του υπολογιστή σας, ακολουθήστε τις οδηγίες που παρατίθενται στην ενότητα [Μετά την εκτέλεση εργασιών στο εσωτερικό του υπολογιστή σας](#). Για περισσότερες άριστες πρακτικές σε θέματα ασφάλειας ανατρέξτε στην αρχική σελίδα του ιστοτόπου για τη συμμόρφωση προς τις κανονιστικές διατάξεις στη διεύθυνση www.dell.com/regulatory_compliance.

Διαδικασία

- 1 Συνδέστε το καλώδιο της πλακέτας του κουμπιού λειτουργίας (OSDC1) στην πλακέτα.
- 2 Χρησιμοποιώντας το σημείο ευθυγράμμισης, τοποθετήστε την πλακέτα του κουμπιού λειτουργίας στις υποδοχές στο μεσαίο πλαίσιο.
- 3 Ευθυγραμμίστε τις οπές για τις βίδες στην πλακέτα του κουμπιού λειτουργίας με τις αντίστοιχες οπές στο μεσαίο πλαίσιο.
- 4 Επανατοποθετήστε τις δύο βίδες (M2x3,5) που συγκρατούν την πλακέτα του κουμπιού λειτουργίας στο μεσαίο πλαίσιο.

Μετέπειτα απαιτούμενες ενέργειες

- 1 Επανατοποθετήστε το [εσωτερικό πλαίσιο](#).
- 2 Επανατοποθετήστε τη [βάση στήριξης](#).
- 3 Επανατοποθετήστε το [πίσω κάλυμμα](#).

Αφαίρεση της μπροστινής στεφάνης συγκράτησης



ΠΡΟΕΙΔΟΠΟΙΗΣΗ: Διαβάστε τις οδηγίες που παραλάβατε μαζί με τον υπολογιστή σας και αφορούν θέματα ασφάλειας προτού εκτελέσετε οποιαδήποτε εργασία στο εσωτερικό του και ακολουθήστε τα βήματα που παρατίθενται στην ενότητα [Πριν από την εκτέλεση εργασιών στο εσωτερικό του υπολογιστή σας](#). Μετά την εκτέλεση εργασιών στο εσωτερικό του υπολογιστή σας, ακολουθήστε τις οδηγίες που παρατίθενται στην ενότητα [Μετά την εκτέλεση εργασιών στο εσωτερικό του υπολογιστή σας](#). Για περισσότερες άριστες πρακτικές σε θέματα ασφάλειας ανατρέξτε στην αρχική σελίδα του ιστοτόπου για τη συμμόρφωση προς τις κανονιστικές διατάξεις στη διεύθυνση www.dell.com/regulatory_compliance.

Προαπαιτούμενες ενέργειες

- 1 Αφαιρέστε το [πίσω κάλυμμα](#).
- 2 Αφαιρέστε τη [βάση στήριξης](#).
- 3 Αφαιρέστε το [εσωτερικό πλαίσιο](#).



Διαδικασία

- 1 Αφαιρέστε τις έξι βίδες (M3x5,6 τύπου βήματος) που συγκρατούν την μπροστινή στεφάνη συγκράτησης στο πλαίσιο της οθόνης.



- 2 Γυρίστε ανάποδα το πλαίσιο της οθόνης.

- 3** Απελευθερώστε την μπροστινή στεφάνη συγκράτησης από τα άκρα και ανασηκώστε τη για να την αποσπάσετε από το πλαίσιο της οθόνης.

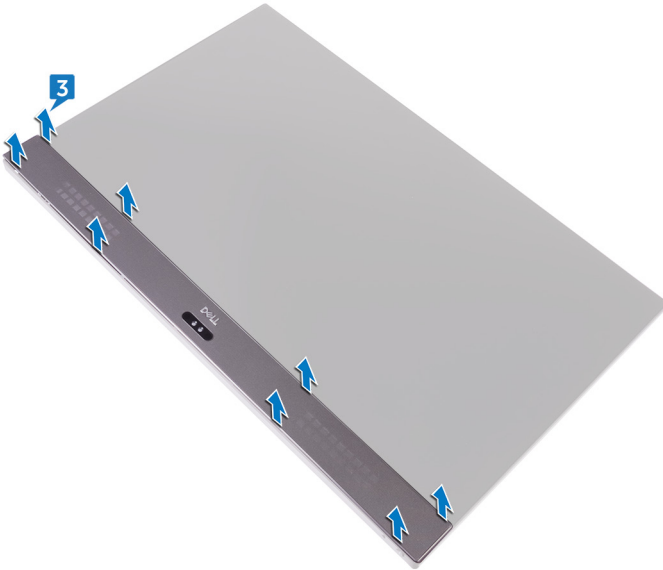

Επανατοποθέτηση της μπροστινής στεφάνης συγκράτησης



ΠΡΟΕΙΔΟΠΟΙΗΣΗ: Διαβάστε τις οδηγίες που παραλάβατε μαζί με τον υπολογιστή σας και αφορούν θέματα ασφάλειας προτού εκτελέσετε οποιαδήποτε εργασία στο εσωτερικό του και ακολουθήστε τα βήματα που παρατίθενται στην ενότητα [Πριν από την εκτέλεση εργασιών στο εσωτερικό του υπολογιστή σας](#). Μετά την εκτέλεση εργασιών στο εσωτερικό του υπολογιστή σας, ακολουθήστε τις οδηγίες που παρατίθενται στην ενότητα [Μετά την εκτέλεση εργασιών στο εσωτερικό του υπολογιστή σας](#). Για περισσότερες άριστες πρακτικές σε θέματα ασφάλειας ανατρέξτε στην αρχική σελίδα του ιστοτόπου για την συμμόρφωση προς τις κανονιστικές διατάξεις στη διεύθυνση www.dell.com/regulatory_compliance.

Διαδικασία

- 1 Τοποθετήστε την μπροστινή στεφάνη συγκράτησης της οθόνης πάνω στο πλαίσιο της οθόνης και κουμπώστε τη στη θέση της.
- 2 Επανατοποθετήστε τις έξι βίδες (M3x5,6 τύπου βήματος) που συγκρατούν την μπροστινή στεφάνη συγκράτησης στο πλαίσιο της οθόνης.

Μετάπειτα απαιτούμενες ενέργειες

- 1 Επανατοποθετήστε το [εσωτερικό πλαίσιο](#).
- 2 Επανατοποθετήστε τη [βάση στήριξης](#).
- 3 Επανατοποθετήστε το [πίσω κάλυμμα](#).

Αφαίρεση της μονάδας ανάγνωσης καρτών πολυμέσων



ΠΡΟΕΙΔΟΠΟΙΗΣΗ: Διαβάστε τις οδηγίες που παραλάβατε μαζί με τον υπολογιστή σας και αφορούν θέματα ασφάλειας προτού εκτελέσετε οποιαδήποτε εργασία στο εσωτερικό του και ακολουθήστε τα βήματα που παρατίθενται στην ενότητα [Πριν από την εκτέλεση εργασιών στο εσωτερικό του υπολογιστή σας](#). Μετά την εκτέλεση εργασιών στο εσωτερικό του υπολογιστή σας, ακολουθήστε τις οδηγίες που παρατίθενται στην ενότητα [Μετά την εκτέλεση εργασιών στο εσωτερικό του υπολογιστή σας](#). Για περισσότερες άριστες πρακτικές σε θέματα ασφάλειας ανατρέξτε στην αρχική σελίδα του ιστοτόπου για τη συμμόρφωση προς τις κανονιστικές διατάξεις στη διεύθυνση www.dell.com/regulatory_compliance.

Προαπαιτούμενες ενέργειες

- 1 Αφαιρέστε το [πίσω κάλυμμα](#).
- 2 Αφαιρέστε τη [βάση στήριξης](#).
- 3 Αφαιρέστε το [εσωτερικό πλαίσιο](#).

Διαδικασία

- 1 Αποσυνδέστε το καλώδιο της μονάδας ανάγνωσης καρτών πολυμέσων (SDRDC1) από τη μονάδα.
- 2 Αποσυνδέστε το καλώδιο της πλαϊνής πλακέτας I/O (MB-SUSBC) από την πλακέτα.



- 3** Σημειώστε τη διαδρομή του καλωδίου της πλαϊνής πλακέτας I/O (MB-SUSBC) και αφαιρέστε το από τους οδηγούς διαδρομής στο μεσαίο πλαίσιο.

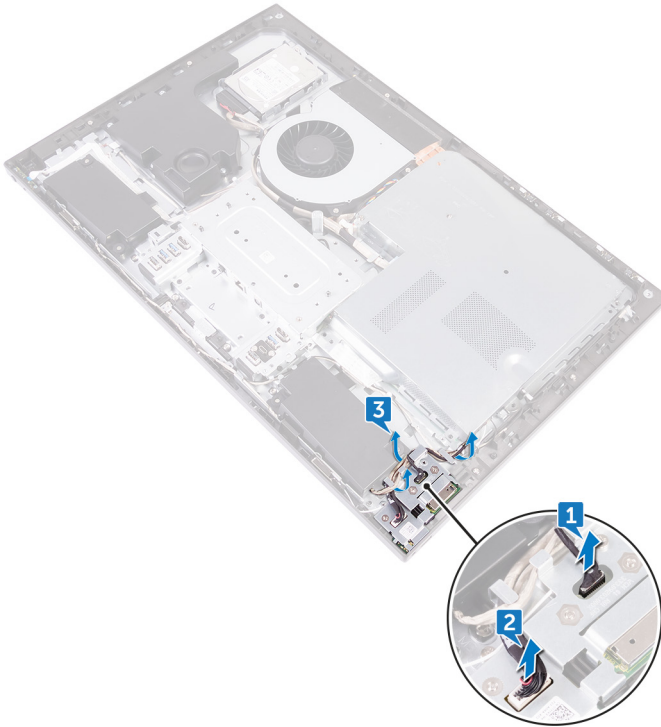

- 4** Αφαιρέστε τις δύο βίδες (M3x5) που συγκρατούν το υποστήριγμα της πλαϊνής πλακέτας I/O στο μεσαίο πλαίσιο.

- 5** Ανασηκώστε το υποστήριγμα της πλαϊνής πλακέτας I/O για να το αποσπάσετε από το μεσαίο πλαίσιο.

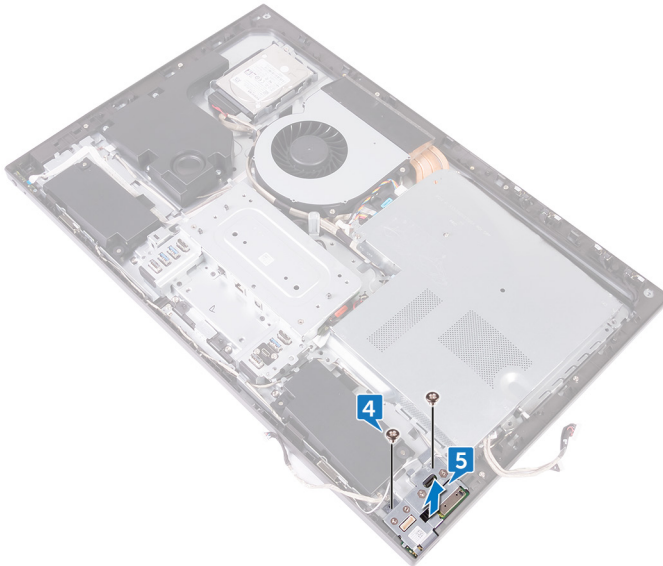

- 6** Αφαιρέστε τις δύο βίδες (M3x5) που συγκρατούν τη μονάδα ανάγνωσης καρτών πολυμέσων στο υποστήριγμα της πλαϊνής πλακέτας I/O.

- 7 Ανασηκώστε τη μονάδα ανάγνωσης καρτών πολυμέσων για να την αποσπάσετε από το υποστήριγμα της πλαϊνής πλακέτας I/O.

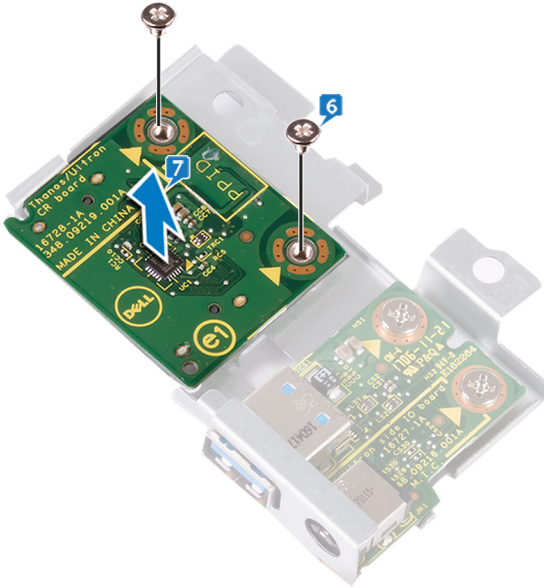

Επανατοποθέτηση της μονάδας ανάγνωσης καρτών πολυμέσων

 **ΠΡΟΕΙΔΟΠΟΙΗΣΗ:** Διαβάστε τις οδηγίες που παραλάβατε μαζί με τον υπολογιστή σας και αφορούν θέματα ασφάλειας προτού εκτελέσετε οποιαδήποτε εργασία στο εσωτερικό του και ακολουθήστε τα βήματα που παρατίθενται στην ενότητα [Πριν από την εκτέλεση εργασιών στο εσωτερικό του υπολογιστή σας](#). Μετά την εκτέλεση εργασιών στο εσωτερικό του υπολογιστή σας, ακολουθήστε τις οδηγίες που παρατίθενται στην ενότητα [Μετά την εκτέλεση εργασιών στο εσωτερικό του υπολογιστή σας](#). Για περισσότερες άριστες πρακτικές σε θέματα ασφάλειας ανατρέξτε στην αρχική σελίδα του ιστοτόπου για τη συμμόρφωση προς τις κανονιστικές διατάξεις στη διεύθυνση www.dell.com/regulatory_compliance.

Διαδικασία

- 1 Ευθυγραμμίστε τις οπές για τις βίδες στη μονάδα ανάγνωσης καρτών πολυμέσων με τις αντίστοιχες οπές στο υποστήριγμα της πλαϊνής πλακέτας I/O.
- 2 Επανατοποθετήστε τις δύο βίδες (M3x5) που συγκρατούν τη μονάδα ανάγνωσης καρτών πολυμέσων στο υποστήριγμα της πλαϊνής πλακέτας I/O.
- 3 Χρησιμοποιώντας το σημείο ευθυγράμμισης, τοποθετήστε το υποστήριγμα της πλαϊνής πλακέτας I/O στο μεσαίο πλαίσιο.
- 4 Ευθυγραμμίστε τις οπές για τις βίδες στο υποστήριγμα της πλαϊνής πλακέτας I/O με τις αντίστοιχες οπές στο μεσαίο πλαίσιο.
- 5 Επανατοποθετήστε τις δύο βίδες (M3x5) που συγκρατούν το υποστήριγμα της πλαϊνής πλακέτας I/O στο μεσαίο πλαίσιο.
- 6 Συνδέστε το καλώδιο της πλαϊνής πλακέτας I/O (MB-SUSBC) στην πλακέτα.
- 7 Συνδέστε το καλώδιο της μονάδας ανάγνωσης καρτών πολυμέσων (SDRDC1) στη μονάδα.



Μετέπειτα απαιτούμενες ενέργειες

- 1 Επανατοποθετήστε το [εσωτερικό πλαίσιο](#).
- 2 Επανατοποθετήστε τη [βάση στήριξης](#).
- 3 Επανατοποθετήστε το [πίσω κάλυμμα](#).

Αφαίρεση της πλαϊνής πλακέτας I/O



ΠΡΟΕΙΔΟΠΟΙΗΣΗ: Διαβάστε τις οδηγίες που παραλάβατε μαζί με τον υπολογιστή σας και αφορούν θέματα ασφάλειας προτού εκτελέσετε οποιαδήποτε εργασία στο εσωτερικό του και ακολουθήστε τα βήματα που παρατίθενται στην ενότητα [Πριν από την εκτέλεση εργασιών στο εσωτερικό του υπολογιστή σας](#). Μετά την εκτέλεση εργασιών στο εσωτερικό του υπολογιστή σας, ακολουθήστε τις οδηγίες που παρατίθενται στην ενότητα [Μετά την εκτέλεση εργασιών στο εσωτερικό του υπολογιστή σας](#). Για περισσότερες άριστες πρακτικές σε θέματα ασφάλειας ανατρέξτε στην αρχική σελίδα του ιστοτόπου για τη συμμόρφωση προς τις κανονιστικές διατάξεις στη διεύθυνση www.dell.com/regulatory_compliance.

Προαπαιτούμενες ενέργειες

- 1 Αφαιρέστε το [πίσω κάλυμμα](#).
- 2 Αφαιρέστε τη [βάση στήριξης](#).
- 3 Αφαιρέστε το [εσωτερικό πλαίσιο](#).
- 4 Ακολουθήστε τη διαδικασία από το βήμα 1 έως το βήμα 6 που περιγράφεται στην ενότητα «[Αφαίρεση της μονάδας ανάγνωσης καρτών πολυμέσων](#)».

Διαδικασία

- 1 Αφαιρέστε τις δύο βίδες (M3x5) που συγκρατούν την πλαϊνή πλακέτα I/O στο υποστήριγμά της.



Επανατοποθέτηση της πλαϊνής πλακέτας I/O

 **ΠΡΟΕΙΔΟΠΟΙΗΣΗ:** Διαβάστε τις οδηγίες που παραλάβατε μαζί με τον υπολογιστή σας και αφορούν θέματα ασφάλειας προτού εκτελέσετε οποιαδήποτε εργασία στο εσωτερικό του και ακολουθήστε τα βήματα που παρατίθενται στην ενότητα [Πριν από την εκτέλεση εργασιών στο εσωτερικό του υπολογιστή σας](#). Μετά την εκτέλεση εργασιών στο εσωτερικό του υπολογιστή σας, ακολουθήστε τις οδηγίες που παρατίθενται στην ενότητα [Μετά την εκτέλεση εργασιών στο εσωτερικό του υπολογιστή σας](#). Για περισσότερες άριστες πρακτικές σε θέματα ασφάλειας ανατρέξτε στην αρχική σελίδα του ιστοτόπου για τη συμμόρφωση προς τις κανονιστικές διατάξεις στη διεύθυνση www.dell.com/regulatory_compliance.

Διαδικασία

- 1 Σύρετε την πλαϊνή πλακέτα I/O μέσα στις υποδοχές στο υποστήριγμά της.
- 2 Ευθυγραμμίστε τις οπές για τις βίδες στην πλαϊνή πλακέτα I/O με τις οπές για τις βίδες στο υποστήριγμά της.
- 3 Επανατοποθετήστε τις δύο βίδες (M3x5) που συγκρατούν την πλαϊνή πλακέτα I/O στο υποστήριγμά της.

Μετέπειτα απαιτούμενες ενέργειες

- 1 Ακολουθήστε τη διαδικασία από το βήμα 3 έως το βήμα 7 που περιγράφεται στην ενότητα «[Επανατοποθέτηση της μονάδας ανάγνωσης καρτών πολυμέσων](#)».
- 2 Επανατοποθετήστε το [εσωτερικό πλαίσιο](#).
- 3 Επανατοποθετήστε τη [βάση στήριξης](#).
- 4 Επανατοποθετήστε το [πίσω κάλυμμα](#).



Αφαίρεση της θωράκισης της πλακέτας συστήματος



ΠΡΟΕΙΔΟΠΟΙΗΣΗ: Διαβάστε τις οδηγίες που παραλάβατε μαζί με τον υπολογιστή σας και αφορούν θέματα ασφάλειας προτού εκτελέσετε οποιαδήποτε εργασία στο εσωτερικό του και ακολουθήστε τα βήματα που παρατίθενται στην ενότητα [Πριν από την εκτέλεση εργασιών στο εσωτερικό του υπολογιστή σας](#). Μετά την εκτέλεση εργασιών στο εσωτερικό του υπολογιστή σας, ακολουθήστε τις οδηγίες που παρατίθενται στην ενότητα [Μετά την εκτέλεση εργασιών στο εσωτερικό του υπολογιστή σας](#). Για περισσότερες άριστες πρακτικές σε θέματα ασφάλειας ανατρέξτε στην αρχική σελίδα του ιστοτόπου για τη συμμόρφωση προς τις κανονιστικές διατάξεις στη διεύθυνση www.dell.com/regulatory_compliance.

Προαπαιτούμενες ενέργειες

Αφαιρέστε το [πίσω κάλυμμα](#).

Διαδικασία

- 1 Αφαιρέστε τις έξι βίδες (M3x5) που συγκρατούν τη θωράκιση της πλακέτας συστήματος στο μεσαίο πλαίσιο.

- 2 Σηκώστε τη θωράκιση της πλακέτας συστήματος για να την αποσπάσετε από το μεσαίο πλαίσιο.

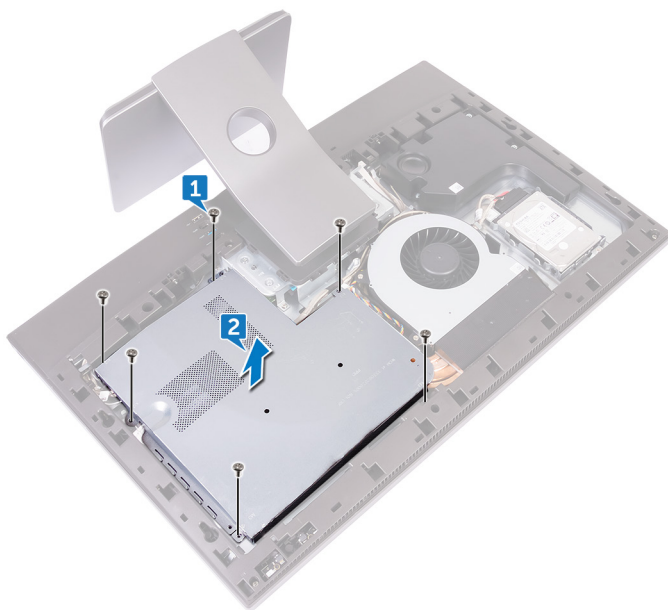

Επανατοποθέτηση της θωράκισης της πλακέτας συστήματος



ΠΡΟΕΙΔΟΠΟΙΗΣΗ: Διαβάστε τις οδηγίες που παραλάβατε μαζί με τον υπολογιστή σας και αφορούν θέματα ασφάλειας προτού εκτελέσετε οποιαδήποτε εργασία στο εσωτερικό του και ακολουθήστε τα βήματα που παρατίθενται στην ενότητα [Πριν από την εκτέλεση εργασιών στο εσωτερικό του υπολογιστή σας](#). Μετά την εκτέλεση εργασιών στο εσωτερικό του υπολογιστή σας, ακολουθήστε τις οδηγίες που παρατίθενται στην ενότητα [Μετά την εκτέλεση εργασιών στο εσωτερικό του υπολογιστή σας](#). Για περισσότερες άριστες πρακτικές σε θέματα ασφάλειας ανατρέξτε στην αρχική σελίδα του ιστοτόπου για τη συμμόρφωση προς τις κανονιστικές διατάξεις στη διεύθυνση www.dell.com/regulatory_compliance.

Διαδικασία

- 1 Ευθυγραμμίστε τις οπές για τις βίδες στη θωράκιση της πλακέτας συστήματος με τις αντίστοιχες οπές στο μεσαίο πλαίσιο.
- 2 Επανατοποθετήστε τις έξι βίδες (M3x5) που συγκρατούν τη θωράκιση της πλακέτας συστήματος στο μεσαίο πλαίσιο.

Μετέπειτα απαιτούμενες ενέργειες

Επανατοποθετήστε το [πίσω κάλυμμα](#).

Αφαίρεση του ανεμιστήρα



ΠΡΟΕΙΔΟΠΟΙΗΣΗ: Διαβάστε τις οδηγίες που παραλάβατε μαζί με τον υπολογιστή σας και αφορούν θέματα ασφάλειας προτού εκτελέσετε οποιαδήποτε εργασία στο εσωτερικό του και ακολουθήστε τα βήματα που παρατίθενται στην ενότητα [Πριν από την εκτέλεση εργασιών στο εσωτερικό του υπολογιστή σας](#). Μετά την εκτέλεση εργασιών στο εσωτερικό του υπολογιστή σας, ακολουθήστε τις οδηγίες που παρατίθενται στην ενότητα [Μετά την εκτέλεση εργασιών στο εσωτερικό του υπολογιστή σας](#). Για περισσότερες άριστες πρακτικές σε θέματα ασφάλειας ανατρέξτε στην αρχική σελίδα του ιστοτόπου για τη συμμόρφωση προς τις κανονιστικές διατάξεις στη διεύθυνση www.dell.com/regulatory_compliance.

Προαπαιτούμενες ενέργειες

- 1 Αφαιρέστε το [πίσω κάλυμμα](#).
- 2 Αφαιρέστε τη [θωράκιση της πλακέτας συστήματος](#).

Διαδικασία

- 1 Αποσυνδέστε το καλώδιο τροφοδοσίας του ανεμιστήρα (FAN_SYS) από την πλακέτα συστήματος.
- 2 Αφαιρέστε το καλώδιο τροφοδοσίας του ανεμιστήρα (FAN_SYS) από τους οδηγούς διαδρομής.
- 3 Αφαιρέστε τις τρεις βίδες (M3x5) που συγκρατούν τον ανεμιστήρα στο μεσαίο πλαίσιο.



- 4 Ανασηκώστε τον ανεμιστήρα μαζί με το καλώδιό του για να τον αποσπάσετε από τον υπολογιστή.

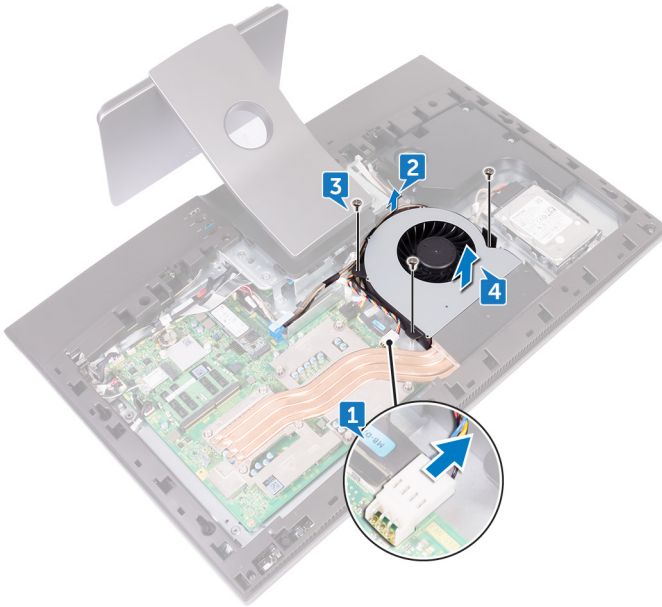

Επανατοποθέτηση του ανεμιστήρα

 **ΠΡΟΕΙΔΟΠΟΙΗΣΗ:** Διαβάστε τις οδηγίες που παραλάβατε μαζί με τον υπολογιστή σας και αφορούν θέματα ασφάλειας προτού εκτελέσετε οποιαδήποτε εργασία στο εσωτερικό του και ακολουθήστε τα βήματα που παρατίθενται στην ενότητα [Πριν από την εκτέλεση εργασιών στο εσωτερικό του υπολογιστή σας](#). Μετά την εκτέλεση εργασιών στο εσωτερικό του υπολογιστή σας, ακολουθήστε τις οδηγίες που παρατίθενται στην ενότητα [Μετά την εκτέλεση εργασιών στο εσωτερικό του υπολογιστή σας](#). Για περισσότερες άριστες πρακτικές σε θέματα ασφάλειας ανατρέξτε στην αρχική σελίδα του ιστοτόπου για τη συμμόρφωση προς τις κανονιστικές διατάξεις στη διεύθυνση www.dell.com/regulatory_compliance.

Διαδικασία

- 1 Ευθυγραμμίστε τις οπές για τις βίδες στον ανεμιστήρα με τις αντίστοιχες οπές στο μεσαίο πλαίσιο.
- 2 Επανατοποθετήστε τις τρεις βίδες (M3x5) που συγκρατούν τον ανεμιστήρα στο μεσαίο πλαίσιο.
- 3 Δρομολογήστε το καλώδιο τροφοδοσίας του ανεμιστήρα (FAN_SYS) μέσα από τους οδηγούς διαδρομής.
- 4 Συνδέστε το καλώδιο τροφοδοσίας του ανεμιστήρα (FAN_SYS) στην πλακέτα συστήματος.

Μετέπειτα απαιτούμενες ενέργειες

- 1 Επανατοποθετήστε τη [θωράκιση της πλακέτας συστήματος](#).
- 2 Επανατοποθετήστε το [πίσω κάλυμμα](#).



Αφαίρεση των ηχείων



ΠΡΟΕΙΔΟΠΟΙΗΣΗ: Διαβάστε τις οδηγίες που παραλάβατε μαζί με τον υπολογιστή σας και αφορούν θέματα ασφάλειας προτού εκτελέσετε οποιαδήποτε εργασία στο εσωτερικό του και ακολουθήστε τα βήματα που παρατίθενται στην ενότητα [Πριν από την εκτέλεση εργασιών στο εσωτερικό του υπολογιστή σας](#). Μετά την εκτέλεση εργασιών στο εσωτερικό του υπολογιστή σας, ακολουθήστε τις οδηγίες που παρατίθενται στην ενότητα [Μετά την εκτέλεση εργασιών στο εσωτερικό του υπολογιστή σας](#). Για περισσότερες άριστες πρακτικές σε θέματα ασφάλειας ανατρέξτε στην αρχική σελίδα του ιστοτόπου για τη συμμόρφωση προς τις κανονιστικές διατάξεις στη διεύθυνση www.dell.com/regulatory_compliance.

Προαπαιτούμενες ενέργειες

- 1 Αφαιρέστε το [πίσω κάλυμμα](#).
- 2 Αφαιρέστε τη [βάση στήριξης](#).
- 3 Αφαιρέστε το [εσωτερικό πλαίσιο](#).
- 4 Αφαιρέστε τη [θωράκιση της πλακέτας συστήματος](#).

Διαδικασία

- 1 Αποσυνδέστε το καλώδιο των ηχείων (SPEAKER) από την πλακέτα συστήματος.
- 2 Αφαιρέστε το καλώδιο ηχείων (SPEAKER) από τους οδηγούς διαδρομής στο μεσαίο πλαίσιο και σημειώστε τη θέση των λαστιχένιων δακτυλίων στερέωσης στο μεσαίο πλαίσιο.

- 3** Σηκώστε τα ηχεία μαζί με το καλώδιό τους για να τα αποσπάσετε από το μεσαίο πλαίσιο.

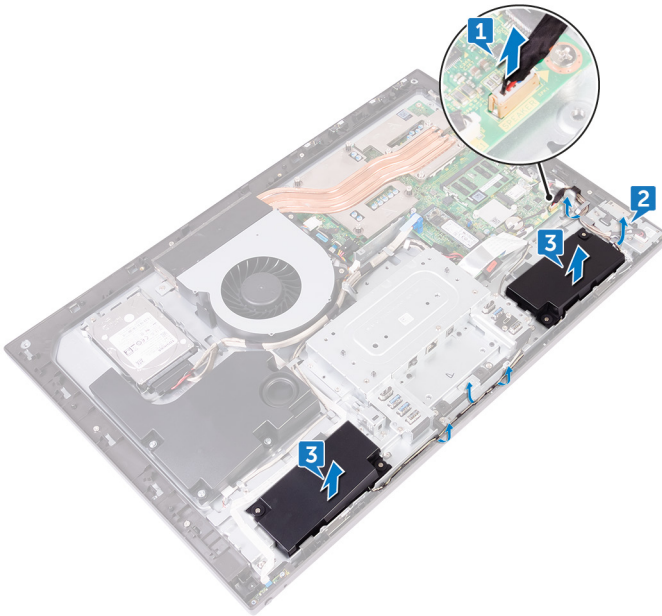

Επανατοποθέτηση των ηχείων

 **ΠΡΟΕΙΔΟΠΟΙΗΣΗ:** Διαβάστε τις οδηγίες που παραλάβατε μαζί με τον υπολογιστή σας και αφορούν θέματα ασφάλειας προτού εκτελέσετε οποιαδήποτε εργασία στο εσωτερικό του και ακολουθήστε τα βήματα που παρατίθενται στην ενότητα [Πριν από την εκτέλεση εργασιών στο εσωτερικό του υπολογιστή σας](#). Μετά την εκτέλεση εργασιών στο εσωτερικό του υπολογιστή σας, ακολουθήστε τις οδηγίες που παρατίθενται στην ενότητα [Μετά την εκτέλεση εργασιών στο εσωτερικό του υπολογιστή σας](#). Για περισσότερες άριστες πρακτικές σε θέματα ασφάλειας ανατρέξτε στην αρχική σελίδα του ιστοτόπου για τη συμμόρφωση προς τις κανονιστικές διατάξεις στη διεύθυνση www.dell.com/regulatory_compliance.

Διαδικασία

- 1 Χρησιμοποιώντας τα σημεία ευθυγράμμισης και τους λαστιχένιους δακτυλίους στερέωσης στο μεσαίο πλαίσιο, τοποθετήστε τα ηχεία επάνω στο μεσαίο πλαίσιο.
- 2 Δρομολογήστε το καλώδιο ηχείων (SPEAKER) μέσα από τους οδηγούς διαδρομής στο μεσαίο πλαίσιο.
- 3 Συνδέστε το καλώδιο ηχείων (SPEAKER) στην πλακέτα συστήματος.

Μετέπειτα απαιτούμενες ενέργειες

- 1 Επανατοποθετήστε τη [θωράκιση της πλακέτας συστήματος](#).
- 2 Επανατοποθετήστε το [εσωτερικό πλαίσιο](#).
- 3 Επανατοποθετήστε τη [βάση στήριξης](#).
- 4 Επανατοποθετήστε το [πίσω κάλυμμα](#).

Αφαίρεση του υπογούφερ



ΠΡΟΕΙΔΟΠΟΙΗΣΗ: Διαβάστε τις οδηγίες που παραλάβατε μαζί με τον υπολογιστή σας και αφορούν θέματα ασφάλειας προτού εκτελέσετε οποιαδήποτε εργασία στο εσωτερικό του και ακολουθήστε τα βήματα που παρατίθενται στην ενότητα [Πριν από την εκτέλεση εργασιών στο εσωτερικό του υπολογιστή σας](#). Μετά την εκτέλεση εργασιών στο εσωτερικό του υπολογιστή σας, ακολουθήστε τις οδηγίες που παρατίθενται στην ενότητα [Μετά την εκτέλεση εργασιών στο εσωτερικό του υπολογιστή σας](#). Για περισσότερες άριστες πρακτικές σε θέματα ασφάλειας ανατρέξτε στην αρχική σελίδα του ιστοτόπου για τη συμμόρφωση προς τις κανονιστικές διατάξεις στη διεύθυνση www.dell.com/regulatory_compliance.

Προαπαιτούμενες ενέργειες

- 1 Αφαιρέστε το [πίσω κάλυμμα](#).
- 2 Αφαιρέστε τη [θωράκιση της πλακέτας συστήματος](#).

Διαδικασία

- 1 Αποσυνδέστε το καλώδιο subwoofer (WOOFC1) από την πλακέτα συστήματος.
- 2 Αφαιρέστε το καλώδιο subwoofer (WOOFC1) από τους οδηγούς διαδρομής στο μεσαίο πλαίσιο.
- 3 Αφαιρέστε τις τέσσερις βίδες (M3x4 τύπου ροδέλας) που συγκρατούν το subwoofer στο μεσαίο πλαίσιο.



- 4 Ανασηκώστε το subwoofer μαζί με το καλώδιο για να το αποσπάσετε από το μεσαίο πλαίσιο.

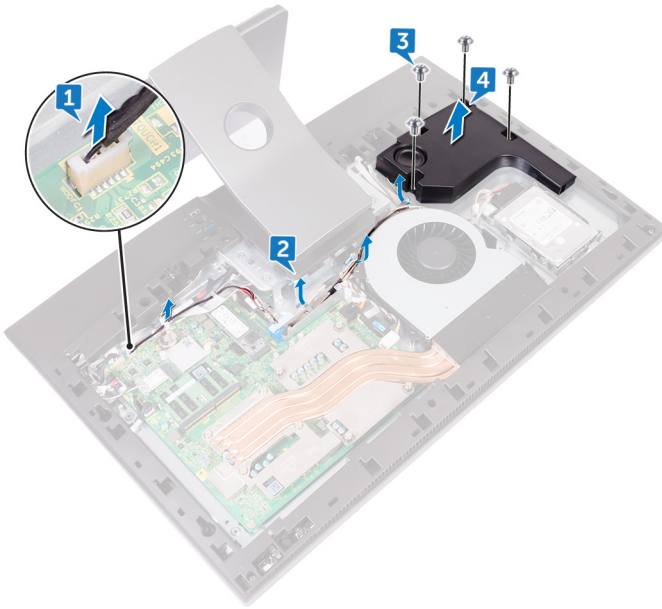

Επανατοποθέτηση του υπογούφερ

 **ΠΡΟΕΙΔΟΠΟΙΗΣΗ:** Διαβάστε τις οδηγίες που παραλάβατε μαζί με τον υπολογιστή σας και αφορούν θέματα ασφάλειας προτού εκτελέσετε οποιαδήποτε εργασία στο εσωτερικό του και ακολουθήστε τα βήματα που παρατίθενται στην ενότητα [Πριν από την εκτέλεση εργασιών στο εσωτερικό του υπολογιστή σας](#). Μετά την εκτέλεση εργασιών στο εσωτερικό του υπολογιστή σας, ακολουθήστε τις οδηγίες που παρατίθενται στην ενότητα [Μετά την εκτέλεση εργασιών στο εσωτερικό του υπολογιστή σας](#). Για περισσότερες άριστες πρακτικές σε θέματα ασφάλειας ανατρέξτε στην αρχική σελίδα του ιστοτόπου για τη συμμόρφωση προς τις κανονιστικές διατάξεις στη διεύθυνση www.dell.com/regulatory_compliance.

Διαδικασία

- 1 Ευθυγραμμίστε τις οπές για τις βίδες στο subwoofer με τις αντίστοιχες οπές στο μεσαίο πλαίσιο.
- 2 Επανατοποθετήστε τις τέσσερις βίδες (M3x4 τύπου ροδέλας) που συγκρατούν το subwoofer στο μεσαίο πλαίσιο.
- 3 Δρομολογήστε το καλώδιο του subwoofer (WOOF1) μέσα από τους οδηγούς διαδρομής στο μεσαίο πλαίσιο και συνδέστε το στην πλακέτα συστήματος.

Μετάπειτα απαιτούμενες ενέργειες

- 1 Επανατοποθετήστε τη [θωράκιση της πλακέτας συστήματος](#).
- 2 Επανατοποθετήστε το [πίσω κάλυμμα](#).



Αφαίρεση της μπαταρίας σε σχήμα νομίσματος



ΠΡΟΕΙΔΟΠΟΙΗΣΗ: Διαβάστε τις οδηγίες που παραλάβατε μαζί με τον υπολογιστή σας και αφορούν θέματα ασφάλειας προτού εκτελέσετε οποιαδήποτε εργασία στο εσωτερικό του και ακολουθήστε τα βήματα που παρατίθενται στην ενότητα [Πριν από την εκτέλεση εργασιών στο εσωτερικό του υπολογιστή σας](#). Μετά την εκτέλεση εργασιών στο εσωτερικό του υπολογιστή σας, ακολουθήστε τις οδηγίες που παρατίθενται στην ενότητα [Μετά την εκτέλεση εργασιών στο εσωτερικό του υπολογιστή σας](#). Για περισσότερες άριστες πρακτικές σε θέματα ασφάλειας ανατρέξτε στην αρχική σελίδα του ιστοτόπου για τη συμμόρφωση προς τις κανονιστικές διατάξεις στη διεύθυνση www.dell.com/regulatory_compliance.



ΠΡΟΣΟΧΗ: Όποτε αφαιρείτε την μπαταρία σε σχήμα νομίσματος, οι ρυθμίσεις του προγράμματος ρύθμισης του BIOS επανέρχονται στις προεπιλεγμένες. Συνιστούμε να σημειώσετε τις ρυθμίσεις του προγράμματος ρύθμισης του BIOS προτού αφαιρέσετε την μπαταρία σε σχήμα νομίσματος.

Προαπαιτούμενες ενέργειες

- 1 Αφαιρέστε το [πίσω κάλυμμα](#).
- 2 Αφαιρέστε τη [θωράκιση της πλακέτας συστήματος](#).

Διαδικασία

- 1 Εντοπίστε την μπαταρία σε σχήμα νομίσματος επάνω στην πλακέτα συστήματος.
- 2 Ξεκollήστε το λαστιχένιο εξάρτημα συγκράτησης της μπαταρίας σε σχήμα νομίσματος από την πλακέτα συστήματος.

- 3 Χρησιμοποιώντας μια πλαστική σφήνα, πιέστε το εξάρτημα συγκράτησης της μπαταρίας σε σχήμα νομίσματος μέχρι να πεταχτεί η μπαταρία.

 **ΣΗΜΕΙΩΣΗ:** Σημειώστε τη θέση της μπαταρίας σε σχήμα νομίσματος επάνω στο λαστιχένιο εξάρτημα συγκράτησης της μπαταρίας.

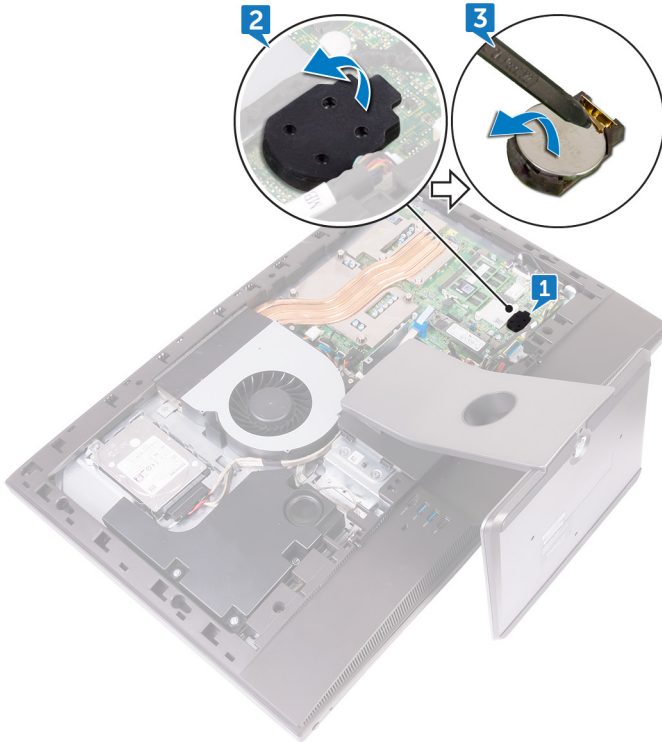

Επανατοποθέτηση της μπαταρίας σε σχήμα νομίσματος.



ΠΡΟΕΙΔΟΠΟΙΗΣΗ: Διαβάστε τις οδηγίες που παραλάβατε μαζί με τον υπολογιστή σας και αφορούν θέματα ασφάλειας προτού εκτελέσετε οποιαδήποτε εργασία στο εσωτερικό του και ακολουθήστε τα βήματα που παρατίθενται στην ενότητα [Πριν από την εκτέλεση εργασιών στο εσωτερικό του υπολογιστή σας](#). Μετά την εκτέλεση εργασιών στο εσωτερικό του υπολογιστή σας, ακολουθήστε τις οδηγίες που παρατίθενται στην ενότητα [Μετά την εκτέλεση εργασιών στο εσωτερικό του υπολογιστή σας](#). Για περισσότερες άριστες πρακτικές σε θέματα ασφάλειας ανατρέξτε στην αρχική σελίδα του ιστοτόπου για τη συμμόρφωση προς τις κανονιστικές διατάξεις στη διεύθυνση www.dell.com/regulatory_compliance.

Διαδικασία

- 1 Εισαγάγετε την μπαταρία σε σχήμα νομίσματος μέσα στην υποδοχή μπαταρίας στην πλακέτα συστήματος με τον θετικό πόλο προς τα επάνω.
- 2 Προσαρμόστε το εξάρτημα συγκράτησης της μπαταρίας σε σχήμα νομίσματος στην μπαταρία.

Μετάπειτα απαιτούμενες ενέργειες

- 1 Επανατοποθετήστε τη [θωράκιση της πλακέτας συστήματος](#).
- 2 Επανατοποθετήστε το [πίσω κάλυμμα](#).

Αφαίρεση των μονάδων μνήμης



ΠΡΟΕΙΔΟΠΟΙΗΣΗ: Διαβάστε τις οδηγίες που παραλάβατε μαζί με τον υπολογιστή σας και αφορούν θέματα ασφάλειας προτού εκτελέσετε οποιαδήποτε εργασία στο εσωτερικό του και ακολουθήστε τα βήματα που παρατίθενται στην ενότητα [Πριν από την εκτέλεση εργασιών στο εσωτερικό του υπολογιστή σας](#). Μετά την εκτέλεση εργασιών στο εσωτερικό του υπολογιστή σας, ακολουθήστε τις οδηγίες που παρατίθενται στην ενότητα [Μετά την εκτέλεση εργασιών στο εσωτερικό του υπολογιστή σας](#). Για περισσότερες άριστες πρακτικές σε θέματα ασφάλειας ανατρέξτε στην αρχική σελίδα του ιστοτόπου για τη συμμόρφωση προς τις κανονιστικές διατάξεις στη διεύθυνση www.dell.com/regulatory_compliance.

Προαπαιτούμενες ενέργειες

- 1 Αφαιρέστε το [πίσω κάλυμμα](#).
- 2 Αφαιρέστε τη [θωράκιση της πλακέτας συστήματος](#).



Διαδικασία

- 1 Εντοπίστε τις μονάδες μνήμης στην πλακέτα συστήματος.



- 2 Με τα δάχτυλά σας ανοίξτε προσεκτικά τους συνδετήρες συγκράτησης στο κάθε άκρο της υποδοχής της μονάδας μνήμης μέχρι να ανασηκωθεί η μονάδα μνήμης.
- 3 Μετακινήστε συρτά τη μονάδα μνήμης και αφαιρέστε την από την υποδοχή της.

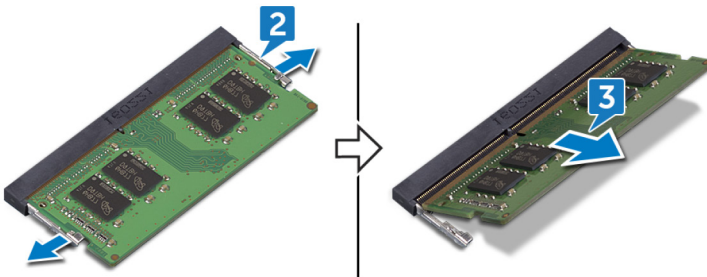

Επανατοποθέτηση των μονάδων μνήμης

⚠ ΠΡΟΕΙΔΟΠΟΙΗΣΗ: Διαβάστε τις οδηγίες που παραλάβατε μαζί με τον υπολογιστή σας και αφορούν θέματα ασφάλειας προτού εκτελέσετε οποιαδήποτε εργασία στο εσωτερικό του και ακολουθήστε τα βήματα που παρατίθενται στην ενότητα [Πριν από την εκτέλεση εργασιών στο εσωτερικό του υπολογιστή σας](#). Μετά την εκτέλεση εργασιών στο εσωτερικό του υπολογιστή σας, ακολουθήστε τις οδηγίες που παρατίθενται στην ενότητα [Μετά την εκτέλεση εργασιών στο εσωτερικό του υπολογιστή σας](#). Για περισσότερες άριστες πρακτικές σε θέματα ασφάλειας ανατρέξτε στην αρχική σελίδα του ιστοτόπου για τη συμμόρφωση προς τις κανονιστικές διατάξεις στη διεύθυνση www.dell.com/regulatory_compliance.

Διαδικασία

- 1 Ευθυγραμμίστε την εγκοπή στη μονάδα μνήμης με τη γλωττίδα στην υποδοχή της μονάδας.
- 2 Σύρετε σταθερά τη μονάδα μνήμης μέσα στην υποδοχή υπό γωνία.
- 3 Πιέστε απαλά τη μονάδα μνήμης μέχρι να κουμπώσει στη σωστή της θέση και να ακουστεί το χαρακτηριστικό κλικ.

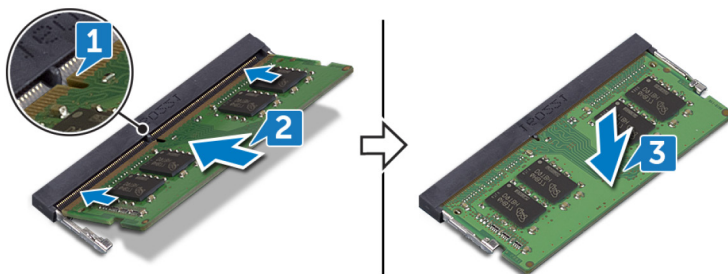

✍ ΣΗΜΕΙΩΣΗ: Αν δεν ακουστεί το χαρακτηριστικό κλικ, αφαιρέστε τη μονάδα μνήμης και εγκαταστήστε την ξανά.



Μετάπειτα απαιτούμενες ενέργειες

- 1 Επανατοποθετήστε τη [θωράκιση της πλακέτας συστήματος](#).
- 2 Επανατοποθετήστε το [πίσω κάλυμμα](#).

Αφαίρεση της μονάδας δίσκου στερεάς κατάστασης

-  **ΠΡΟΕΙΔΟΠΟΙΗΣΗ:** Διαβάστε τις οδηγίες που παραλάβατε μαζί με τον υπολογιστή σας και αφορούν θέματα ασφάλειας προτού εκτελέσετε οποιαδήποτε εργασία στο εσωτερικό του και ακολουθήστε τα βήματα που παρατίθενται στην ενότητα [Πριν από την εκτέλεση εργασιών στο εσωτερικό του υπολογιστή σας](#). Μετά την εκτέλεση εργασιών στο εσωτερικό του υπολογιστή σας, ακολουθήστε τις οδηγίες που παρατίθενται στην ενότητα [Μετά την εκτέλεση εργασιών στο εσωτερικό του υπολογιστή σας](#). Για περισσότερες άριστες πρακτικές σε θέματα ασφάλειας ανατρέξτε στην αρχική σελίδα του ιστοτόπου για τη συμμόρφωση προς τις κανονιστικές διατάξεις στη διεύθυνση www.dell.com/regulatory_compliance.
-  **ΠΡΟΣΟΧΗ:** Οι μονάδες δίσκου στερεάς κατάστασης είναι εύθραυστες. Μεταχειριστείτε τη μονάδα δίσκου στερεάς κατάστασης με προσοχή.
-  **ΠΡΟΣΟΧΗ:** Για να αποφευχθεί η απώλεια δεδομένων, μην αφαιρέσετε τη μονάδα δίσκου στερεάς κατάστασης την ώρα που ο υπολογιστής είναι σε κατάσταση αναστολής λειτουργίας ή σε λειτουργία.

Προαπαιτούμενες ενέργειες

- 1 Αφαιρέστε το [πίσω κάλυμμα](#).
- 2 Αφαιρέστε τη [θωράκιση της πλακέτας συστήματος](#).



Διαδικασία

- 1 Εντοπίστε την υποδοχή της μονάδας δίσκου στερεάς κατάστασης στην πλακέτα συστήματος.



- 2 Αφαιρέστε τη βίδα (M2x3.5) που συγκρατεί τη μονάδα δίσκου στερεάς κατάστασης στην πλακέτα συστήματος.
- 3 Μετακινήστε συρτά τη μονάδα δίσκου στερεάς κατάστασης και αφαιρέστε την από την υποδοχή της.

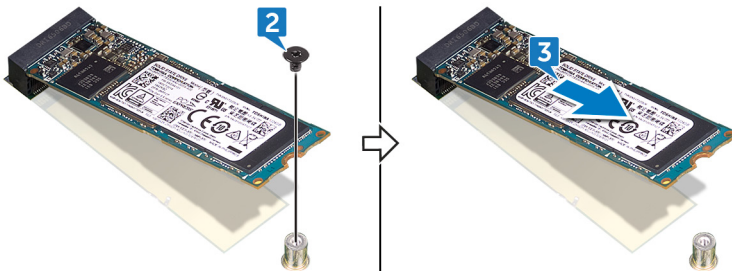

Επανατοποθέτηση της μονάδας δίσκου στερεάς κατάστασης

 **ΠΡΟΕΙΔΟΠΟΙΗΣΗ:** Διαβάστε τις οδηγίες που παραλάβατε μαζί με τον υπολογιστή σας και αφορούν θέματα ασφάλειας προτού εκτελέσετε οποιαδήποτε εργασία στο εσωτερικό του και ακολουθήστε τα βήματα που παρατίθενται στην ενότητα [Πριν από την εκτέλεση εργασιών στο εσωτερικό του υπολογιστή σας](#). Μετά την εκτέλεση εργασιών στο εσωτερικό του υπολογιστή σας, ακολουθήστε τις οδηγίες που παρατίθενται στην ενότητα [Μετά την εκτέλεση εργασιών στο εσωτερικό του υπολογιστή σας](#). Για περισσότερες άριστες πρακτικές σε θέματα ασφάλειας ανατρέξτε στην αρχική σελίδα του ιστοτόπου για τη συμμόρφωση προς τις κανονιστικές διατάξεις στη διεύθυνση www.dell.com/regulatory_compliance.

 **ΠΡΟΣΟΧΗ:** Οι μονάδες δίσκου στερεάς κατάστασης είναι εύθραυστες. Μεταχειριστείτε τη μονάδα δίσκου στερεάς κατάστασης με προσοχή.

Διαδικασία

- 1 Ευθυγραμμίστε την εγκοπή στη μονάδα δίσκου στερεάς κατάστασης με τη γλωττίδα στην υποδοχή της μονάδας.
- 2 Περάστε συρτά τη μονάδα δίσκου στερεάς κατάστασης μέσα στην υποδοχή της.
- 3 Επανατοποθετήστε τη βίδα (M2x3,5) που συγκρατεί τη μονάδα δίσκου στερεάς κατάστασης στην πλακέτα συστήματος.

Μετάπειτα απαιτούμενες ενέργειες

- 1 Επανατοποθετήστε τη [θωράκιση της πλακέτας συστήματος](#).
- 2 Επανατοποθετήστε το [πίσω κάλυμμα](#).



Αφαίρεση της κάρτας ασύρματης επικοινωνίας



ΠΡΟΕΙΔΟΠΟΙΗΣΗ: Διαβάστε τις οδηγίες που παραλάβατε μαζί με τον υπολογιστή σας και αφορούν θέματα ασφάλειας προτού εκτελέσετε οποιαδήποτε εργασία στο εσωτερικό του και ακολουθήστε τα βήματα που παρατίθενται στην ενότητα [Πριν από την εκτέλεση εργασιών στο εσωτερικό του υπολογιστή σας](#). Μετά την εκτέλεση εργασιών στο εσωτερικό του υπολογιστή σας, ακολουθήστε τις οδηγίες που παρατίθενται στην ενότητα [Μετά την εκτέλεση εργασιών στο εσωτερικό του υπολογιστή σας](#). Για περισσότερες άριστες πρακτικές σε θέματα ασφάλειας ανατρέξτε στην αρχική σελίδα του ιστοτόπου για τη συμμόρφωση προς τις κανονιστικές διατάξεις στη διεύθυνση www.dell.com/regulatory_compliance.

Προαπαιτούμενες ενέργειες

- 1 Αφαιρέστε το [πίσω κάλυμμα](#).
- 2 Αφαιρέστε τη [θωράκιση της πλακέτας συστήματος](#).

Διαδικασία

- 1 Εντοπίστε την κάρτα ασύρματης επικοινωνίας στην πλακέτα συστήματος.

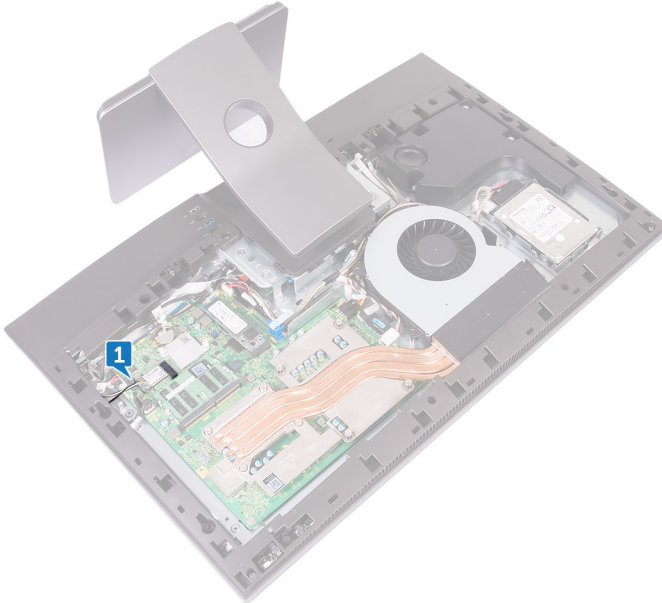

- 2 Αφαιρέστε τη βίδα (M2x3,5) που συγκρατεί την κάρτα ασύρματης επικοινωνίας και το υποστήριγμά της στην πλακέτα συστήματος.
- 3 Σύρετε και ανασηκώστε το υποστήριγμα της κάρτας ασύρματης επικοινωνίας για να το αποσπάσετε από την κάρτα.
- 4 Αποσυνδέστε τα καλώδια της κεραίας από την κάρτα ασύρματης επικοινωνίας.

5 Αφαιρέστε συρτά την κάρτα ασύρματης επικοινωνίας από την υποδοχή της.

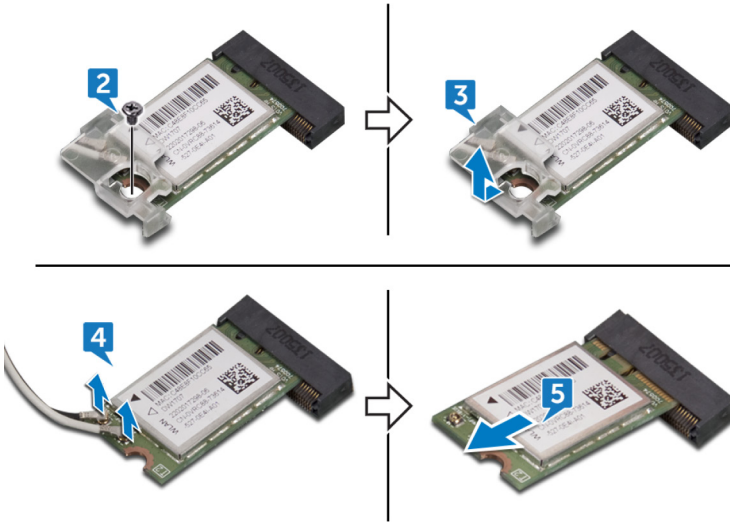

Επανατοποθέτηση της κάρτας ασύρματης επικοινωνίας.

 **ΠΡΟΕΙΔΟΠΟΙΗΣΗ:** Διαβάστε τις οδηγίες που παραλάβατε μαζί με τον υπολογιστή σας και αφορούν θέματα ασφάλειας προτού εκτελέσετε οποιαδήποτε εργασία στο εσωτερικό του και ακολουθήστε τα βήματα που παρατίθενται στην ενότητα [Πριν από την εκτέλεση εργασιών στο εσωτερικό του υπολογιστή σας](#). Μετά την εκτέλεση εργασιών στο εσωτερικό του υπολογιστή σας, ακολουθήστε τις οδηγίες που παρατίθενται στην ενότητα [Μετά την εκτέλεση εργασιών στο εσωτερικό του υπολογιστή σας](#). Για περισσότερες άριστες πρακτικές σε θέματα ασφάλειας ανατρέξτε στην αρχική σελίδα του ιστοτόπου για τη συμμόρφωση προς τις κανονιστικές διατάξεις στη διεύθυνση www.dell.com/regulatory_compliance.

Διαδικασία

 **ΠΡΟΣΟΧΗ:** Μην τοποθετήσετε καλώδια κάτω από την κάρτα ασύρματης επικοινωνίας για να μην πάθει ζημιά.

- 1 Ευθυγραμμίστε την εγκοπή στη κάρτα ασύρματης επικοινωνίας με τη γλωττίδα στην υποδοχή της κάρτας και περάστε συρτά την κάρτα μέσα στην υποδοχή της.
- 2 Συνδέστε τα καλώδια της κεραίας στην κάρτα ασύρματης επικοινωνίας. Στον πίνακα που ακολουθεί παρατίθεται η χρωματική κωδικοποίηση των καλωδίων των κεραιών για την κάρτα ασύρματης επικοινωνίας που υποστηρίζει ο υπολογιστής σας.

Πίνακας 2. Χρωματική κωδικοποίηση κάρτας ασύρματης επικοινωνίας

Σύνδεσμοι στην κάρτα ασύρματης επικοινωνίας	Χρώμα καλωδίου κεραίας
Κύριος (λευκό τρίγωνο)	Λευκό
Βοηθητικός (μαύρο τρίγωνο)	Μαύρο

- 3 Πιέστε προς τα κάτω το άλλο άκρο της κάρτας ασύρματης επικοινωνίας και ευθυγραμμίστε την οπή για τη βίδα στο υποστήριγμα της κάρτας και στην κάρτα με την αντίστοιχη οπή στην πλακέτα συστήματος.



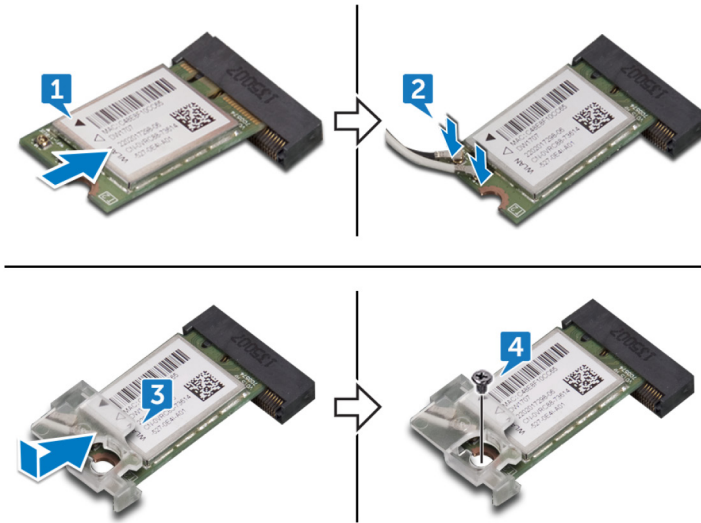

- 4 Επανατοποθετήστε τη βίδα (M2x3,5) που συγκρατεί την κάρτα ασύρματης επικοινωνίας και το υποστήριγμά της στην πλακέτα συστήματος.



Μετάπειτα απαιτούμενες ενέργειες

- 1 Επανατοποθετήστε τη [θωράκιση της πλακέτας συστήματος](#).
- 2 Επανατοποθετήστε το [πίσω κάλυμμα](#).

Αφαίρεση της ψύκτρας

-  **ΠΡΟΕΙΔΟΠΟΙΗΣΗ:** Διαβάστε τις οδηγίες που παραλάβατε μαζί με τον υπολογιστή σας και αφορούν θέματα ασφάλειας προτού εκτελέσετε οποιαδήποτε εργασία στο εσωτερικό του και ακολουθήστε τα βήματα που παρατίθενται στην ενότητα [Πριν από την εκτέλεση εργασιών στο εσωτερικό του υπολογιστή σας](#). Μετά την εκτέλεση εργασιών στο εσωτερικό του υπολογιστή σας, ακολουθήστε τις οδηγίες που παρατίθενται στην ενότητα [Μετά την εκτέλεση εργασιών στο εσωτερικό του υπολογιστή σας](#). Για περισσότερες άριστες πρακτικές σε θέματα ασφάλειας ανατρέξτε στην αρχική σελίδα του ιστοτόπου για τη συμμόρφωση προς τις κανονιστικές διατάξεις στη διεύθυνση www.dell.com/regulatory_compliance.
-  **ΠΡΟΕΙΔΟΠΟΙΗΣΗ:** Η ψύκτρα ενδέχεται να θερμανθεί στη διάρκεια της κανονικής λειτουργίας. Προτού την αγγίξετε, αφήστε να περάσει αρκετή ώρα για να κρυώσει.
-  **ΠΡΟΣΟΧΗ:** Για να επιτευχθεί η μέγιστη ψύξη του επεξεργαστή, μην αγγίζετε τις περιοχές μεταφοράς θερμότητας επάνω στην ψύκτρα. Το λίπος της επιδερμίδας σας μπορεί να μειώσει την ικανότητα μεταφοράς θερμότητας της θερμοαγωγίμης πάστας.

Προαπαιτούμενες ενέργειες

- 1 Αφαιρέστε το [πίσω κάλυμμα](#).
- 2 Αφαιρέστε τη [θωράκιση της πλακέτας συστήματος](#).

Διαδικασία

- 1 Χαλαρώστε τις μη αποσπώμενες βίδες που συγκρατούν την ψύκτρα στην πλακέτα συστήματος τη μία μετά την άλλη (με τη σειρά που υποδεικνύεται πάνω στην ψύκτρα).
- 2 Αφαιρέστε τη βίδα (M3x5) που συγκρατεί την ψύκτρα στο μεσαίο πλαίσιο.



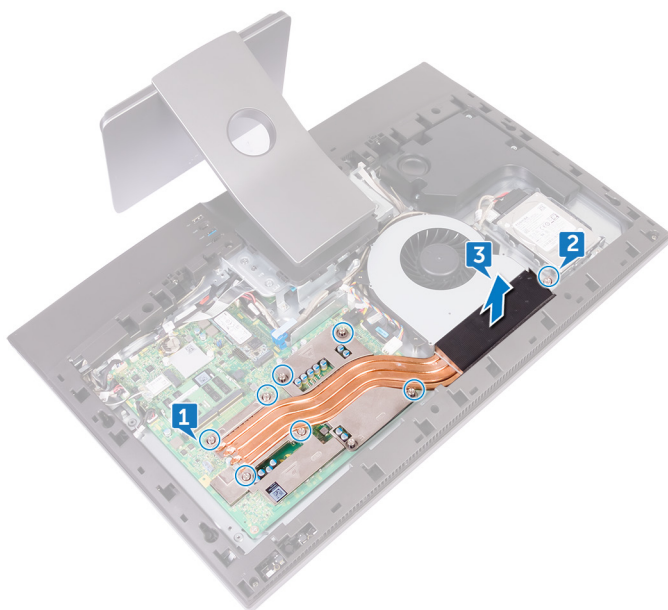

- 3** Σηκώστε την ψύκτρα για να την αποσπάσετε από την πλακέτα συστήματος.



Επανατοποθέτηση της ψύκτρας

 **ΠΡΟΕΙΔΟΠΟΙΗΣΗ:** Διαβάστε τις οδηγίες που παραλάβατε μαζί με τον υπολογιστή σας και αφορούν θέματα ασφάλειας προτού εκτελέσετε οποιαδήποτε εργασία στο εσωτερικό του και ακολουθήστε τα βήματα που παρατίθενται στην ενότητα [Πριν από την εκτέλεση εργασιών στο εσωτερικό του υπολογιστή σας](#). Μετά την εκτέλεση εργασιών στο εσωτερικό του υπολογιστή σας, ακολουθήστε τις οδηγίες που παρατίθενται στην ενότητα [Μετά την εκτέλεση εργασιών στο εσωτερικό του υπολογιστή σας](#). Για περισσότερες άριστες πρακτικές σε θέματα ασφάλειας ανατρέξτε στην αρχική σελίδα του ιστοτόπου για τη συμμόρφωση προς τις κανονιστικές διατάξεις στη διεύθυνση www.dell.com/regulatory_compliance.

 **ΠΡΟΣΟΧΗ:** Αν η ψύκτρα του επεξεργαστή δεν είναι σωστά ευθυγραμμισμένη, υπάρχει κίνδυνος να πάθουν ζημιά η πλακέτα συστήματος και ο επεξεργαστής.

 **ΣΗΜΕΙΩΣΗ:** Η αρχική θερμοαγωγίμη πάστα μπορεί να επαναχρησιμοποιηθεί αν επανεγκαταστήσετε μαζί την αρχική πλακέτα συστήματος και την ψύκτρα. Αν αντικαταστήσετε είτε την πλακέτα συστήματος είτε την ψύκτρα, χρησιμοποιήστε το θερμικό υπόθεμα που θα βρείτε στο εργαλειοσύνολο για να διασφαλίσετε ότι θα επιτευχθεί η θερμική αγωγιμότητα.

Διαδικασία

- 1 Ευθυγραμμίστε τις μη αποσπώμενες βίδες στην ψύκτρα με τις αντίστοιχες οπές στην πλακέτα συστήματος.
- 2 Σφίξτε τις μη αποσπώμενες βίδες που συγκρατούν την ψύκτρα στην πλακέτα συστήματος τη μία μετά την άλλη (με τη σειρά που υποδεικνύεται πάνω στην ψύκτρα).
- 3 Επανατοποθετήστε τη βίδα (M3x5) που συγκρατεί την ψύκτρα στο μεσαίο πλαίσιο.



Μετάπειτα απαιτούμενες ενέργειες

- 1 Επανατοποθετήστε τη [θωράκιση της πλακέτας συστήματος](#).
- 2 Επανατοποθετήστε το [πίσω κάλυμμα](#).

Αφαίρεση του επεξεργαστή



ΠΡΟΕΙΔΟΠΟΙΗΣΗ: Διαβάστε τις οδηγίες που παραλάβατε μαζί με τον υπολογιστή σας και αφορούν θέματα ασφάλειας προτού εκτελέσετε οποιαδήποτε εργασία στο εσωτερικό του και ακολουθήστε τα βήματα που παρατίθενται στην ενότητα [Πριν από την εκτέλεση εργασιών στο εσωτερικό του υπολογιστή σας](#). Μετά την εκτέλεση εργασιών στο εσωτερικό του υπολογιστή σας, ακολουθήστε τις οδηγίες που παρατίθενται στην ενότητα [Μετά την εκτέλεση εργασιών στο εσωτερικό του υπολογιστή σας](#). Για περισσότερες άριστες πρακτικές σε θέματα ασφάλειας ανατρέξτε στην αρχική σελίδα του ιστοτόπου για τη συμμόρφωση προς τις κανονιστικές διατάξεις στη διεύθυνση www.dell.com/regulatory_compliance.

Προαπαιτούμενες ενέργειες

- 1 Αφαιρέστε το [πίσω κάλυμμα](#).
- 2 Αφαιρέστε τη [θωράκιση της πλακέτας συστήματος](#).
- 3 Αφαιρέστε την [ψύκτρα](#).



Διαδικασία

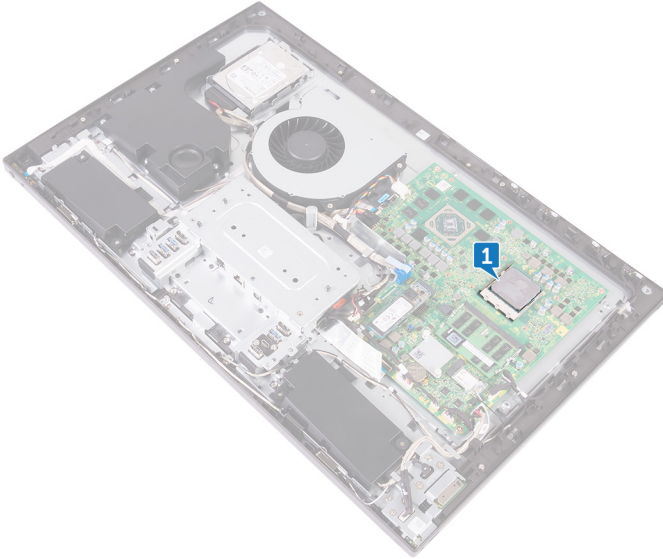

- 1 Εντοπίστε τον επεξεργαστή στην πλακέτα συστήματος.

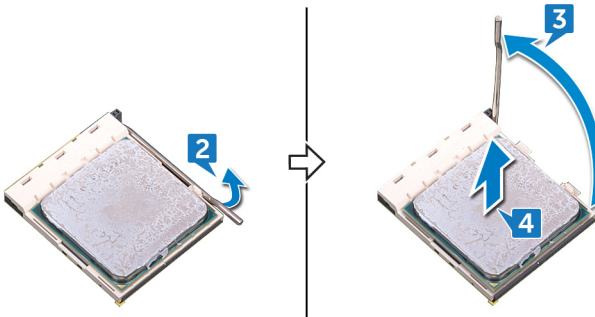

- 2 Πιέστε προς τα κάτω τον μοχλό αποδέσμευσης και ύστερα τραβήξτε τον προς τα έξω για να τον αποδεσμεύσετε από τη γλωττίδα συγκράτησης.
- 3 Τραβήξτε ως το τέρμα τον μοχλό αποδέσμευσης για να ανοίξετε το κάλυμμα του επεξεργαστή.
- 4 Σηκώστε απαλά τον επεξεργαστή και αφαιρέστε τον από την υποδοχή του.



Επανατοποθέτηση του επεξεργαστή

-  **ΠΡΟΕΙΔΟΠΟΙΗΣΗ:** Διαβάστε τις οδηγίες που παραλάβατε μαζί με τον υπολογιστή σας και αφορούν θέματα ασφάλειας προτού εκτελέσετε οποιαδήποτε εργασία στο εσωτερικό του και ακολουθήστε τα βήματα που παρατίθενται στην ενότητα [Πριν από την εκτέλεση εργασιών στο εσωτερικό του υπολογιστή σας](#). Μετά την εκτέλεση εργασιών στο εσωτερικό του υπολογιστή σας, ακολουθήστε τις οδηγίες που παρατίθενται στην ενότητα [Μετά την εκτέλεση εργασιών στο εσωτερικό του υπολογιστή σας](#). Για περισσότερες άριστες πρακτικές σε θέματα ασφάλειας ανατρέξτε στην αρχική σελίδα του ιστοτόπου για τη συμμόρφωση προς τις κανονιστικές διατάξεις στη διεύθυνση www.dell.com/regulatory_compliance.
-  **ΠΡΟΣΟΧΗ:** Αν αντικαταστήσετε τον επεξεργαστή ή την ψύκτρα, χρησιμοποιήστε τη θερμοαγώγιμη πάστα που θα βρείτε στο εργαλειοσύνολο για να διασφαλίσετε ότι θα επιτευχθεί η θερμική αγωγιμότητα.
-  **ΣΗΜΕΙΩΣΗ:** Όταν παραλαμβάνετε τον επεξεργαστή, στη συσκευασία του περιλαμβάνεται ένα θερμικό υπόθεμα. Σε ορισμένες περιπτώσεις ο επεξεργαστής ενδέχεται να σας σταλεί με το θερμικό υπόθεμα ήδη προσαρτημένο.

Διαδικασία

- 1 Βεβαιωθείτε ότι ο μοχλός αποδέσμευσης στην υποδοχή του επεξεργαστή είναι τραβηγμένος ως το τέρμα στη θέση ανοίγματος.
 -  **ΠΡΟΣΟΧΗ:** Στη γωνία της ακίδας 1 του επεξεργαστή υπάρχει ένα τρίγωνο που ευθυγραμμίζεται με το τρίγωνο στη γωνία της ακίδας 1 στην υποδοχή του επεξεργαστή. Όταν ο επεξεργαστής είναι τοποθετημένος στην ενδεδειγμένη θέση, τότε και οι τέσσερις γωνίες είναι ευθυγραμμισμένες στο ίδιο ύψος. Αν μία ή περισσότερες γωνίες του επεξεργαστή είναι πιο ψηλά από τις υπόλοιπες, ο επεξεργαστής δεν έχει τοποθετηθεί στην ενδεδειγμένη θέση.



- 2 Ευθυγραμμίστε τις εγκοπές στον επεξεργαστή με τις γλωττίδες στην υποδοχή του και τοποθετήστε τον επεξεργαστή μέσα στην υποδοχή του.

⚠ ΠΡΟΣΟΧΗ: Βεβαιωθείτε ότι η εγκοπή του καλύμματος του επεξεργαστή είναι τοποθετημένη κάτω από το σημείο ευθυγράμμισης.

- 3 Όταν ο επεξεργαστής τοποθετηθεί σωστά στην υποδοχή, στρέψτε τον μοχλό απελευθέρωσης προς τα κάτω και ασφαλίστε τον κάτω από τη γλωττίδα στο κάλυμμα του επεξεργαστή.

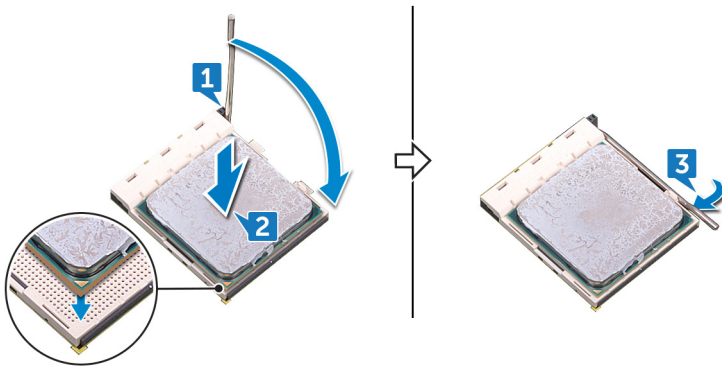

Μετάπειτα απαιτούμενες ενέργειες

- 1 Επανατοποθετήστε την [ψύκτρα](#).
- 2 Επανατοποθετήστε τη [θωράκιση της πλακέτας συστήματος](#).
- 3 Επανατοποθετήστε το [πίσω κάλυμμα](#).

Αφαίρεση του υποστηρίγματος πλακέτας I/O



ΠΡΟΕΙΔΟΠΟΙΗΣΗ: Διαβάστε τις οδηγίες που παραλάβατε μαζί με τον υπολογιστή σας και αφορούν θέματα ασφάλειας προτού εκτελέσετε οποιαδήποτε εργασία στο εσωτερικό του και ακολουθήστε τα βήματα που παρατίθενται στην ενότητα [Πριν από την εκτέλεση εργασιών στο εσωτερικό του υπολογιστή σας](#). Μετά την εκτέλεση εργασιών στο εσωτερικό του υπολογιστή σας, ακολουθήστε τις οδηγίες που παρατίθενται στην ενότητα [Μετά την εκτέλεση εργασιών στο εσωτερικό του υπολογιστή σας](#). Για περισσότερες άριστες πρακτικές σε θέματα ασφάλειας ανατρέξτε στην αρχική σελίδα του ιστοτόπου για τη συμμόρφωση προς τις κανονιστικές διατάξεις στη διεύθυνση www.dell.com/regulatory_compliance.

Προαπαιτούμενες ενέργειες

- 1 Αφαιρέστε το [πίσω κάλυμμα](#).
- 2 Αφαιρέστε τη [βάση στήριξης](#).
- 3 Αφαιρέστε το [εσωτερικό πλαίσιο](#).
- 4 Αφαιρέστε τη [θωράκιση της πλακέτας συστήματος](#).

Διαδικασία

- 1 Αφαιρέστε τις εννέα βίδες (M3x5) που συγκρατούν το υποστήριγμα της πλακέτας I/O στο μεσαίο πλαίσιο.



- 2 Ανασηκώστε την πλακέτα I/O για να την αποσπάσετε από το μεσαίο πλαίσιο.

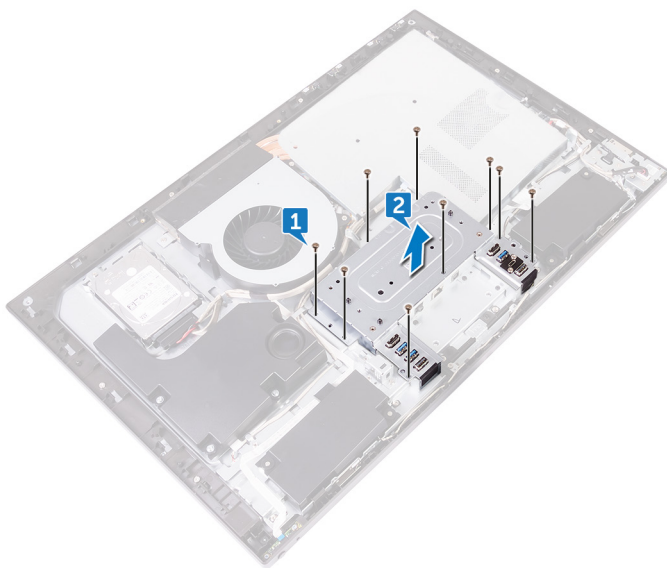

Επανατοποθέτηση του υποστηρίγματος πλακέτας I/O

 **ΠΡΟΕΙΔΟΠΟΙΗΣΗ:** Διαβάστε τις οδηγίες που παραλάβατε μαζί με τον υπολογιστή σας και αφορούν θέματα ασφάλειας προτού εκτελέσετε οποιαδήποτε εργασία στο εσωτερικό του και ακολουθήστε τα βήματα που παρατίθενται στην ενότητα [Πριν από την εκτέλεση εργασιών στο εσωτερικό του υπολογιστή σας](#). Μετά την εκτέλεση εργασιών στο εσωτερικό του υπολογιστή σας, ακολουθήστε τις οδηγίες που παρατίθενται στην ενότητα [Μετά την εκτέλεση εργασιών στο εσωτερικό του υπολογιστή σας](#). Για περισσότερες άριστες πρακτικές σε θέματα ασφάλειας ανατρέξτε στην αρχική σελίδα του ιστοτόπου για τη συμμόρφωση προς τις κανονιστικές διατάξεις στη διεύθυνση www.dell.com/regulatory_compliance.

Διαδικασία

- 1 Ευθυγραμμίστε τις οπές για τις βίδες στο υποστήριγμα πλακέτας I/O με τις αντίστοιχες οπές στο μεσαίο πλαίσιο.
- 2 Επανατοποθετήστε τις εννέα βίδες (M3x5) που συγκρατούν το υποστήριγμα πλακέτας I/O στο μεσαίο πλαίσιο.

Μετέπειτα απαιτούμενες ενέργειες

- 1 Επανατοποθετήστε τη [θωράκιση της πλακέτας συστήματος](#).
- 2 Επανατοποθετήστε το [εσωτερικό πλαίσιο](#).
- 3 Επανατοποθετήστε τη [βάση στήριξης](#).
- 4 Επανατοποθετήστε το [πίσω κάλυμμα](#).



Αφαίρεση της πλακέτας I/O



ΠΡΟΕΙΔΟΠΟΙΗΣΗ: Διαβάστε τις οδηγίες που παραλάβατε μαζί με τον υπολογιστή σας και αφορούν θέματα ασφάλειας προτού εκτελέσετε οποιαδήποτε εργασία στο εσωτερικό του και ακολουθήστε τα βήματα που παρατίθενται στην ενότητα [Πριν από την εκτέλεση εργασιών στο εσωτερικό του υπολογιστή σας](#). Μετά την εκτέλεση εργασιών στο εσωτερικό του υπολογιστή σας, ακολουθήστε τις οδηγίες που παρατίθενται στην ενότητα [Μετά την εκτέλεση εργασιών στο εσωτερικό του υπολογιστή σας](#). Για περισσότερες άριστες πρακτικές σε θέματα ασφάλειας ανατρέξτε στην αρχική σελίδα του ιστοτόπου για τη συμμόρφωση προς τις κανονιστικές διατάξεις στη διεύθυνση www.dell.com/regulatory_compliance.

Προαπαιτούμενες ενέργειες

- 1 Αφαιρέστε το [πίσω κάλυμμα](#).
- 2 Αφαιρέστε τη [βάση στήριξης](#).
- 3 Αφαιρέστε το [εσωτερικό πλαίσιο](#).
- 4 Αφαιρέστε το [υποστήριγμα πλακέτας I/O](#).

Διαδικασία

- 1 Πιέστε προς τα κάτω το μάνταλο στον σύνδεσμο του καλωδίου τροφοδοσίας και τραβήξτε τον σύνδεσμο για να αποσυνδέσετε το καλώδιο τροφοδοσίας (SB-DCPWR) από την πλακέτα I/O.
- 2 Χρησιμοποιώντας τη γλωττίδα, αποσυνδέστε το καλώδιο USB Type-C (SB-TYPEC1) από την πλακέτα I/O.
- 3 Χρησιμοποιώντας τη γλωττίδα, αποσυνδέστε το καλώδιο της οθόνης (SB-DISPC) από την πλακέτα I/O.
- 4 Αποσυνδέστε το καλώδιο τροφοδοσίας της πλακέτας I/O (RPWRC1) από την πλακέτα I/O.

- 5** Σημειώστε τη διαδρομή των καλωδίων και αφαιρέστε τα καλώδια από τους οδηγούς διαδρομής στην πλακέτα I/O.

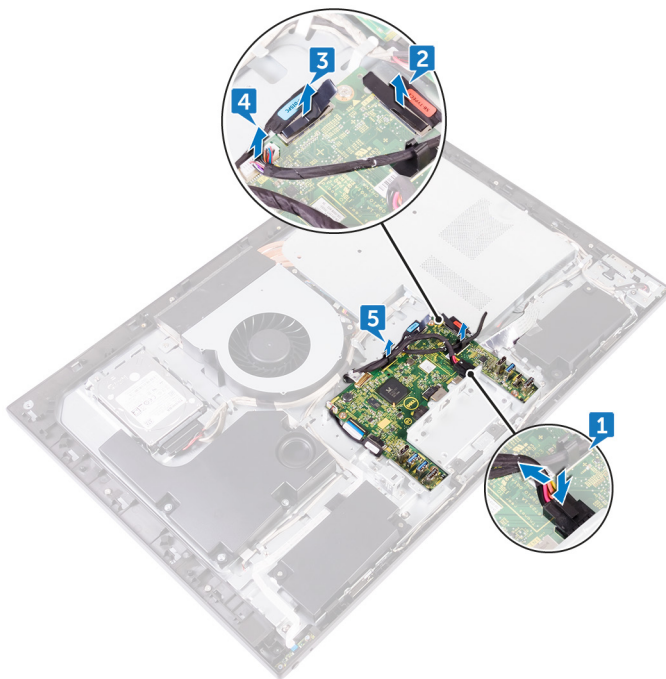

- 6** Ανοίξτε το μάνταλο και αποσυνδέστε το καλώδιο του πλαισίου της οθόνης (EDPCN1) από την πλακέτα I/O.
- 7** Αποσυνδέστε το καλώδιο του μετατροπέα οθόνης (CONVERTER) από την πλακέτα I/O.
- 8** Ανοίξτε το μάνταλο και αποσυνδέστε το καλώδιο της πλακέτας I/O (LAUOC1) από την πλακέτα.

- 9** Χρησιμοποιώντας τη γλωττίδα, αποσυνδέστε το καλώδιο I/O (RUSBC1) από την πλακέτα I/O.

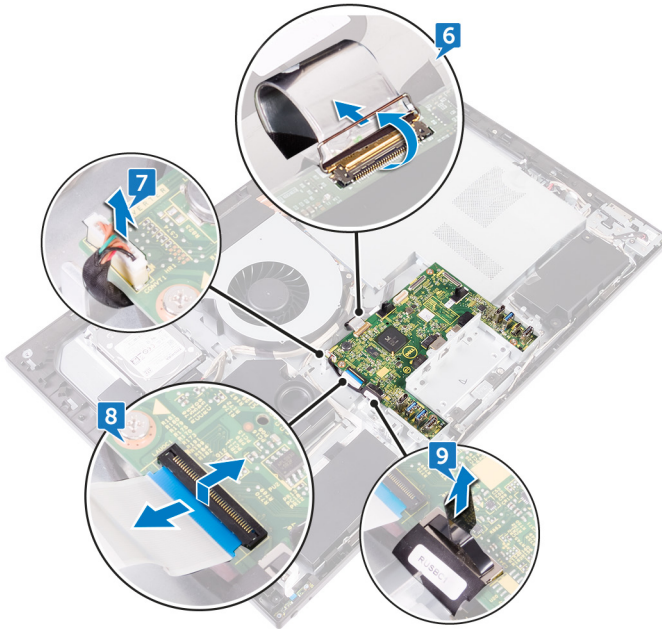

- 10** Αφαιρέστε τις τέσσερις βίδες (M3x5) που συγκρατούν την πλακέτα I/O στο μεσαίο πλαίσιο.

11 Ανασηκώστε την πλακέτα I/O για να την αποσπάσετε από το μεσαίο πλαίσιο.

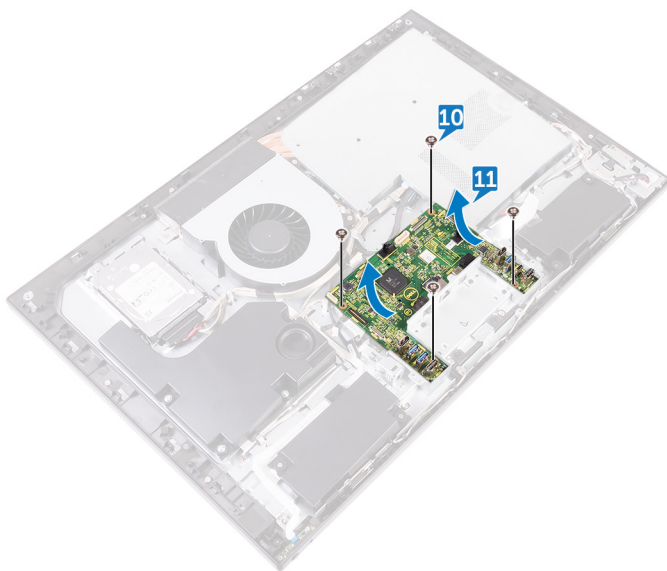

Επανατοποθέτηση της πλακέτας I/O

 **ΠΡΟΕΙΔΟΠΟΙΗΣΗ:** Διαβάστε τις οδηγίες που παραλάβατε μαζί με τον υπολογιστή σας και αφορούν θέματα ασφάλειας προτού εκτελέσετε οποιαδήποτε εργασία στο εσωτερικό του και ακολουθήστε τα βήματα που παρατίθενται στην ενότητα [Πριν από την εκτέλεση εργασιών στο εσωτερικό του υπολογιστή σας](#). Μετά την εκτέλεση εργασιών στο εσωτερικό του υπολογιστή σας, ακολουθήστε τις οδηγίες που παρατίθενται στην ενότητα [Μετά την εκτέλεση εργασιών στο εσωτερικό του υπολογιστή σας](#). Για περισσότερες άριστες πρακτικές σε θέματα ασφάλειας ανατρέξτε στην αρχική σελίδα του ιστοτόπου για τη συμμόρφωση προς τις κανονιστικές διατάξεις στη διεύθυνση www.dell.com/regulatory_compliance.

Διαδικασία

- 1 Ευθυγραμμίστε τις οπές για τις βίδες στην πλακέτα I/O με τις αντίστοιχες οπές στο μεσαίο πλαίσιο.
- 2 Επανατοποθετήστε τις τέσσερις βίδες (M3x5) που συγκρατούν το υποστήριγμα πλακέτας I/O στο μεσαίο πλαίσιο.
- 3 Συνδέστε το καλώδιο I/O (RUSBC1), το καλώδιο της πλακέτας I/O (LAUOC1), το καλώδιο μετατροπέα οθόνης (CONVERTER) και το καλώδιο πλαισίου οθόνης (EDPCN1) στην πλακέτα I/O.
- 4 Δρομολογήστε το καλώδιο τροφοδοσίας της πλακέτας I/O (RPWRC1) και το καλώδιο τροφοδοσίας (SB-DCPWR) μέσα από τους οδηγούς διαδρομής στην πλακέτα I/O.
- 5 Συνδέστε το καλώδιο τροφοδοσίας της πλακέτας I/O (RPWRC1), το καλώδιο της οθόνης (SB-DISPC), το καλώδιο USB Type-C (SB-TYPEC1) και το καλώδιο τροφοδοσίας (SB-DCPWR) στην πλακέτα I/O.

Μετέπειτα απαιτούμενες ενέργειες

- 1 Επανατοποθετήστε το [υποστήριγμα πλακέτας I/O](#).
- 2 Επανατοποθετήστε το [εσωτερικό πλαίσιο](#).

- 3 Επανατοποθετήστε τη [βάση στήριξης](#).
- 4 Επανατοποθετήστε το [πίσω κάλυμμα](#).



Αφαίρεση της πλακέτας συστήματος



ΠΡΟΕΙΔΟΠΟΙΗΣΗ: Διαβάστε τις οδηγίες που παραλάβατε μαζί με τον υπολογιστή σας και αφορούν θέματα ασφάλειας προτού εκτελέσετε οποιαδήποτε εργασία στο εσωτερικό του και ακολουθήστε τα βήματα που παρατίθενται στην ενότητα [Πριν από την εκτέλεση εργασιών στο εσωτερικό του υπολογιστή σας](#). Μετά την εκτέλεση εργασιών στο εσωτερικό του υπολογιστή σας, ακολουθήστε τις οδηγίες που παρατίθενται στην ενότητα [Μετά την εκτέλεση εργασιών στο εσωτερικό του υπολογιστή σας](#). Για περισσότερες άριστες πρακτικές σε θέματα ασφάλειας ανατρέξτε στην αρχική σελίδα του ιστοτόπου για τη συμμόρφωση προς τις κανονιστικές διατάξεις στη διεύθυνση www.dell.com/regulatory_compliance.



ΣΗΜΕΙΩΣΗ: Η ετικέτα εξυπηρέτησης του υπολογιστή σας είναι αποθηκευμένη στην πλακέτα συστήματος. Αφού επανατοποθετήσετε την πλακέτα συστήματος, πρέπει να καταχωρίσετε την ετικέτα εξυπηρέτησης στο πρόγραμμα ρύθμισης του BIOS.



ΣΗΜΕΙΩΣΗ: Όποτε επανατοποθετείτε την πλακέτα συστήματος, καταργούνται όλες αλλαγές κάνατε στο BIOS χρησιμοποιώντας το πρόγραμμα ρύθμισης του BIOS. Αφού επανατοποθετήσετε την πλακέτα συστήματος, πρέπει να κάνετε ξανά τις ενδεδειγμένες αλλαγές.



ΣΗΜΕΙΩΣΗ: Προτού αποσυνδέσετε τα καλώδια από την πλακέτα συστήματος, σημειώστε τη θέση των συνδέσμων ώστε να μπορέσετε να επανασυνδέσετε σωστά τα καλώδια μετά την επανατοποθέτηση της πλακέτας συστήματος.

Προαπαιτούμενες ενέργειες

- 1 Αφαιρέστε το [πίσω κάλυμμα](#).
- 2 Αφαιρέστε τη [θωράκιση της πλακέτας συστήματος](#).
- 3 Αφαιρέστε τις [μονάδες μνήμης](#).
- 4 Αφαιρέστε τη [μονάδα δίσκου στερεάς κατάστασης](#).
- 5 Αφαιρέστε την [κάρτα ασύρματης επικοινωνίας](#).

- 6 Αφαιρέστε την [ψύκτρα](#).
- 7 Αφαιρέστε τον [επεξεργαστή](#).

Διαδικασία

ΣΗΜΕΙΩΣΗ: Για να αποσοβηθεί κάθε κίνδυνος να πάθουν ζημιά τα καλώδια, φροντίστε να τα αποδεσμεύετε από τους οδηγούς της διαδρομής τους.

- 1 Αποσυνδέστε το καλώδιο τροφοδοσίας του ανεμιστήρα (FAN_SYS) από την πλακέτα συστήματος.
- 2 Χρησιμοποιώντας τη γλωττίδα, αποσυνδέστε το καλώδιο της οθόνης (MB-DISPC) από την πλακέτα συστήματος.
- 3 Ανοίξτε το μάνταλο και αποσυνδέστε το καλώδιο της πλακέτας του κουμπιού λειτουργίας (OSDC1) από την πλακέτα συστήματος.
- 4 Πιέστε το μάνταλο και αποσυνδέστε το καλώδιο τροφοδοσίας (MB-DCPWR) από την πλακέτα συστήματος.
- 5 Χρησιμοποιώντας τη γλωττίδα, αποσυνδέστε το καλώδιο δεδομένων της μονάδας σκληρού δίσκου (SATA0) από την πλακέτα συστήματος.



- 6** Χρησιμοποιώντας τη γλωττίδα αποσυνδέστε το καλώδιο I/O (RUSB1) από την πλακέτα συστήματος.
- 7** Αποσυνδέστε το καλώδιο τροφοδοσίας του σκληρού δίσκου (SATA_PWR1) από την πλακέτα συστήματος.
- 8** Χρησιμοποιώντας τη γλωττίδα, αποσυνδέστε το καλώδιο USB Type-C (MB-TYPEC1) από την πλακέτα συστήματος.
- 9** Ανοίξτε το μάνταλο και αποσυνδέστε το καλώδιο της πλακέτας I/O (LAUOC1) από την πλακέτα συστήματος.
- 10** Αποσυνδέστε το καλώδιο τροφοδοσίας της πλακέτας I/O (RPWRC1) από την πλακέτα συστήματος.
- 11** Αποσυνδέστε το καλώδιο subwoofer (WOOF1) από την πλακέτα συστήματος.
- 12** Αποσυνδέστε το καλώδιο των ηχείων (SPEAKER) από την πλακέτα συστήματος.
- 13** Αποσυνδέστε το καλώδιο της μονάδας ανάγνωσης κάρτας πολυμέσων (SDRDC1) από την πλακέτα συστήματος.
- 14** Αποσυνδέστε το καλώδιο της πλαϊνής πλακέτας I/O (MB-SUSBC) από την πλακέτα συστήματος.
- 15** Αποσυνδέστε το καλώδιο της κάμερας (WEBCAM) από την πλακέτα συστήματος.

- 16** Αποσυνδέστε το καλώδιο μικροφώνου (DMIC1) από την πλακέτα συστήματος.

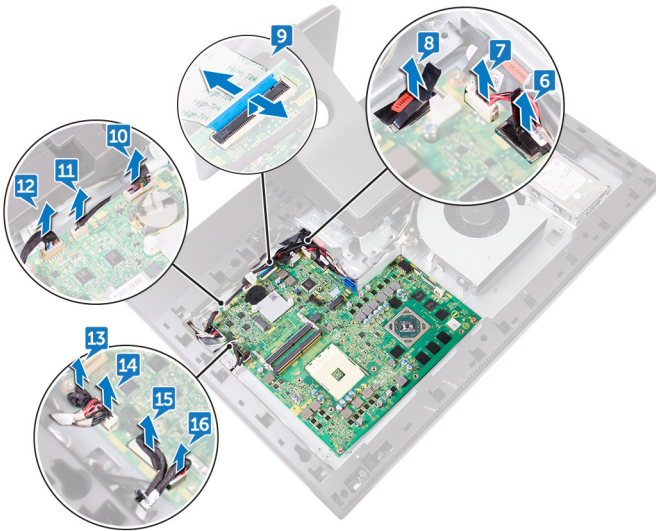

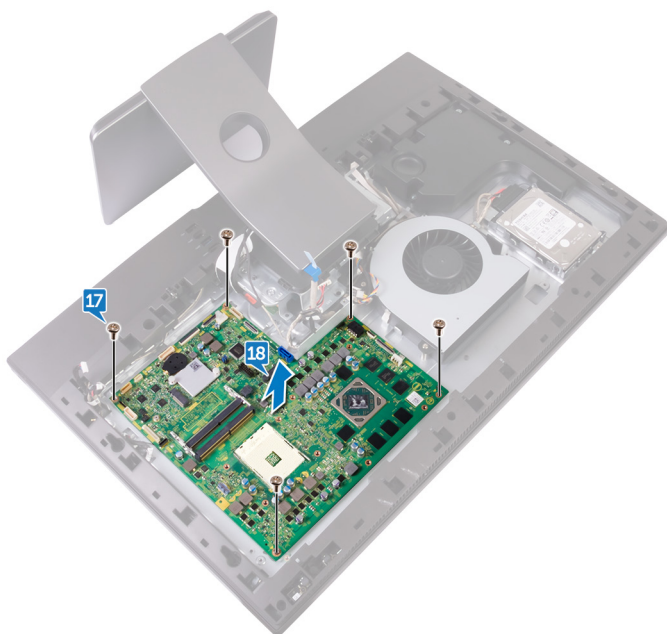

- 17** Αφαιρέστε τις πέντε βίδες (M3x5) που συγκρατούν την πλακέτα συστήματος στο μεσαίο πλαίσιο.

- 18** Σηκώστε την πλακέτα συστήματος για να την αποσπάσετε από το μεσαίο πλαίσιο.



Επανατοποθέτηση της πλακέτας συστήματος

 **ΠΡΟΕΙΔΟΠΟΙΗΣΗ:** Διαβάστε τις οδηγίες που παραλάβατε μαζί με τον υπολογιστή σας και αφορούν θέματα ασφάλειας προτού εκτελέσετε οποιαδήποτε εργασία στο εσωτερικό του και ακολουθήστε τα βήματα που παρατίθενται στην ενότητα [Πριν από την εκτέλεση εργασιών στο εσωτερικό του υπολογιστή σας](#). Μετά την εκτέλεση εργασιών στο εσωτερικό του υπολογιστή σας, ακολουθήστε τις οδηγίες που παρατίθενται στην ενότητα [Μετά την εκτέλεση εργασιών στο εσωτερικό του υπολογιστή σας](#). Για περισσότερες άριστες πρακτικές σε θέματα ασφάλειας ανατρέξτε στην αρχική σελίδα του ιστοτόπου για τη συμμόρφωση προς τις κανονιστικές διατάξεις στη διεύθυνση www.dell.com/regulatory_compliance.

 **ΣΗΜΕΙΩΣΗ:** Η ετικέτα εξυπηρέτησης του υπολογιστή σας είναι αποθηκευμένη στην πλακέτα συστήματος. Αφού επανατοποθετήσετε την πλακέτα συστήματος, πρέπει να καταχωρίσετε την ετικέτα εξυπηρέτησης στο πρόγραμμα ρύθμισης του BIOS.

 **ΣΗΜΕΙΩΣΗ:** Όταν επανατοποθετείτε την πλακέτα συστήματος, καταργούνται όλες οι αλλαγές που κάνατε στο BIOS χρησιμοποιώντας το πρόγραμμα ρύθμισης του BIOS. Αφού επανατοποθετήσετε την πλακέτα συστήματος, πρέπει να κάνετε ξανά τις ενδεδειγμένες αλλαγές.

Διαδικασία

1. Ευθυγραμμίστε τις οπές για τις βίδες στην πλακέτα συστήματος με τις αντίστοιχες οπές στο μεσαίο πλαίσιο.
2. Επανατοποθετήστε τις πέντε βίδες (M3x5) που συγκρατούν την πλακέτα συστήματος στο μεσαίο πλαίσιο.



- 3 Συνδέστε το καλώδιο μικροφώνων (DMIC1), το καλώδιο της κάμερας (WEBCAM), το καλώδιο της πλαϊνής πλακέτας I/O (MB-SUSBC), το καλώδιο της μονάδας ανάγνωσης καρτών πολυμέσων (SDRDC1), το καλώδιο των ηχείων (SPEAKER), το καλώδιο του subwoofer (WOOF1), το καλώδιο τροφοδοσίας της πλακέτας I/O (RPWRC1), το καλώδιο της πλακέτας I/O (LAUOC1), το καλώδιο USB Type-C (MB-TYPEC1), το καλώδιο τροφοδοσίας της μονάδας σκληρού δίσκου (SATA_PWR1) και το καλώδιο I/O (RUSBC1) στους αντίστοιχους συνδέσμους στην πλακέτα συστήματος.
- 4 Συνδέστε το καλώδιο δεδομένων του σκληρού δίσκου (SATA0), το καλώδιο τροφοδοσίας (MB-DCPWR), το καλώδιο της πλακέτας του κουμπιού λειτουργίας (OSDC1), το καλώδιο οθόνης (MB-DISPC) και το καλώδιο τροφοδοσίας του ανεμιστήρα (FAN_SYS) στους αντίστοιχους συνδέσμους στην πλακέτα συστήματος.

Μετέπειτα απαιτούμενες ενέργειες

- 1 Επανατοποθετήστε τον [επεξεργαστή](#).
- 2 Επανατοποθετήστε την [ψύκτρα](#).
- 3 Επανατοποθετήστε την [κάρτα ασύρματης επικοινωνίας](#).
- 4 Επανατοποθετήστε τη [μονάδα δίσκου στερεάς κατάστασης](#).
- 5 Επανατοποθετήστε τις [μονάδες μνήμης](#).
- 6 Επανατοποθετήστε τη [θωράκιση της πλακέτας συστήματος](#).
- 7 Επανατοποθετήστε το [πίσω κάλυμμα](#).

Αφαίρεση του μεσαίου πλαισίου



ΠΡΟΕΙΔΟΠΟΙΗΣΗ: Διαβάστε τις οδηγίες που παραλάβατε μαζί με τον υπολογιστή σας και αφορούν θέματα ασφάλειας προτού εκτελέσετε οποιαδήποτε εργασία στο εσωτερικό του και ακολουθήστε τα βήματα που παρατίθενται στην ενότητα [Πριν από την εκτέλεση εργασιών στο εσωτερικό του υπολογιστή σας](#). Μετά την εκτέλεση εργασιών στο εσωτερικό του υπολογιστή σας, ακολουθήστε τις οδηγίες που παρατίθενται στην ενότητα [Μετά την εκτέλεση εργασιών στο εσωτερικό του υπολογιστή σας](#). Για περισσότερες άριστες πρακτικές σε θέματα ασφάλειας ανατρέξτε στην αρχική σελίδα του ιστοτόπου για τη συμμόρφωση προς τις κανονιστικές διατάξεις στη διεύθυνση www.dell.com/regulatory_compliance.

Προαπαιτούμενες ενέργειες

- 1 Αφαιρέστε το [πίσω κάλυμμα](#).
- 2 Αφαιρέστε τη [βάση στήριξης](#).
- 3 Αφαιρέστε τον [σκληρό δίσκο](#).
- 4 Αφαιρέστε το [εσωτερικό πλαίσιο](#).
- 5 Αφαιρέστε την [κάμερα](#).
- 6 Αφαιρέστε τα [μικρόφωνα](#).
- 7 Αφαιρέστε την [πλακέτα του κουμπιού λειτουργίας](#).
- 8 Αφαιρέστε την [μπροσινή στεφάνη συγκράτησης](#).
- 9 Αφαιρέστε τη [μονάδα ανάγνωσης καρτών πολυμέσων](#).
- 10 Αφαιρέστε την [πλαϊνή πλακέτα I/O](#).
- 11 Αφαιρέστε τη [θωράκιση της πλακέτας συστήματος](#).
- 12 Αφαιρέστε τον [ανεμιστήρα](#).
- 13 Αφαιρέστε τα [ηχεία](#).
- 14 Αφαιρέστε το [υπογούφερ](#).
- 15 Αφαιρέστε την [κάρτα ασύρματης επικοινωνίας](#).
- 16 Αφαιρέστε την [ψύκτρα](#).



- 17 Αφαιρέστε το [υποστήριγμα πλακέτας I/O](#).
- 18 Αφαιρέστε την [πλακέτα I/O](#).
- 19 Αφαιρέστε την [πλακέτα συστήματος](#).

Διαδικασία

- 1 Πιέστε τις γλωπτίδες στο καλώδιο του μετατροπέα οθόνης (CONVERTER) και αποσυνδέστε το καλώδιο από το πλαίσιο της οθόνης μέσα από την υποδοχή του στο μεσαίο πλαίσιο.
- 2 Αφαιρέστε τις οκτώ βίδες (M3x5) που συγκρατούν το μεσαίο πλαίσιο στο πλαίσιο της οθόνης.
- 3 Ανασηκώστε απαλά το μεσαίο πλαίσιο για να το αποσπάσετε από το πλαίσιο της οθόνης υπό γωνία.
- 4 Σπρώξτε το καλώδιο του πλαισίου οθόνης (EDPCN1) μέσα στην υποδοχή στο μεσαίο πλαίσιο.

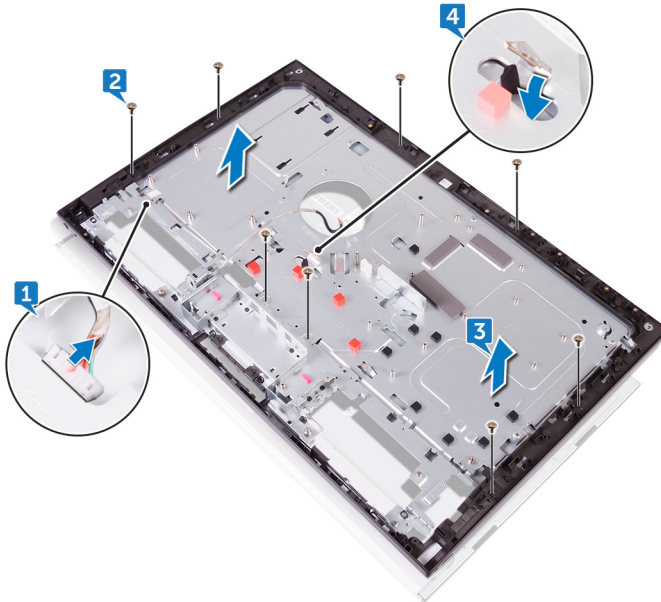

Επανατοποθέτηση του μεσαίου πλαισίου

 **ΠΡΟΕΙΔΟΠΟΙΗΣΗ:** Διαβάστε τις οδηγίες που παραλάβατε μαζί με τον υπολογιστή σας και αφορούν θέματα ασφάλειας προτού εκτελέσετε οποιαδήποτε εργασία στο εσωτερικό του και ακολουθήστε τα βήματα που παρατίθενται στην ενότητα [Πριν από την εκτέλεση εργασιών στο εσωτερικό του υπολογιστή σας](#). Μετά την εκτέλεση εργασιών στο εσωτερικό του υπολογιστή σας, ακολουθήστε τις οδηγίες που παρατίθενται στην ενότητα [Μετά την εκτέλεση εργασιών στο εσωτερικό του υπολογιστή σας](#). Για περισσότερες άριστες πρακτικές σε θέματα ασφάλειας ανατρέξτε στην αρχική σελίδα του ιστοτόπου για τη συμμόρφωση προς τις κανονιστικές διατάξεις στη διεύθυνση www.dell.com/regulatory_compliance.

Διαδικασία

- 1 Σπρώξτε το καλώδιο του πλαισίου οθόνης (EDPCN1) μέσα στην υποδοχή στο μεσαίο πλαίσιο.



- 2 Ευθυγραμμίζοντας το πλαίσιο οθόνης στην υποδοχή του μεσαίου πλαισίου, σύρετε το πλαίσιο οθόνης μέσα στην υποδοχή στο μεσαίο πλαίσιο.



- 3** Επανατοποθετήστε τις τρεις βίδες (M3x5) που συγκρατούν το μεσαίο πλαίσιο στο πλαίσιο οθόνης, μία προς μία.

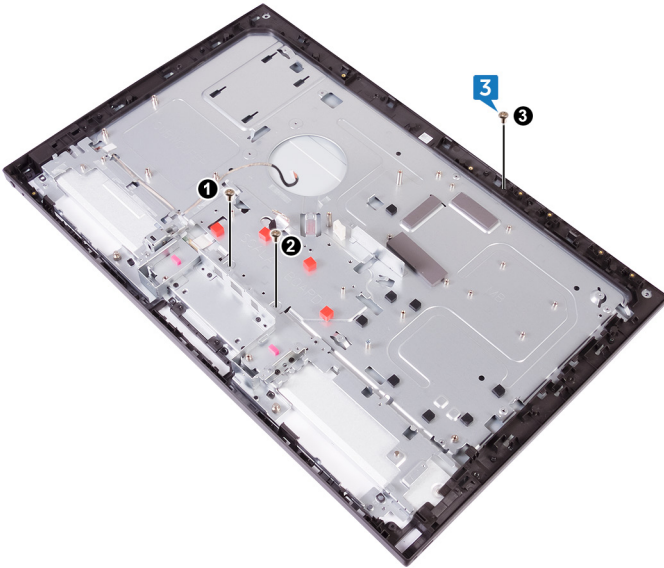

- 4** Επανατοποθετήστε τις υπόλοιπες πέντε βίδες (M3x5) που συγκρατούν το μεσαίο πλαίσιο στο πλαίσιο της οθόνης.

- 5 Συνδέστε το καλώδιο του μετατροπέα οθόνης (CONVERTER) στο πλαίσιο της οθόνης περνώντας το μέσα από την υποδοχή στο μεσαίο πλαίσιο.

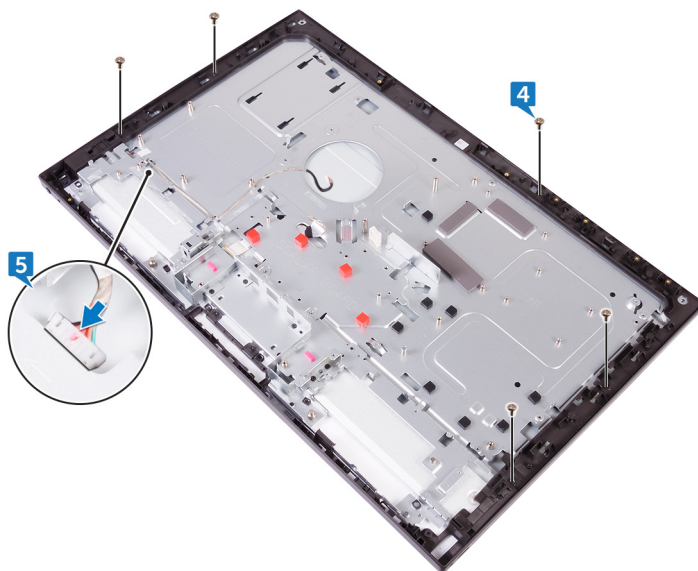

Μετέπειτα απαιτούμενες ενέργειες

- 1 Επανατοποθετήστε την [πλακέτα συστήματος](#).
- 2 Επανατοποθετήστε την [πλακέτα I/O](#).
- 3 Επανατοποθετήστε το [υποστήριγμα πλακέτας I/O](#).
- 4 Επανατοποθετήστε την [ψύκτρα](#).
- 5 Επανατοποθετήστε την [κάρτα ασύρματης επικοινωνίας](#).
- 6 Επανατοποθετήστε το [υπογούφερ](#).
- 7 Επανατοποθετήστε τα [ηχεία](#).
- 8 Επανατοποθετήστε τον [ανεμιστήρα](#).
- 9 Επανατοποθετήστε τη [θωράκιση της πλακέτας συστήματος](#).
- 10 Επανατοποθετήστε την [πλαϊνή πλακέτα I/O](#).
- 11 Επανατοποθετήστε τη [μονάδα ανάγνωσης καρτών πολυμέσων](#).
- 12 Επανατοποθετήστε την [μπροστινή στεφάνη συγκράτησης](#).
- 13 Επανατοποθετήστε την [πλακέτα του κουμπιού λειτουργίας](#).

- 14 Επανατοποθετήστε τα [μικρόφωνα](#).
- 15 Επανατοποθετήστε την [κάμερα](#).
- 16 Επανατοποθετήστε το [εσωτερικό πλαίσιο](#).
- 17 Επανατοποθετήστε τον [σκληρό δίσκο](#).
- 18 Επανατοποθετήστε τη [βάση στήριξης](#).
- 19 Επανατοποθετήστε το [πίσω κάλυμμα](#).



Αφαίρεση του πλαισίου της οθόνης



ΠΡΟΕΙΔΟΠΟΙΗΣΗ: Διαβάστε τις οδηγίες που παραλάβατε μαζί με τον υπολογιστή σας και αφορούν θέματα ασφάλειας προτού εκτελέσετε οποιαδήποτε εργασία στο εσωτερικό του και ακολουθήστε τα βήματα που παρατίθενται στην ενότητα [Πριν από την εκτέλεση εργασιών στο εσωτερικό του υπολογιστή σας](#). Μετά την εκτέλεση εργασιών στο εσωτερικό του υπολογιστή σας, ακολουθήστε τις οδηγίες που παρατίθενται στην ενότητα [Μετά την εκτέλεση εργασιών στο εσωτερικό του υπολογιστή σας](#). Για περισσότερες άριστες πρακτικές σε θέματα ασφάλειας ανατρέξτε στην αρχική σελίδα του ιστοτόπου για τη συμμόρφωση προς τις κανονιστικές διατάξεις στη διεύθυνση www.dell.com/regulatory_compliance.

Προαπαιτούμενες ενέργειες

- 1 Αφαιρέστε το [πίσω κάλυμμα](#).
- 2 Αφαιρέστε τη [βάση στήριξης](#).
- 3 Αφαιρέστε το [εσωτερικό πλαίσιο](#).
- 4 Αφαιρέστε το [υποστήριγμα πλακέτας I/O](#).
- 5 Αφαιρέστε την [πλακέτα I/O](#).

Διαδικασία

- 1 Αποσυνδέστε το καλώδιο του μετατροπέα οθόνης (CONVERTER) από το πλαίσιο της οθόνης.

- 2 Σπρώξτε το καλώδιο του πλαισίου οθόνης (EDPCN1) μέσα στο κανάλι διαδρομής στο μεσαίο πλαίσιο.

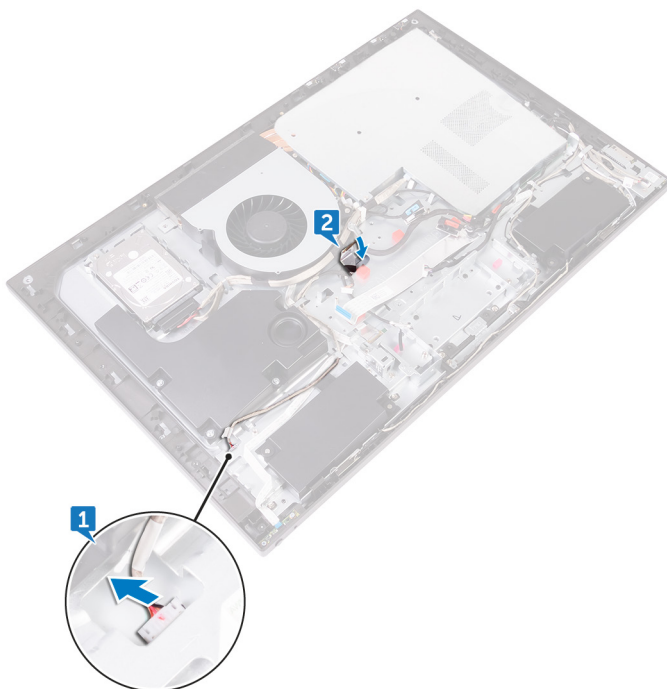

- 3** Αφαιρέστε τις οκτώ βίδες (M3x5) που συγκρατούν το μεσαίο πλαίσιο στο πλαίσιο της οθόνης.

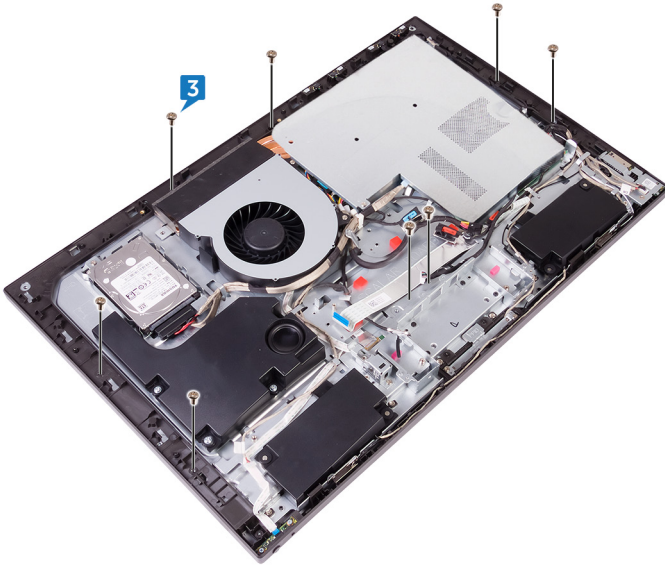

- 4** Ανασηκώστε τη διάταξη του μεσαίου πλαισίου υπό γωνία από την πάνω πλευρά.

- 5 Σύρετε και ανασηκώστε τη διάταξη του μεσαίου πλαισίου για να την αποσπάσετε από το πλαίσιο της οθόνης.



Επανατοποθέτηση του πλαισίου της οθόνης

 **ΠΡΟΕΙΔΟΠΟΙΗΣΗ:** Διαβάστε τις οδηγίες που παραλάβατε μαζί με τον υπολογιστή σας και αφορούν θέματα ασφάλειας προτού εκτελέσετε οποιαδήποτε εργασία στο εσωτερικό του και ακολουθήστε τα βήματα που παρατίθενται στην ενότητα [Πριν από την εκτέλεση εργασιών στο εσωτερικό του υπολογιστή σας](#). Μετά την εκτέλεση εργασιών στο εσωτερικό του υπολογιστή σας, ακολουθήστε τις οδηγίες που παρατίθενται στην ενότητα [Μετά την εκτέλεση εργασιών στο εσωτερικό του υπολογιστή σας](#). Για περισσότερες άριστες πρακτικές σε θέματα ασφάλειας ανατρέξτε στην αρχική σελίδα του ιστοτόπου για τη συμμόρφωση προς τις κανονιστικές διατάξεις στη διεύθυνση www.dell.com/regulatory_compliance.

Διαδικασία

- 1 Τοποθετήστε το πλαίσιο της οθόνης στη διάταξη μεσαίου πλαισίου και δρομολογήστε το καλώδιο της οθόνης περνώντας το μέσα από το κανάλι διαδρομής στο μεσαίο πλαίσιο.

- 2 Σύρτε το καλώδιο του πλαισίου της οθόνης (EDPCN1) μέσα στη διάταξη του μεσαίου πλαισίου.

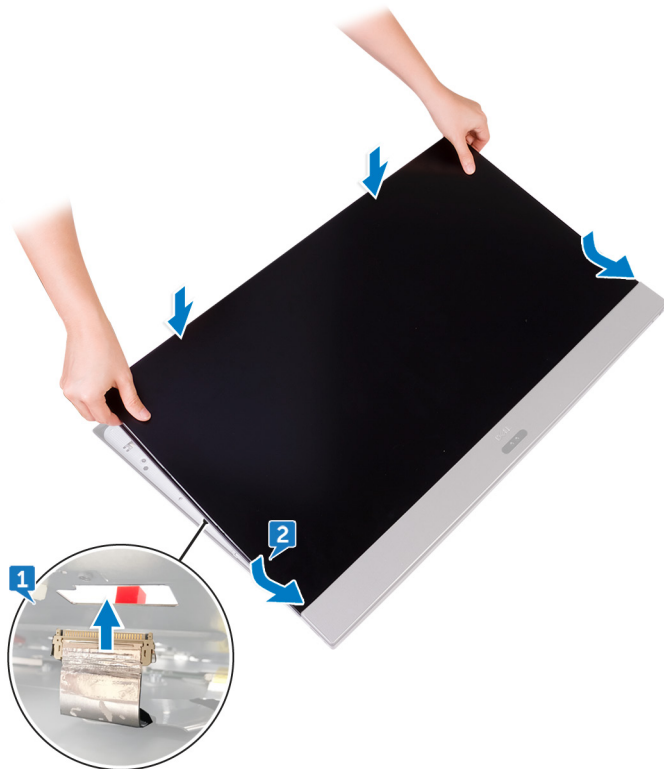

- 3** Επανατοποθετήστε τις τρεις βίδες (M3x5) που συγκρατούν το μεσαίο πλαίσιο στο πλαίσιο της οθόνης τη μία μετά την άλλη (με τη σειρά που υποδεικνύεται στην εικόνα).

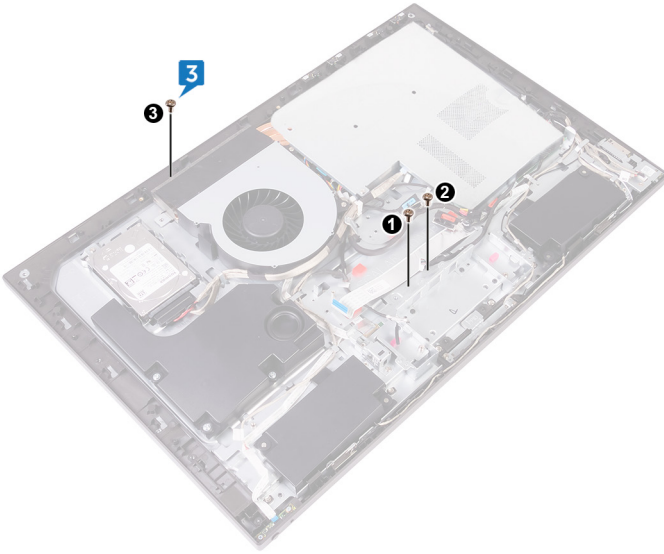

- 4 Επανατοποθετήστε τις πέντε βίδες (M3x5) που συγκρατούν το μεσαίο πλαίσιο στο πλαίσιο της οθόνης.



- 5 Συνδέστε το καλώδιο του μετατροπέα οθόνης (CONVERTER) στο πλαίσιο της οθόνης.

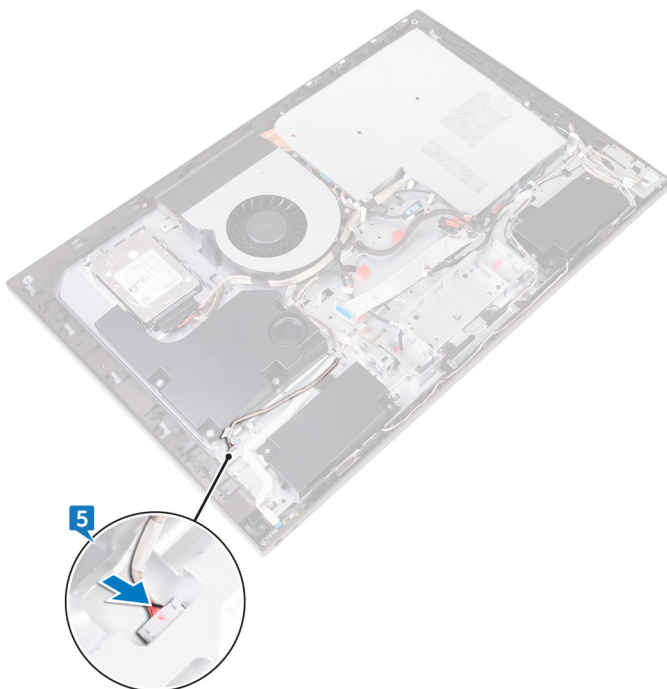

Μετέπειτα απαιτούμενες ενέργειες

- 1 Επανατοποθετήστε την [πλακέτα I/O](#).
- 2 Επανατοποθετήστε το [υποστήριγμα πλακέτας I/O](#).
- 3 Επανατοποθετήστε το [εσωτερικό πλαίσιο](#).
- 4 Επανατοποθετήστε τη [βάση στήριξης](#).
- 5 Επανατοποθετήστε το [πίσω κάλυμμα](#).



Αναβάθμιση του BIOS

Όταν υπάρχει διαθέσιμη ενημερωμένη έκδοση ή όταν αντικαταστήσετε την πλακέτα συστήματος, ίσως χρειαστεί να αναβαθμίσετε (ενημερώσετε) το BIOS. Για την αναβάθμιση του BIOS:

- 1 Ενεργοποιήστε τον υπολογιστή σας.
- 2 Επισκεφτείτε την ιστοσελίδα www.dell.com/support.
- 3 Κάντε κλικ στην επιλογή **Product support (Υποστήριξη προϊόντων)**, πληκτρολογήστε την ετικέτα εξυπηρέτησης του υπολογιστή σας και ύστερα κάντε κλικ στην επιλογή **Submit (Υποβολή)**.
 **ΣΗΜΕΙΩΣΗ:** Αν δεν έχετε την ετικέτα εξυπηρέτησης, χρησιμοποιήστε τη δυνατότητα αυτόματης ανίχνευσης ή περιηγηθείτε στα μοντέλα για να βρείτε το μοντέλο του υπολογιστή σας.
- 4 Κάντε κλικ στις επιλογές **Drivers & downloads** → **Find it myself**(Προγράμματα οδήγησης & στοιχεία λήψης > Θα το βρω μόνος/-η μου).
- 5 Επιλέξτε το λειτουργικό σύστημα που έχετε εγκατεστημένο στον υπολογιστή σας.
- 6 Προχωρήστε προς τα κάτω στη σελίδα με κύλιση και αναπτύξτε την επιλογή **BIOS**.
- 7 Κάντε κλικ στην επιλογή **Download (Λήψη)** ώστε να προχωρήσετε στη λήψη της πιο πρόσφατα ενημερωμένης έκδοσης του BIOS για τον υπολογιστή σας.
- 8 Αφού ολοκληρωθεί η λήψη, πλοηγηθείτε ως τον φάκελο όπου αποθηκεύσατε το αρχείο της ενημερωμένης έκδοσης του BIOS.
- 9 Κάντε διπλό κλικ στο εικονίδιο του αρχείου της ενημερωμένης έκδοσης του BIOS και ακολουθήστε τις οδηγίες που θα παρουσιαστούν στην οθόνη.

Πρόγραμμα ρύθμισης του BIOS

Επισκόπηση BIOS

-  **ΠΡΟΣΟΧΗ:** Αν δεν έχετε μεγάλη εμπειρία στη χρήση υπολογιστή, μην αλλάξετε τις ρυθμίσεις στο πρόγραμμα ρύθμισης του BIOS. Ορισμένες αλλαγές μπορεί να προκαλέσουν την εσφαλμένη λειτουργία του υπολογιστή σας.
-  **ΣΗΜΕΙΩΣΗ:** Προτού αλλάξετε τις ρυθμίσεις στο πρόγραμμα ρύθμισης του BIOS, συνιστούμε να σημειώσετε τις πληροφορίες που θα βρείτε στην οθόνη του προγράμματος ρύθμισης του BIOS γιατί θα σας φανούν χρήσιμες στο μέλλον.

Χρησιμοποιήστε το πρόγραμμα ρύθμισης του BIOS για τους εξής σκοπούς:

- Για να βρείτε πληροφορίες όσον αφορά το υλικό που είναι εγκατεστημένο στον υπολογιστή σας, π.χ. το μέγεθος της RAM και του σκληρού δίσκου.
- Για να αλλάξετε τις πληροφορίες όσον αφορά τη διάρθρωση του συστήματος
- Να ορίσετε ή να αλλάξετε μια επιλογή που επιλέγεται από τον χρήστη, όπως ο κωδικός πρόσβασης χρήστη, ο τύπος του σκληρού δίσκου που είναι εγκατεστημένος και η ενεργοποίηση ή απενεργοποίηση βασικών συσκευών.

Είσοδος στο πρόγραμμα ρύθμισης του BIOS

- 1 Ενεργοποιήστε (ή επανεκκινήστε) τον υπολογιστή σας.

- 2 Στη διάρκεια της διαδικασίας POST, όταν παρουσιαστεί το λογότυπο της DELL, περιμένετε ωστόσο εμφανιστεί η προτροπή για την εντολή F2 και ύστερα πιέστε αμέσως το πλήκτρο F2.

 **ΣΗΜΕΙΩΣΗ:** Η προτροπή για την εντολή F2 υποδεικνύει ότι το πληκτρολόγιο έχει τεθεί σε λειτουργία. Η εν λόγω προτροπή ενδέχεται να εμφανιστεί πολύ γρήγορα οπότε πρέπει να έχετε το νου σας για να πιέσετε αμέσως το πλήκτρο F2. Αν πιέσετε το πλήκτρο F2 προτού εμφανιστεί η προτροπή, δεν θα ισχύσει η εντολή. Αν περιμένετε πάρα πολλή ώρα και εμφανίζεται το λογότυπο του λειτουργικού συστήματος, συνεχίστε να περιμένετε ωστόσο δείτε την επιφάνεια εργασίας. Ύστερα απενεργοποιήστε τον υπολογιστή σας και προσπαθήστε ξανά.

Επιλογές στο πρόγραμμα ρύθμισης του συστήματος

 **ΣΗΜΕΙΩΣΗ:** Ανάλογα με τον υπολογιστή σας και τις εγκατεστημένες συσκευές, ενδέχεται να μην εμφανίζονται όλα τα στοιχεία που παρατίθενται στην ενότητα αυτή.

Πίνακας 3. Πληροφορίες συστήματος

Main (Κύριες πληροφορίες) — System Information (Πληροφορίες συστήματος)

System Time	Παρουσιάζεται η τρέχουσα ώρα σε μορφότυπο ωω:λλ:δδ (ώρα/λεπτό/δευτερόλεπτο).
System Date	Παρουσιάζεται η τρέχουσα ημερομηνία σε μορφότυπο μμ/ηη/εεεε (μήνας/ημέρα/έτος).
BIOS Version	Παρουσιάζεται ο αριθμός της έκδοσης του BIOS.
Product Name	Παρουσιάζεται το μοντέλο του υπολογιστή.
Service Tag	Παρουσιάζεται το στοιχείο Service Tag (Ετικέτα εξυπηρέτησης) του υπολογιστή.
Asset Tag	Παρουσιάζει την ετικέτα περιουσιακού στοιχείου για τον υπολογιστή όταν υπάρχει.
CPU Type	Παρουσιάζεται ο τύπος της κεντρικής μονάδας επεξεργασίας (CPU).



Main (Κύριες πληροφορίες) — System Information (Πληροφορίες συστήματος)

CPU Speed	Παρουσιάζεται η ταχύτητα της κεντρικής μονάδας επεξεργασίας (CPU).
CPU ID	Παρουσιάζεται ο κωδικός αναγνώρισης της κεντρικής μονάδας επεξεργασίας (CPU).
CPU Cache	
L1 Cache	Παρουσιάζεται το μέγεθος της κρυφής μνήμης (cache) L1 της CPU.
Προσωρινή αποθηκευτική μνήμη L2	Παρουσιάζεται το μέγεθος της κρυφής μνήμης (cache) L2 της CPU.
Κρυφή μνήμη (Cache) στάθμης 3 (L3)	Παρουσιάζεται το μέγεθος της κρυφής μνήμης (cache) L3 της CPU.
First HDD	Παρουσιάζεται ο τύπος και η χωρητικότητα της μονάδας σκληρού δίσκου που είναι συνδεδεμένη στον σύνδεσμο SATA 1.
Second HDD	Παρουσιάζεται ο τύπος και η χωρητικότητα της μονάδας σκληρού δίσκου που είναι συνδεδεμένη στον σύνδεσμο SATA 2.
AC Adapter Type	Παρουσιάζεται ο τύπος του προσαρμογέα ισχύος.
System Memory	Παρουσιάζεται η μνήμη του συστήματος.
Memory Speed	Παρουσιάζεται η ταχύτητα της μνήμης σε MHz.

Πίνακας 4. Processor Configuration (Διάρθρωση επεξεργαστή)

Advanced (Για προχωρημένους) — Processor Configuration (Διαμόρφωση επεξεργαστή)

PowerNow Enable	Δραστηκοποιήστε τη δυνατότητα PowerNow για τον επεξεργαστή. Προεπιλεγμένη ρύθμιση: Enabled (Δραστηκοποιημένη επιλογή).
Virtualization	Καθορίστε αν η οθόνη κάποιας εικονικής μηχανής (Virtual Machine Monitor (VMM)) μπορεί να αξιοποιεί τις πρόσθετες

Advanced (Για προχωρημένους) — Processor Configuration (Διαμόρφωση επεξεργαστή)

	<p>δυνατότητες υλισμικού που παρέχονται από την τεχνολογία εικονικοποίησης της Intel (Intel Virtualization).</p> <p>Προεπιλεγμένη ρύθμιση: Enabled (Δραστηκοποιημένη επιλογή).</p>
Integrated NIC	<p>Με την επιλογή αυτή μπορείτε να ελέγξετε τον ελεγκτή τοπικού δικτύου (LAN) που είναι ενσωματωμένος στο σύστημα.</p> <p>Προεπιλεγμένη ρύθμιση: Enabled (Δραστηκοποιημένη επιλογή).</p>
SATA Operation	<p>Με την επιλογή αυτή μπορείτε να διαρθρώσετε τον τρόπο λειτουργίας του ενσωματωμένου ελεγκτή του σκληρού δίσκου SATA.</p> <p>Προεπιλεγμένη ρύθμιση: AHCI.</p>
Adapter Warnings	<p>Δραστηκοποιήστε ή αδρανοποιήστε τις προειδοποιήσεις για τον προσαρμογέα.</p> <p>Προεπιλεγμένη ρύθμιση: Enabled (Δραστηκοποιημένη επιλογή).</p>

Πίνακας 5. Διάφορες συσκευές

Advanced (Για προχωρημένους) — Miscellaneous Devices (Διάφορες συσκευές)

BIOS Recovery from Hard Drive	<p>Η επιλογή αυτή επιτρέπει την αποκατάσταση από ορισμένες συνθήκες αλλοιωμένου BIOS από ένα αρχείο ανάκτησης στον κύριο σκληρό δίσκο του χρήστη.</p> <p>Προεπιλεγμένη ρύθμιση: Enabled (Δραστηκοποιημένη επιλογή).</p>
BIOS Auto-Recovery	<p>Δραστηκοποιήστε ή αδρανοποιήστε την αυτόματη αποκατάσταση του BIOS από ορισμένες συνθήκες αλλοιωμένου BIOS.</p> <p>Προεπιλεγμένη ρύθμιση: Disabled (Αδρανοποιημένη επιλογή).</p>
Always Perform Integrity Check	<p>Δραστηκοποιήστε ή αδρανοποιήστε τη λειτουργία του ελέγχου ακεραιότητας.</p> <p>Προεπιλεγμένη ρύθμιση: Disabled (Αδρανοποιημένη επιλογή).</p>



Πίνακας 6. Διαμόρφωση USB

Advanced (Για προχωρημένους) — USB Configuration (Διαμόρφωση USB)

Rear USB Ports	Δραστηκοποιήστε ή αδρανοποιήστε τις θύρες USB στην πίσω πλευρά του υπολογιστή σας. Προεπιλεγμένη ρύθμιση: Enabled (Δραστηκοποιημένη επιλογή).
Side USB Ports (Πλαϊνές θύρες USB)	Δραστηκοποιήστε ή αδρανοποιήστε τις θύρες USB στην πλαϊνή πλευρά του υπολογιστή σας. Προεπιλεγμένη ρύθμιση: Enabled (Δραστηκοποιημένη επιλογή).
USB debug	Δραστηκοποιήστε ή αδρανοποιήστε τη δυνατότητα αποσφαλμάτωσης της λειτουργίας USB. Προεπιλεγμένη ρύθμιση: Disabled (Αδρανοποιημένη επιλογή).

Πίνακας 7. Επιλογές τροφοδοσίας

Advanced (Για προχωρημένους) — Power Options (Επιλογές τροφοδοσίας)

Wake Up by Integrated LAN/WLAN	Αν δραστηκοποιηθεί η επιλογή αυτή, το σύστημα θα αφυπνίζεται με μήνυμα από το δίκτυο. Προεπιλεγμένη ρύθμιση: Disabled (Αδρανοποιημένη επιλογή).  ΣΗΜΕΙΩΣΗ: Η επιλογή αυτή μπορεί να δραστηκοποιηθεί μόνο εάν η λειτουργία Deep Sleep (Απόλυτη αδράνεια) οριστεί σε Disabled (Αδρανοποιημένη επιλογή).
AC Recovery	Επιλέξτε την ενέργεια στην οποία θα προβαίνει ο υπολογιστής όταν αποκατασταθεί η παροχή ισχύος. Προεπιλεγμένη ρύθμιση: Power off (Εκτός τροφοδοσίας).
Deep Sleep Control	Διαρθρώστε τις ρυθμίσεις για τη λειτουργία υποστήριξης Deep Sleep (Βαθύς ύπνος). Προεπιλεγμένη ρύθμιση: Enable in S4 and S5 (Δραστηκοποίηση σε S4 και S5).
USB Wake Support	Δραστηκοποιήστε τις συσκευές USB που θα αφυπνίζουν τον υπολογιστή από την κατάσταση αναμονής. Προεπιλεγμένη ρύθμιση: Disabled (Αδρανοποιημένη επιλογή).

Advanced (Για προχωρημένους) — Power Options (Επιλογές τροφοδοσίας)

USB PowerShare in S4/S5 State (USB PowerShare σε κατάσταση S4/S5) Δραστηριοποιήστε ή αδρανοποιήστε τη λειτουργία USB PowerShare σε κατάσταση S4/S5.
Προεπιλεγμένη ρύθμιση: Disabled (Αδρανοποιημένη επιλογή).

USB PowerShare in Sleep State (USB PowerShare σε κατάσταση αδράνειας) Δραστηριοποιήστε ή αδρανοποιήστε τη λειτουργία USB PowerShare σε κατάσταση αδράνειας.
Προεπιλεγμένη ρύθμιση: Normal (Κανονικό).

Auto Power On (Αυτόματη ενεργοποίηση) Δραστηριοποιήστε ή αδρανοποιήστε την αυτόματη έναρξη λειτουργίας του υπολογιστή.
Προεπιλεγμένη ρύθμιση: Disabled (Αδρανοποιημένη επιλογή).

Auto Power On Mode Καθορίστε την αυτόματη ενεργοποίηση του υπολογιστή κάθε μέρα ή σε μια προεπιλεγμένη ημερομηνία.



ΣΗΜΕΙΩΣΗ: Μπορείτε να διαμορφώσετε την επιλογή αυτή μόνο αν η λειτουργία Auto Power On (Αυτόματη ενεργοποίηση) έχει οριστεί σε Enabled Everyday (Κάθε μέρα) ή Selected Day (Επιλεγμένη ημέρα) [η προεπιλογή είναι Selected Day (Επιλεγμένη ημέρα)].

Auto Power On Date Ορίστε την ημερομηνία που πρέπει να ενεργοποιείται αυτόματα ο υπολογιστής.



ΣΗΜΕΙΩΣΗ: Μπορείτε να διαμορφώσετε την επιλογή αυτή μόνο αν η λειτουργία Auto Power On (Αυτόματη ενεργοποίηση) έχει οριστεί σε Enabled to 31 (Δραστηριοποιημένη 1 έως 31) (η προεπιλογή είναι 15).

Numlock Key Δραστηριοποιήστε ή αδρανοποιήστε το πλήκτρο Numlock.
Προεπιλεγμένη ρύθμιση: Enabled (Δραστηριοποιημένη επιλογή).



Πίνακας 8. SupportAssist System Resolution (Επίλυση προβλημάτων συστήματος μέσω της εφαρμογής SupportAssist)

Advanced (Για προχωρημένους) — SupportAssist System Resolution (Επίλυση προβλημάτων συστήματος μέσω της εφαρμογής SupportAssist)

Auto OS Recovery Threshold	Ελέγξτε τη ροή αυτόματης εκκίνησης για τη SupportAssist System Resolution Console (Κονσόλα SupportAssist όπου επιλύονται τα προβλήματα του συστήματος) και για το εργαλείο OS Recovery (Αποκατάσταση λειτουργικού συστήματος) της Dell. Προεπιλεγμένη ρύθμιση: 2.
SupportAssist OS Recovery	Δραστικοποιήστε ή αδρανοποιήστε τη ροή εκκίνησης για το εργαλείο OS Recovery (Αποκατάσταση λειτουργικού συστήματος) της εφαρμογής SupportAssist. Προεπιλεγμένη ρύθμιση: Disabled (Αδρανοποιημένη επιλογή).

Πίνακας 9. Επιλογές ασφάλειας

Security (Ασφάλεια)

Admin Password	Παρουσιάζει τον κωδικό πρόσβασης διαχειριστή.
System Password	Παρουσιάζει τον κωδικό πρόσβασης στο σύστημα.
HDD1 Password	Παρουσιάζει τον κωδικό πρόσβασης HDD1.
Service Tag	Καθορίστε, αλλάξτε ή διαγράψτε το στοιχείο Service Tag (Ετικέτα εξυπηρέτησης).
Asset Tag	Καθορίστε, αλλάξτε ή διαγράψτε τις πληροφορίες στο στοιχείο Asset Tag (Ετικέτα περιουσιακού στοιχείου).
Admin Password	Καθορίστε, αλλάξτε ή διαγράψτε τον κωδικό πρόσβασης διαχειριστή.
System Password	Καθορίστε, αλλάξτε ή διαγράψτε τον κωδικό πρόσβασης στο σύστημα.
HDD1 Password	Καθορίστε, αλλάξτε ή διαγράψτε τον κωδικό πρόσβασης HDD1.
Password Change	Δραστικοποιήστε ή αδρανοποιήστε αλλαγές στους κωδικούς πρόσβασης στο σύστημα και στον σκληρό δίσκο όταν έχει καθοριστεί κωδικός πρόσβασης διαχειριστή.

Security (Ασφάλεια)

	Προεπιλεγμένη ρύθμιση: Permitted (Επιτρεπόμενη δυνατότητα).
Computrace	Δραστηκοποιήστε ή αδρανοποιήστε τη διεπαφή της μονάδας BIOS της προαιρετικής υπηρεσίας Computrace που παρέχει η Absolute Software. Προεπιλεγμένη ρύθμιση: Deactivate (Απενεργοποίηση).
Firmware TPM	Δραστηκοποιήστε ή αδρανοποιήστε τη λειτουργία Firmware TPM (TPM υλικολογισμικού). Προεπιλεγμένη ρύθμιση: Disabled (Αδρανοποιημένη επιλογή).
UEFI Firmware Capsule Updates	Δραστηκοποιήστε ή αδρανοποιήστε τις ενημερώσεις του BIOS μέσω πακέτων ενημέρωσης με κάψουλες UEFI. Προεπιλεγμένη ρύθμιση: Enabled (Δραστηκοποιημένη επιλογή).

Πίνακας 10. Επιλογές εκκίνησης

Boot (Εκκίνηση)

Secure Boot Control	Δραστηκοποιήστε ή αδρανοποιήστε τον έλεγχο ασφαλούς εκκίνησης. Προεπιλεγμένη ρύθμιση: Disabled (Αδρανοποιημένη επιλογή).  ΣΗΜΕΙΩΣΗ: Για τη δραστηκοποίηση αυτής της δυνατότητας, ο υπολογιστής πρέπει να βρίσκεται σε λειτουργία εκκίνησης UEFI.
Legacy Option ROMs	Δραστηκοποιήστε ή αδρανοποιήστε τη δυνατότητα Legacy Option ROMs (Προαιρετικές ROM παλαιού τύπου). Προεπιλεγμένη ρύθμιση: Enabled (Δραστηκοποιημένη επιλογή).
Boot List Option	Παρουσιάζονται οι διαθέσιμες επιλογές εκκίνησης.
Attempt Legacy Boot	Δραστηκοποιήστε ή αδρανοποιήστε τη λειτουργία απόπειρας εκκίνησης παλαιού τύπου. Προεπιλεγμένη ρύθμιση: Disabled (Αδρανοποιημένη επιλογή).

Πίνακας 11. Εκκίνηση παλαιού τύπου

Boot (Εκκίνηση) — LEGACY BOOT (Εκκίνηση παλαιού τύπου)	
Diskette drive (Μονάδα δισκέτας)	Παρουσιάζεται η ακολουθία εκκίνησης της μονάδας δισκέτας.
Σκληρός δίσκος	Παρουσιάζεται η ακολουθία εκκίνησης της μονάδας σκληρού δίσκου.
USB Storage Drive	Παρουσιάζεται η ακολουθία εκκίνησης της μονάδας αποθήκευσης USB.
CD/DVD/CD-RW Drive (Μονάδα CD/DVD/CD-RW)	Παρουσιάζεται η ακολουθία εκκίνησης της μονάδας οπτικού δίσκου.
Δίκτυο	Παρουσιάζεται η ακολουθία εκκίνησης της μονάδας δικτύου.

Πίνακας 12. Επιλογές εξόδου

Exit (Εξόδος)	
Exit Saving Changes	Εκτελέστε έξοδο από τη ρύθμιση του συστήματος και αποθήκευση των αλλαγών σας.
Save Change Without Exit	Αποθηκεύστε τις αλλαγές.
Exit Discarding Changes	Εκτελέστε έξοδο από τη ρύθμιση του συστήματος και φόρτωση των προηγούμενων τιμών για όλες τις επιλογές της ρύθμισης του συστήματος.
Load Optimal Defaults	Εκτελέστε φόρτωση των προεπιλεγμένων τιμών για όλες τις επιλογές της ρύθμισης του συστήματος.
Discard Changes	Εκτελέστε φόρτωση των προηγούμενων τιμών για όλες τις επιλογές της ρύθμισης του συστήματος.

Διαγραφή ξεχασμένων κωδικών πρόσβασης



ΠΡΟΕΙΔΟΠΟΙΗΣΗ: Διαβάστε τις οδηγίες που παραλάβατε μαζί με τον υπολογιστή σας και αφορούν θέματα ασφάλειας προτού εκτελέσετε οποιαδήποτε εργασία στο εσωτερικό του και ακολουθήστε τα βήματα που παρατίθενται στην ενότητα [Πριν από την εκτέλεση εργασιών στο εσωτερικό του υπολογιστή σας](#). Μετά την εκτέλεση εργασιών στο εσωτερικό του υπολογιστή σας, ακολουθήστε τις οδηγίες που παρατίθενται στην ενότητα [Μετά την εκτέλεση εργασιών στο εσωτερικό του υπολογιστή σας](#). Για περισσότερες άριστες πρακτικές σε θέματα ασφάλειας ανατρέξτε στην αρχική σελίδα του ιστοτόπου για τη συμμόρφωση προς τις κανονιστικές διατάξεις στη διεύθυνση www.dell.com/regulatory_compliance.

Προαπαιτούμενες ενέργειες

- 1 Αφαιρέστε το [πίσω κάλυμμα](#).
- 2 Αφαιρέστε τη [θωράκιση της πλακέτας συστήματος](#).

Διαδικασία



ΣΗΜΕΙΩΣΗ: Για πληροφορίες σχετικά με τη θέση του βραχυκυκλωτήρα, ανατρέξτε στην ενότητα «[Εξαρτήματα πλακέτας συστήματος](#)».

- 1 Αφαιρέστε το βύσμα του βραχυκυκλωτήρα από τις ακίδες του βραχυκυκλωτήρα κωδικών πρόσβασης.



- 2 Περιμένετε πέντε δευτερόλεπτα και ύστερα επανατοποθετήστε το βύσμα του βραχυκυκλωτήρα στην αρχική του θέση.

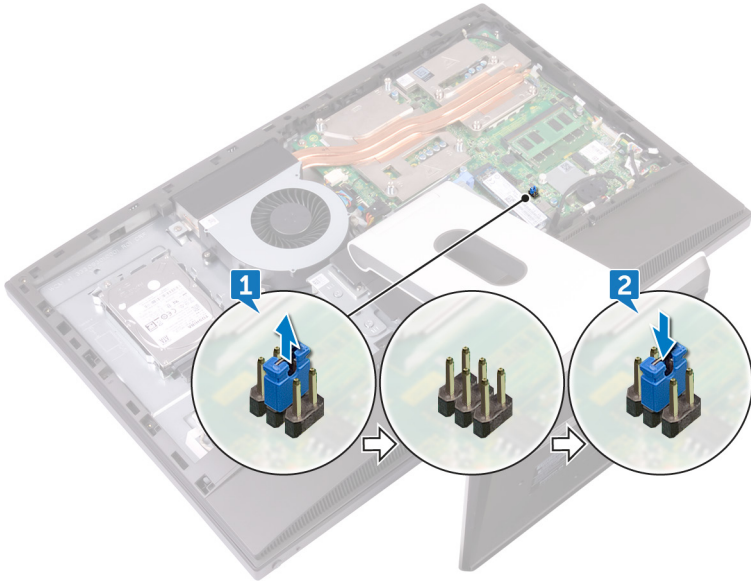

Μετάπειτα απαιτούμενες ενέργειες

- 1 Επανατοποθετήστε τη [θωράκιση της πλακέτας συστήματος](#).
- 2 Επανατοποθετήστε το [πίσω κάλυμμα](#).

Απαλοιφή ρυθμίσεων CMOS



ΠΡΟΕΙΔΟΠΟΙΗΣΗ: Διαβάστε τις οδηγίες που παραλάβατε μαζί με τον υπολογιστή σας και αφορούν θέματα ασφάλειας προτού εκτελέσετε οποιαδήποτε εργασία στο εσωτερικό του και ακολουθήστε τα βήματα που παρατίθενται στην ενότητα [Πριν από την εκτέλεση εργασιών στο εσωτερικό του υπολογιστή σας](#). Μετά την εκτέλεση εργασιών στο εσωτερικό του υπολογιστή σας, ακολουθήστε τις οδηγίες που παρατίθενται στην ενότητα [Μετά την εκτέλεση εργασιών στο εσωτερικό του υπολογιστή σας](#). Για περισσότερες άριστες πρακτικές σε θέματα ασφάλειας ανατρέξτε στην αρχική σελίδα του ιστοτόπου για τη συμμόρφωση προς τις κανονιστικές διατάξεις στη διεύθυνση www.dell.com/regulatory_compliance.

Προαπαιτούμενες ενέργειες

- 1 Αφαιρέστε το [πίσω κάλυμμα](#).
- 2 Αφαιρέστε τη [θωράκιση της πλακέτας συστήματος](#).

Διαδικασία



ΣΗΜΕΙΩΣΗ: Για περισσότερες πληροφορίες σχετικά με τη θέση του βραχυκυκλωτήρα επαναφοράς CMOS, ανατρέξτε στην ενότητα «[Εξαρτήματα πλακέτας συστήματος](#)».

- 1 Αφαιρέστε από τις ακίδες του βραχυκυκλωτήρα κωδικών πρόσβασης το βύσμα του και συνδέστε το στις ακίδες του βραχυκυκλωτήρα του CMOS.



- 2 Περιμένετε πέντε δευτερόλεπτα και επανατοποθετήστε το βύσμα του βραχυκυκλωτήρα στην αρχική του θέση.

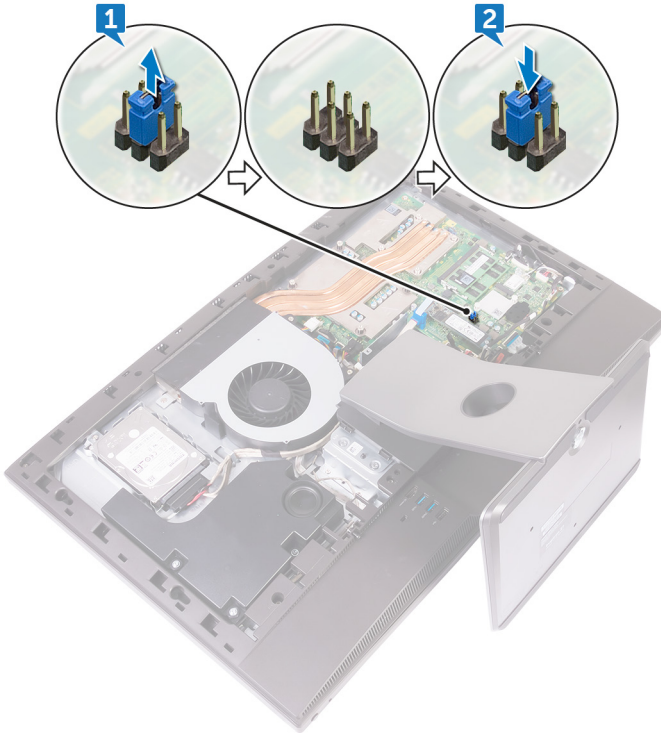

Μετάπειτα απαιτούμενες ενέργειες

- 1 Επανατοποθετήστε τη [θωράκιση της πλακέτας συστήματος](#).
- 2 Επανατοποθετήστε το [πίσω κάλυμμα](#).

Διαγνωστικά

Λυχνία κατάστασης τροφοδοσίας: Υποδεικνύει την κατάσταση της τροφοδοσίας.

Συνεχώς αναμμένη σε κεχριμπαρένιο χρώμα – Δεν είναι δυνατή η εκκίνηση του υπολογιστή από το λειτουργικό σύστημα. Αυτό υποδεικνύει αποτυχία του τροφοδοτικού ή κάποιας άλλης συσκευής.

Αναβοσβήνει σε κεχριμπαρένιο χρώμα – Δεν είναι δυνατή η εκκίνηση του υπολογιστή από το λειτουργικό σύστημα. Αυτό υποδεικνύει ότι το τροφοδοτικό λειτουργεί κανονικά, αλλά κάποια άλλη συσκευή έχει αποτύχει ή δεν είναι εγκατεστημένη όπως πρέπει.



ΣΗΜΕΙΩΣΗ: Δείτε τα μοτίβα της λυχνίας για να εξακριβώσετε ποια συσκευή έχει αποτύχει.

Σβηστή – Ο υπολογιστής είναι σε κατάσταση αδρανοποίησης ή είναι απενεργοποιημένος.

Η λυχνία για την κατάσταση της τροφοδοσίας αναβοσβήνει σε κεχριμπαρένιο χρώμα και ταυτόχρονα ακούγονται κωδικοί ηχητικού σήματος που υποδεικνύουν αποτυχίες.

Για παράδειγμα, η λυχνία τροφοδοσίας αναβοσβήνει δύο φορές σε κεχριμπαρένιο χρώμα, ακολουθεί μια παύση και ύστερα αναβοσβήνει τρεις φορές σε λευκό χρώμα και ακολουθεί μια παύση. Αυτό το μοτίβο 2,3 συνεχίζεται ως την απενεργοποίηση του υπολογιστή και υποδεικνύει ότι δεν βρέθηκε το είδωλο αποκατάστασης.

Ο πίνακας που ακολουθεί παρουσιάζει διάφορα μοτίβα των λυχνιών και τι υποδεικνύουν:

Πίνακας 13. Διαγνωστικές λυχνίες συστήματος

Μοτίβο λυχνιών	Περιγραφή προβλήματος
1	Πλακέτα συστήματος, αλλοίωση BIOS ή σφάλμα ROM
3	Πλακέτα συστήματος, σφάλμα chipset, αποτυχία ρολογιού, αποτυχία πύλης A20, αποτυχία Super I/O ή αποτυχία ελεγκτή πληκτρολογίου
4	Αποτυχία μνήμης ή RAM



Μοτίβο λυχνιών	Περιγραφή προβλήματος
5	αποτυχία μπαταρίας σε σχήμα νομίσματος
6	Αποτυχία GPU
7	Αποτυχία CPU
8	Αποτυχία οθόνης
3,6	Το είδωλο αποκατάστασης του BIOS δεν βρέθηκε.
3,7	Το είδωλο αποκατάστασης του BIOS βρέθηκε, αλλά δεν είναι έγκυρο.

Ο υπολογιστής ίσως εκπέμψει μια σειρά ηχητικών σημάτων κατά την εκκίνηση αν δεν είναι δυνατή η παρουσίαση των σφαλμάτων ή των προβλημάτων στην οθόνη. Οι επαναλαμβανόμενοι κωδικοί ηχητικού σήματος βοηθούν τον χρήστη να αντιμετωπίσει προβλήματα του υπολογιστή.

Λυχνία κατάστασης κάμερας: Υποδεικνύει αν χρησιμοποιείται η κάμερα.

- Συνεχώς αναμμένη σε λευκό χρώμα – Η κάμερα χρησιμοποιείται.
- Σβηστή – Η κάμερα δεν χρησιμοποιείται.

Λήψη βοήθειας και επικοινωνία με την Dell

Πόροι αυτοβοήθειας

Μπορείτε να βρείτε πληροφορίες και βοήθεια για τα προϊόντα και τις υπηρεσίες της Dell χρησιμοποιώντας τους εξής πόρους αυτοβοήθειας:

Πίνακας 14. Πόροι αυτοβοήθειας

Πληροφορίες για προϊόντα και υπηρεσίες της Dell

www.dell.com

Εφαρμογή Dell Help & Support (Βοήθεια & υποστήριξη της Dell)



Εφαρμογή Get started (Γρήγορα αποτελέσματα)



Πρόσβαση στη βοήθεια

Στο πεδίο αναζήτησης στα Windows πληκτρολογήστε τη φράση **Help and Support** (Βοήθεια και υποστήριξη) και πιέστε το πλήκτρο **Enter**.

Διαδικτυακή βοήθεια για το λειτουργικό σύστημα

www.dell.com/support/windows

www.dell.com/support/linux

Πληροφορίες για την αντιμετώπιση προβλημάτων, εγχειρίδια χρήστη, οδηγίες ρύθμισης, προδιαγραφές προϊόντων, ιστολόγια τεχνικής βοήθειας, προγράμματα οδήγησης, ενημερωμένες εκδόσεις λογισμικό και ούτω καθεξής.

www.dell.com/support.

Ενημερωθείτε για το λειτουργικό σας σύστημα, τη ρύθμιση και τη χρήση του

Ανατρέξτε στην ενότητα *Me and My Dell* (Εγώ και η Dell μου) στην





υπολογιστή σας, τη δημιουργία αντιγράφων ασφαλείας, τα διαγνωστικά και ούτω καθεξής.

ιστοσελίδα www.dell.com/support/manuals.

Επικοινωνία με την Dell

Αν θέλετε να επικοινωνήσετε με την Dell για θέματα πωλήσεων, τεχνικής υποστήριξης ή εξυπηρέτησης πελατών, ανατρέξτε στην ιστοσελίδα www.dell.com/contactdell.

-  **ΣΗΜΕΙΩΣΗ:** Η διαθεσιμότητα ποικίλλει ανά χώρα και προϊόν και ορισμένες υπηρεσίες ενδέχεται να μην είναι διαθέσιμες στη χώρα σας.
-  **ΣΗΜΕΙΩΣΗ:** Αν δεν έχετε ενεργή σύνδεση στο Ίντερνετ, μπορείτε να βρείτε τα στοιχεία επικοινωνίας στο τιμολόγιο αγοράς, στο δελτίο αποστολής, στον λογαριασμό σας ή στον κατάλογο προϊόντων της Dell.