

Inspiron 27 7000

Service manual

Computermodel: Inspiron 27-7775
Forordningsmodel: W16C
Forordningstype: W16C001



Bemærk, forsigtig og advarsel



BEMÆRK: En BEMÆRKNING angiver vigtige oplysninger om, hvordan du bruger produktet optimalt.



FORSIGTIG: FORSIGTIG angiver enten en mulig beskadigelse af hardware eller tab af data og oplyser dig om, hvordan du kan undgå dette problem.



ADVARSEL: ADVARSEL angiver risiko for tingskade, personskade eller død.

Copyright © 2017 Dell Inc. eller deres associerede selskaber. Alle rettigheder forbeholdes.

Dell, EMC, og andre varemærker er varemærker tilhørende Dell Inc. eller deres associerede selskaber. Andre varemærker kan være varemærker for deres respektive ejere.

2017 - 05

rev. A00

Indholdsfortegnelse

Før du udfører arbejde på computerens indvendige dele.....	11
Før du starter	11
Sikkerhedsinstruktioner.....	11
Anbefalet værktøj.....	12
Liste over skruer.....	13
Efter du har udført arbejde på computerens indvendige dele.....	15
Teknisk oversigt.....	16
Sådan ser computeren ud indvendigt.....	16
Systemkortkomponenter	17
Sådan fjernes bagdækslet.....	19
Procedure.....	19
Sådan genmonteres bagdækslet.....	21
Procedure.....	21
Sådan fjernes foden.....	22
Forudsætninger.....	22
Procedure.....	22
Sådan genmonteres foden.....	24
Procedure.....	24
Efterfølgende forudsætninger.....	24



Fjernelse harddisken.....	25
Forudsætninger.....	25
Procedure.....	25
Sådan genmonteres harddisken.....	28
Procedure.....	28
Efterfølgende forudsætninger.....	28
Sådan fjernes den inderste ramme.....	29
Forudsætninger.....	29
Procedure.....	30
Sådan genmonteres den inderste ramme.....	33
Procedure.....	33
Efterfølgende forudsætninger.....	33
Sådan fjernes kameraet.....	34
Forudsætninger.....	34
Procedure.....	34
Genplacering af kameraet.....	36
Procedure.....	36
Efterfølgende forudsætninger.....	36
Sådan fjernes mikrofonerne.....	37
Forudsætninger.....	37
Procedure.....	37
Sådan genmonteres mikrofonerne.....	39
Procedure.....	39
Efterfølgende forudsætninger.....	39

Sådan fjernes strømknappkortet.....	40
Forudsætninger.....	40
Procedure.....	40
Sådan genmonteres strømknappkortet.....	42
Procedure.....	42
Efterfølgende forudsætninger.....	42
Fjernelse af frontfacetten	43
Forudsætninger.....	43
Procedure.....	44
Genmontering af frontfacetten.....	46
Procedure.....	46
Efterfølgende forudsætninger.....	46
Sådan fjernes mediekortlæseren.....	47
Forudsætninger.....	47
Procedure.....	47
Sådan genmonteres mediekortlæseren.....	51
Procedure.....	51
Efterfølgende forudsætninger.....	51
Fjernelse af sidens I/O-kort.....	52
Forudsætninger.....	52
Procedure.....	52
Genmontering af sidens I/O-kort.....	54
Procedure.....	54
Efterfølgende forudsætninger.....	54



Sådan fjernes systemkortets skærm.....	55
Forudsætninger.....	55
Procedure.....	55
Sådan genmonteres systemkortets skærm.....	57
Procedure.....	57
Efterfølgende forudsætninger.....	57
Fjernelse af blæseren.....	58
Forudsætninger.....	58
Procedure.....	58
Genmontering af blæseren.....	60
Procedure.....	60
Efterfølgende forudsætninger.....	60
Sådan fjernes højttalerne.....	61
Forudsætninger.....	61
Procedure	61
Sådan genmonteres højttalerne.....	63
Procedure	63
Efterfølgende forudsætninger.....	63
Sådan fjernes subwooferen.....	64
Forudsætninger.....	64
Procedure	64
Sådan genmonteres subwooferen.....	66
Procedure	66
Efterfølgende forudsætninger.....	66

Sådan fjernes møntcellebatteriet.....	67
Forudsætninger.....	67
Procedure.....	67
Genmontering af møntcellebatteriet.....	69
Procedure.....	69
Efterfølgende forudsætninger.....	69
Fjernelse af hukommelsesmodulerne.....	70
Forudsætninger.....	70
Procedure.....	71
Genmontering af hukommelsesmodulerne.....	72
Procedure.....	72
Efterfølgende forudsætninger.....	72
Fjernelse af solid-state-drevet.....	73
Forudsætninger.....	73
Procedure.....	74
Genmontering af solid-state-drevet.....	75
Procedure.....	75
Efterfølgende forudsætninger.....	75
Fjernelse af trådløs-kortet.....	76
Forudsætninger.....	76
Procedure.....	77
Genmontering af trådløs-kortet.....	79
Procedure.....	79
Efterfølgende forudsætninger.....	80



Fjernelse af kølelegemet.....	81
Forudsætninger.....	81
Procedure.....	81
Genmontering af kølelegemet.....	83
Procedure.....	83
Efterfølgende forudsætninger.....	83
Sådan fjernes processoren.....	84
Forudsætninger.....	84
Procedure.....	85
Genmontering af processoren.....	86
Procedure.....	86
Efterfølgende forudsætninger.....	87
Fjernelse af I/O-beslaget.....	88
Forudsætninger.....	88
Procedure.....	88
Genmontering af I/O-beslaget.....	90
Procedure.....	90
Efterfølgende forudsætninger.....	90
Sådan fjernes I/O-kortet.....	91
Forudsætninger.....	91
Procedure.....	91
Sådan genmonteres I/O-kortet.....	95
Procedure.....	95
Efterfølgende forudsætninger.....	95

Fjernelse af systemkortet.....	96
Forudsætninger.....	96
Procedure.....	96
Genmontering af systemkortet.....	100
Procedure.....	100
Efterfølgende forudsætninger.....	100
Sådan fjernes midterrammen.....	102
Forudsætninger.....	102
Procedure.....	103
Sådan genmonteres midterrammen.....	104
Procedure.....	104
Efterfølgende forudsætninger.....	107
Sådan fjernes skærmpanelet.....	109
Forudsætninger.....	109
Procedure.....	109
Genmontering skærmpanelet.....	113
Procedure.....	113
Efterfølgende forudsætninger.....	117
Sådan opdateres BIOS'en.....	118
BIOS-installationsprogram.....	119
Oversigt over BIOS.....	119
Sådan åbnes BIOS-installationsprogrammet.....	119
Indstillinger i systeminstallationsmenuen.....	119
Rydning af glemte adgangskoder.....	125
Forudsætninger.....	125



Procedure.....	125
Efterfølgende forudsætninger.....	126
Rydning af CMOS-indstillinger.....	126
Forudsætninger.....	126
Procedure.....	127
Efterfølgende forudsætninger.....	127

Diagnostics (Diagnosticering)..... 128

Rekvirere hjælp og kontakte Dell..... 130

Selv-hjælpsressourcer.....	130
Kontakt Dell.....	131





Før du udfører arbejde på computerens indvendige dele



BEMÆRK: Billederne i dette dokument kan afvige fra din computer afhængigt af den bestilte konfiguration.

Før du starter

- 1 Gem og luk alle åbne filer, og luk alle åbne programmer.
- 2 Luk computeren ned. Klik på **Start** →  **Tænd/sluk** → **Luk computeren**.
 -  **BEMÆRK:** Hvis du bruger et andet operativsystem, se i dokumentationen for dit operativsystem for vejledning ved nedlukning.
- 3 Tag stikkene til computeren og alle tilsluttede enheder ud af stikkontakterne.
- 4 Frakobl alle tilsluttede netværksenheder og perifert udstyr så som tastatur, mus og skærm fra computeren.
- 5 Fjern alle mediekort og optiske diske fra computeren, hvis relevant.
- 6 Tryk på strømknappen i 5 sekunder, efter stikket er taget ud af stikkontakten, for at jordforbinde systemkortet.



FORSIGTIG: Anbring computeren på en flad, blød og ren overflade for at undgå at ridse skærmen.

- 7 Placer computeren med overfladen nedad.







Sikkerhedsinstruktioner

Følg sikkerhedsinstruktionerne med henblik på din egen sikkerhed og for at beskytte computeren og arbejdsmiljøet mod mulige skader.



ADVARSEL: Før du arbejder med computerens indvendige dele, skal du læse de sikkerhedsinstruktioner, der fulgte med computeren. For flere oplysninger om bedste praksis for sikkerhed, se hjemmesiden Regulatory Compliance på www.dell.com/regulatory_compliance.



-  **ADVARSEL:** Alle strømkilder frakobles, inden computerens dæksel eller paneler åbnes. Når du er færdig med at arbejde med computerens indre dele, skal du genmontere alle dæksler, paneler og skruer, inden der tilsluttes til en stikkontakt.
-  **FORSIGTIG:** Undgå, at computeren beskadiges ved at sikre et fladt og rent arbejdsbord.
-  **FORSIGTIG:** For at undgå at beskadige komponenter og kort, håndter dem ved kanterne og undgå at røre ved ben og kontakter.
-  **FORSIGTIG:** Du skal kun udføre fejlfinding og reparation som autoriseret eller under vejledning af Dells tekniske team. Skade på grund af servicering, som ikke er godkendt af Dell, er ikke dækket af garantien. Se sikkerhedsinstruktionerne der fulgte med produktet, eller på www.dell.com/regulatory_compliance.
-  **FORSIGTIG:** Før du rører ved noget inde i computeren, skal du have jordforbindelse ved at røre ved en umalet metaloverflade, som for eksempel metallet på computerens bagside. Mens du arbejder, skal du med jævne mellemrum røre en umalet metaloverflade for på den måde at fjerne statisk elektricitet, der kan skade de interne komponenter.
-  **FORSIGTIG:** Når du frakobler et kabel, skal du tage fat i dets stik eller dets trækflig og ikke i selve kablet. Nogle kabler har stik med låsetappe eller tommelskruer, som du skal frigøre, før du tager kablet ud. Når kabler frakobles, skal du sikre dig, at de flugter, så benene på stikkene ikke bøjes. Når kabler tilsluttes, skal du sikre dig, at portene og stikkene flugter og sidder rigtigt i forhold til hinanden.
-  **FORSIGTIG:** Tryk for at skubbe eventuelle installerede kort ud af mediekortlæseren.











Anbefalet værktøj











Procedurerne i dette dokument kræver eventuelt følgende værktøj:

- En stjerneskruetrækker
- Plastikpen

Liste over skruer

Table 1. Liste over skruer

Komponent	Fastgjort til	Skruetype	Antal	Billede af skrue
Fod	Midterramme	M4x6	6	
Harddiskbeslag	Midterramme	M3x5	1	
Harddisk	Harddiskbeslag	M3x3.5	3	
Systemkortafskærmning	Systemkort	M3x5	6	
Blæser	Midterramme	M3x5	3	
Solid-state-drev	Systemkort	M2x3,5	1	
Beslag til trådløst kort	Systemkort	M2x3,5	1	
Varme-sink	Midterramme	M3x5	1	
Indvendig ramme	Midterramme	M3x5	8	
Systemkort	Midterramme	M3x5	5	
Mikrofonkort	Midterramme	M2x4	4	

Komponent	Fastgjort til	Skruetype	Antal	Billede af skrue
Subwoofer	Midterramme	Spændeskive-type M3x4	4	
Side-I/O-kortbeslag	Midterramme	M3x5	2	
Mediekortlæser	Side-I/O-kortbeslag	M3x5	2	
Side-I/O-kort	Side-I/O-kortbeslag	M3x5	2	
Kamera	Frontfacet	M3x5	2	
I/O-beslag	Midterramme	M3x5	9	
Strømknappkort	Midterramme	M2x3,5	2	
I/O-kort	Midterramme	M3x5	4	
Midterramme	Skærm	M3x5	8	
Frontfacet	Midterramme	Trin-type M3x5,6	6	

Efter du har udført arbejde på computerens indvendige dele



FORSIGTIG: Det kan beskadige computeren alvorligt at efterlade bortkomne eller løse skruer inde i computeren.

- 1 Genmonter alle skruer, og sørg for, at der ikke findes nogen løse skruer inde i computeren.
- 2 Tilslut alle eksterne enheder, perifert udstyr eller kabler, som du fjernede, før du begyndte at arbejde med computeren.
- 3 Genplacer alle mediekort, diske, eller alle andre dele, som du fjernede, før du begyndte at arbejde med computeren.
- 4 Tilslut computeren og alle tilsluttede enheder til deres stikkontakter.
- 5 Tænd computeren.



Teknisk oversigt



ADVARSEL: Før du arbejder med computerens indvendige dele, skal du læse de sikkerhedsinstruktioner, der fulgte med computeren, og følge trinene i [Før du arbejder med computerens indvendige dele](#). Efter du har arbejdet på computerens indvendige dele, følg vejledningen i [Efter du har udført arbejde på computerens indvendige dele](#). For flere oplysninger om bedste praksis for sikkerhed, se hjemmesiden Regulatory Compliance på www.dell.com/regulatory_compliance.

Sådan ser computeren ud indvendigt

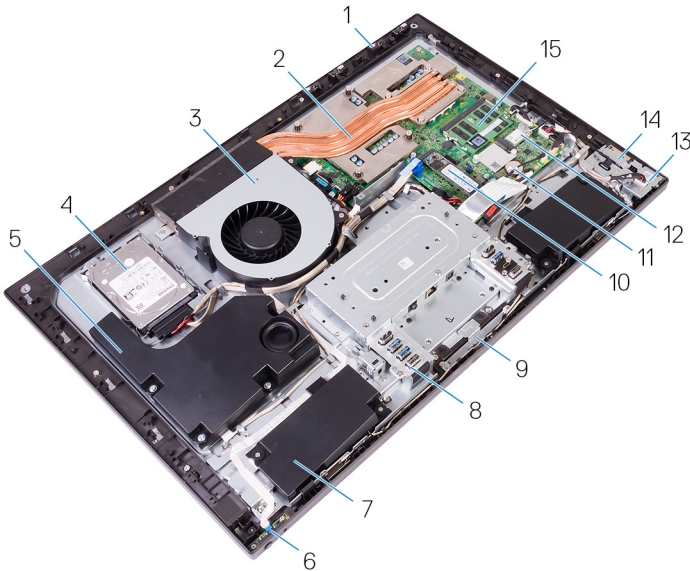

Figur 1. Sådan ser computeren ud indvendigt

- | | | | |
|---|------------------|---|------------|
| 1 | mikrofonkort (4) | 2 | varme-sink |
| 3 | blæser | 4 | harddisk |
| 5 | subwoofer | 6 | strømknop |

- | | | | |
|----|------------------------|----|------------------------|
| 7 | højtalere (2) | 8 | I/O-beslag |
| 9 | kameramodul | 10 | solid-state-drev (M.2) |
| 11 | møntcellebatteri | 12 | trådløs-kort |
| 13 | side-I/O-kort | 14 | mediekortlæser |
| 15 | hukommelsesmoduler (2) | | |

Systemkortkomponenter

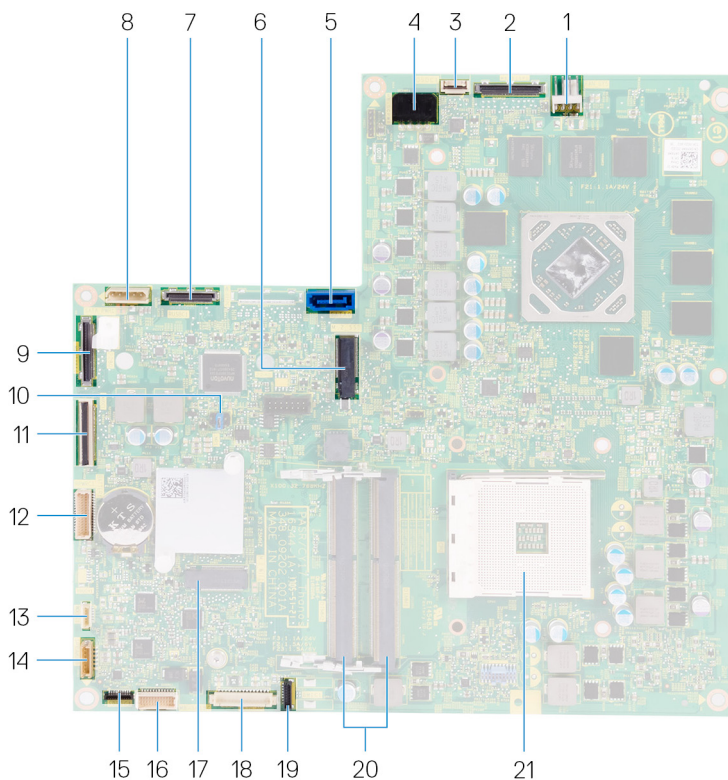

Figur 2. Systemkortkomponenter

- | | | | |
|---|---------------------------------|---|---------------------------|
| 1 | blæser-strømkabelstik (FAN_SYS) | 2 | skærmkabelstik (MB-DISPC) |
|---|---------------------------------|---|---------------------------|



3	stikket til kablet til tænd/sluk-knappens kort (OSDC1)	4	strømkabelstik (MB-DCPWR)
5	harddiskens datakabelstik (SATA0)	6	slot til solid-state-drev (M.2)
7	I/O-kabelstik (RUSBC1)	8	strømkabelstik til harddisk (SATA_PWR1)
9	USB Type-C-kabelstik (MB-TYPEC1)	10	systemkort-jumper
11	I/O-kortets kabelstik (LAUOC1)	12	I/O-kortets strømkabel (RPWRC1)
13	subwooferkabel (WOOFC1)	14	højttalerkabel (SPEAKER)
15	mediekortlæserens kabelstik (SDRDC1)	16	side-I/O-kortets kabelstik (MB-SUSBC)
17	trådløs-kortets fatning	18	kamerakabelstik (WEBCAM)
19	mikrofon-kabelstik (DMIC1)	20	slot til hukommelsesmodul (2)
21	processorsokkel		

Sådan fjernes bagdækslet



ADVARSEL: Før du arbejder med computerens indvendige dele, skal du læse de sikkerhedsinstruktioner, der fulgte med computeren, og følge trinene i [Før du arbejder med computerens indvendige dele](#). Efter du har arbejdet på computerens indvendige dele, følg vejledningen i [Efter du har udført arbejde på computerens indvendige dele](#). For flere oplysninger om bedste praksis for sikkerhed, se hjemmesiden Regulatory Compliance på www.dell.com/regulatory_compliance.

Procedure

- 1 Anbring computeren på en ren og flad overflade.
- 2 Løsn de to formonterede skruer, der fastgør bagdækslet til den indvendige ramme.



- 3** Skub bagdækslet mod toppen af computeren og løft det af den indvendige ramme.



Sådan genmonteres bagdækslet



ADVARSEL: Før du arbejder med computerens indvendige dele, skal du læse de sikkerhedsinstruktioner, der fulgte med computeren, og følge trinene i [Før du arbejder med computerens indvendige dele](#). Efter du har arbejdet på computerens indvendige dele, følg vejledningen i [Efter du har udført arbejde på computerens indvendige dele](#). For flere oplysninger om bedste praksis for sikkerhed, se hjemmesiden Regulatory Compliance på www.dell.com/regulatory_compliance.

Procedure

- 1 Ret tapperne på bagdækslet ind med åbningerne i den indvendige ramme.
- 2 Skub bagdækslet mod bunden af computeren, og klik bagdækslet på plads.
- 3 Stram de formonterede skruer, der fastgør bagdækslet til den indvendige ramme.



Sådan fjernes foden



ADVARSEL: Før du arbejder med computerens indvendige dele, skal du læse de sikkerhedsinstruktioner, der fulgte med computeren, og følge trinene i [Før du arbejder med computerens indvendige dele](#). Efter du har arbejdet på computerens indvendige dele, følg vejledningen i [Efter du har udført arbejde på computerens indvendige dele](#). For flere oplysninger om bedste praksis for sikkerhed, se hjemmesiden Regulatory Compliance på www.dell.com/regulatory_compliance.

Forudsætninger

Fjern [bagdækslet](#).

Procedure

- 1 Fjern de seks skruer (M4x6), der fastgør stativet til midterrammen.

2 Løft foden af computeren.

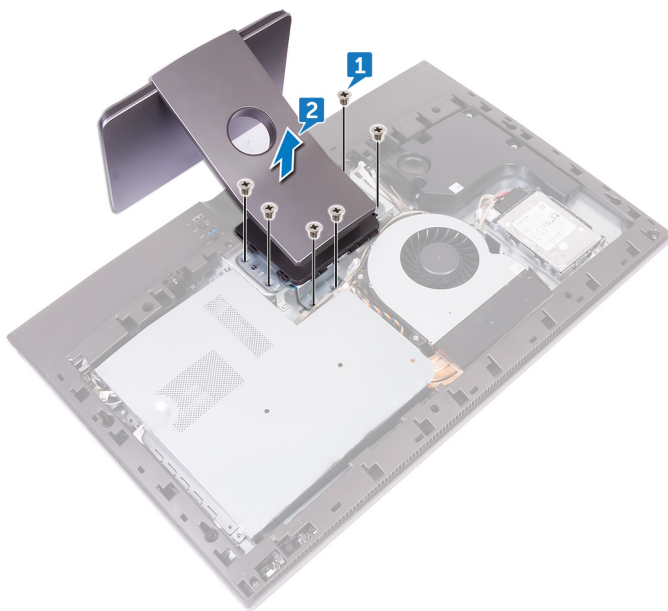

Sådan genmonteres foden



ADVARSEL: Før du arbejder med computerens indvendige dele, skal du læse de sikkerhedsinstruktioner, der fulgte med computeren, og følge trinene i [Før du arbejder med computerens indvendige dele](#). Efter du har arbejdet på computerens indvendige dele, følg vejledningen i [Efter du har udført arbejde på computerens indvendige dele](#). For flere oplysninger om bedste praksis for sikkerhed, se hjemmesiden Regulatory Compliance på www.dell.com/regulatory_compliance.

Procedure

- 1 Ret skruehullerne i foden ind med skruehullerne i midterrammen.
- 2 Genmonter de seks skruer (M4x6), der fastgør stativet til midterrammen.

Efterfølgende forudsætninger

Genmonter [bagdækslet](#).

Fjernelse harddisken

 **ADVARSEL:** Før du arbejder med computerens indvendige dele, skal du læse de sikkerhedsinstruktioner, der fulgte med computeren, og følge trinene i [Før du arbejder med computerens indvendige dele](#). Efter du har arbejdet på computerens indvendige dele, følg vejledningen i [Efter du har udført arbejde på computerens indvendige dele](#). For flere oplysninger om bedste praksis for sikkerhed, se hjemmesiden Regulatory Compliance på www.dell.com/regulatory_compliance.

 **FORSIGTIG:** Harddiske er skrøbelige. Vær forsigtig, når du håndterer harddisken.

 **FORSIGTIG:** For at undgå datatab, fjern ikke harddisken mens computeren er i slumretilstand eller er tændt.

Forudsætninger

Fjern [bagdækslet](#).

Procedure

- 1 Fjern skruen (M3x5), der fastgør harddiskmodulet til midterrammen.
- 2 Skub harddiskenheden ud af harddiskpladsen, og løft harddiskenheden ud af computeren.



- 3** Fjern strøm- og datakablet fra kabelkanalerne på midterrammen.

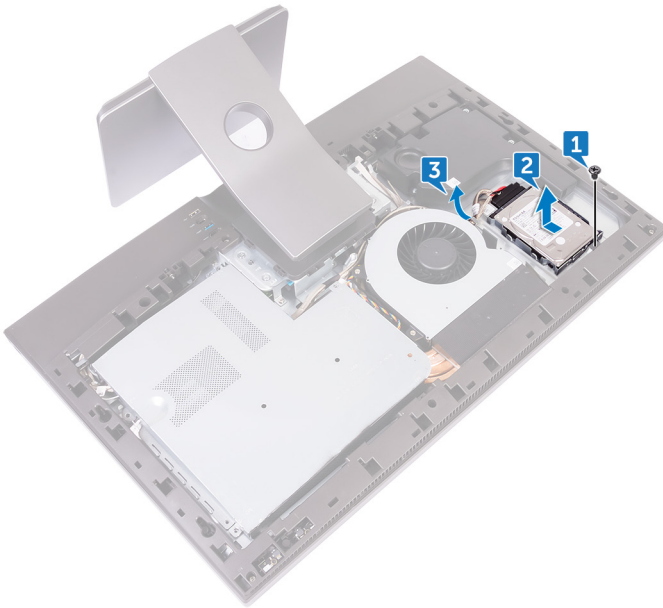

- 4** Frakobl strøm- og datakablet fra harddisken.

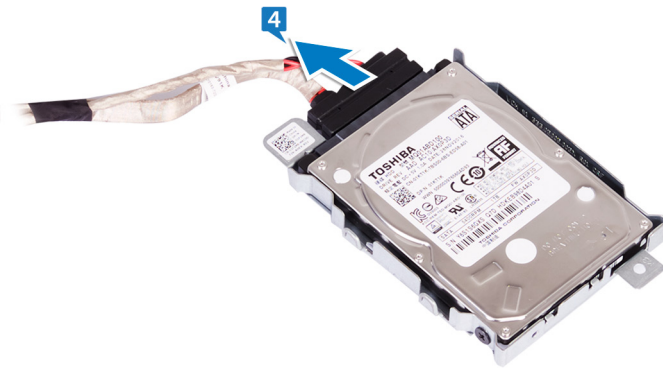

- 5** Fjern de tre skruer (M3x3.5), som holder harddisken fast på harddiskbeslaget.

6 Løft harddisken af harddiskbeslaget.



Sådan genmonteres harddisken



ADVARSEL: Før du arbejder med computerens indvendige dele, skal du læse de sikkerhedsinstruktioner, der fulgte med computeren, og følge trinene i [Før du arbejder med computerens indvendige dele](#). Efter du har arbejdet på computerens indvendige dele, følg vejledningen i [Efter du har udført arbejde på computerens indvendige dele](#). For flere oplysninger om bedste praksis for sikkerhed, se hjemmesiden Regulatory Compliance på www.dell.com/regulatory_compliance.



FORSIGTIG: Harddiske er skrøbelige. Vær forsigtig, når du håndterer harddisken.

Procedure

- 1 Placer harddisken i drevbeslaget, og ret skruehullerne i drevbeslaget ind efter skruehullerne i harddisken.
- 2 Genmonter de tre skruer (M3x3,5), som holder harddisken fast på drevbeslaget.
- 3 Slut strømkablet og datakablet til harddisken.
- 4 Skub harddiskmodulet ind i harddisk-åbningen i computeren.
- 5 Genmonter skruen (M3x5), der fastgør harddiskmodulet til midterrammen.

Efterfølgende forudsætninger

Genmonter [bagdækslet](#).

Sådan fjernes den inderste ramme



ADVARSEL: Før du arbejder med computerens indvendige dele, skal du læse de sikkerhedsinstruktioner, der fulgte med computeren, og følge trinene i [Før du arbejder med computerens indvendige dele](#). Efter du har arbejdet på computerens indvendige dele, følg vejledningen i [Efter du har udført arbejde på computerens indvendige dele](#). For flere oplysninger om bedste praksis for sikkerhed, se hjemmesiden Regulatory Compliance på www.dell.com/regulatory_compliance.

Forudsætninger

- 1 Fjern [bagdækslet](#).
- 2 Fjern [foden](#).



Procedure

- 1 Fjern de otte skruer (M3x5), der fastgør den indvendige ramme til midterrammen.

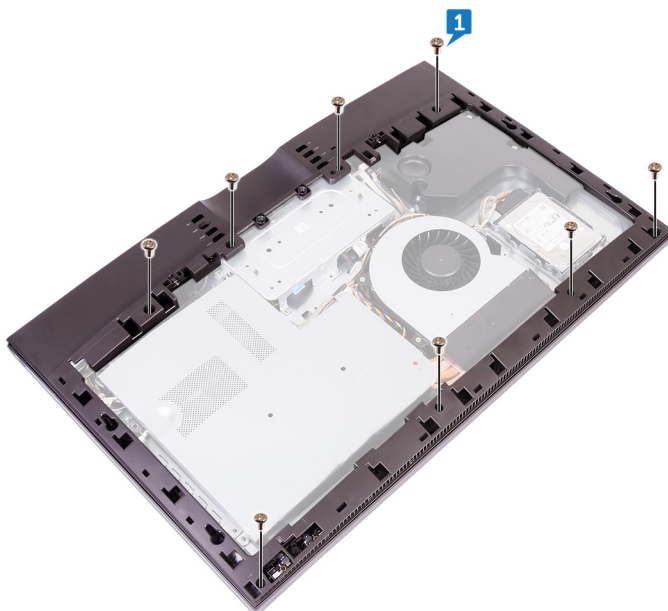

- 2 Løft forsigtigt den indvendige ramme indad fra øverste højre hjørne for at frigøre den indvendige ramme fra midterrammens kanter.

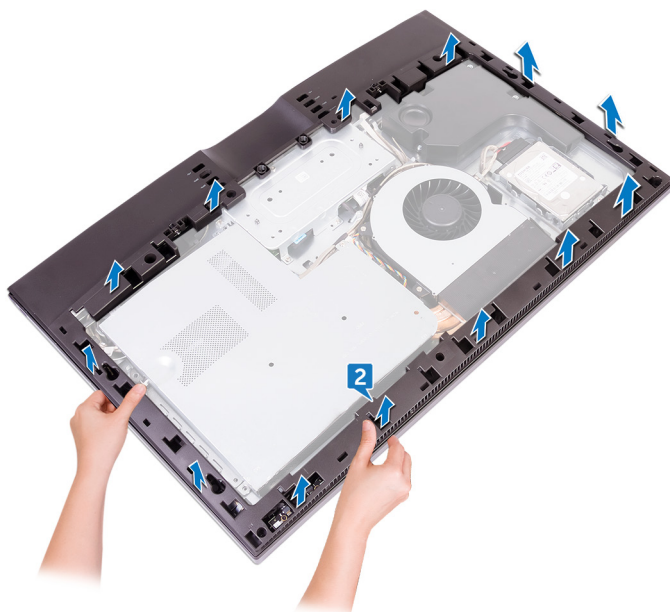

- 3** Undgå kontakt med I/O-portene bag på computeren, og løft den indvendige ramme oprejst fra midterrammen.

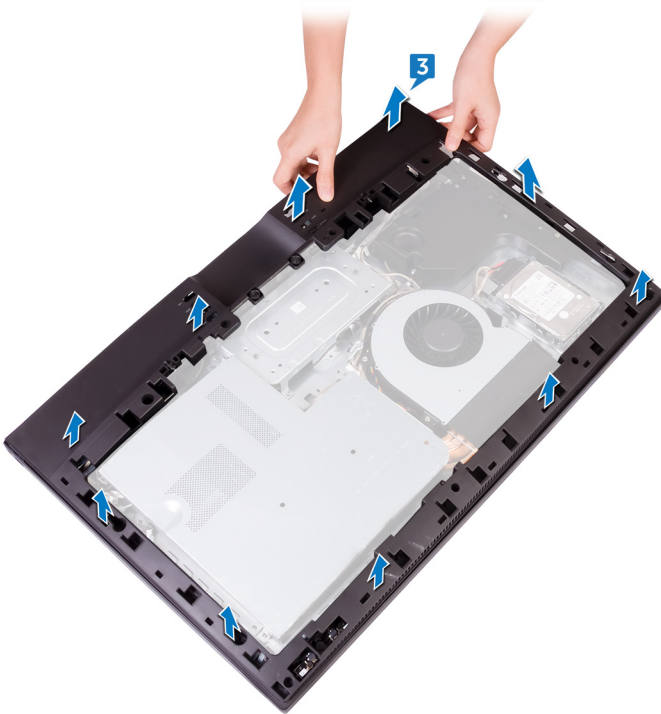

Sådan genmonteres den inderste ramme



ADVARSEL: Før du arbejder med computerens indvendige dele, skal du læse de sikkerhedsinstruktioner, der fulgte med computeren, og følge trinene i [Før du arbejder med computerens indvendige dele](#). Efter du har arbejdet på computerens indvendige dele, følg vejledningen i [Efter du har udført arbejde på computerens indvendige dele](#). For flere oplysninger om bedste praksis for sikkerhed, se hjemmesiden Regulatory Compliance på www.dell.com/regulatory_compliance.

Procedure

- 1 Tilpas I/O-portdækslerne på den indvendige ramme med I/O-portene på I/O-kortet.
- 2 Ret skruehullerne i den inderste ramme ind med skruehullerne i midterdækslet.
- 3 Klik den indvendige ramme på plads.
- 4 Genmonter de otte skruer (M3x5), der fastgør den indvendige ramme til midterrammen.

Efterfølgende forudsætninger

- 1 Genmonter [foden](#).
- 2 Genmonter [bagdækslet](#).



Sådan fjernes kameraet



ADVARSEL: Før du arbejder med computerens indvendige dele, skal du læse de sikkerhedsinstruktioner, der fulgte med computeren, og følge trinene i [Før du arbejder med computerens indvendige dele](#). Efter du har arbejdet på computerens indvendige dele, følg vejledningen i [Efter du har udført arbejde på computerens indvendige dele](#). For flere oplysninger om bedste praksis for sikkerhed, se hjemmesiden Regulatory Compliance på www.dell.com/regulatory_compliance.

Forudsætninger

- 1 Fjern [bagdækslet](#).
- 2 Fjern [foden](#).
- 3 Fjern den [indvendige ramme](#).

Procedure

- 1 Fjern de to skruer (M3x5), der fastgør kameramodulet til frontfacetten.
- 2 Løft kameramodulet og vend det om.

- 3** Frakobl kamerakablet (WEBCAM) fra kameramodulet.

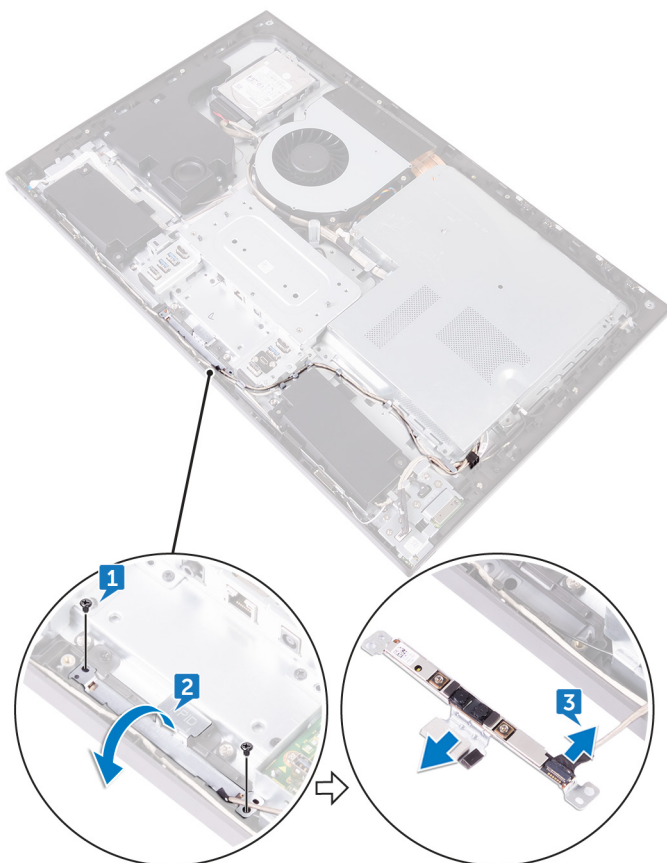

Genplacering af kameraet



ADVARSEL: Før du arbejder med computerens indvendige dele, skal du læse de sikkerhedsinstruktioner, der fulgte med computeren, og følge trinene i [Før du arbejder med computerens indvendige dele](#). Efter du har arbejdet på computerens indvendige dele, følg vejledningen i [Efter du har udført arbejde på computerens indvendige dele](#). For flere oplysninger om bedste praksis for sikkerhed, se hjemmesiden Regulatory Compliance på www.dell.com/regulatory_compliance.

Procedure

- 1 Tilslut kamerakablet (WEBCAM) til kameramodulet.
- 2 Ret skruehullerne i kameramodulet ind efter skruehullerne i frontfacetten.
- 3 Genmonter de to skruer (M3x5), der fastgør kameramodulet til frontfacetten.

Efterfølgende forudsætninger

- 1 Genmonter den [indvendige ramme](#).
- 2 Genmonter [foden](#).
- 3 Genmonter [bagdækslet](#).

Sådan fjernes mikrofonerne



ADVARSEL: Før du arbejder med computerens indvendige dele, skal du læse de sikkerhedsinstruktioner, der fulgte med computeren, og følge trinene i [Før du arbejder med computerens indvendige dele](#). Efter du har arbejdet på computerens indvendige dele, følg vejledningen i [Efter du har udført arbejde på computerens indvendige dele](#). For flere oplysninger om bedste praksis for sikkerhed, se hjemmesiden Regulatory Compliance på www.dell.com/regulatory_compliance.

Forudsætninger

- 1 Fjern [bagdækslet](#).
- 2 Fjern [foden](#).
- 3 Fjern den [indvendige ramme](#).

Procedure

- 1 Frakobl mikrofonkablet (DMIC1) fra mikrofonmodulerne (4).
- 2 Fjern de fire skruer (M2x4), som fastgør mikrofonmodulet til midterrammen.



- 3** Brug en plastikpen til forsigtigt at lirke mikrofonmodulerne (4) med deres kabler ud af åbningerne i midterrammen.



Sådan genmonteres mikrofonerne



ADVARSEL: Før du arbejder med computerens indvendige dele, skal du læse de sikkerhedsinstruktioner, der fulgte med computeren, og følge trinene i [Før du arbejder med computerens indvendige dele](#). Efter du har arbejdet på computerens indvendige dele, følg vejledningen i [Efter du har udført arbejde på computerens indvendige dele](#). For flere oplysninger om bedste praksis for sikkerhed, se hjemmesiden Regulatory Compliance på www.dell.com/regulatory_compliance.

Procedure

- 1 Brug styremærket til at placere mikrofonmodulerne (4) i deres respektive slidser på midterrammen.
- 2 Genmonter de fire skruer (M2x4), som fastgør mikrofonmodulet til midterrammen.
- 3 Slut mikrofonkablet (DMIC1) til mikrofonmodulerne (4).

Efterfølgende forudsætninger

- 1 Genmonter den [indvendige ramme](#).
- 2 Genmonter [foden](#).
- 3 Genmonter [bagdækslet](#).



Sådan fjernes strømknappkortet



ADVARSEL: Før du arbejder med computerens indvendige dele, skal du læse de sikkerhedsinstruktioner, der fulgte med computeren, og følge trinene i [Før du arbejder med computerens indvendige dele](#). Efter du har arbejdet på computerens indvendige dele, følg vejledningen i [Efter du har udført arbejde på computerens indvendige dele](#). For flere oplysninger om bedste praksis for sikkerhed, se hjemmesiden Regulatory Compliance på www.dell.com/regulatory_compliance.

Forudsætninger

- 1 Fjern [bagdækslet](#).
- 2 Fjern [foden](#).
- 3 Fjern den [indvendige ramme](#).

Procedure



BEMÆRK: Bemærk kabelføringen, mens du fjerner kablerne, så du kan trække dem korrekt igen, når du har genmonteret strømknappkortet.

- 1 Løft smæklåsen og frakobl strømknappkortets kabel (OSDC1) fra strømknappkortet.
- 2 Fjern de to skruer (M2x3.5), der fastgør strømknappkortet til midterrammen.

3 Løft strømknopkortet ud af slottet i midterrammen.

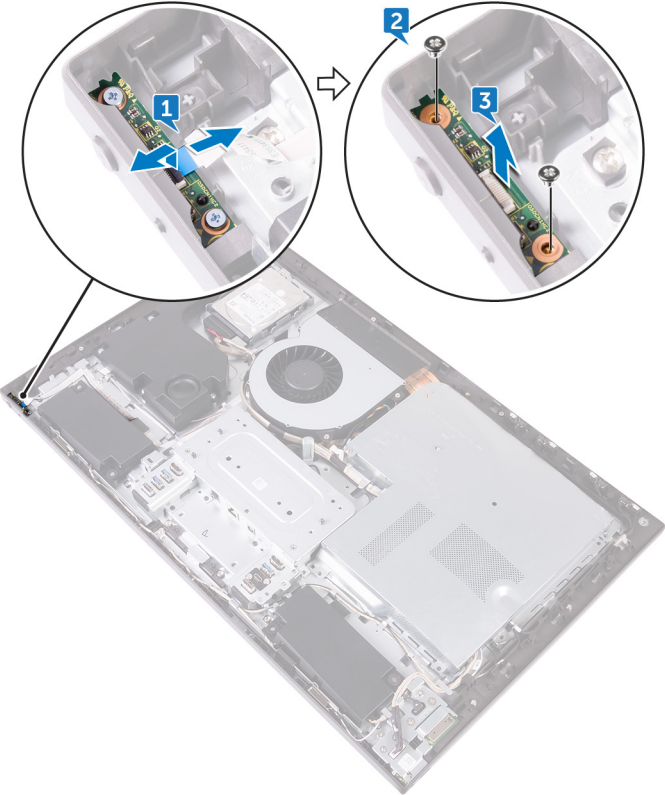

Sådan genmonteres strømknappkortet



ADVARSEL: Før du arbejder med computerens indvendige dele, skal du læse de sikkerhedsinstruktioner, der fulgte med computeren, og følge trinene i [Før du arbejder med computerens indvendige dele](#). Efter du har arbejdet på computerens indvendige dele, følg vejledningen i [Efter du har udført arbejde på computerens indvendige dele](#). For flere oplysninger om bedste praksis for sikkerhed, se hjemmesiden Regulatory Compliance på www.dell.com/regulatory_compliance.

Procedure

- 1 Forbind strømknappkortets kabel (OSDC1) til strømknappkortet.
- 2 Brug styremærket til at placere strømknappkortet i de respektive slidser på midterrammen.
- 3 Ret skruehullerne i strømknappkortet ind med skruehullerne i midterrammen.
- 4 Genmonter de to skruer (M2x3.5), der fastgør strømknappkortet til midterrammen.

Efterfølgende forudsætninger

- 1 Genmonter den [indvendige ramme](#).
- 2 Genmonter [foden](#).
- 3 Genmonter [bagdækslet](#).

Fjernelse af frontfacetten



ADVARSEL: Før du arbejder med computerens indvendige dele, skal du læse de sikkerhedsinstruktioner, der fulgte med computeren, og følge trinene i [Før du arbejder med computerens indvendige dele](#). Efter du har arbejdet på computerens indvendige dele, følg vejledningen i [Efter du har udført arbejde på computerens indvendige dele](#). For flere oplysninger om bedste praksis for sikkerhed, se hjemmesiden Regulatory Compliance på www.dell.com/regulatory_compliance.

Forudsætninger

- 1 Fjern [bagdækslet](#).
- 2 Fjern [foden](#).
- 3 Fjern den [indvendige ramme](#).



Procedure

- 1 Fjern de seks skruer (trin-type, M3x5.6), der fastgør frontfacetten til skærmpanelet.



- 2 Vend skærmpanelet om.

- 3** Løsn frontfacetten fra kanterne, og løft den ud af skærmpanelet.

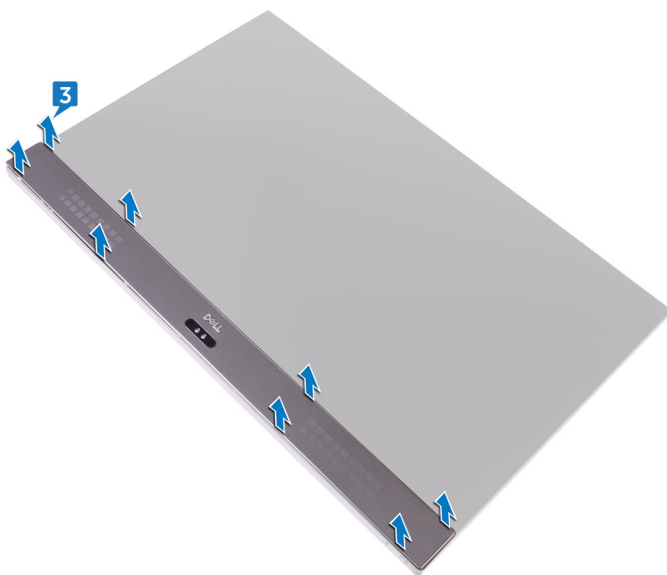

Genmontering af frontfacetten



ADVARSEL: Før du arbejder med computerens indvendige dele, skal du læse de sikkerhedsinstruktioner, der fulgte med computeren, og følge trinene i [Før du arbejder med computerens indvendige dele](#). Efter du har arbejdet på computerens indvendige dele, følg vejledningen i [Efter du har udført arbejde på computerens indvendige dele](#). For flere oplysninger om bedste praksis for sikkerhed, se hjemmesiden Regulatory Compliance på www.dell.com/regulatory_compliance.

Procedure

- 1 Anbring frontfacetten på skærmpanelet og sæt den på plads med et klik.
- 2 Genmonter de seks skruer (trin-type, M3x5.6), der fastgør frontfacetten til skærmpanelet.

Efterfølgende forudsætninger

- 1 Genmonter den [indvendige ramme](#).
- 2 Genmonter [foden](#).
- 3 Genmonter [bagdækslet](#).

Sådan fjernes mediekortlæseren



ADVARSEL: Før du arbejder med computerens indvendige dele, skal du læse de sikkerhedsinstruktioner, der fulgte med computeren, og følge trinene i [Før du arbejder med computerens indvendige dele](#). Efter du har arbejdet på computerens indvendige dele, følg vejledningen i [Efter du har udført arbejde på computerens indvendige dele](#). For flere oplysninger om bedste praksis for sikkerhed, se hjemmesiden Regulatory Compliance på www.dell.com/regulatory_compliance.

Forudsætninger

- 1 Fjern [bagdækslet](#).
- 2 Fjern [foden](#).
- 3 Fjern den [indvendige ramme](#).

Procedure

- 1 Frakobl mediekortlæserens kabel (SDRDC1) fra mediekortlæseren.
- 2 Frakobl side-I/O-kortkablet (MB-SUSBC) fra side-I/O-kortet.



- 3 Bemærk routingen af side-I/O-kortkablet (MB-SUSBC), og fjern det fra kabelkanalerne på midterrammen.

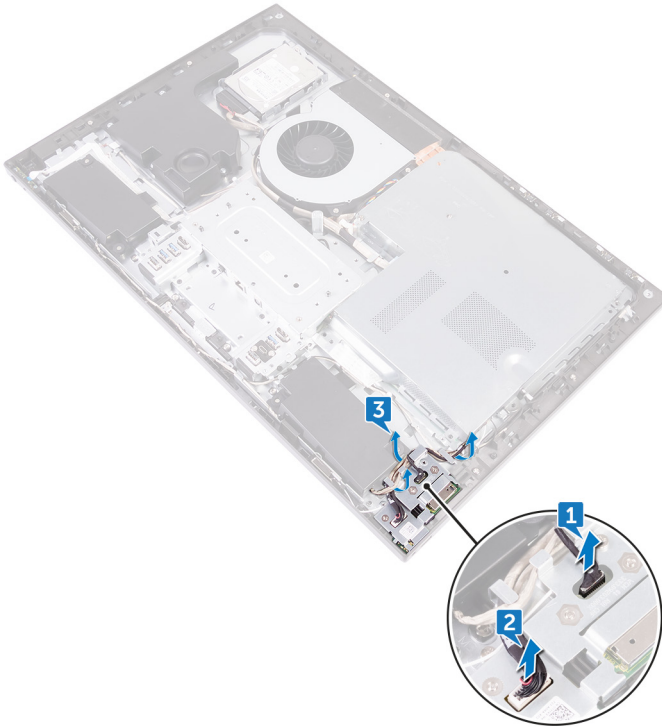

- 4 Fjern de to skruer (M3x5), der fastgør side-I/O-kort-beslaget til midterrammen.

- 5** Løft side-I/O-kort-beslaget af midterrammen.

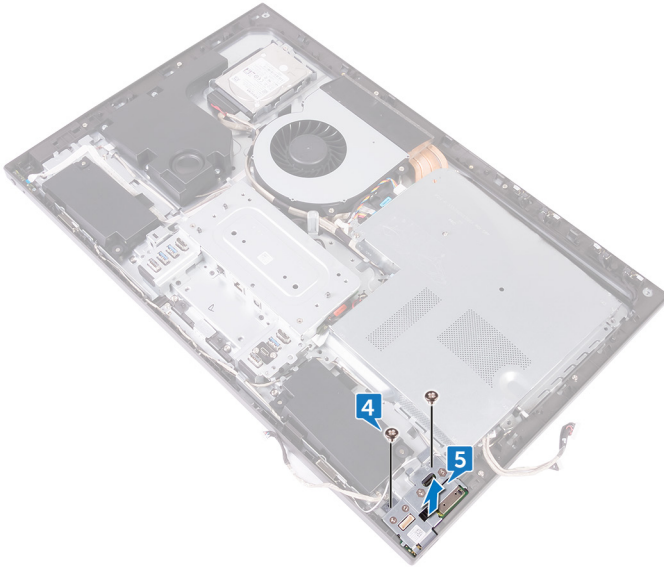

- 6** Fjern de to skruer (M3x5), der fastgør mediekortlæseren til side-I/O-kort-beslaget.

- 7 Løft mediekortlæserens væk fra side-I/O-kort-beslaget.

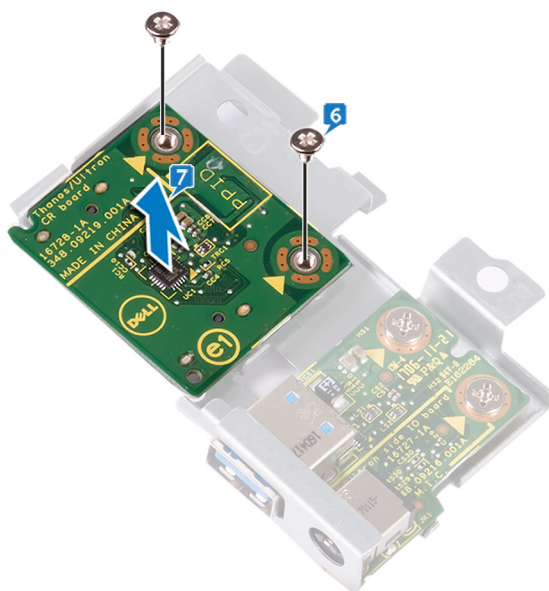

Sådan genmonteres mediekortlæseren



ADVARSEL: Før du arbejder med computerens indvendige dele, skal du læse de sikkerhedsinstruktioner, der fulgte med computeren, og følge trinene i [Før du arbejder med computerens indvendige dele](#). Efter du har arbejdet på computerens indvendige dele, følg vejledningen i [Efter du har udført arbejde på computerens indvendige dele](#). For flere oplysninger om bedste praksis for sikkerhed, se hjemmesiden Regulatory Compliance på www.dell.com/regulatory_compliance.

Procedure

- 1 Ret skruehullerne i mediekortlæseren ind efter skruehullerne i I/O-kort-beslaget.
- 2 Genmonter de to skruer (M3x5), der fastgør mediekortlæseren til side-I/O-kort-beslaget.
- 3 Brug styremærket til at placere side-I/O-beslaget på midterrammen.
- 4 Ret skruehullerne i side-I/O-kort-beslaget ind med skruehullerne i midterrammen.
- 5 Genmonter de to skruer (M3x5), der fastgør side-I/O-kort-beslaget til midterrammen.
- 6 Forbind side-I/O-kortkablet (MB-SUSBC) til side-I/O-kortet.
- 7 Tilslut mediekortlæserens kabel (SDRDC1) til mediekortlæseren.

Efterfølgende forudsætninger

- 1 Genmonter den [indvendige ramme](#).
- 2 Genmonter [foden](#).
- 3 Genmonter [bagdækslet](#).



Fjernelse af sidens I/O-kort



ADVARSEL: Før du arbejder med computerens indvendige dele, skal du læse de sikkerhedsinstruktioner, der fulgte med computeren, og følge trinene i [Før du arbejder med computerens indvendige dele](#). Efter du har arbejdet på computerens indvendige dele, følg vejledningen i [Efter du har udført arbejde på computerens indvendige dele](#). For flere oplysninger om bedste praksis for sikkerhed, se hjemmesiden Regulatory Compliance på www.dell.com/regulatory_compliance.

Forudsætninger

- 1 Fjern [bagdækslet](#).
- 2 Fjern [foden](#).
- 3 Fjern den [indvendige ramme](#).
- 4 Følg proceduren fra trin 1 til trin 6 i "[Fjernelse af mediekortlæseren](#)".

Procedure

- 1 Fjern to skruer (M3x5), der fastgør side I/O-kortet til side I/O-kortets beslag.

- 2 Skub og løft side I/O-kortet fra side I/O-beslaget.

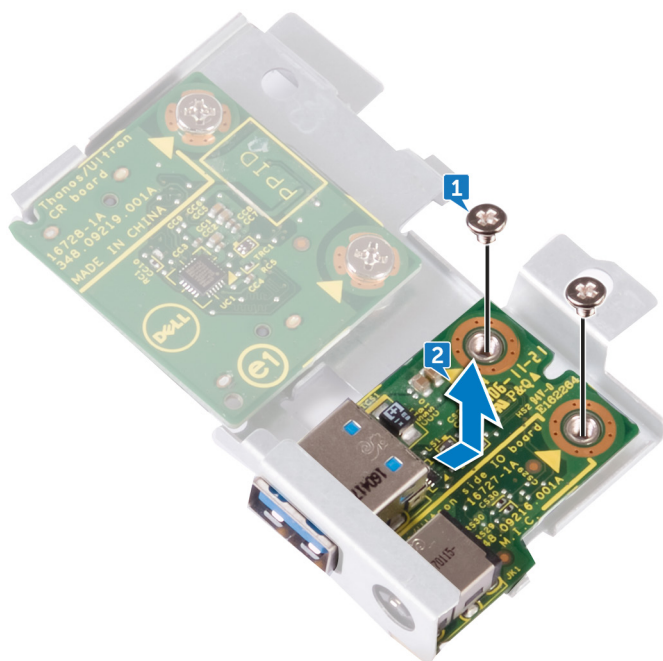

Genmontering af sidens I/O-kort



ADVARSEL: Før du arbejder med computerens indvendige dele, skal du læse de sikkerhedsinstruktioner, der fulgte med computeren, og følge trinene i [Før du arbejder med computerens indvendige dele](#). Efter du har arbejdet på computerens indvendige dele, følg vejledningen i [Efter du har udført arbejde på computerens indvendige dele](#). For flere oplysninger om bedste praksis for sikkerhed, se hjemmesiden Regulatory Compliance på www.dell.com/regulatory_compliance.

Procedure

- 1 Skub side I/O-kortet ind i spalterne på side-I/O-kortets beslag.
- 2 Flugt skruehullerne på side-I/O-kortet med skruehullerne på I/O-kortets beslag.
- 3 Genmonter de to skruer (M3x5), der fastgør side-I/O-kortet til side-I/O-kortets beslag.

Efterfølgende forudsætninger

- 1 Følg proceduren fra trin 3 til trin 7 i "[Genmontering af mediekortlæseren](#)".
- 2 Genmonter den [indvendige ramme](#).
- 3 Genmonter [foden](#).
- 4 Genmonter [bagdækslet](#).

Sådan fjernes systemkortets skærm



ADVARSEL: Før du arbejder med computerens indvendige dele, skal du læse de sikkerhedsinstruktioner, der fulgte med computeren, og følge trinene i [Før du arbejder med computerens indvendige dele](#). Efter du har arbejdet på computerens indvendige dele, følg vejledningen i [Efter du har udført arbejde på computerens indvendige dele](#). For flere oplysninger om bedste praksis for sikkerhed, se hjemmesiden Regulatory Compliance på www.dell.com/regulatory_compliance.

Forudsætninger

Fjern [bagdækslet](#).

Procedure

- 1 Fjern de seks skruer (M3x5), der fastgør systemkortafskærmningen til midterrammen.



- 2 Løft systemkortets skærm af midterrammen.

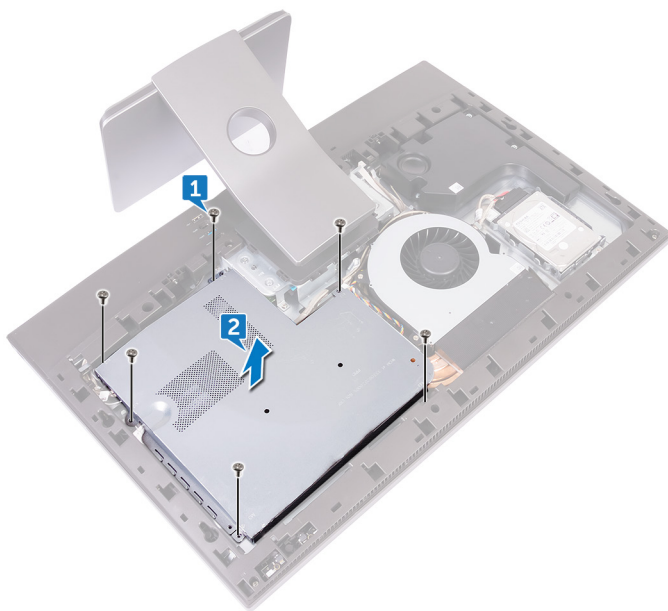

Sådan genmonteres systemkortets skærm



ADVARSEL: Før du arbejder med computerens indvendige dele, skal du læse de sikkerhedsinstruktioner, der fulgte med computeren, og følge trinene i [Før du arbejder med computerens indvendige dele](#). Efter du har arbejdet på computerens indvendige dele, følg vejledningen i [Efter du har udført arbejde på computerens indvendige dele](#). For flere oplysninger om bedste praksis for sikkerhed, se hjemmesiden Regulatory Compliance på www.dell.com/regulatory_compliance.

Procedure

- 1 Ret skruehullerne i systemkortets skærm ind med skruehullerne midterrammen.
- 2 Genmonter de seks skruer (M3x5), der fastgør systemkortafskærmningen til midterrammen.

Efterfølgende forudsætninger

Genmonter [bagdækslet](#).



Fjernelse af blæseren



ADVARSEL: Før du arbejder med computerens indvendige dele, skal du læse de sikkerhedsinstruktioner, der fulgte med computeren, og følge trinene i [Før du arbejder med computerens indvendige dele](#). Efter du har arbejdet på computerens indvendige dele, følg vejledningen i [Efter du har udført arbejde på computerens indvendige dele](#). For flere oplysninger om bedste praksis for sikkerhed, se hjemmesiden Regulatory Compliance på www.dell.com/regulatory_compliance.

Forudsætninger

- 1 Fjern [bagdækslet](#).
- 2 Fjern [systemkortets afskærmning](#).

Procedure

- 1 Afbryd blæserens strømkabel (FAN_SYS) fra systemkortet.
- 2 Fjern blæserens strømkabel (FAN_SYS) fra routingkanalerne.
- 3 Fjern de tre skruer (M3x5), der fastgør blæseren til midterrammen.

- 4 Løft blæseren og dens kabel af computeren.

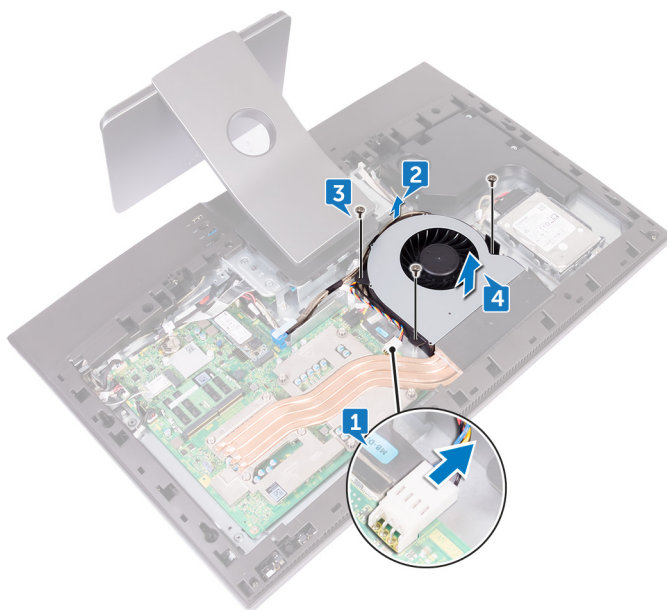

Genmontering af blæseren



ADVARSEL: Før du arbejder med computerens indvendige dele, skal du læse de sikkerhedsinstruktioner, der fulgte med computeren, og følge trinene i [Før du arbejder med computerens indvendige dele](#). Efter du har arbejdet på computerens indvendige dele, følg vejledningen i [Efter du har udført arbejde på computerens indvendige dele](#). For flere oplysninger om bedste praksis for sikkerhed, se hjemmesiden Regulatory Compliance på www.dell.com/regulatory_compliance.

Procedure

- 1 Ret skruehullerne i blæseren ind med skruehullerne i midterrammen.
- 2 Genmonter de tre skruer (M3x5), der fastgør blæseren til midterrammen.
- 3 Før blæserens strømkabel (FAN_SYS) gennem routingkanalerne.
- 4 Tilslut blæserens strømkabel (FAN_SYS) til systemkortet.

Efterfølgende forudsætninger

- 1 Genmonter [systemkortets afskærmning](#).
- 2 Genmonter [bagdækslet](#).

Sådan fjernes højttalerne



ADVARSEL: Før du arbejder med computerens indvendige dele, skal du læse de sikkerhedsinstruktioner, der fulgte med computeren, og følge trinene i [Før du arbejder med computerens indvendige dele](#). Efter du har arbejdet på computerens indvendige dele, følg vejledningen i [Efter du har udført arbejde på computerens indvendige dele](#). For flere oplysninger om bedste praksis for sikkerhed, se hjemmesiden Regulatory Compliance på www.dell.com/regulatory_compliance.

Forudsætninger

- 1 Fjern [bagdækslet](#).
- 2 Fjern [foden](#).
- 3 Fjern den [indvendige ramme](#).
- 4 Fjern [systemkortets afskærmning](#).

Procedure

- 1 Frakobl højttalerkablet (SPEAKER) fra systemkortet.
- 2 Fjern højttalerkablet (SPEAKER) fra routingstyrene på midterrammen og bemærk gummiproppernes position på midterrammen.



3 Løft højttalerne sammen med kabler af midterrammen.

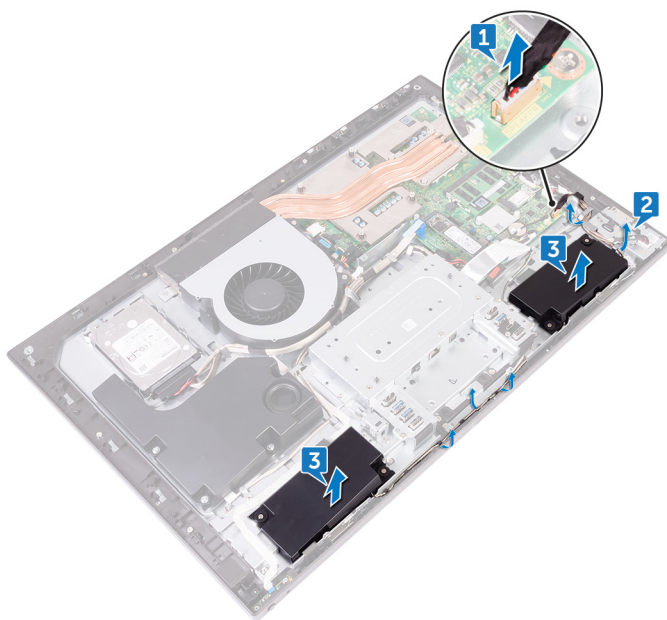

Sådan genmonteres højttalerne



ADVARSEL: Før du arbejder med computerens indvendige dele, skal du læse de sikkerhedsinstruktioner, der fulgte med computeren, og følge trinene i [Før du arbejder med computerens indvendige dele](#). Efter du har arbejdet på computerens indvendige dele, følg vejledningen i [Efter du har udført arbejde på computerens indvendige dele](#). For flere oplysninger om bedste praksis for sikkerhed, se hjemmesiden Regulatory Compliance på www.dell.com/regulatory_compliance.

Procedure

- 1 Brug styremærkerne og gummiringene på midterrammen til at placere højttalerne på midterrammen.
- 2 Før højttalerkablet (SPEAKER) igennem kabelkanalerne på midterrammen.
- 3 Tilslut højttalerkablet (SPEAKER) til systemkortet.

Efterfølgende forudsætninger

- 1 Genmonter [systemkortets afskærmning](#).
- 2 Genmonter den [indvendige ramme](#).
- 3 Genmonter [foden](#).
- 4 Genmonter [bagdækslet](#).



Sådan fjernes subwooferen



ADVARSEL: Før du arbejder med computerens indvendige dele, skal du læse de sikkerhedsinstruktioner, der fulgte med computeren, og følge trinene i [Før du arbejder med computerens indvendige dele](#). Efter du har arbejdet på computerens indvendige dele, følg vejledningen i [Efter du har udført arbejde på computerens indvendige dele](#). For flere oplysninger om bedste praksis for sikkerhed, se hjemmesiden Regulatory Compliance på www.dell.com/regulatory_compliance.

Forudsætninger

- 1 Fjern [bagdækslet](#).
- 2 Fjern [systemkortets skærm](#).

Procedure

- 1 Frakobl subwoofer-kablet (WOOFC1) fra systemkortet.
- 2 Fjern subwoofer-kablet (WOOFC1) fra kabelkanalerne på midterrammen.
- 3 Fjern de fire skruer (spændeskive-typen, M3X4), der fastgør subwooferen til midterrammen.

- 4 Løft subwooferen og dens kabel af midterrammen.

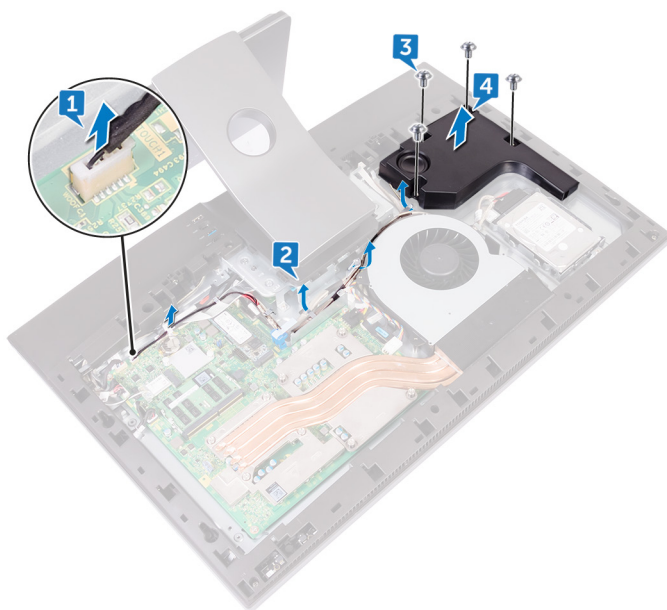

Sådan genmonteres subwooferen



ADVARSEL: Før du arbejder med computerens indvendige dele, skal du læse de sikkerhedsinstruktioner, der fulgte med computeren, og følge trinene i [Før du arbejder med computerens indvendige dele](#). Efter du har arbejdet på computerens indvendige dele, følg vejledningen i [Efter du har udført arbejde på computerens indvendige dele](#). For flere oplysninger om bedste praksis for sikkerhed, se hjemmesiden Regulatory Compliance på www.dell.com/regulatory_compliance.

Procedure

- 1 Ret skruehullerne i subwooferen ind med skruehullerne i midterrammen.
- 2 Genmonter de fire skruer (spændeskive-typen, M3X4), der fastgør subwooferen til midterrammen.
- 3 Før subwoofer-kablet (WOOFC1) igennem kabelkanalerne på midterrammen, og tilslut det til systemkortet.

Efterfølgende forudsætninger

- 1 Genmonter [systemkortets skærm](#).
- 2 Genmonter [bagdækslet](#).

Sådan fjernes møntcellebatteriet



ADVARSEL: Før du arbejder med computerens indvendige dele, skal du læse de sikkerhedsinstruktioner, der fulgte med computeren, og følge trinene i [Før du arbejder med computerens indvendige dele](#). Efter du har arbejdet på computerens indvendige dele, følg vejledningen i [Efter du har udført arbejde på computerens indvendige dele](#). For flere oplysninger om bedste praksis for sikkerhed, se hjemmesiden Regulatory Compliance på www.dell.com/regulatory_compliance.



FORSIGTIG: Når møntcellebatteriet fjernes, nulstilles BIOS-installationsprogrammerne til standardindstillingerne. Det anbefales, at du noterer dig BIOS-installationsprogrammernes indstillinger, før du fjerner møntcellebatteriet.

Forudsætninger

- 1 Fjern [bagdækslet](#).
- 2 Fjern [systemkortets afskærmning](#).

Procedure

- 1 Find knapcellebatteriet på bundkortet.
- 2 Pil møntcellebatteriets gummiholder af systemkortet.



- 3 Brug en plastikpen til at trykke på møntcellebatteriholderen, indtil møntcellebatteriet springer op.

 **BEMÆRK:** Vær opmærksom på møntcellens placering i gummimøntcelleholderen.

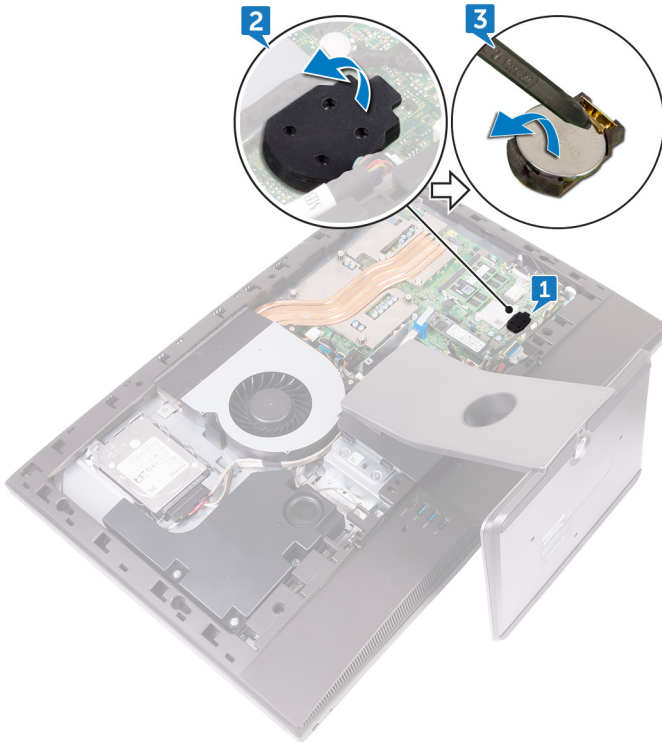

Genmontering af møntcellebatteriet



ADVARSEL: Før du arbejder med computerens indvendige dele, skal du læse de sikkerhedsinstruktioner, der fulgte med computeren, og følge trinene i [Før du arbejder med computerens indvendige dele](#). Efter du har arbejdet på computerens indvendige dele, følg vejledningen i [Efter du har udført arbejde på computerens indvendige dele](#). For flere oplysninger om bedste praksis for sikkerhed, se hjemmesiden Regulatory Compliance på www.dell.com/regulatory_compliance.

Procedure

- 1 Indsæt møntcellebatteriet i batterikontakten på systemkortet med positivsiden opad.
- 2 Fastsæt gummimøntcelleholderen til møntcellebatteriet.

Efterfølgende forudsætninger

- 1 Genmonter [systemkortets afskærmning](#).
- 2 Genmonter [bagdækslet](#).



Fjernelse af hukommelsesmodulerne



ADVARSEL: Før du arbejder med computerens indvendige dele, skal du læse de sikkerhedsinstruktioner, der fulgte med computeren, og følge trinene i [Før du arbejder med computerens indvendige dele](#). Efter du har arbejdet på computerens indvendige dele, følg vejledningen i [Efter du har udført arbejde på computerens indvendige dele](#). For flere oplysninger om bedste praksis for sikkerhed, se hjemmesiden Regulatory Compliance på www.dell.com/regulatory_compliance.

Forudsætninger

- 1 Fjern [bagdækslet](#).
- 2 Fjern [systemkortets afskærmning](#).

Procedure

- 1 Find hukommelsesmodulerne på systemkortet.



- 2 Brug fingerspidserne til forsigtigt at sprede fastgørelsesklemmerne i hver ende af hukommelsesmodulslottet, indtil modulet springer op.
- 3 Træk og fjern hukommelsesmodulet fra dets slot.

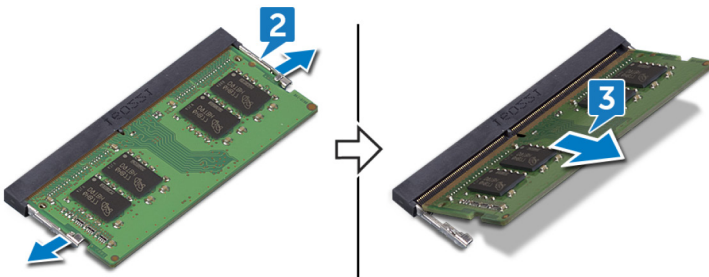

Genmontering af hukommelsesmodulerne



ADVARSEL: Før du arbejder med computerens indvendige dele, skal du læse de sikkerhedsinstruktioner, der fulgte med computeren, og følge trinene i [Før du arbejder med computerens indvendige dele](#). Efter du har arbejdet på computerens indvendige dele, følg vejledningen i [Efter du har udført arbejde på computerens indvendige dele](#). For flere oplysninger om bedste praksis for sikkerhed, se hjemmesiden Regulatory Compliance på www.dell.com/regulatory_compliance.

Procedure

- 1 Juster hukommelsesmodulets indhak med tappen på hukommelsesmodulslottet.
- 2 Skub hukommelsesmodulet fast ind i slottet i en vinkel.
- 3 Tryk forsigtigt hukommelsesmodulet ned, indtil det klikker på plads.



BEMÆRK: Hvis du ikke hører et klik, skal du fjerne hukommelsesmodulet og sætte det i igen.

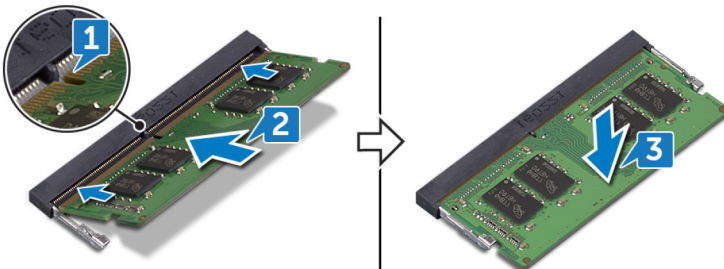

Efterfølgende forudsætninger

- 1 Genmonter [systemkortets afskærmning](#).
- 2 Genmonter [bagdækslet](#).

Fjernelse af solid-state-drevet

 **ADVARSEL:** Før du arbejder med computerens indvendige dele, skal du læse de sikkerhedsinstruktioner, der fulgte med computeren, og følge trinene i [Før du arbejder med computerens indvendige dele](#). Efter du har arbejdet på computerens indvendige dele, følg vejledningen i [Efter du har udført arbejde på computerens indvendige dele](#). For flere oplysninger om bedste praksis for sikkerhed, se hjemmesiden Regulatory Compliance på www.dell.com/regulatory_compliance.

 **FORSIGTIG:** Solid-state-drev er skrøbelige. Udvis forsigtighed, når du arbejder med et solid-state-drev.

 **FORSIGTIG:** For at undgå datatab, fjern ikke solid-state drevet mens computeren er i slumretilstand eller er tændt.

Forudsætninger

- 1 Fjern [bagdækslet](#).
- 2 Fjern [systemkortets afskærmning](#).

Procedure

- 1 Lokaliser solid state-drevets slot på systemkortet.



- 2 Fjern skruen (M2x3.5), som fastgør solid-state-drevet til systemkortet.
- 3 Træk og fjern solid-state-drevet fra dets slot.

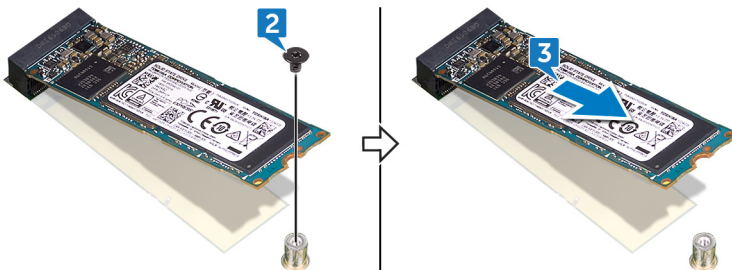

Genmontering af solid-state-drevet



ADVARSEL: Før du arbejder med computerens indvendige dele, skal du læse de sikkerhedsinstruktioner, der fulgte med computeren, og følge trinene i [Før du arbejder med computerens indvendige dele](#). Efter du har arbejdet på computerens indvendige dele, følg vejledningen i [Efter du har udført arbejde på computerens indvendige dele](#). For flere oplysninger om bedste praksis for sikkerhed, se hjemmesiden Regulatory Compliance på www.dell.com/regulatory_compliance.



FORSIGTIG: Solid-state-drev er skrøbelige. Udvis forsigtighed, når du arbejder med et solid-state-drev.

Procedure

- 1 Ret indhakked på solid-state-drevet ind efter tappen på dets slot.
- 2 Skub solid-state-drevet ind i dets slot.
- 3 Genmonter skruen (M2x3.5), som fastgør solid-state-drevet til systemkortet.

Efterfølgende forudsætninger

- 1 Genmonter [systemkortets afskærmning](#).
- 2 Genmonter [bagdækslet](#).



Fjernelse af trådløs-kortet



ADVARSEL: Før du arbejder med computerens indvendige dele, skal du læse de sikkerhedsinstruktioner, der fulgte med computeren, og følge trinene i [Før du arbejder med computerens indvendige dele](#). Efter du har arbejdet på computerens indvendige dele, følg vejledningen i [Efter du har udført arbejde på computerens indvendige dele](#). For flere oplysninger om bedste praksis for sikkerhed, se hjemmesiden Regulatory Compliance på www.dell.com/regulatory_compliance.

Forudsætninger

- 1 Fjern [bagdækslet](#).
- 2 Fjern [systemkortets afskærmning](#).

Procedure

- 1 Find det trådløse kort på systemkortet.

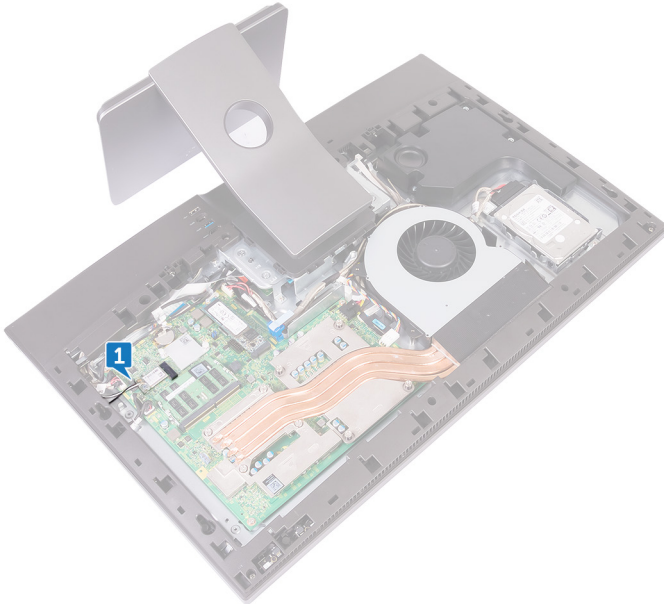

- 2 Fjern skruen (M2x3.5), der fastgør det trådløse korts beslag og det trådløse kort til systemkortet.
- 3 Skub og løft det trådløse korts beslag af det trådløse kort.
- 4 Frakobl antennekablerne fra det trådløse kort.

5 Træk og fjern det trådløse kort fra dets slot.

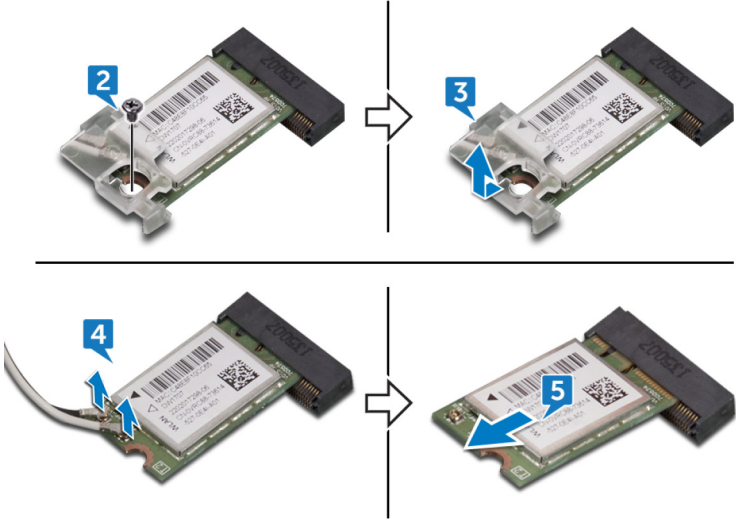

Genmontering af trådløs-kortet



ADVARSEL: Før du arbejder med computerens indvendige dele, skal du læse de sikkerhedsinstruktioner, der fulgte med computeren, og følge trinene i [Før du arbejder med computerens indvendige dele](#). Efter du har arbejdet på computerens indvendige dele, følg vejledningen i [Efter du har udført arbejde på computerens indvendige dele](#). For flere oplysninger om bedste praksis for sikkerhed, se hjemmesiden Regulatory Compliance på www.dell.com/regulatory_compliance.

Procedure



FORSIGTIG: Anbring ikke kabler under det trådløse kort da det kan beskadige det.

- 1 Ret indhakked i det trådløse kort ind med tappen på det trådløse korts slot, og skub kortet ind i dets slot.
- 2 Tilslut antennekablerne til det trådløse kort.

Følgende skema viser antennekablets farveskema for det trådløse kort, der understøttes af din computer.

Tabel 2. Farveskema for trådløst kort

Stik på det trådløse kort	Antennekabelfarve
Hovedstik (hvid trekant)	Hvid
Hjælpestik (sort trekant)	Sort

- 3 Tryk den anden ende af det trådløse kort ned, og ret skruenhullet i det trådløse korts beslag og det trådløse kort ind med skruenhullet i systemkortet.



- 4 Genmonter skruen (M2x3.5), der fastgør det trådløse korts beslag og det trådløse kort til systemkortet.

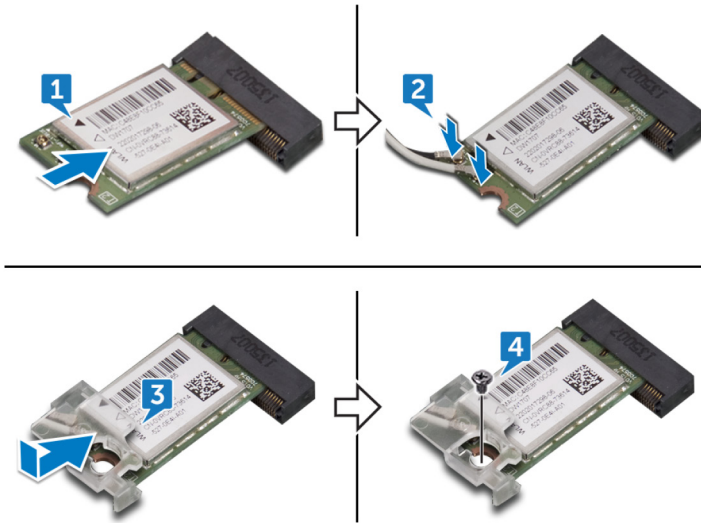

Efterfølgende forudsætninger

- 1 Genmonter [systemkortets afskærmning](#).
- 2 Genmonter [bagdækslet](#).

Fjernelse af kølelegemet

 **ADVARSEL:** Før du arbejder med computerens indvendige dele, skal du læse de sikkerhedsinstruktioner, der fulgte med computeren, og følge trinene i [Før du arbejder med computerens indvendige dele](#). Efter du har arbejdet på computerens indvendige dele, følg vejledningen i [Efter du har udført arbejde på computerens indvendige dele](#). For flere oplysninger om bedste praksis for sikkerhed, se hjemmesiden Regulatory Compliance på www.dell.com/regulatory_compliance.

 **ADVARSEL:** Varme-sinket kan blive varmt under normal drift. Tillad tilstrækkelig tid til at varme-sinket kan køle af, før du berører det.

 **FORSIGTIG:** For maksimal køling af processoren, må du ikke berøre varmeoverførselsområderne på varme-sinket. Olie fra din hud kan reducere varmeoverførselsevnen fra de termiske puder.

Forudsætninger

- 1 Fjern [bagdækslet](#).
- 2 Fjern [systemkortets skærm](#).

Procedure

- 1 Løsn monteringsskrueerne, der fastgør kølelegemet til systemkortet i rækkefølge (angivet på kølelegemet).
- 2 Fjern den skrue (M3x5), som holder kølelegemet fast på midterrammen.



3 Løft kølelegemet af systemkortet.

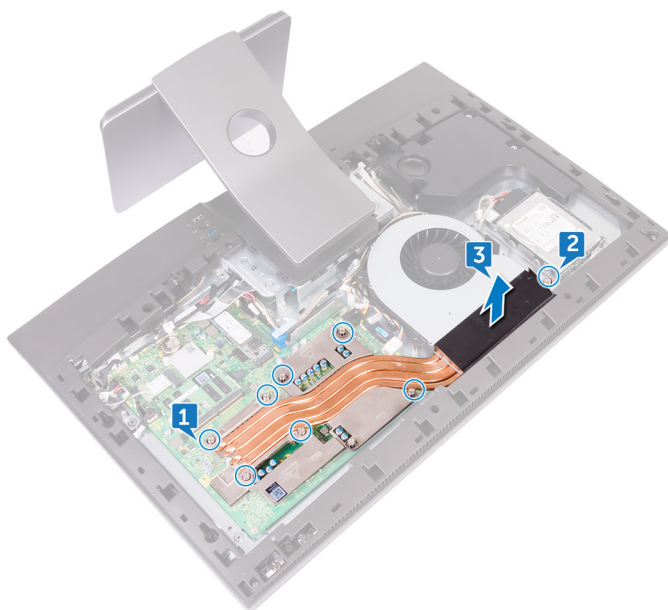

Genmontering af kølelegemet



ADVARSEL: Før du arbejder med computerens indvendige dele, skal du læse de sikkerhedsinstruktioner, der fulgte med computeren, og følge trinene i [Før du arbejder med computerens indvendige dele](#). Efter du har arbejdet på computerens indvendige dele, følg vejledningen i [Efter du har udført arbejde på computerens indvendige dele](#). For flere oplysninger om bedste praksis for sikkerhed, se hjemmesiden Regulatory Compliance på www.dell.com/regulatory_compliance.



FORSIGTIG: Forkert placering af kølelegemet kan beskadige systemkortet og processoren.



BEMÆRK: Det oprindelige termiske smøremiddel kan genbruges, hvis det oprindelige systemkort og varme-sinket geninstalleres sammen. Hvis enten systemkortet eller varme-sinket udskiftes, skal du bruge det termiske underlag, der følger med sættet, for at sikre, at der opnås varmeledning.

Procedure

- 1 Juster kølelegemets monteringskruer ind med systemkortets skruehuller.
- 2 Stram monteringskruerne, der fastgør kølelegemet til systemkortet.
- 3 Genmonter den skrue (M3x5), som fastgør kølelegemet på midterrammen.

Efterfølgende forudsætninger

- 1 Genmonter [systemkortets skærm](#).
- 2 Genmonter [bagdækslet](#).



Sådan fjernes processoren



ADVARSEL: Før du arbejder med computerens indvendige dele, skal du læse de sikkerhedsinstruktioner, der fulgte med computeren, og følge trinene i [Før du arbejder med computerens indvendige dele](#). Efter du har arbejdet på computerens indvendige dele, følg vejledningen i [Efter du har udført arbejde på computerens indvendige dele](#). For flere oplysninger om bedste praksis for sikkerhed, se hjemmesiden Regulatory Compliance på www.dell.com/regulatory_compliance.

Forudsætninger

- 1 Fjern [bagdækslet](#).
- 2 Fjern [systemkortets skærm](#).
- 3 Fjern [kølelegemet](#).

Procedure

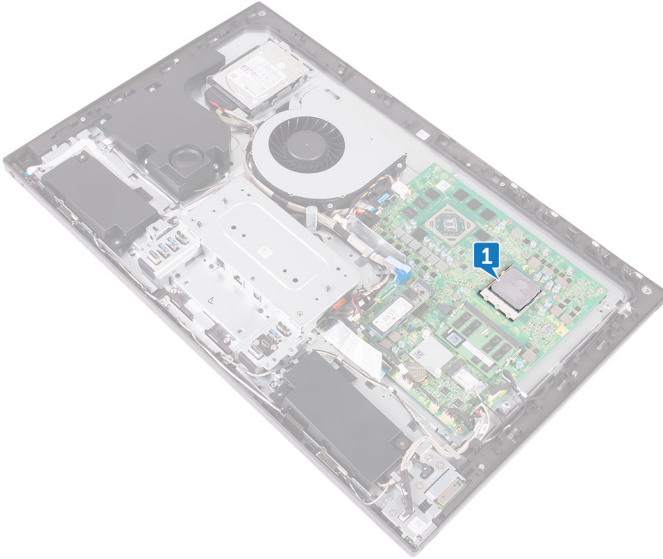

- 1 Lokaliser processoren på systemkortet.



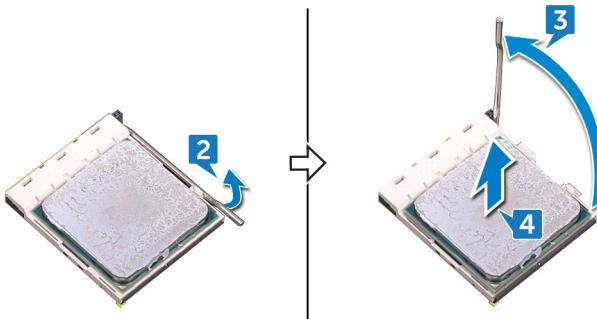

- 2 Tryk udløsergrebet ned, og træk det ud for at løsne det fra fastgørelsestappen.
- 3 Åbn udløsergrebet helt for at åbne processordækslet.
- 4 Løft forsigtigt processoren, og tag den ud af soklen.



Genmontering af processoren

-  **ADVARSEL:** Før du arbejder med computerens indvendige dele, skal du læse de sikkerhedsinstruktioner, der fulgte med computeren, og følge trinene i [Før du arbejder med computerens indvendige dele](#). Efter du har arbejdet på computerens indvendige dele, følg vejledningen i [Efter du har udført arbejde på computerens indvendige dele](#). For flere oplysninger om bedste praksis for sikkerhed, se hjemmesiden Regulatory Compliance på www.dell.com/regulatory_compliance.
-  **FORSIGTIG:** Hvis enten processoren eller kølelegemet udskiftes, skal du bruge den termiske fedt, der følger med sættet, for at sikre, at der opnås varmeledning.
-  **BEMÆRK:** En ny processor leveres med et termiske underlag i pakken. I nogle tilfælde kan processoren være leveret med det termiske underlag monteret på den.

Procedure

- 1 Sørg for, at processorsoklens frigørelsesgreb er trukket helt ud i åben position.
 -  **FORSIGTIG:** Pin 1-hjørnet på processoren har en trekant, der passer med trekanten af pin 1-hjørnet i processorsoklen. Når processoren er sat korrekt på plads, er alle fire hjørner placeret i samme højde. Hvis et eller flere af processorens hjørner er placeret højere end de andre, er processoren ikke placeret korrekt.
- 2 Ret udskæringerne i processoren ind med taperne på processorsoklen, og anbring processoren i soklen.
 -  **FORSIGTIG:** Sørg for, at processordækslets hak er placeret under justeringsanordningen.

- 3 Når processoren er helt anbragt i soklen, skal frigivelsesgrebet drejes nedad og placeres under tappen på processordækslet.

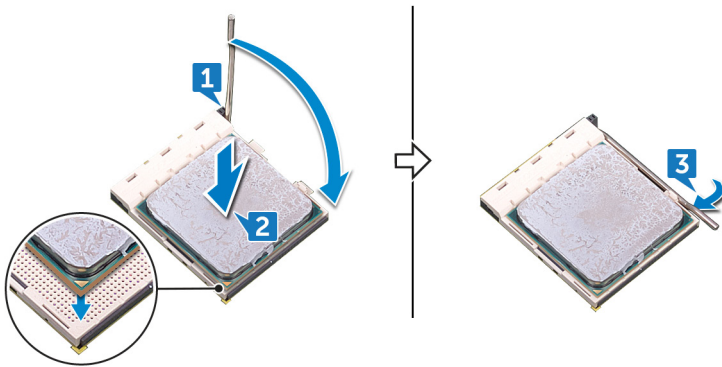

Efterfølgende forudsætninger

- 1 Genmonter [processorens kølelegeme](#).
- 2 Genmonter [systemkortets skærm](#).
- 3 Genmonter [bagdækslet](#).

Fjernelse af I/O-beslaget



ADVARSEL: Før du arbejder med computerens indvendige dele, skal du læse de sikkerhedsinstruktioner, der fulgte med computeren, og følge trinene i [Før du arbejder med computerens indvendige dele](#). Efter du har arbejdet på computerens indvendige dele, følg vejledningen i [Efter du har udført arbejde på computerens indvendige dele](#). For flere oplysninger om bedste praksis for sikkerhed, se hjemmesiden Regulatory Compliance på www.dell.com/regulatory_compliance.

Forudsætninger

- 1 Fjern [bagdækslet](#).
- 2 Fjern [foden](#).
- 3 Fjern den [indvendige ramme](#).
- 4 Fjern [systemkortets afskærmning](#).

Procedure

- 1 Fjern de ni skruer (M3x5), der fastgør I/O-beslaget til midterrammen.

2 Løft I/O-beslaget af midterrammen.



Genmontering af I/O-beslaget



ADVARSEL: Før du arbejder med computerens indvendige dele, skal du læse de sikkerhedsinstruktioner, der fulgte med computeren, og følge trinene i [Før du arbejder med computerens indvendige dele](#). Efter du har arbejdet på computerens indvendige dele, følg vejledningen i [Efter du har udført arbejde på computerens indvendige dele](#). For flere oplysninger om bedste praksis for sikkerhed, se hjemmesiden Regulatory Compliance på www.dell.com/regulatory_compliance.

Procedure

- 1 Ret skruehullerne på I/O-beslaget ind med skruehullerne i midterrammen.
- 2 Genmonter de ni skruer (M3x5), der fastgør I/O-beslaget til midterrammen.

Efterfølgende forudsætninger

- 1 Genmonter [systemkortets afskærmning](#).
- 2 Genmonter den [indvendige ramme](#).
- 3 Genmonter [foden](#).
- 4 Genmonter [bagdækslet](#).

Sådan fjernes I/O-kortet



ADVARSEL: Før du arbejder med computerens indvendige dele, skal du læse de sikkerhedsinstruktioner, der fulgte med computeren, og følge trinene i [Før du arbejder med computerens indvendige dele](#). Efter du har arbejdet på computerens indvendige dele, følg vejledningen i [Efter du har udført arbejde på computerens indvendige dele](#). For flere oplysninger om bedste praksis for sikkerhed, se hjemmesiden Regulatory Compliance på www.dell.com/regulatory_compliance.

Forudsætninger

- 1 Fjern [bagdækslet](#).
- 2 Fjern [foden](#).
- 3 Fjern den [indvendige ramme](#).
- 4 Fjern [I/O-kortets beslag](#).

Procedure

- 1 Tryk smæklåsen på strømkablets stik ned, og træk stikket ud for at afbryde strømkablet (SB-DCPWR) fra I/O-kortet.
- 2 Brug trækfligene til at frakoble USB Type-C-kablet (SB-TYPEC1) fra I/O-kortet.
- 3 Frakobl skærmerkablet (SB-DISPC) fra I/O-kortet vha. trækfligene.
- 4 Frakobl I/O-kortets strømkabel (RPWRC1) fra I/O-kortet.



- 5** Bemærk kabelføringen, og fjern kablerne fra kabelkanalen på I/O-kortet.



- 6** Åbn smæklåsen, og frakobl skærmpanelets kabel (EDPCN1) fra I/O-kortet.
7 Frakobl skærmkonverterens kabel (CONVERTER) fra I/O-kortet.
8 Åbn smæklåsen, og frakobl I/O-kortets kabel (LAUOC1) fra I/O-kortet.

9 Frakobl I/O-kablet (RUSBC1) fra I/O-kortet vha. trækfligene.

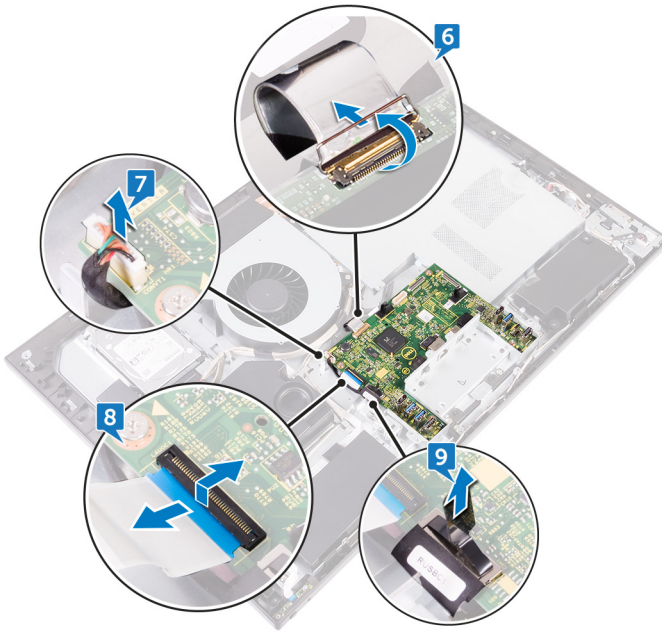

10 Fjern de fire skruer (M3x5), der fastgør I/O-kortet til midterrammen.

11 Løft I/O-kortet af midterrammen.

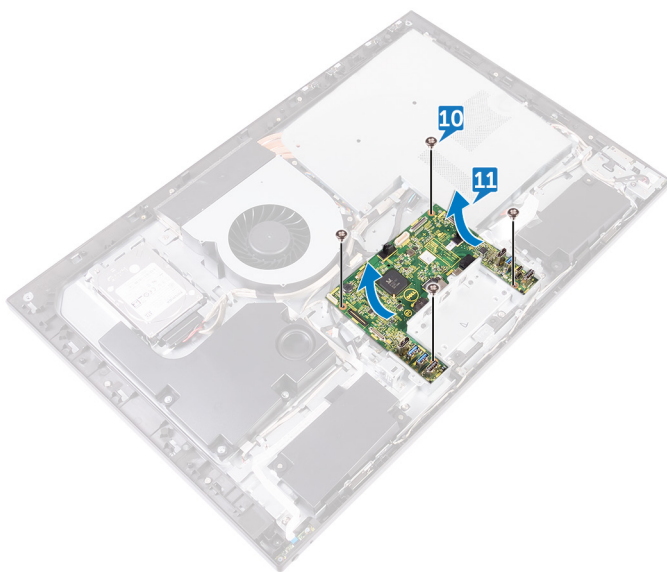

Sådan genmonteres I/O-kortet



ADVARSEL: Før du arbejder med computerens indvendige dele, skal du læse de sikkerhedsinstruktioner, der fulgte med computeren, og følge trinene i [Før du arbejder med computerens indvendige dele](#). Efter du har arbejdet på computerens indvendige dele, følg vejledningen i [Efter du har udført arbejde på computerens indvendige dele](#). For flere oplysninger om bedste praksis for sikkerhed, se hjemmesiden Regulatory Compliance på www.dell.com/regulatory_compliance.

Procedure

- 1 Juster skruehullerne i I/O-kortet med skruehullerne i midterrammen.
- 2 Genmonter de fire skruer (M3x5), der fastgør I/O-kortet til midterrammen.
- 3 Tilslut I/O-kablet (RUSBC1), I/O-kortkablet (LAUOC1), skærmkonverterkablet (CONVERTER) og skærmpanelkablet (EDPCN1) til I/O-kortet.
- 4 Før I/O-kortets strømkabel (RPWRC1) og strømkablet (SB-DCPWR) gennem routingstyrene på I/O-kortet.
- 5 Forbind I/O-kortets strømkabel (RPWRC1), skærmkablet (SB-DISPC), USB Type-C-kablet (SB-TYPEC1) og strømkablet (SB-DCPWR) til I/O-kortet.

Efterfølgende forudsætninger

- 1 Genmonter [I/O-beslaget](#).
- 2 Genmonter den [indvendige ramme](#).
- 3 Genmonter [foden](#).
- 4 Genmonter [bagdækslet](#).



Fjernelse af systemkortet

 **ADVARSEL:** Før du arbejder med computerens indvendige dele, skal du læse de sikkerhedsinstruktioner, der fulgte med computeren, og følge trinene i [Før du arbejder med computerens indvendige dele](#). Efter du har arbejdet på computerens indvendige dele, følg vejledningen i [Efter du har udført arbejde på computerens indvendige dele](#). For flere oplysninger om bedste praksis for sikkerhed, se hjemmesiden Regulatory Compliance på www.dell.com/regulatory_compliance.

 **BEMÆRK:** Computerens servicekode er gemt i bundkortet. Du skal indtaste servicekoden i BIOS-installationsprogrammet, efter at du genmonterer systemkortet.

 **BEMÆRK:** Udskiftes systemkortet fjernes alle ændringer du har lavet i BIOS ved brug af BIOS-installationsprogrammet. Du skal foretage alle de relevante ændringer igen, efter du har udskiftet systemkortet.

 **BEMÆRK:** Bemærk stikkernes placering, inden du frakobler kablerne fra systemkortet, så du kan tilslutte dem korrekt igen, når du har genmonteret systemkortet.

Forudsætninger

- 1 Fjern [bagdækslet](#).
- 2 Fjern [systemkortets skærm](#).
- 3 Fjern [hukommelsesmodulerne](#).
- 4 Fjern [solid-state-drevet](#).
- 5 Fjern [trådløs-kortet](#).
- 6 Fjern [kølelegemet](#).
- 7 Fjern [processoren](#).

Procedure

 **BEMÆRK:** For at forhindre eventuelle skader på kablerne, sørg for at frigøre dem fra kabelkanalerne.

- 1 Afbryd blæserens strømkabel (FAN_SYS) fra systemkortet.

- 2 Frakobl skærmkablet (MB-DISPC) fra systemkortet vha. trækfligene.
- 3 Åbn smæklåsen, og frakobl strømknappkortets kabel (0SDC1) fra systemkortet.
- 4 Tryk smæklåsen ned, og frakobl strømkablet (MB-DCPWR) fra systemkortet.
- 5 Brug trækfligen til at frakoble harddiskens datakabel (SATA0) fra systemkortet.



- 6 Frakobl I/O-kablet (RUSBC1) fra systemkortet vha. trækfligene.
- 7 Frakobl harddiskens strømkabel (SATA_PWR1) fra systemkortet.
- 8 Brug trækfligen til at frakoble USB Type-C-kortets kabel (MB-TYPEC1) fra systemkortet.
- 9 Åbn smæklåsen, og frakobl I/O-kortets kabel (LAUOC1) fra systemkortet.
- 10 Frakobl I/O-kortets strømkabel (RPWRC1) fra systemkortet.
- 11 Frakobl subwoofer-kablet (WOOF1) fra systemkortet.
- 12 Frakobl højttalerkablet (SPEAKER) fra systemkortet.
- 13 Frakobl mediekortlæserens kabel (SDRDC1) fra systemkortet.
- 14 Frakobl side-I/O-kortets kabel (MB-SUSBC) fra systemkortet.
- 15 Frakobl kamerakablet (WEBCAM) fra systemkortet.

16 Frakobl mikrofonkablet (DMIC1) fra systemkortet.

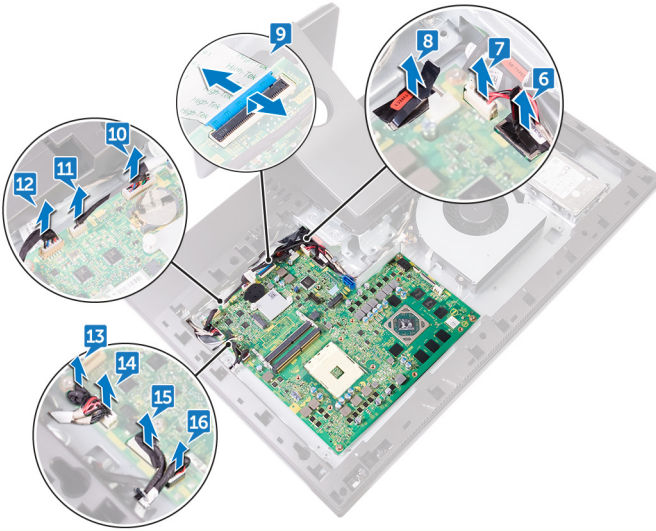

17 Fjern de fem skruer (M3x5), der fastgør systemkortet til midterrammen.

18 Løft systemkortet af midterrammen.

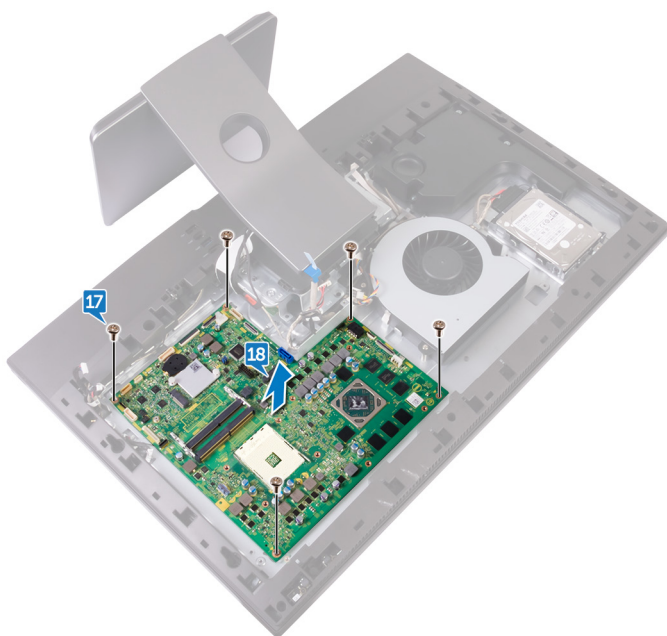

Genmontering af systemkortet



ADVARSEL: Før du arbejder med computerens indvendige dele, skal du læse de sikkerhedsinstruktioner, der fulgte med computeren, og følge trinene i [Før du arbejder med computerens indvendige dele](#). Efter du har arbejdet på computerens indvendige dele, følg vejledningen i [Efter du har udført arbejde på computerens indvendige dele](#). For flere oplysninger om bedste praksis for sikkerhed, se hjemmesiden Regulatory Compliance på www.dell.com/regulatory_compliance.



BEMÆRK: Computerens servicekode er gemt i bundkortet. Du skal indtaste servicekoden i BIOS-installationsprogrammet, efter at du genmonterer systemkortet.



BEMÆRK: Udskiftes systemkortet fjernes alle ændringer du har lavet i BIOS ved brug af BIOS-installationsprogrammet. Du skal foretage alle de relevante ændringer igen, efter du har udskiftet systemkortet.

Procedure

- 1 Ret skruehullerne i systemkortet ind med skruehullerne i midterdækslet.
- 2 Genmonter de fem skruer (M3x5), der fastgør systemkortet til midterrammen.
- 3 Forbind mikrofonkablet (DMIC1), kamerakablet (WEBCAM), side I/O-kort-kablet (MB-SUSBC), mediekortlæser-kablet (SDRDC1), højttalerkablet (SPEAKER), subwoofer-kablet (WOOF1), I/O-kort-strømkablet (RPWRC1), I/O-kort-kablet (LAUOC1), USB Type-C-kablet (MB-TYPEC1), harddisk strømkablet (SATA_PWR1) og I/O-kablet (RUSBC1) til deres respektive stik på systemkortet.
- 4 Tilslut harddisk-datakablet (SATA0), strømkablet (MB-DCPWR), strømknappkortets kabel (OSDC1), skærnkablet (MB-DISPC) og blæserkablet (FAN_SYS) til deres respektive stik på systemkortet.

Efterfølgende forudsætninger

- 1 Genmonter [processoren](#).
- 2 Genmonter [processorens kølelegeme](#).
- 3 Genmonter [trådløs-kortet](#).
- 4 Genmonter [solid-state-drevet](#).

- 5 Genmonter [hukommelsesmodulerne](#).
- 6 Genmonter [systemkortets skærm](#).
- 7 Genmonter [bagdækslet](#).



Sådan fjernes midterrammen



ADVARSEL: Før du arbejder med computerens indvendige dele, skal du læse de sikkerhedsinstruktioner, der fulgte med computeren, og følge trinene i [Før du arbejder med computerens indvendige dele](#). Efter du har arbejdet på computerens indvendige dele, følg vejledningen i [Efter du har udført arbejde på computerens indvendige dele](#). For flere oplysninger om bedste praksis for sikkerhed, se hjemmesiden Regulatory Compliance på www.dell.com/regulatory_compliance.

Forudsætninger

- 1 Fjern [bagdækslet](#).
- 2 Fjern [foden](#).
- 3 Fjern [harddisken](#).
- 4 Fjern den [indvendige ramme](#).
- 5 Fjern [kameraet](#).
- 6 Fjern [mikrofonerne](#).
- 7 Fjern [strømknappkortet](#).
- 8 Fjern [frontfacetten](#).
- 9 Fjern [mediekortlæseren](#).
- 10 Fjern [side-I/O-kortet](#).
- 11 Fjern [systemkortets skærm](#).
- 12 Fjern [blæseren](#).
- 13 Fjern [højtalerne](#).
- 14 Fjern [subwooferen](#).
- 15 Fjern [trådløs-kortet](#).
- 16 Fjern [kølelegemet](#).
- 17 Fjern [I/O-beslaget](#).
- 18 Fjern [I/O-kortet](#).
- 19 Fjern [systemkortet](#).

Procedure

- 1 Tryk på fjerne på skærmkonverterkablet (CONVERTER) og afbryd kablet fra skærmpanelet gennem spalten på midterrammen.
- 2 Fjern de otte skruer (M3x5), der fastgør midterrammen til skærmpanelet.
- 3 Løft forsigtigt midterrammen af skærmpanelet i en vinkel.
- 4 Skub skærmpanelkablet (EDPCN1) igennem spalten på midterrammen.

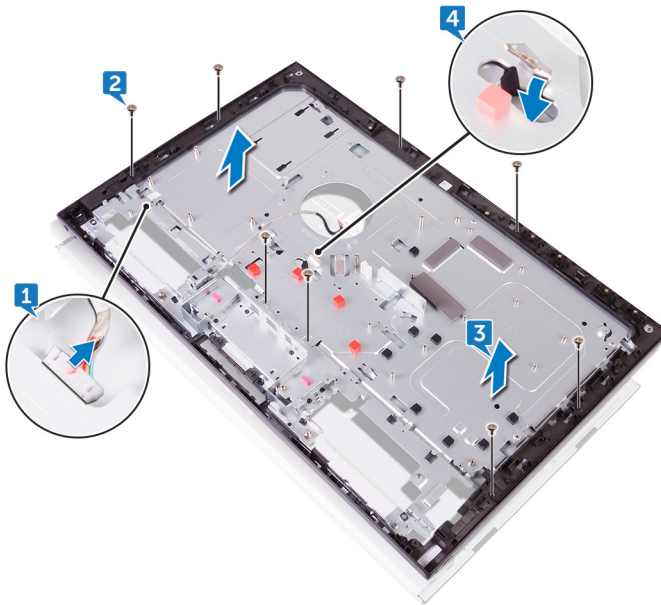

Sådan genmonteres midterrammen



ADVARSEL: Før du arbejder med computerens indvendige dele, skal du læse de sikkerhedsinstruktioner, der fulgte med computeren, og følge trinene i [Før du arbejder med computerens indvendige dele](#). Efter du har arbejdet på computerens indvendige dele, følg vejledningen i [Efter du har udført arbejde på computerens indvendige dele](#). For flere oplysninger om bedste praksis for sikkerhed, se hjemmesiden Regulatory Compliance på www.dell.com/regulatory_compliance.

Procedure

- 1 Skub skærmpanelkablet (EDPCN1) ind i spalten på midterrammen.

- 2 Juster skærmpanelet til spalten på midterrammen, skub skærmpanelet ind i spalten på midterrammen.

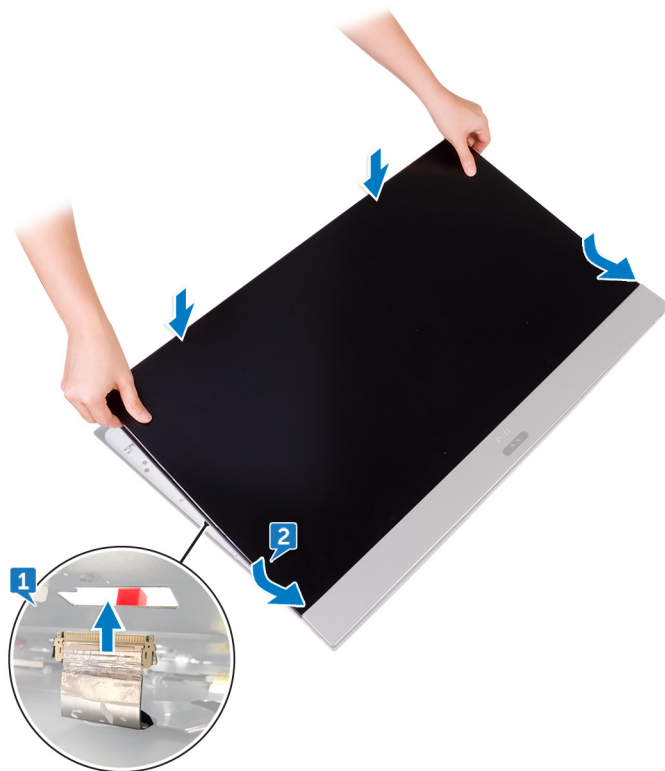

- 3** I rækkefølge skal du genmontere de tre skruer (M3x5), der fastgør midterrammen til skærmpanelet.

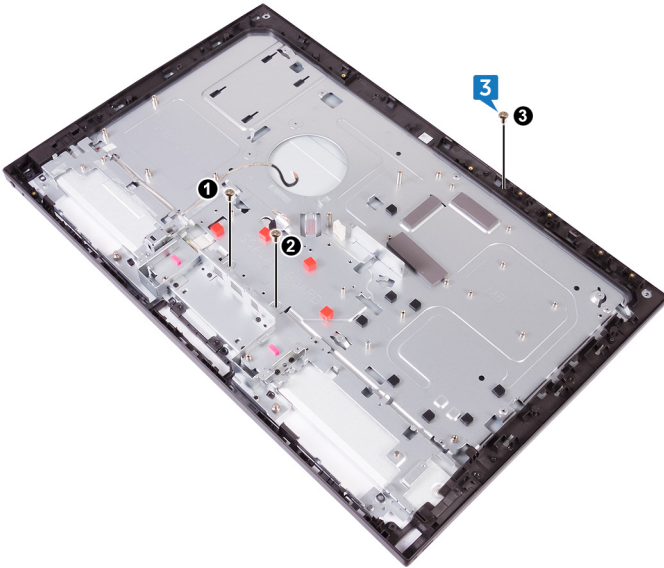

- 4** Genmonter de fem resterende skruer (M3x5), der fastgør midterrammen til skærmpanelet.

- 5 Tilslut displaykonverterkablet (CONVERTER) til displaypanelet gennem spalten på midterrammen.

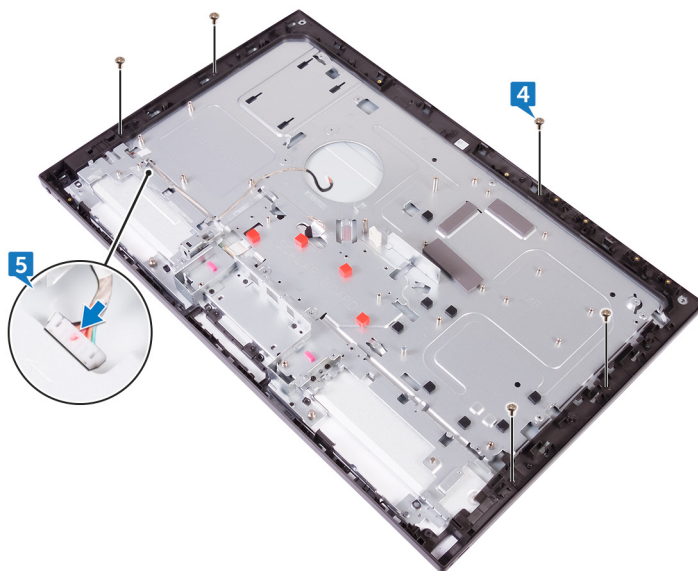

Efterfølgende forudsætninger

- 1 Genmonter [systemkortet](#).
- 2 Genmonter [I/O-kortet](#).
- 3 Genmonter [I/O-beslaget](#).
- 4 Genmonter [kølelegemet](#).
- 5 Genmonter [trådløs-kortet](#).
- 6 Genmonter [subwooferen](#).
- 7 Genmonter [højtalerne](#).
- 8 Genmonter [blæseren](#).
- 9 Genmonter [systemkortets skærm](#).
- 10 Genmonter [side-I/O-kortet](#).
- 11 Genmonter [mediekortlæseren](#).
- 12 Genmonter [frontfacetten](#).
- 13 Genmonter [strømknapkortet](#).



- 14 Genmonter [mikrofonerne](#).
- 15 Genmonter [kameraet](#).
- 16 Genmonter den [indvendige ramme](#).
- 17 Genmonter [harddisken](#).
- 18 Genmonter [foden](#).
- 19 Genmonter [bagdækslet](#).



Sådan fjernes skærmpanelet



ADVARSEL: Før du arbejder med computerens indvendige dele, skal du læse de sikkerhedsinstruktioner, der fulgte med computeren, og følge trinene i [Før du arbejder med computerens indvendige dele](#). Efter du har arbejdet på computerens indvendige dele, følg vejledningen i [Efter du har udført arbejde på computerens indvendige dele](#). For flere oplysninger om bedste praksis for sikkerhed, se hjemmesiden Regulatory Compliance på www.dell.com/regulatory_compliance.

Forudsætninger

- 1 Fjern [bagdækslet](#).
- 2 Fjern [foden](#).
- 3 Fjern den [indvendige ramme](#).
- 4 Fjern [I/O-beslaget](#).
- 5 Fjern [I/O-kortet](#).

Procedure

- 1 Frakobl skærmkonverterkablet (CONVERTER) fra skærmpanelet.



- 2 Skub skærmpanelkablet (EDPCN1) ind i rutekanalen på midterrammen.

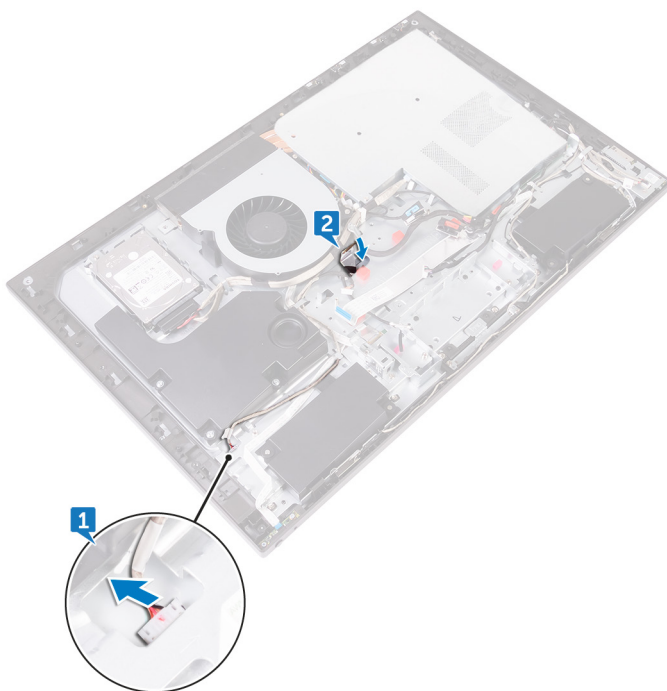

- 3 Fjern de otte skruer (M3x5), der fastgør midterrammen til skærmpanelet.

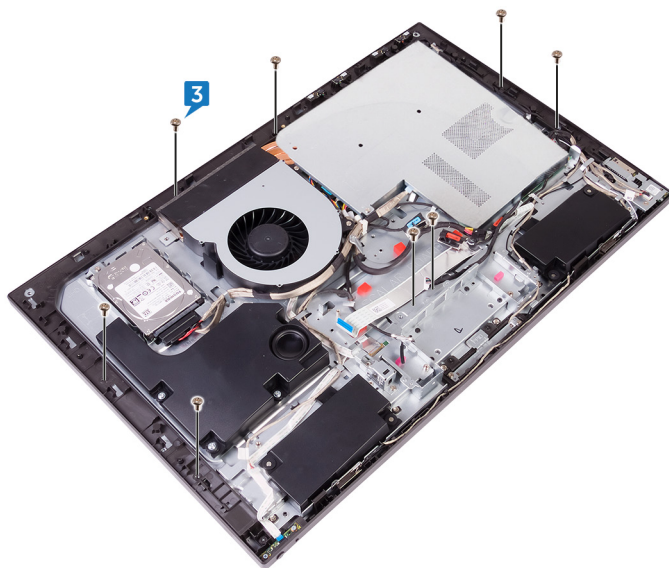

- 4 Løft midterrammeenheden i en vinkel fra toppen.

- 5 Skub og løft midterrammeenheden ud af skærmpanelet.



Genmontering skærmpanelet



ADVARSEL: Før du arbejder med computerens indvendige dele, skal du læse de sikkerhedsinstruktioner, der fulgte med computeren, og følge trinene i [Før du arbejder med computerens indvendige dele](#). Efter du har arbejdet på computerens indvendige dele, følg vejledningen i [Efter du har udført arbejde på computerens indvendige dele](#). For flere oplysninger om bedste praksis for sikkerhed, se hjemmesiden Regulatory Compliance på www.dell.com/regulatory_compliance.

Procedure

- 1 Placer skærmpanelet på midterrammen og før skærmkablet gennem rutekanalene på midterrammen.



- 2 Skub skærmpanelkablet (EDPCN1) ind i midterrammeenheden.

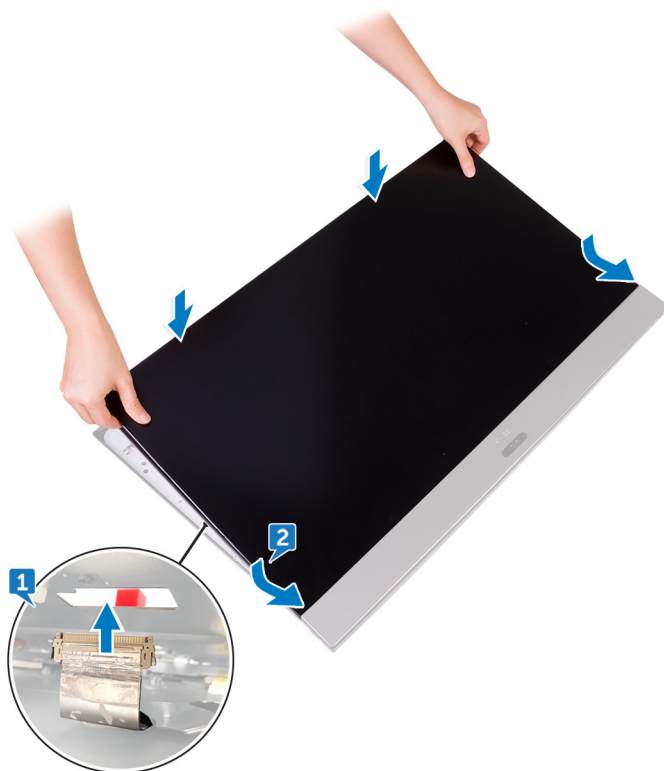

- 3** I rækkefølge (som vist på billedet) skal du genmontere de fire skruer (M3x5), der fastgør midterrammen til skærmpanelet.

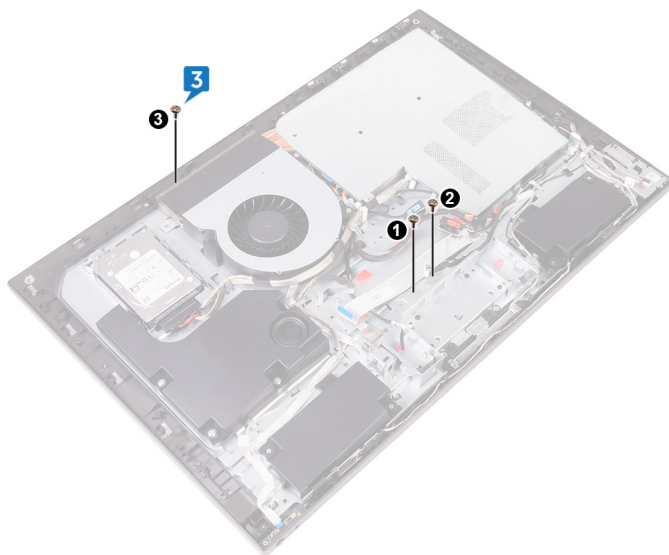

- 4 Genmonter de fem skruer (M3x5), der fastgør midterrammen til skærmpanelet.



- 5 Forbind skærmkonverterkablet (CONVERTER) til skærmpanelet.

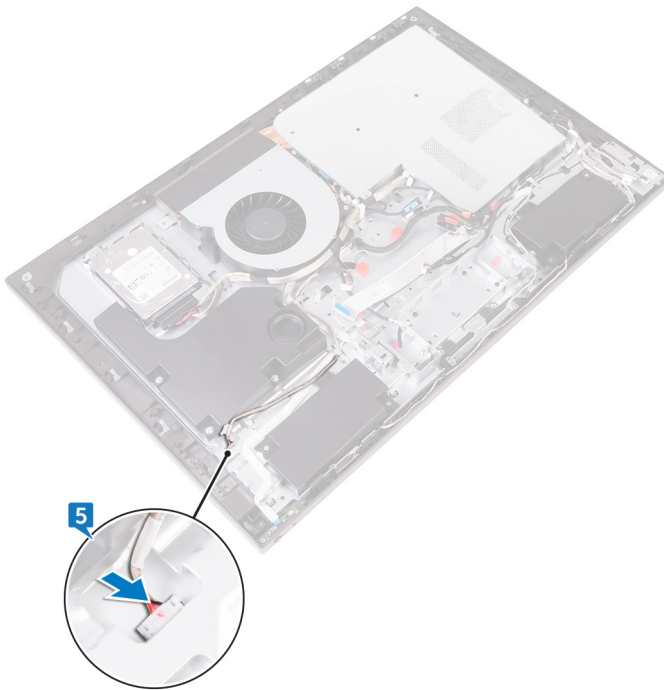

Efterfølgende forudsætninger

- 1 Genmonter [I/O-kortet](#).
- 2 Genmonter [I/O-beslaget](#).
- 3 Genmonter den [indvendige ramme](#).
- 4 Genmonter [foden](#).
- 5 Genmonter [bagdækslet](#).

Sådan opdateres BIOS'en

Du skal muligvis opdatere BIOS, når der er en opdatering tilgængelig, eller når du genmonterer systemkortet. For at flash-opdatere BIOS:

- 1 Tænd computeren.
- 2 Gå til www.dell.com/support.
- 3 Klik på **Product Support (Produktsupport)**, indtast din computers servicemærke og klik på **Submit (Send)**.



BEMÆRK: Hvis du ikke har servicemærket, brug autodetekteringsfunktionen eller gennemse din computermodel manuelt.

- 4 Klik på **Drivers & downloads** → **Find it myself (Finder det selv)**.
- 5 Vælg det operativsystem der er installeret på din computer.
- 6 Rul ned gennem siden og udvid **BIOS**.
- 7 Klik på **Download** for at hente den seneste BIOS-version til computeren.
- 8 Efter hentning er afsluttet, naviger til mappen hvor du gemte BIOS-opdateringsfilen.
- 9 Dobbeltklik på BIOS-opdateringsfilens ikon og følg vejledningen på skærmen.

BIOS-installationsprogram

Oversigt over BIOS

 **FORSIGTIG:** Medmindre du er ekspertbruger, må du ikke ændre indstillingerne i BIOS-installationsprogrammet. Visse ændringer kan medføre, at computeren ikke fungerer korrekt.

 **BEMÆRK:** Inden du anvender BIOS-installationsprogrammet, anbefales det, at du noterer oplysningerne fra BIOS-installationsprogramskærmen til fremtidig reference.

Brug BIOS-installationsprogrammet til følgende formål:

- Få oplysninger om den hardware, der er installeret på computeren, f.eks. mængden af RAM og harddiskens størrelse.
- Ændre systemkonfigurationsoplysningerne.
- Angive eller skifte indstillinger, som kan vælges af brugeren, f.eks. adgangskoden, typen af installeret harddisk og aktivering eller deaktivering af baseenheder.

Sådan åbnes BIOS-installationsprogrammet

- 1 Tænd (eller genstart) computeren.
- 2 Under POST, når DELL-logoet vises, vent på at F2-prompten vises. Tryk derefter øjeblikkeligt på F2.

 **BEMÆRK:** F2-prompten viser at tastaturet er initialiseret. Denne prompt kan optræde meget hurtigt, så du skal se efter den, og så trykke på F2. Hvis du trykker på F2 inden F2-prompten, vil dette tastetryk være tabt. Hvis du venter for længe, og operativsystemets logo fremkommer, vent til skrivebordet vises. Sluk så for computeren og prøv igen.

Indstillinger i systeminstallationsmenuen

 **BEMÆRK:** Afhængigt af computeren og de installerede enheder er det muligvis ikke alle elementer i dette afsnit, der vises.



Table 3. Systemoplysninger

Hoved – Systemoplysninger	
System Time	Viser den aktuelle tid i formatet tt:mm:ss.
System Date	Viser den aktuelle dato i formatet mm/dd/åååå.
BIOS Version	Viser BIOS-versionsnummeret.
Product Name	Viser computermodellen.
Service Tag	Viser computerens servicemærke.
Asset Tag	Viser computerens aktivkode, når der findes en aktivkode.
CPU Type	Viser CPU-typen.
CPU Speed	Viser CPU-hastigheden.
CPU ID	Viser CPU'ens identifikationskode.
CPU Cache	
L1 Cache	Viser CPU L1-cache-lagerstørrelse.
L2 Cache	Viser CPU L2-cache-lagerstørrelse.
L3 Cache	Viser CPU L3-cache-lagerstørrelse.
First HDD	Viser den harddisktype og kapacitet, der er sluttet til SATA 1-stikket.
Second HDD	Viser den harddisktype og kapacitet, der er sluttet til SATA 2-stikket.
AC Adapter Type	Viser strømadaptertypen.
System Memory	Viser systemhukommelsen.
Memory Speed	Viser hukommelseshastigheden i MHz.

Table 4. Processor Configuration (Processorkonfiguration)

Advanced—Processor Configuration (Avanceret – Processorkonfiguration)	
PowerNow Enable (aktiver)	Aktiver PowerNow-funktionen for processoren. Standard: Enabled (Aktiveret).
Virtualization	Angiver, om en VMM (virtual machine monitor) kan udnytte de ekstra hardwarefunktioner i Intel Virtualization Technology. Standard: Enabled (Aktiveret).

Advanced—Processor Configuration (Avanceret – Processorkonfiguration)

Integrated NIC	Styrer den integrerede LAN-controller. Standard: Enabled (Aktiveret).
SATA Operation	Konfigurerer driftstilstanden for den integrerede SATA-harddiskcontroller. Standard: AHCI
Adapter warnings (Adapteradvarsler)	Aktiver eller deaktiver adapteradvarsler. Standard: Enabled (Aktiveret).

Table 5. Miscellaneous Devices

Advanced —Miscellaneous Devices (Avanceret – Diverse enheder)

BIOS Recovery from Hard Drive	Denne indstilling gør det muligt at gendanne visse beskadigede BIOS-forhold fra en gendannelsesfil på brugerens primære harddisk. Standard: Enabled (Aktiveret).
BIOS Auto-Recovery (Automatisk gendannelse)	Aktiver eller deaktiver BIOS-automatisk gendannelse fra visse beskadigede BIOS-forhold. Standard: Disabled (Deaktiveret)
Udfør altid integritetskontrol	Aktiver eller deaktiver integritetskontrol-funktionen. Standard: Disabled (Deaktiveret)

Table 6. USB Configuration



Advanced—USB Configuration (Avanceret – USB-konfiguration)

Rear USB Ports	Aktiverer eller deaktiverer USB-portene bag på computeren. Standard: Enabled (Aktiveret).
Side USB Ports	Aktiverer eller deaktiverer USB-portene i siden computeren. Standard: Enabled (Aktiveret).
USB debug	Aktiverer eller deaktiverer funktionen USB-fejlfinding. Standard: Disabled (Deaktiveret)



Table 7. Power options (Strømindstillinger)

Advanced—Power Option (Avanceret – Strømindstillinger)

Wake Up by Integrated LAN/WLAN	Hvis den er aktiveret, vækkes systemet ved hjælp af en netværksmeddelelse. Standard: Disabled (Deaktiveret)
	 BEMÆRK: Denne indstilling kan kun aktiveres, hvis dyb dvaletilstand er deaktiveret.
AC Recovery	Indstiller computerens handling, når strømforsyningen genetableres. Standard: Power Off (Slukket)
Deep Sleep Control	Konfiguration af understøttelse af dyb dvaletilstand. Standard: Enable in S4 and S5 (aktiveret i S4 og S5)
USB Wake Support	Aktivere USB-enhederne til at vække computeren fra standby. Standard: Disabled (Deaktiveret)
USB PowerShare in S4/S5 State (USB PowerShare i S4/S5-tilstand)	Aktiver eller deaktiver USB PowerShare in S4/S5 State (USB PowerShare i S4/S5-tilstand) Standard: Disabled (Deaktiveret)
USB PowerShare in Sleep State (USB PowerShare i slumretilstand)	Aktiver eller deaktiver USB-portene i slumretilstand. Standard: Normal.
Auto Power On	Aktiver eller deaktiver automatisk tænding af computeren. Standard: Disabled (Deaktiveret)
Auto Power On Mode	Indstil computeren til automatisk at tænde hver dag eller på en forvalgt dato.  BEMÆRK: Denne indstilling kan kun konfigureres, hvis Auto Power On (Automatisk tænding)-tilstanden er indstillet til Enabled Everyday (Aktiveret hver dag) eller Selected Day (Valgt dag) (Standard er valgt dag).
Auto Power On Date	Indstil datoen, hvor computeren skal tænde automatisk.  BEMÆRK: Denne indstilling kan kun konfigureres, hvis Auto Power On (Automatisk tænding)-tilstanden er indstillet til Aktiveret 1 til 31 (Standard er 15).

Advanced—Power Option (Avanceret – Strømindstillinger)

Numlock Key	Aktiver eller deaktiver Numlock-tasten. Standard: Enabled (Aktiveret).
-------------	---

Table 8. SupportAssist System Resolution (SupportAssist-systemopløsning)

Avanceret – SupportAssist System Resolution

Auto OS Recovery Threshold	Styrer det automatiske start-flow for SupportAssist System Resolution Console og for Dells OS-genoprettelsesværktøj. Standard: 2.
SupportAssist OS Recovery	Aktiverer eller deaktiverer start-flow for SupportAssist-gendannelsesværktøj. Standard: Disabled (Deaktiveret)

Table 9. Security options (Sikkerhedsindstillinger)

Security (Sikkerhed)

Admin Password	Viser administratoradgangskoden.
System Password	Viser systemadgangskoden.
HDD1 Password (HDD1-adgangskode)	Viser HDD1-adgangskoden.
Service Tag	Indstil, ændr eller slet servicemærket.
Asset Tag	Indstille, ændre eller slette aktivkoden.
Admin Password	Indstil, ændr eller slet Admin-adgangskoden.
System Password	Indstil, ændr eller slet systemadgangskoden.
HDD1 Password (HDD1-adgangskode)	Indstil, ændr eller slet HDD1-adgangskoden.
Password Change	Aktivere eller deaktivere ændringer af system- og harddiskadgangskoder, når der er indstillet en administratoradgangskode. Standard: Permitted (Tilladt)
Computrace	Aktiverer eller deaktiverer grænsefladen til BIOS-modulet i den valgfrie Computrace Service fra Absolute Software.



Security (Sikkerhed)

	Standard: Deactivate (Deaktiver)
Firmware TPM	Aktiverer eller deaktiverer Firmware TPM-funktionen. Standard: Disabled (Deaktiveret)
UEFI Firmware Capsule Updates	Aktivere eller deaktivere BIOS-opdateringer gennem UEFI capsule-opdateringspakker. Standard: Enabled (Aktiveret).

Tablet 10. Startindstillinger

Boot (Start)

Secure Boot Control	Aktiverer eller deaktiverer sikker startstyring. Standard: Disabled (Deaktiveret)
	 BEMÆRK: For at aktivere denne funktion, skal computeren være i UEFI-starttilstand.
Legacy Option ROMs	Lader dig aktivere eller deaktivere indlæsning af ældre ROM'ler. Standard: Enabled (Aktiveret).
Boot List Option	Viser de tilgængelige startindstillinger.
Forsøg Legacy Boot	Aktiver eller deaktiver funktionen Forsøg Legacy Boot. Standard: Disabled (Deaktiveret)

Tablet 11. LEGACY BOOT

Opstart – LEGACY BOOT

Diskette Drive (Diskettedrev)	Viser diskettedrevets startrækkefølge.
Harddisk	Viser harddiskens startrækkefølge.
USB Storage Drive (USB-lager-drev)	Viser USB-lagerdrevets startrækkefølge.
CD/DVD/CD-RW Drive (CD/DVD/CD-RW-drev)	Viser det optiske drevs startrækkefølge.
Netværk	Viser netværksdrevets startrækkefølge.

Tabel 12. Indstillinger for Afslut

Exit (Afslut)	
Exit Saving Changes (Afslut, og gem ændringer)	Afslut systeminstallationsmenuen, og gem dine ændringer.
Save Change Without Exit	Gem dine ændringer.
Exit Discarding Changes	Afslut systeminstallationsmenuen, og indlæs tidligere værdier for alle systeminstallationsindstillinger.
Load Optimal Defaults	Indlæs standardværdier for alle systeminstallationsindstillinger.
Discard Changes	Indlæs tidligere værdier for alle systeminstallationsindstillinger.

Rydning af glemte adgangskoder



ADVARSEL: Før du arbejder med computerens indvendige dele, skal du læse de sikkerhedsinstruktioner, der fulgte med computeren, og følge trinene i [Før du arbejder med computerens indvendige dele](#). Efter du har arbejdet på computerens indvendige dele, følg vejledningen i [Efter du har udført arbejde på computerens indvendige dele](#). For flere oplysninger om bedste praksis for sikkerhed, se hjemmesiden Regulatory Compliance på www.dell.com/regulatory_compliance.

Forudsætninger

- 1 Fjern [bagdækslet](#).
- 2 Fjern [systemkortets afskærmning](#).

Procedure



BEMÆRK: For placering af jumperen, se "[Systemkortkomponenter](#)".

- 1 Fjern jumperstikket fra adgangskode-jumperbenene.



- 2 Vent 5 sekunder og genplacer jumperstikket på sin oprindelige placering.

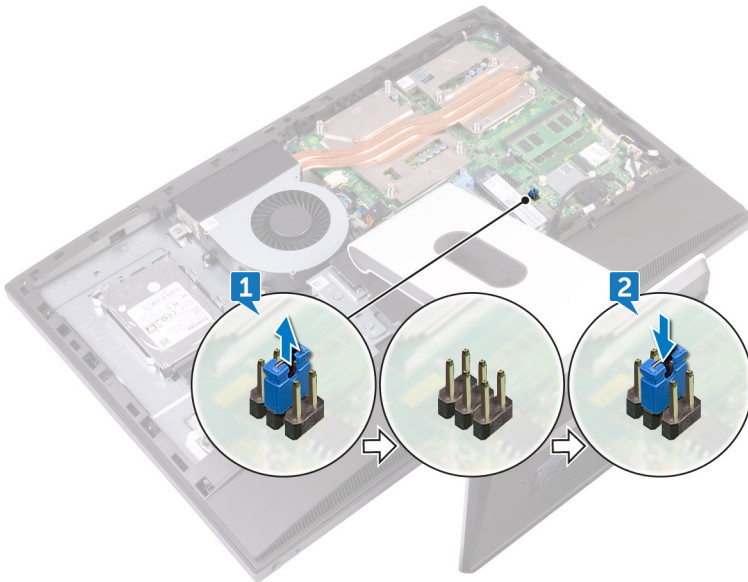

Efterfølgende forudsætninger

- 1 Genmonter [systemkortets afskærmning](#).
- 2 Genmonter [bagdækslet](#).

Rydning af CMOS-indstillinger



ADVARSEL: Før du arbejder med computerens indvendige dele, skal du læse de sikkerhedsinstruktioner, der fulgte med computeren, og følge trinene i [Før du arbejder med computerens indvendige dele](#). Efter du har arbejdet på computerens indvendige dele, følg vejledningen i [Efter du har udført arbejde på computerens indvendige dele](#). For flere oplysninger om bedste praksis for sikkerhed, se hjemmesiden Regulatory Compliance på www.dell.com/regulatory_compliance.

Forudsætninger

- 1 Fjern [bagdækslet](#).

- 2 Fjern [systemkortets afskærmning](#).

Procedure



BEMÆRK: For flere oplysninger om placering af jumperen til nulstilling af CMOS, se "[Systemkortkomponenter](#)".

- 1 Fjern jumperstikket fra adgangskode-jumperbenene, og placer det på CMOS-jumperbenene.
- 2 Vent fem sekunder, og genplacer jumperstikket til dets oprindelige placering.

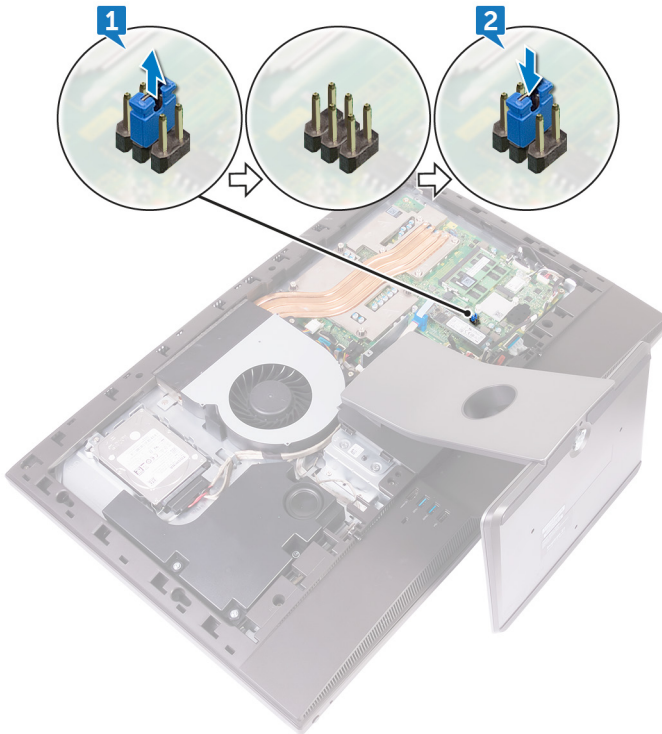

Efterfølgende forudsætninger

- 1 Genmonter [systemkortets afskærmning](#).
- 2 Genmonter [bagdækslet](#).



Diagnosics (Diagnosticering)

Strømstatusindikatoren: Viser strømstatus.

Konstant gul – Computeren kan ikke starte operativsystemet. Dette indikerer, at strømforsyningen eller en anden enhed i computeren fejler.

Blinkende gul – Computeren kan ikke starte operativsystemet. Dette indikerer, at strømforsyningen er normal, men en anden enhed i computeren fejler, eller er ikke installeret korrekt.



BEMÆRK: Se lysmønstrene for at bestemme hvilken enhed, der fejler.

Slukket – Computeren er i dvaletilstand eller slukket.

Når strømstatusindikatoren blinker gult og der høres bipskoder, indikerer det fejl.

Strømstatusindikatoren blinker f.eks. gult to gange efterfulgt af en pause, og herefter blinker den hvidt tre gange efterfulgt af en pause. Dette mønster med 2,3 fortsætter, indtil der slukkes for computeren. Mønstret indikerer, at gendannelsesafbildningen ikke blev fundet.

Følgende skema viser forskellige lysmønstre, og hvad de betyder:

Tablet 13. Indikatorer for systemdiagnosticering

Indikatormønster	Problembeskrivelse
1	Systemkort, BIOS-beskadigelse eller ROM-fejl
3	Systemkort, fejl med chipsæt, fejl med ur, fejl med port A20, Super I/O-fejl eller fejl med tastaturcontroller
4	Hukommelses- eller RAM-fejl
5	Fejl med møntcellebatteri
6	GPU Failure (GPU-fejl)
7	CPU-fejl
8	Skærmfejl
3,6	BIOS-gendannelsesafbildning ikke fundet
3,7	BIOS-gendannelsesafbildning fundet men ugyldig

Computeren kan udsende en række bip under opstart, hvis fejl eller problemer ikke kan vises. De gentagne bipskoder hjælper brugeren med at finde fejl på computeren.

Kamerastatusindikator: Viser, om kameraet er i brug.

- Konstant hvid – Kameraet er i brug.
- Slukket – Kameraet er ikke i brug.



Rekvirere hjælp og kontakte Dell

Selv-hjælpsressourcer

Du kan få oplysninger og hjælp til Dell-produkter og services ved at bruge disse selv-hjælpsressourcer:

Tabel 14. Selv-hjælpsressourcer

Information om Dells produkter og services

www.dell.com

Dell Hjælp & Support-app



Kom i gang-app



For at få adgang til hjælp

I Windows-søgning, skriv `Help and Support` (Hjælp og Support) og tryk på Enter.

Online-hjælp til operativsystem

www.dell.com/support/windows
www.dell.com/support/linux

Fejlfindingsinformation, brugermanualer, installationsvejledning, produktspecifikationer, teknisk hjælpe-blogs, drivere, software-opdateringer, osv.

www.dell.com/support

Lær dit operativsystem at kende, installation og brug af din computer, sikkerhedskopiering af data, diagnosticering, osv.

Se *Me and My Dell (Mig og mit Dell)* på www.dell.com/support/manuals.

Kontakt Dell

For at kontakte Dells salg, Dells tekniske support, eller Dells kundeservice se www.dell.com/contactdell.



BEMÆRK: Tilgængeligheden varierer for de enkelte lande og produkter, og nogle services findes muligvis ikke i dit land.



BEMÆRK: Hvis ikke du har en aktiv internetforbindelse, kan du finde kontaktinformation på din faktura, pakkens mærkat eller Dells produktkatalog.

