

Počítač Inspiron 24 5000 All-in-One

Servisní příručka



Poznámky, upozornění a varování

 **POZNÁMKA:** POZNÁMKA označuje důležité informace, které pomáhají lepšímu využití produktu.

 **UPOZORNĚNÍ:** UPOZORNĚNÍ poukazuje na možnost poškození hardwaru nebo ztráty dat a poskytuje návod, jak se danému problému vyhnout.

 **VAROVÁNÍ:** VAROVÁNÍ upozorňuje na potenciální nebezpečí poškození majetku, úrazu nebo smrti.

© 2018 Dell Inc. nebo její dceřiné společnosti. Všechna práva vyhrazena. Dell, EMC a ostatní ochranné známky jsou ochranné známky společnosti Dell Inc. nebo dceřiných společností. Ostatní ochranné známky mohou být ochranné známky svých vlastníků.

1 Před manipulací uvnitř počítače.....	9
Než začnete	9
Bezpečnostní pokyny.....	9
Doporučené nástroje.....	10
Seznam šroubů.....	10
2 Po manipulaci uvnitř počítače.....	12
3 Technický přehled.....	13
Pohled dovnitř počítače.....	13
Součásti základní desky.....	14
4 Demontáž podstavce.....	15
Postup.....	15
Postup.....	15
5 Montáž podstavce.....	17
Postup.....	17
Postup.....	17
6 Demontáž zadního krytu.....	19
Přípravné kroky.....	19
Postup.....	19
7 Montáž zadního krytu.....	20
Postup.....	20
Následné kroky.....	20
8 Vyjmutí pevného disku.....	21
Přípravné kroky.....	21
Postup.....	21
9 Instalace pevného disku.....	23
Postup.....	23
Následné kroky.....	24
10 Vyjmutí paměťových modulů.....	25
Přípravné kroky.....	25
Postup.....	25
11 Montáž paměťových modulů.....	27
Postup.....	27
Následné kroky.....	28

12 Demontáž krytu základní desky.....	29
Přípravné kroky.....	29
Postup.....	29
13 Montáž krytu základní desky.....	30
Postup.....	30
Následné kroky.....	30
14 Demontáž kamery.....	31
Přípravné kroky.....	31
Postup.....	31
15 Instalace kamery.....	33
Postup.....	33
Následné kroky.....	34
16 Vyjmutí panelu základny.....	35
Přípravné kroky.....	35
Postup.....	35
17 Montáž panelu základny.....	37
Postup.....	37
Následné kroky.....	37
18 Demontáž držáku zadního panelu I/O.....	38
Přípravné kroky.....	38
Postup.....	38
19 Montáž držáku zadního panelu I/O.....	39
Postup.....	39
Následné kroky.....	39
20 Demontáž mikrofonů.....	40
Přípravné kroky.....	40
Postup.....	40
21 Montáž mikrofonů.....	41
Postup.....	41
Následné kroky.....	41
22 Vyjmutí reproduktorů.....	42
Přípravné kroky.....	42
Postup.....	42
23 Instalace reproduktorů.....	43
Postup.....	43
Následné kroky.....	43

24 Vyjmutí antén.....	44
Přípravné kroky.....	44
Postup.....	44
25 Montáž antén.....	45
Postup.....	45
Následné kroky.....	45
26 Vyjmutí boční desky I/O.....	46
Přípravné kroky.....	46
Postup.....	46
27 Nasazení boční desky I/O.....	48
Postup.....	48
Následné kroky.....	49
28 Demontáž portu náhlavní soupravy.....	50
Přípravné kroky.....	50
Postup.....	50
29 Nasazení portu náhlavní soupravy.....	51
Postup.....	51
Následné kroky.....	51
30 Vyjmutí desky tlačítka napájení.....	52
Přípravné kroky.....	52
Postup.....	52
31 Instalace desky tlačítka napájení.....	53
Postup.....	53
Následné kroky.....	53
32 Vyjmutí knoflíkové baterie.....	54
Přípravné kroky.....	54
Postup.....	54
33 Vložení knoflíkové baterie.....	56
Postup.....	56
Následné kroky.....	56
34 Demontáž bezdrátové karty.....	57
Přípravné kroky.....	57
Postup.....	57
35 Instalace bezdrátové karty.....	59
Postup.....	59
Následné kroky.....	60

36 Demontáž držáku disku SSD / paměti Intel Optane.....	61
Přípravné kroky.....	61
Postup.....	61
37 Montáž disku SSD / paměti Intel Optane.....	62
Postup.....	62
Následné kroky.....	62
38 Vyjmutí disku SSD (poloviční délky).....	63
Přípravné kroky.....	63
Postup.....	63
39 Montáž disku SSD (poloviční délky).....	64
Postup.....	64
Následné kroky.....	64
40 Vyjmutí ventilátoru.....	66
Přípravné kroky.....	66
Postup.....	66
41 Výměna ventilátoru.....	67
Postup.....	67
Následné kroky.....	67
42 Demontáž chladiče.....	68
Přípravné kroky.....	68
Postup.....	68
43 Výměna chladiče.....	69
Postup.....	69
Následné kroky.....	69
44 Vyjmutí procesoru.....	70
Přípravné kroky.....	70
Postup.....	70
45 Montáž procesoru.....	72
Postup.....	72
Následné kroky.....	72
46 Demontáž základní desky.....	73
Přípravné kroky.....	73
Postup.....	73
47 Montáž základní desky.....	75
Postup.....	75
Následné kroky.....	76

Aktualizace systému BIOS.....	76
48 Demontáž portu napájecího adaptéru.....	78
Přípravné kroky.....	78
Postup.....	78
49 Montáž portu napájecího adaptéru.....	79
Postup.....	79
Následné kroky.....	79
50 Demontáž panelu displeje.....	80
Přípravné kroky.....	80
Postup.....	80
51 Montáž panelu displeje.....	83
Postup.....	83
Následné kroky.....	85
52 Demontáž středního rámu.....	86
Přípravné kroky.....	86
Postup.....	86
53 Montáž středního rámu.....	88
Postup.....	88
Následné kroky.....	89
54 Demontáž základny sestavy displeje.....	90
Přípravné kroky.....	90
Postup.....	90
55 Montáž základny sestavy displeje.....	92
Postup.....	92
Následné kroky.....	92
56 Stažení ovladačů.....	94
Stažení ovladače zvuku.....	94
Stažení ovladače grafické karty.....	94
Stažení ovladače USB.....	95
Stažení ovladače čipové sady.....	96
Stažení ovladače síťové karty.....	96
57 Nastavení systému.....	98
Funkce Boot Sequence.....	98
Navigační klávesy.....	98
Přehled systému BIOS.....	99
Přístup k programu nastavení systému BIOS.....	99
Aktivace a deaktivace rozhraní USB v programu nastavení systému BIOS.....	99
Rozpoznání pevného disku v programu nastavení BIOS.....	99

Kontrola systémové paměti v nastavení systému BIOS.....	99
Možnosti nástroje System setup (Nastavení systému).....	100
Aktualizace systému BIOS.....	103
58 Řešení potíží.....	104
Aktualizace systému BIOS.....	104
Reinstalace Windows pomocí disku USB pro obnovu systému.....	104
Rozšířená diagnostika vyhodnocení systému před jeho spuštěním (ePSA).....	105
Spuštění diagnostiky ePSA.....	105
Automatický integrovaný test displeje.....	105
Diagnostika.....	105
Cyklus napájení sítě Wi-Fi.....	106
Uvolnění statické elektřiny (Flea power).....	107
59 Pomoc a kontakt na společnost Dell.....	108
Zdroje pro vyhledání nápovědy.....	108
Kontaktování společnosti Dell.....	108

Před manipulací uvnitř počítače

① **POZNÁMKA:** Obrázky v tomto dokumentu se mohou lišit od vašeho počítače v závislosti na sestavě, kterou jste si objednali.

Než začnete

- 1 Uložte a zavřete všechny otevřené soubory a ukončete všechny spuštěné aplikace.
 - 2 Vypněte počítač. Klikněte na tlačítko: **Start >  Napájení > Vypnout.**
- ① **POZNÁMKA:** Používáte-li jiný operační systém, vyhledejte pokyny ohledně jeho vypnutí v příslušné dokumentaci.
- 3 Odpojte počítač a všechna připojená zařízení od elektrických zásuvek.
 - 4 Odpojte od počítače všechna připojená síťová a periferní zařízení, jako například klávesnici, myš a monitor.
 - 5 Vyjměte z počítače všechny paměťové karty nebo optické disky (pokud je potřeba).
 - 6 Po odpojení počítače uzemněte základní desku stisknutím tlačítka napájení a jeho přidržením po dobu 5 sekund.
- △ **UPOZORNĚNÍ:** Položte počítač na rovný, měkký a čistý povrch, abyste zabránili poškrábání displeje.
- 7 Položte počítač čelem dolů.

Bezpečnostní pokyny

Dodržováním následujících bezpečnostních zásad zabráníte možnému poškození počítače a zajistíte vlastní bezpečnost.

- △ **VAROVÁNÍ:** Před manipulací uvnitř počítače si přečtěte bezpečnostní informace dodané s počítačem. Další informace o vzorových postupech v oblasti bezpečnosti naleznete na domovské stránce Regulatory Compliance (Soulad s předpisy) na adrese www.dell.com/regulatory_compliance.
- △ **VAROVÁNÍ:** Než otevřete kryt počítače nebo jeho panely, odpojte veškeré zdroje napájení. Poté co dokončíte práci uvnitř počítače, namontujte všechny kryty, panely a šrouby a teprve poté připojte počítač k elektrické zásuvce.
- △ **UPOZORNĚNÍ:** Chcete-li předejít poškození počítače, ujistěte se, že je pracovní plocha rovná a čistá.
- △ **UPOZORNĚNÍ:** Abyste předešli poškození komponent a karet, držte je vždy pouze za hrany a nedotýkejte se jejich kolíků a kontaktů.
- △ **UPOZORNĚNÍ:** Odstraňování problémů a opravy byste měli provádět pouze po autorizaci nebo výzvě tým technické pomoci Dell. Na škody způsobené neoprávněným servisním zásahem se nevztahuje záruka. Více informací najdete v bezpečnostních pokynech dodávaných s produktem nebo na adrese www.dell.com/regulatory_compliance.
- △ **UPOZORNĚNÍ:** Dříve, než se dotknete některé části uvnitř počítače, odvedte elektrostatický náboj z vašeho těla tím, že se dotknete kovového předmětu, například některé kovové části na zadní straně počítače. Během manipulace se opakovaně dotýkejte nenatřeného kovového povrchu, abyste odvedli potenciální elektrostatický náboj, který může poškodit vnitřní součásti.
- △ **UPOZORNĚNÍ:** Při odpojování kabelu tahejte za konektor nebo pásek pro vytahování, nikoli za samotný kabel. Některé kabely mohou být opatřeny konektory se západkami nebo přitlačnými šrouby, které je třeba před odpojením kabelu uvolnit. Při odpojování kabelů postupujte opatrně, aby nedošlo k ohnutí kolíků. Při připojování kabelů se ujistěte, že jsou porty a konektory správně otočeny a vyrovnány.
- △ **UPOZORNĚNÍ:** Stiskem vysuňte všechny karty vložené ve čtečce paměťových karet.

Doporučené nástroje















Postupy uvedené v tomto dokumentu mohou vyžadovat použití následujících nástrojů:









- křížový šroubovák #1,
- plastová jehla

Seznam šroubů

V následující tabulce je uveden seznam šroubů, kterými se k počítači připevňují různé součástky.

Tabulka 1. Seznam šroubů

Součástka	Připevňuje k	Typ šroubu	Množství	Obrázek šroubu
Stojan (podstavec)	Zadní kryt	M3x5	2	
kryt základní desky,	Základna sestavy displeje	M3x5	5	
Kryt bezdrátové karty	Základní deska	M2x2,5	2	
Bezdrátová karta	Základní deska	M2x2,5	1	
Disk SSD / paměť Intel Optane	Základní deska	M2x2,5	1	
Disk SSD (poloviční délky)	Základní deska	M2x2,5	1	
Ventilátor	Základna sestavy displeje	M3x5	3	
Panel základny	Držák zadního panelu I/O	M3x5	2	
Panel základny	Základna sestavy displeje	M3x5	2	
Držák zadního panelu I/O	Základna sestavy displeje	M3x5	3	
Reproduktory	Základna sestavy displeje	M3x4+7,1	6	
Deska tlačítka napájení	Střední rám	M3x5	1	
Mikrofony (4 moduly)	Střední rám	M2x2,5	4	
Boční deska I/O a kryt desky sluchátek	Základna sestavy displeje	M3x5	2	

Součástka	Připevněna k	Typ šroubu	Množství	Obrázek šroubu
Boční deska I/O	Základna sestavy displeje	M2,5 × 3,5	2	
Port náhlavní soupravy	Základna sestavy displeje	M3x5	1	
Moduly antény	Základna sestavy displeje	M2x2,5	2	
Dvířka sestavy zasouvací kamery	Základna sestavy displeje	M3x5	2	
Rámeček zasouvací kamery	Sestava zasouvací kamery	M3x5	3	
Základní deska	Základna sestavy displeje	M3x5	9	
Port napájecího adaptéru	Základna sestavy displeje	M3x5	2	
Panel displeje	Základna sestavy displeje	M3x5	11	
Střední rám	Základna sestavy displeje	M3x5	17	

Po manipulaci uvnitř počítače

△ | UPOZORNĚNÍ: Pokud šrouby uvnitř počítače zůstanou uvolněné nebo volně ležet, můžete počítač vážně poškodit.

- 1 Našroubujte všechny šrouby a ujistěte se, že žádné nezůstaly volně uvnitř počítače.
- 2 Připojte všechna externí zařízení, periferní zařízení a kabely, které jste odpojili před prací uvnitř počítače.
- 3 Vraťte zpět všechny karty, disky a ostatní části, které jste odebrali před prací v počítači.
- 4 Připojte počítač a všechna připojená zařízení do elektrických zásuvek.
- 5 Zapněte počítač.

Technický přehled

VAROVÁNÍ: Před manipulací s vnitřními částmi počítače si přečtěte bezpečnostní informace dodané s počítačem a postupujte podle kroků popsaných v části **Před manipulací uvnitř počítače**. Po dokončení práce uvnitř počítače postupujte podle pokynů v části **Po manipulaci uvnitř počítače**. Další informace o vzorových postupech v oblasti bezpečnosti naleznete na domovské stránce Regulatory Compliance (Soulad s předpisy) na adrese www.dell.com/regulatory_compliance.

Pohled dovnitř počítače

① **POZNÁMKA:** Vzhled chladiče se liší podle objednané konfigurace grafiky.

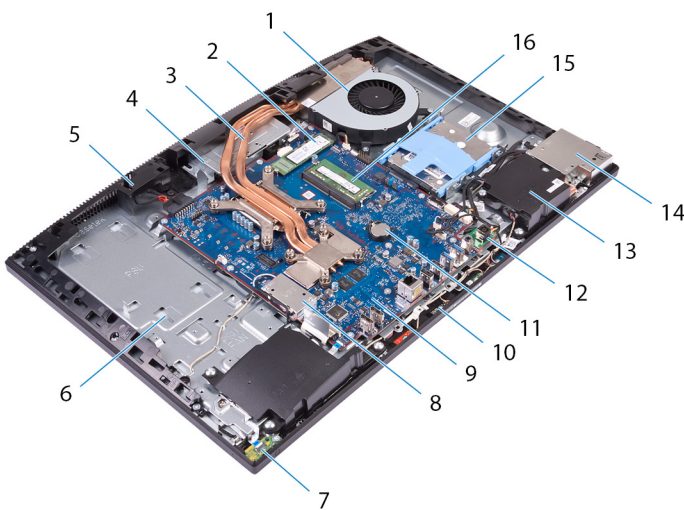

- | | | | |
|----|-------------------------|----|-------------------------------|
| 1 | ventilátor, | 2 | disk SSD / paměť Intel Optane |
| 3 | chladič | 4 | Sestava zasouvací kamery |
| 5 | střední rám | 6 | základna sestavy displeje |
| 7 | desku tlačítka napájení | 8 | kryt bezdrátové karty |
| 9 | základní deska | 10 | mikrofony (4) |
| 11 | knoflíková baterie | 12 | port napájecího adaptéru |
| 13 | reproduktory (2) | 14 | držák boční desky I/O |
| 15 | pevný disk | 16 | paměťové moduly. |

Součásti základní desky

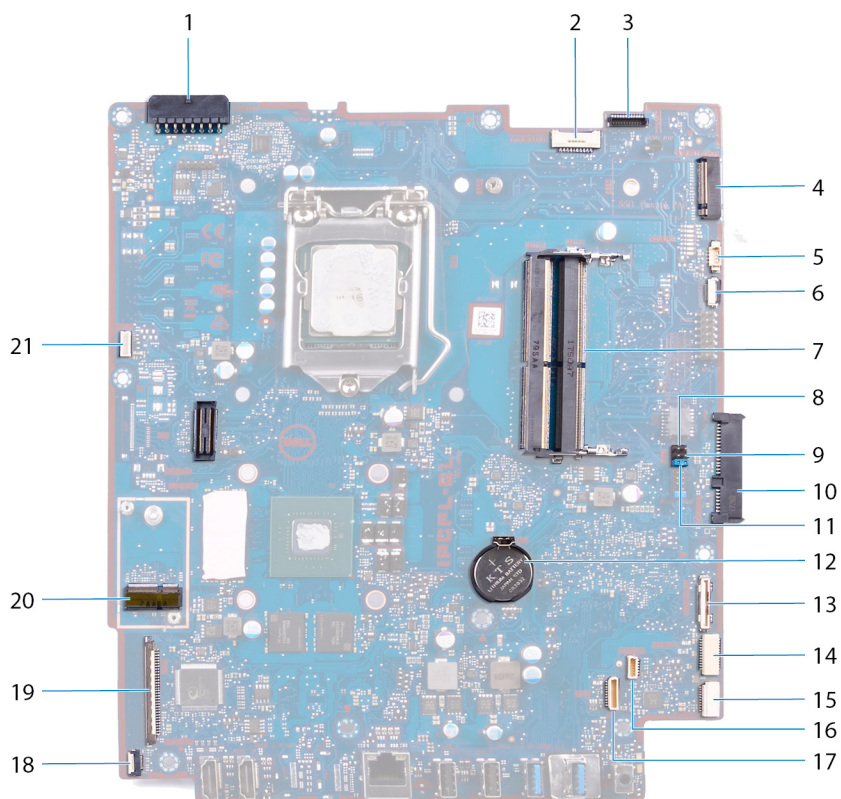

- | | | | |
|----|----------------------------------------|----|------------------------------------------|
| 1 | konektor portu napájecího adaptéru | 2 | kabel podsvícení displeje |
| 3 | konektor kabelu kamery | 4 | Slot M.2 PCIe/SATA |
| 5 | konektor kabelu ventilátoru | 6 | záhlavní pro ladění počtu dolních pinů |
| 7 | sloty pro paměťový modul (2) | 8 | propojka servisního režimu |
| 9 | propojka pro vymazání paměti CMOS | 10 | konektor pevného disku |
| 11 | propojka pro vymazání hesla | 12 | knoflíková baterie |
| 13 | konektor boční desky I/O | 14 | napájecí konektor boční desky I/O |
| 15 | konektor desky portu náhlavní soupravy | 16 | konektor kabelu reproduktoru |
| 17 | konektor kabelu mikrofону | 18 | konektor kabelu panelu tlačítka napájení |
| 19 | konektor kabelu displeje | 20 | slot pro bezdrátovou kartu M.2 |
| 21 | konektor kabelu dotykové obrazovky | | |

Demontáž podstavce

VAROVÁNÍ: Před manipulací s vnitřními částmi počítače si přečtěte bezpečnostní informace dodané s počítačem a postupujte podle kroků popsaných v části **Před manipulací uvnitř počítače**. Po dokončení práce uvnitř počítače postupujte podle pokynů v části **Po manipulaci uvnitř počítače**. Další informace o vzorových postupech v oblasti bezpečnosti naleznete na domovské stránce Regulatory Compliance (Soulad s předpisy) na adrese www.dell.com/regulatory_compliance.

Postup

POZNÁMKA: Následující postup platí pouze pro počítače, které se dodávají s kloubovým stojanem.

UPOZORNĚNÍ: Položte počítač na rovný, měkký a čistý povrch, abyste zabránili poškození displeje.

- 1 Stiskněte uvolňovací výčnělek.
- 2 Přidržte výčnělek v uvolněné pozici a zvedněte stojan ze zadního krytu.

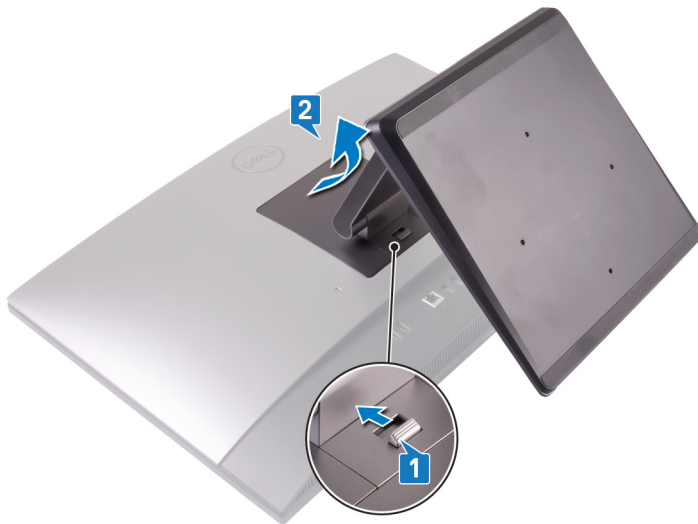

Postup

POZNÁMKA: Následující postup platí pouze pro počítače, které se dodávají s podstavcovým stojanem.

UPOZORNĚNÍ: Položte počítač na rovný a čistý povrch, abyste zabránili poškození displeje.

- 1 Pomocí plastové jehly uvolněte kryt podstavce od zadního krytu.

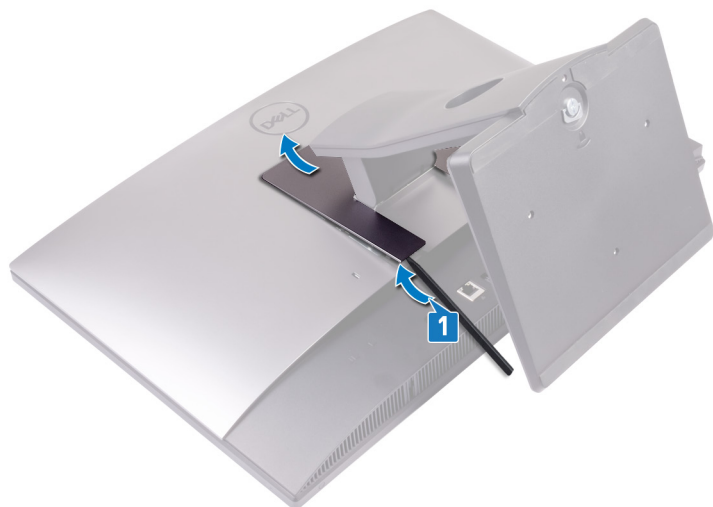

- 2 Vyšroubujte dva šrouby (M3x5), které připevňují stojan k zadnímu krytu.
- 3 Vysuňte a vyjměte podstavec ze zadního krytu.

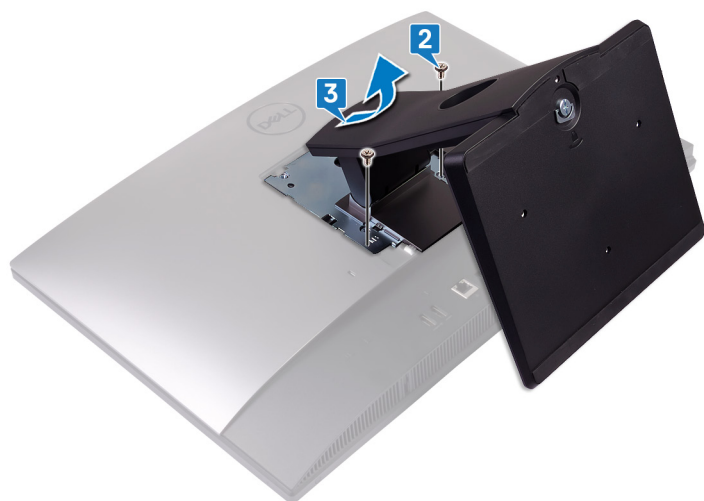

Montáž podstavce

VAROVÁNÍ: Před manipulací s vnitřními částmi počítače si přečtěte bezpečnostní informace dodané s počítačem a postupujte podle kroků popsaných v části **Před manipulací uvnitř počítače**. Po dokončení práce uvnitř počítače postupujte podle pokynů v části **Po manipulaci uvnitř počítače**. Další informace o vzorových postupech v oblasti bezpečnosti naleznete na domovské stránce Regulatory Compliance (Soulad s předpisy) na adrese www.dell.com/regulatory_compliance.

Postup

POZNÁMKA: Následující postup platí pouze pro počítače, které se dodávají s kloubovým stojanem.

Zarovnejte západky na stojanu se sloty na zadním krytu a zaklapněte stojan na místo na zadním krytu.



Postup

POZNÁMKA: Následující postup platí pouze pro počítače, které se dodávají s podstavcovým stojanem.

- 1 Zarovnejte výstupky na stojanu se sloty na zadním krytu, zasuňte stojan do slotů a zacvakněte na místo.
- 2 Zašroubujte dva šrouby (M3x5), které připevňují stojan k zadnímu krytu.



3 Zacvakněte výstupky na krytu podstavce do slotů na zadním krytu.



Demontáž zadního krytu

VAROVÁNÍ: Před manipulací s vnitřními částmi počítače si přečtěte bezpečnostní informace dodané s počítačem a postupujte podle kroků popsaných v části **Před manipulací uvnitř počítače**. Po dokončení práce uvnitř počítače postupujte podle pokynů v části **Po manipulaci uvnitř počítače**. Další informace o vzorových postupech v oblasti bezpečnosti naleznete na domovské stránce Regulatory Compliance (Soulad s předpisy) na adrese www.dell.com/regulatory_compliance.

Přípravné kroky

Demontujte **podstavec**.

Postup

- 1 Zatlačte západku na zadním krytu a zasuňte ji v zobrazeném směru; zadní kryt se uvolní ze západky na krytu systémové desky.
- 2 Zvedněte zadní kryt z počítače.



Montáž zadního krytu

VAROVÁNÍ: Před manipulací s vnitřními částmi počítače si přečtěte bezpečnostní informace dodané s počítačem a postupujte podle kroků popsaných v části **Před manipulací uvnitř počítače**. Po dokončení práce uvnitř počítače postupujte podle pokynů v části **Po manipulaci uvnitř počítače**. Další informace o vzorových postupech v oblasti bezpečnosti naleznete na domovské stránce Regulatory Compliance (Soulad s předpisy) na adrese www.dell.com/regulatory_compliance.

Postup

- 1 Položte zadní kryt na střední rám a zarovnejte výstupky na zadním krytu s otvory ve středním rámu.
- 2 Zasuňte zadní kryt směrem k zadnímu panelu a zatlačte výstupek na zadním krytu pod západku na krytu systémové desky.

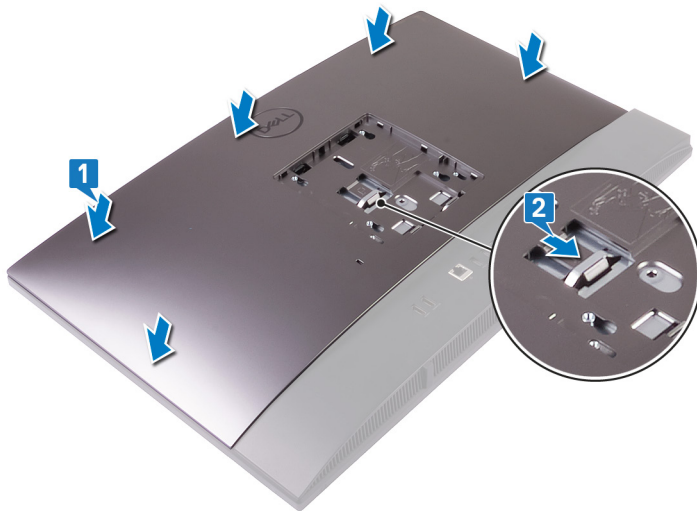

Následné kroky

Namontujte [podstavec](#).

Vyjmutí pevného disku

VAROVÁNÍ: Před manipulací s vnitřními částmi počítače si přečtěte bezpečnostní informace dodané s počítačem a postupujte podle kroků popsaných v části **Před manipulací uvnitř počítače**. Po dokončení práce uvnitř počítače postupujte podle pokynů v části **Po manipulaci uvnitř počítače**. Další informace o vzorových postupech v oblasti bezpečnosti naleznete na domovské stránce Regulatory Compliance (Soulad s předpisy) na adrese www.dell.com/regulatory_compliance.

UPOZORNĚNÍ: Pevné disky jsou křehké. Při manipulaci s pevným diskem buďte opatrní.

UPOZORNĚNÍ: Chcete-li předejít ztrátě dat, nevyjímejte pevný disk, pokud je počítač v režimu spánku nebo zapnutý.

Přípravné kroky

- 1 Demontujte [podstavec](#).
- 2 Demontujte [zadní kryt](#).

Postup

- 1 Zatlačte západku zajišťující sestavu pevného disku do krytu systémové desky.
- 2 Vysuňte a vyjměte sestavu pevného disku ze slotu a uvolněte jej ze základny sestavy displeje.

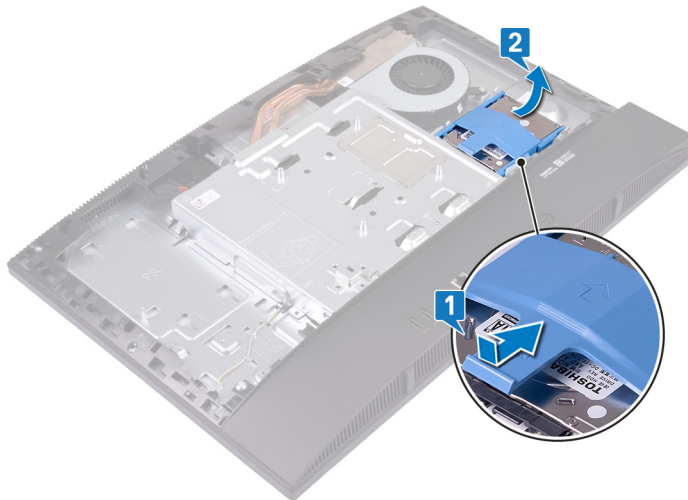

- 3 Uvolněte západky na držáku pevného disku ze slotů na pevném disku.
- 4 Vyjměte pevný disk z držáku.

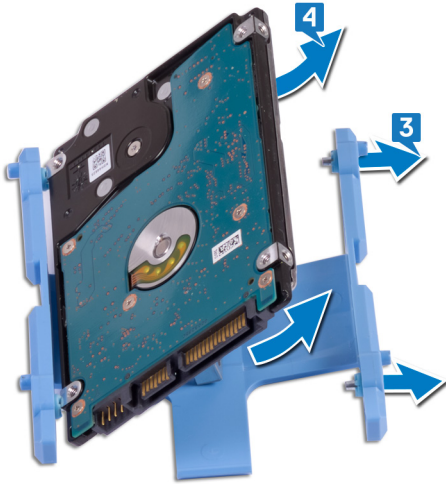

Instalace pevného disku

VAROVÁNÍ: Před manipulací s vnitřními částmi počítače si přečtěte bezpečnostní informace dodané s počítačem a postupujte podle kroků popsaných v části **Před manipulací uvnitř počítače**. Po dokončení práce uvnitř počítače postupujte podle pokynů v části **Po manipulaci uvnitř počítače**. Další informace o vzorových postupech v oblasti bezpečnosti naleznete na domovské stránce Regulatory Compliance (Soulad s předpisy) na adrese www.dell.com/regulatory_compliance.

UPOZORNĚNÍ: Pevné disky jsou křehké. Při manipulaci s pevným diskem buďte opatrní.

Postup

- 1 Zarovnejte výstupky na držáku pevného disku se sloty na pevném disku.
- 2 Prohněte držák pevného disku a vložte zbývající výstupky na držáku do slotů na pevném disku.

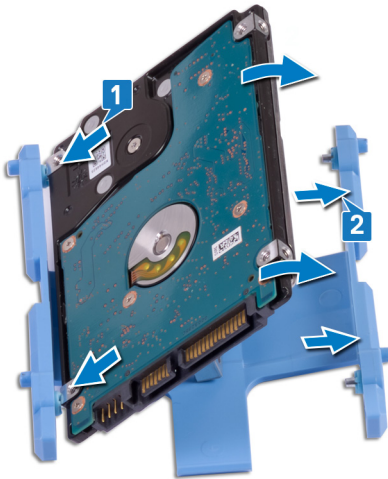

- 3 Položte sestavu pevného disku do slotu, zasuňte jej a připevněte tak sestavu pevného disku k základně sestavy displeje.

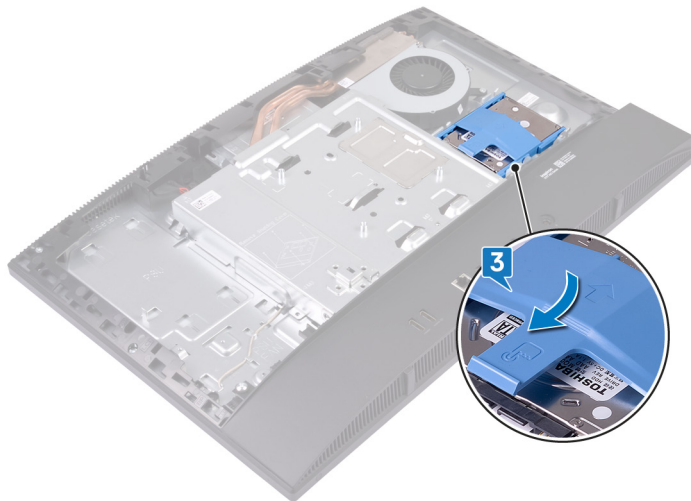

Následné kroky

- 1 Namontujte [zadní kryt](#).
- 2 Namontujte [podstavec](#).

Vyjmutí paměťových modulů

VAROVÁNÍ: Před manipulací s vnitřními částmi počítače si přečtěte bezpečnostní informace dodané s počítačem a postupujte podle kroků popsaných v části **Před manipulací uvnitř počítače**. Po dokončení práce uvnitř počítače postupujte podle pokynů v části **Po manipulaci uvnitř počítače**. Další informace o vzorových postupech v oblasti bezpečnosti naleznete na domovské stránce Regulatory Compliance (Soulad s předpisy) na adrese www.dell.com/regulatory_compliance.

Přípravné kroky

- 1 Demontujte [podstavec](#).
- 2 Demontujte [zadní kryt](#).

Postup

- 1 Uvolněte dvířka DIMM na krytu systémové desky.



- 2 Vyhledejte paměťový modul na základní desce.

POZNÁMKA: V závislosti na objednané konfiguraci může mít počítač na základní desce nainstalované až dva paměťové moduly.

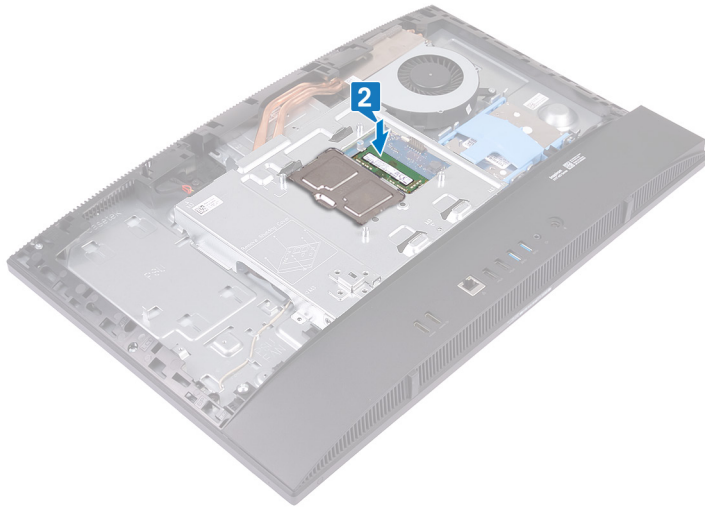

- 3 Prsty roztáhněte pojistné svorky na každém konci slotu paměťového modulu tak, aby paměťový modul vyskočil z pozice.
- 4 Vysuňte paměťový modul ze slotu paměťového modulu.

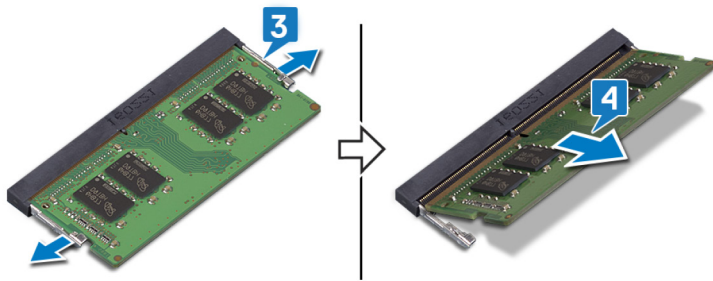

Montáž paměťových modulů

VAROVÁNÍ: Před manipulací s vnitřními částmi počítače si přečtěte bezpečnostní informace dodané s počítačem a postupujte podle kroků popsaných v části **Před manipulací uvnitř počítače**. Po dokončení práce uvnitř počítače postupujte podle pokynů v části **Po manipulaci uvnitř počítače**. Další informace o vzorových postupech v oblasti bezpečnosti naleznete na domovské stránce Regulatory Compliance (Soulad s předpisy) na adrese www.dell.com/regulatory_compliance.

Postup

- 1 Zarovnejte zářez na hraně paměťového modulu s výčnělkem na slotu paměťového modulu.
- 2 Zasuňte paměťový modul pod úhlem pevně do slotu.
- 3 Zatlačte na paměťový modul směrem dolů, aby zapadl na místo.

POZNÁMKA: Jestliže neuslyšíte cvaknutí, modul vyjměte a postup vkládání zopakujte.

POZNÁMKA: Opakujte postup pro jednotlivé paměťové moduly dodávané s počítačem.

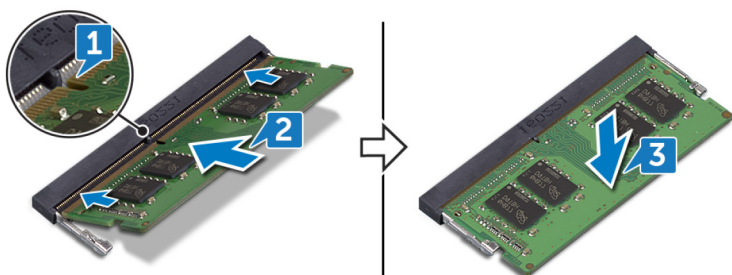

- 4 Zarovnejte západky na dvířkách DIMM se sloty na krytu systémové desky a zatlačením zacvakněte dvířka DIMM na místo.

POZNÁMKA: Jestliže neuslyšíte cvaknutí, dvířka DIMM vyjměte a znovu je zarovnejte.



Následné kroky

- 1 Namontujte [zadní kryt](#).
- 2 Namontujte [podstavec](#).

Demontáž krytu základní desky

VAROVÁNÍ: Před manipulací s vnitřními částmi počítače si přečtěte bezpečnostní informace dodané s počítačem a postupujte podle kroků popsaných v části **Před manipulací uvnitř počítače**. Po dokončení práce uvnitř počítače postupujte podle pokynů v části **Po manipulaci uvnitř počítače**. Další informace o vzorových postupech v oblasti bezpečnosti naleznete na domovské stránce Regulatory Compliance (Soulad s předpisy) na adrese www.dell.com/regulatory_compliance.

Přípravné kroky

- 1 Demontujte [podstavec](#).
- 2 Demontujte [zadní kryt](#).

Postup

- 1 Vyšroubujte pět šroubů (M3x5) připevňujících kryt základní desky k základně sestavy displeje.
- 2 Zvedněte kryt základní desky ze základny sestavy displeje.

Obrázek: Demontáž krytu základní desky

Montáž krytu základní desky

VAROVÁNÍ: Před manipulací s vnitřními částmi počítače si přečtěte bezpečnostní informace dodané s počítačem a postupujte podle kroků popsaných v části **Před manipulací uvnitř počítače**. Po dokončení práce uvnitř počítače postupujte podle pokynů v části **Po manipulaci uvnitř počítače**. Další informace o vzorových postupech v oblasti bezpečnosti naleznete na domovské stránce Regulatory Compliance (Soulad s předpisy) na adrese www.dell.com/regulatory_compliance.

Postup

1 Zarovnejte a umístěte otvory pro šrouby na krytu základní desky s otvory pro šrouby na základně sestavy displeje.

UPOZORNĚNÍ: Před zašroubováním šroubů ověřte, že nedošlo ke skřípnutí kabelů připojených k systémové desce.

2 Zašroubujte pět šroubů (M3x5) připevňujících kryt základní desky k základně sestavy displeje.

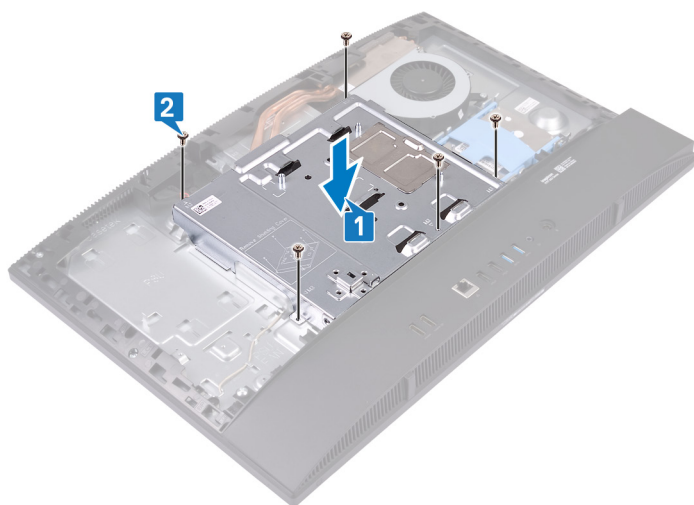

Následné kroky

- 1 Namontujte [zadní kryt](#).
- 2 Namontujte [podstavec](#).

Demontáž kamery

VAROVÁNÍ: Před manipulací s vnitřními částmi počítače si přečtěte bezpečnostní informace dodané s počítačem a postupujte podle kroků popsaných v části **Před manipulací uvnitř počítače**. Po dokončení práce uvnitř počítače postupujte podle pokynů v části **Po manipulaci uvnitř počítače**. Další informace o vzorových postupech v oblasti bezpečnosti naleznete na domovské stránce Regulatory Compliance (Soulad s předpisy) na adrese www.dell.com/regulatory_compliance.

Přípravné kroky

- 1 Demontujte [podstavec](#).
- 2 Demontujte [zadní kryt](#).
- 3 Sejměte [kryt základní desky](#).

Postup

POZNÁMKA: Velikost a konfigurace modulu kamery se mohou lišit v závislosti na objednané konfiguraci.

- 1 Odpojte kabel kamery od základní desky.
- 2 Vyšroubujte dva šrouby (M3x5), kterými jsou dvířka sestavy zasouvací kamery připevněna ke střednímu rámu.
- 3 Zvedněte dvířka sestavy zasouvací kamery ze středního rámu.
- 4 Vyšroubujte dva šrouby (M3x5), kterými je držák sestavy zasouvací kamery připevněn ke střednímu rámu.
- 5 Vysuňte a zvedněte držák zasouvací kamery ze středního rámu.

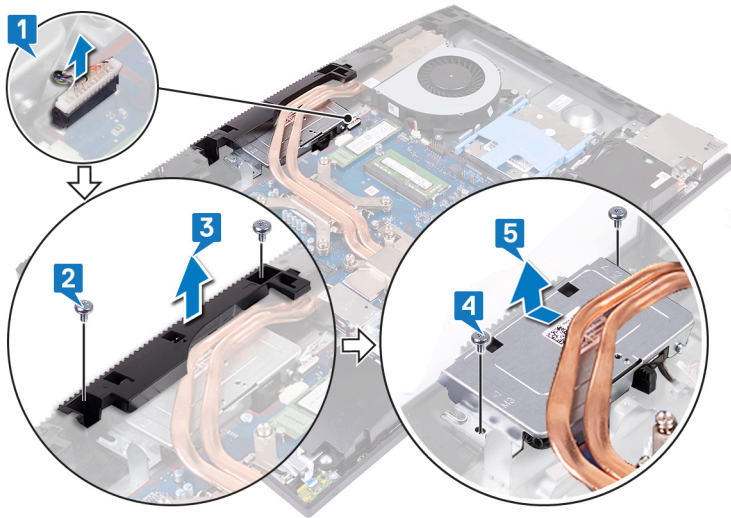

- 6 Zatlačením na horní část sestavy zasouvací kamery kameru vysuňte.

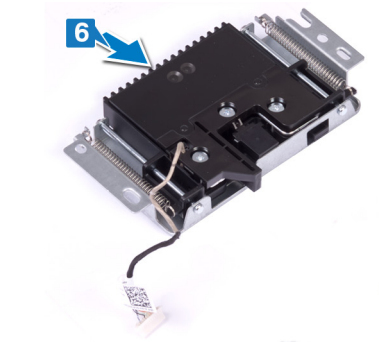

- 7 Vyšroubujte tři šrouby (M3x5), kterými je rámeček zasouvací kamery připevněn k držáku zasouvací kamery.
- 8 Zvedněte rámeček zasouvací kamery ze sestavy zasouvací kamery.

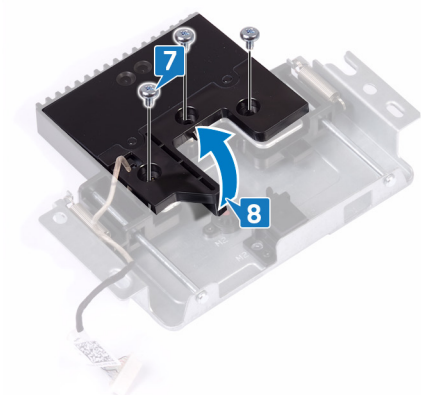

- 9 Uvolněte modul kamery ze západky a zvedněte jej spolu s držákem a kabelem kamery ze sestavy zasouvací kamery.

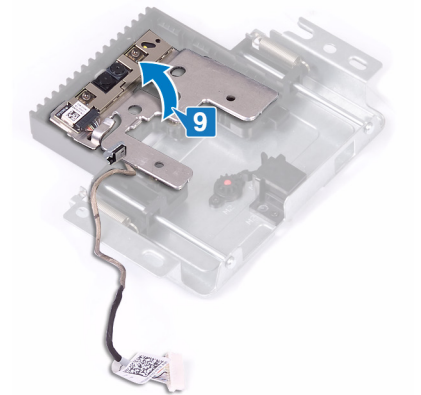

Instalace kamery

VAROVÁNÍ: Před manipulací s vnitřními částmi počítače si přečtěte bezpečnostní informace dodané s počítačem a postupujte podle kroků popsaných v části **Před manipulací uvnitř počítače**. Po dokončení práce uvnitř počítače postupujte podle pokynů v části **Po manipulaci uvnitř počítače**. Další informace o vzorových postupech v oblasti bezpečnosti naleznete na domovské stránce Regulatory Compliance (Soulad s předpisy) na adrese www.dell.com/regulatory_compliance.

Postup

- 1 Umístěte modul kamery, držák kamery a kabel kamery do slotu na sestavě zasouvací kamery a zaklapněte je na místo.

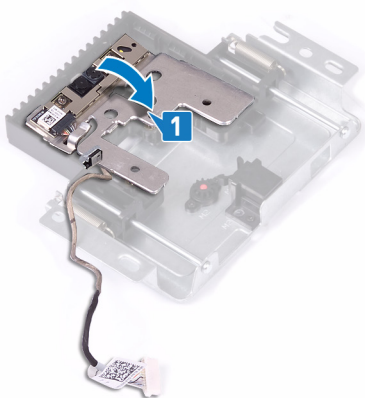

- 2 Zarovnejte a položte rámeček zasouvací kamery na sestavu zasouvací kamery.
- 3 Zašroubujte tři šrouby (M3x5), kterými je rámeček zasouvací kamery připevněn k držáku zasouvací kamery.

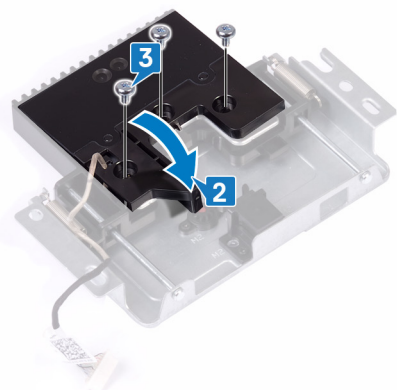

- 4 Zatláčením na horní část sestavy zasouvací kamery kameru vysuňte.

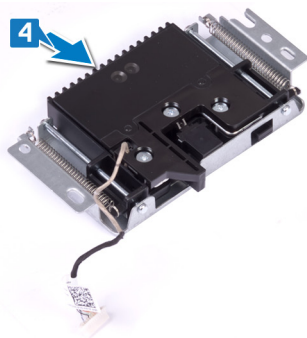

- 5 Zasuňte a umístěte držák zasouvací kamery na střední rám.
- 6 Zarovnejte otvory pro šrouby na držáku zasouvací kamery s otvory pro šrouby na středním rámu a našroubujte dva šrouby (M3x5), jimiž je držák sestavy zasouvací kamery připevněn ke střednímu rámu.
- 7 Zarovnejte a umístěte dvířka sestavy zasouvací kamery na střední rám.
- 8 Zašroubujte dva šrouby (M3x5), kterými jsou dvířka sestavy zasouvací kamery připevněna ke střednímu rámu.
- 9 Připojte kabel kamery k základní desce.

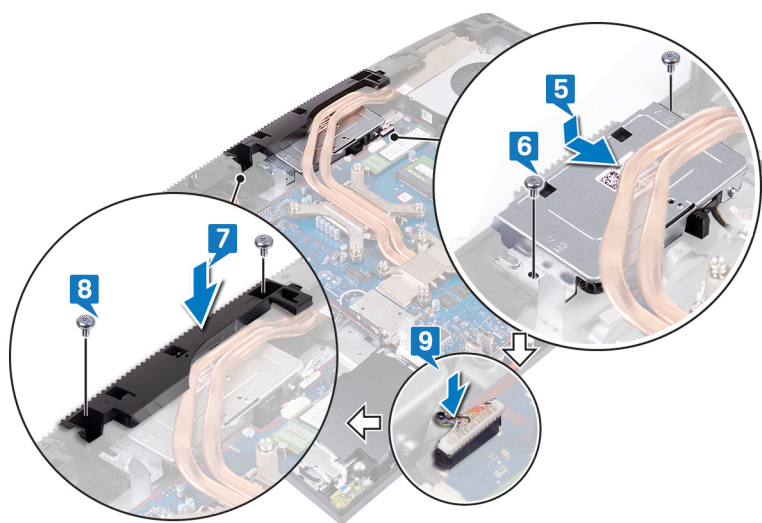

Následné kroky

- 1 Nasad'te [kryt základní desky](#).
- 2 Namontujte [zadní kryt](#).
- 3 Namontujte [podstavec](#).

Vyjmutí panelu základny

VAROVÁNÍ: Před manipulací s vnitřními částmi počítače si přečtěte bezpečnostní informace dodané s počítačem a postupujte podle kroků popsaných v části **Před manipulací uvnitř počítače**. Po dokončení práce uvnitř počítače postupujte podle pokynů v části **Po manipulaci uvnitř počítače**. Další informace o vzorových postupech v oblasti bezpečnosti naleznete na domovské stránce Regulatory Compliance (Soulad s předpisy) na adrese www.dell.com/regulatory_compliance.

Přípravné kroky

- 1 Demontujte [podstavec](#).
- 2 Demontujte [zadní kryt](#).
- 3 Sejměte [kryt základní desky](#).

Postup

- 1 Vyšroubujte dva šrouby (M3x5), kterými je základní panel připevněn k základně sestavy displeje.
- 2 Vyšroubujte dva šrouby (M3x5), kterými je připevněn základní panel k držáku panelu I/O.



- 3 Zvedněte základní panel ze středního rámu.



Montáž panelu základny

VAROVÁNÍ: Před manipulací s vnitřními částmi počítače si přečtěte bezpečnostní informace dodané s počítačem a postupujte podle kroků popsaných v části **Před manipulací uvnitř počítače**. Po dokončení práce uvnitř počítače postupujte podle pokynů v části **Po manipulaci uvnitř počítače**. Další informace o vzorových postupech v oblasti bezpečnosti naleznete na domovské stránce Regulatory Compliance (Soulad s předpisy) na adrese www.dell.com/regulatory_compliance.

Postup

- 1 Zarovnejte výčnělky na spodním panelu s otvory ve vnitřním rámu.
- 2 Zarovnejte sloty na spodním panelu s porty na držáku zadního panelu I/O a zacvakněte jej na místo.
- 3 Zašroubujte dva šrouby (M3x5), kterými je připevněn základní panel k držáku panelu I/O.
- 4 Zašroubujte dva šrouby (M3x5), kterými je základní panel připevněn k základně sestavy displeje.

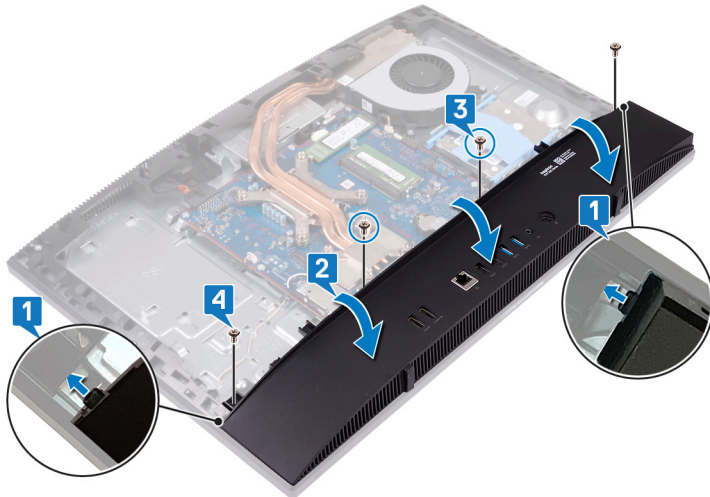

Následné kroky

- 1 Nasad'te kryt základní desky.
- 2 Namontujte zadní kryt.
- 3 Namontujte podstavec.

Demontáž držáku zadního panelu I/O.

VAROVÁNÍ: Před manipulací s vnitřními částmi počítače si přečtěte bezpečnostní informace dodané s počítačem a postupujte podle kroků popsaných v části **Před manipulací uvnitř počítače**. Po dokončení práce uvnitř počítače postupujte podle pokynů v části **Po manipulaci uvnitř počítače**. Další informace o vzorových postupech v oblasti bezpečnosti naleznete na domovské stránce Regulatory Compliance (Soulad s předpisy) na adrese www.dell.com/regulatory_compliance.

Přípravné kroky

- 1 Demontujte [podstavec](#).
- 2 Demontujte [zadní kryt](#).
- 3 Sejměte [kryt základní desky](#).
- 4 Vyjměte [panel základny](#).

Postup

- 1 Vyšroubujte tři šrouby (M3x5) upevňující držák zadního panelu I/O k základně sestavy displeje.
- 2 Zvedněte držák zadního panelu I/O ze základny panelu displeje.

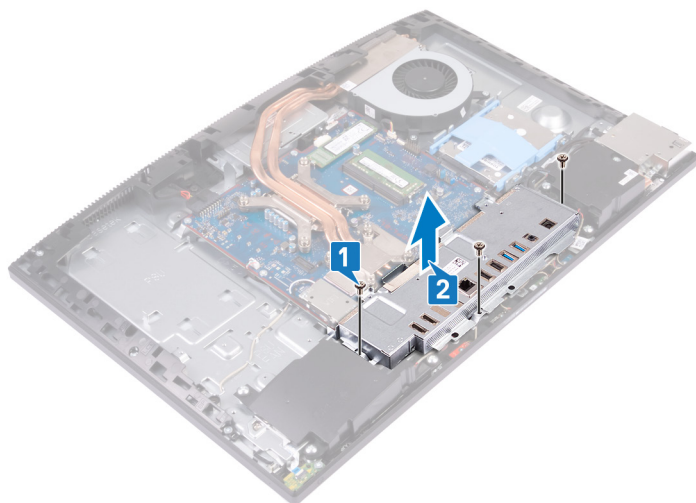

Montáž držáku zadního panelu I/O

VAROVÁNÍ: Před manipulací s vnitřními částmi počítače si přečtěte bezpečnostní informace dodané s počítačem a postupujte podle kroků popsaných v části **Před manipulací uvnitř počítače**. Po dokončení práce uvnitř počítače postupujte podle pokynů v části **Po manipulaci uvnitř počítače**. Další informace o vzorových postupech v oblasti bezpečnosti naleznete na domovské stránce Regulatory Compliance (Soulad s předpisy) na adrese www.dell.com/regulatory_compliance.

Postup

1 Zarovnejte otvory na držáku zadní desky I/O s otvory na základní desce.

UPOZORNĚNÍ: Před zašroubováním šroubů ověřte, že nedošlo ke skřípnutí kabelů připojených k systémové desce.

2 Zašroubujte tři šrouby (M3x5) upevňující držák zadního panelu I/O k základně sestavy displeje.

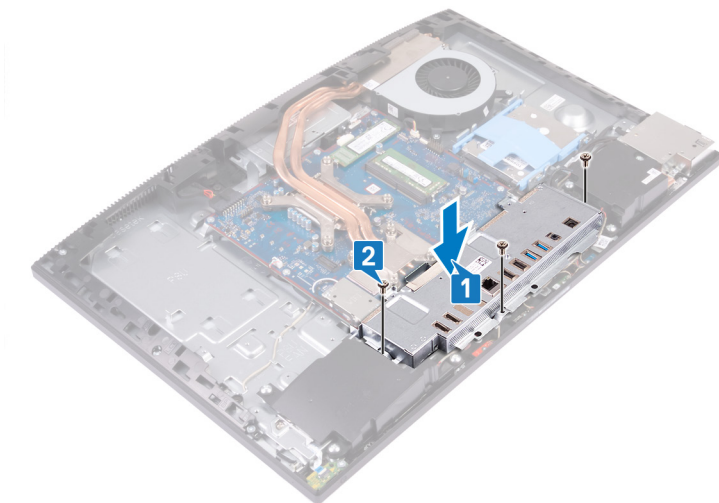

Následné kroky

- 1 Proveďte montáž [panelu základny](#).
- 2 Nasadte [kryt základní desky](#).
- 3 Namontujte [zadní kryt](#).
- 4 Namontujte [podstavec](#).

Demontáž mikrofonů

VAROVÁNÍ: Před manipulací s vnitřními částmi počítače si přečtěte bezpečnostní informace dodané s počítačem a postupujte podle kroků popsaných v části **Před manipulací uvnitř počítače**. Po dokončení práce uvnitř počítače postupujte podle pokynů v části **Po manipulaci uvnitř počítače**. Další informace o vzorových postupech v oblasti bezpečnosti naleznete na domovské stránce Regulatory Compliance (Soulad s předpisy) na adrese www.dell.com/regulatory_compliance.

Přípravné kroky

- 1 Demontujte [podstavec](#).
- 2 Demontujte [zadní kryt](#).
- 3 Sejměte [kryt základní desky](#).
- 4 Vyjměte [panel základny](#).
- 5 Demontujte [držák zadního panelu I/O](#).

Postup

- 1 Odpojte kabel mikrofonního modulu od základní desky.
- 2 Vyjměte kabely mikrofonního modulu z vodiček na základně sestavy displeje.
- 3 Vyšroubujte čtyři šrouby (M2x2.5), kterými jsou mikrofonní moduly (4) připevněny ke střednímu rámu.
- 4 Zvedněte mikrofonní moduly ze slotů ve středním rámu.

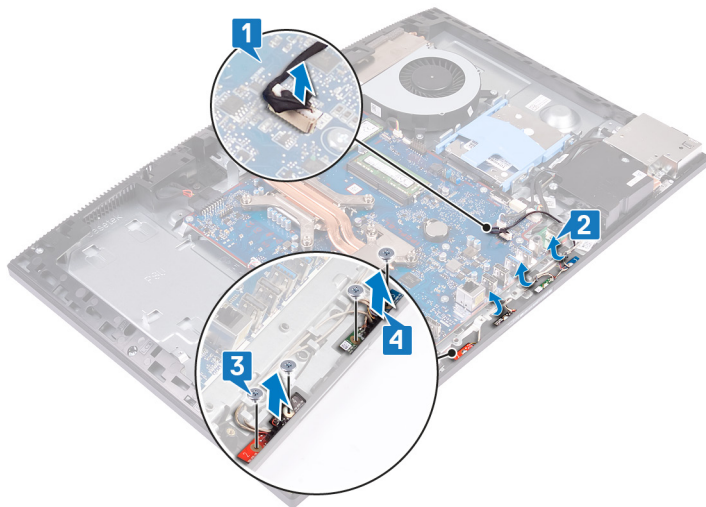

Montáž mikrofonů

VAROVÁNÍ: Před manipulací s vnitřními částmi počítače si přečtěte bezpečnostní informace dodané s počítačem a postupujte podle kroků popsaných v části **Před manipulací uvnitř počítače**. Po dokončení práce uvnitř počítače postupujte podle pokynů v části **Po manipulaci uvnitř počítače**. Další informace o vzorových postupech v oblasti bezpečnosti naleznete na domovské stránce Regulatory Compliance (Soulad s předpisy) na adrese www.dell.com/regulatory_compliance.

Postup

- 1 Zarovnejte a vložte moduly mikrofonu (4) do slotů ve středním rámu.
- 2 Našroubujte čtyři šrouby (M2x2.5), kterými je modul mikrofonu připevněn ke střednímu rámu.
- 3 Ved'te kabely mikrofonního modulu vodičky na základně sestavy displeje.
- 4 Připojte kabel mikrofonního modulu ke konektoru na základní desce.

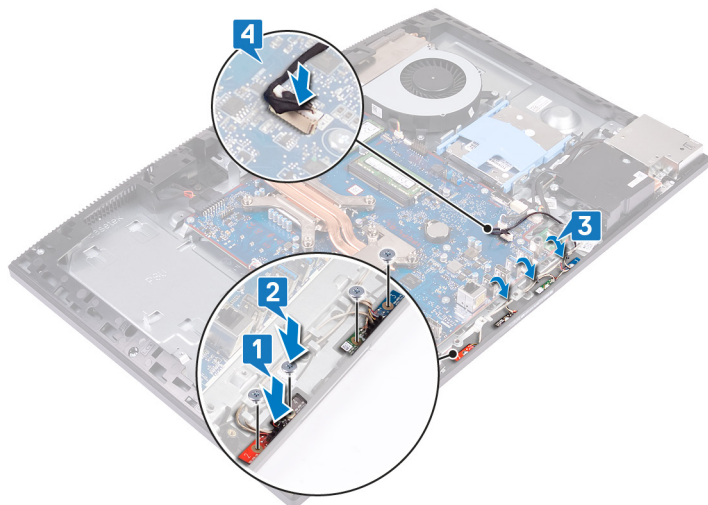

Následné kroky

- 1 Namontujte držák zadního panelu I/O.
- 2 Proved'te montáž panelu základny.
- 3 Nasad'te kryt základní desky.
- 4 Namontujte zadní kryt.
- 5 Namontujte podstavec.

Vyjmutí reproduktorů

VAROVÁNÍ: Před manipulací s vnitřními částmi počítače si přečtěte bezpečnostní informace dodané s počítačem a postupujte podle kroků popsaných v části **Před manipulací uvnitř počítače**. Po dokončení práce uvnitř počítače postupujte podle pokynů v části **Po manipulaci uvnitř počítače**. Další informace o vzorových postupech v oblasti bezpečnosti naleznete na domovské stránce Regulatory Compliance (Soulad s předpisy) na adrese www.dell.com/regulatory_compliance.

Přípravné kroky

- 1 Demontujte [podstavec](#).
- 2 Demontujte [zadní kryt](#).
- 3 Sejměte [kryt základní desky](#).
- 4 Vyjměte [panel základny](#).
- 5 Demontujte [držák zadního panelu I/O](#).

Postup

POZNÁMKA: Před demontáží kabelu reproduktoru si zaznačte vodička.

- 1 Odpojte kabel reproduktoru od základní desky.
- 2 Vyšroubujte šest šroubů (M3x4+7.1), kterými jsou reproduktory připevněny k základně sestavy displeje.
- 3 Vyjměte kabely reproduktoru z vodiček na základně sestavy displeje.
- 4 Vyjměte reproduktory spolu s kabelem ze základny sestavy displeje.

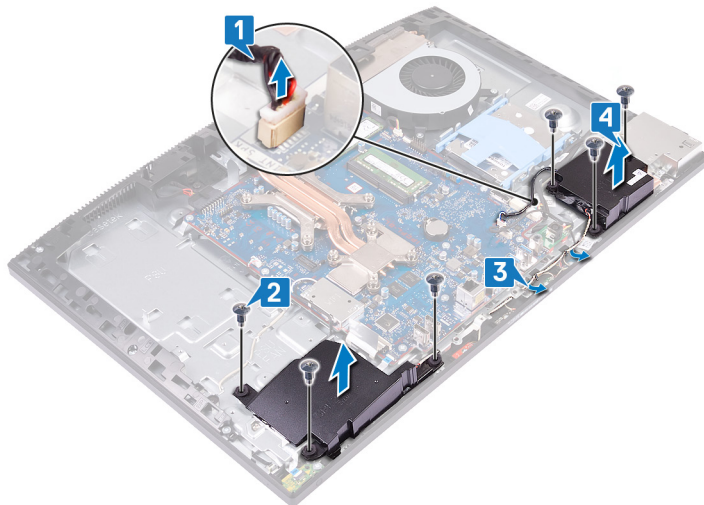

Instalace reproduktorů

VAROVÁNÍ: Před manipulací s vnitřními částmi počítače si přečtěte bezpečnostní informace dodané s počítačem a postupujte podle kroků popsaných v části **Před manipulací uvnitř počítače**. Po dokončení práce uvnitř počítače postupujte podle pokynů v části **Po manipulaci uvnitř počítače**. Další informace o vzorových postupech v oblasti bezpečnosti naleznete na domovské stránce Regulatory Compliance (Soulad s předpisy) na adrese www.dell.com/regulatory_compliance.

Postup

- 1 Položte reproduktory na základnu sestavy displeje a zarovnejte otvory pro šrouby na reproduktorech s otvory pro šrouby v základně sestavy displeje.
- 2 Zašroubujte šest šroubů (M3x4+7.1), kterými jsou reproduktory připevněny k základně sestavy displeje.
- 3 Ved'te kabel reproduktoru vodičky na základně sestavy displeje.
- 4 Připojte kabel reproduktoru k základní desce.

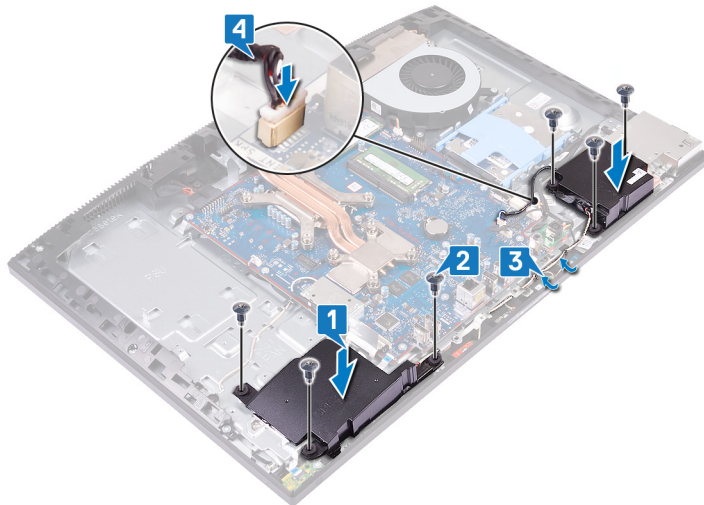

Následné kroky

- 1 Namontujte [držák zadního panelu I/O](#).
- 2 Proved'te montáž [panelu základny](#).
- 3 Nasad'te [kryt základní desky](#).
- 4 Namontujte [zadní kryt](#).
- 5 Namontujte [podstavec](#).

Vyjmutí antén

VAROVÁNÍ: Před manipulací s vnitřními částmi počítače si přečtěte bezpečnostní informace dodané s počítačem a postupujte podle kroků popsaných v části **Před manipulací uvnitř počítače**. Po dokončení práce uvnitř počítače postupujte podle pokynů v části **Po manipulaci uvnitř počítače**. Další informace o vzorových postupech v oblasti bezpečnosti naleznete na domovské stránce Regulatory Compliance (Soulad s předpisy) na adrese www.dell.com/regulatory_compliance.

Přípravné kroky

- 1 Demontujte [podstavec](#).
- 2 Demontujte [zadní kryt](#).
- 3 Sejměte [kryt základní desky](#).
- 4 Demontujte [bezdrátovou kartu](#).
- 5 Vyjměte [panel základny](#).
- 6 Demontujte [držák zadního panelu I/O](#).
- 7 Vyjměte [reproduktory](#).

Postup

POZNÁMKA: Zaznačte si vedení anténních kabelů a vyjměte je z vodiček. Rovněž si zapamatujte polohu anténních modulů vytištěnou na základně sestavy displeje jako ANT-B (černý) a ANT-W (bílý).

- 1 Vyjměte anténní kabely z vodiček na základně sestavy displeje.
- 2 Vyšroubujte dva šrouby (M2x2.5), kterými jsou anténní moduly (2) připevněny ke střednímu rámu.
- 3 Opatrně odlepte pásku, kterou jsou kabely antény (2) připevněny ke střednímu rámu.
- 4 Uvolněte anténní moduly (2) ze západek a zvedněte anténní moduly ze středního rámu.

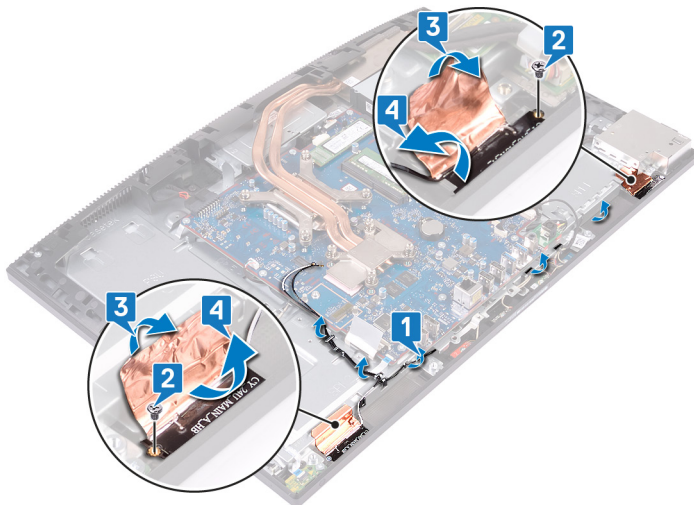

Montáž antén

VAROVÁNÍ: Před manipulací s vnitřními částmi počítače si přečtěte bezpečnostní informace dodané s počítačem a postupujte podle kroků popsaných v části **Před manipulací uvnitř počítače**. Po dokončení práce uvnitř počítače postupujte podle pokynů v části **Po manipulaci uvnitř počítače**. Další informace o vzorových postupech v oblasti bezpečnosti naleznete na domovské stránce Regulatory Compliance (Soulad s předpisy) na adrese www.dell.com/regulatory_compliance.

Postup

① **POZNÁMKA:** Zaznačte si polohu modulů antény vytištěnou na základně sestavy displeje jako ANT-B (černý) a ANT-W (bílý).

- 1 Zarovnejte moduly antény (2) se sloty na středním rámu a připevněte je na místo.
- 2 Přilepte pásku, kterou jsou kabely antény (2) připevněny ke střednímu rámu.
- 3 Zašroubujte dva šrouby (M2x2.5), kterými jsou anténní moduly (2) připevněny ke střednímu rámu.
- 4 Ved'te anténní kabely vodičky na základně sestavy displeje.

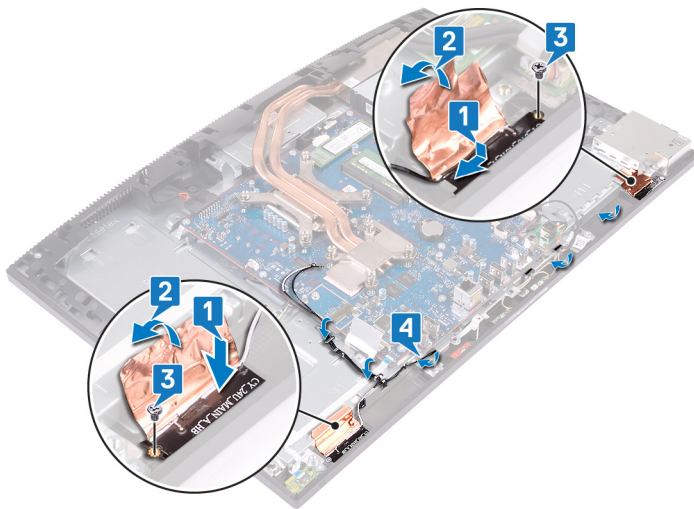

Následné kroky

- 1 Namontujte **reproduktory**.
- 2 Namontujte **držák zadního panelu I/O**.
- 3 Proved'te montáž **panelu základny**.
- 4 Namontujte **bezdrátovou kartu**.
- 5 Nasad'te **kryt základní desky**.
- 6 Namontujte **zadní kryt**.
- 7 Namontujte **podstavec**.

Vyjmutí boční desky I/O

VAROVÁNÍ: Před manipulací s vnitřními částmi počítače si přečtěte bezpečnostní informace dodané s počítačem a postupujte podle kroků popsaných v části **Před manipulací uvnitř počítače**. Po dokončení práce uvnitř počítače postupujte podle pokynů v části **Po manipulaci uvnitř počítače**. Další informace o vzorových postupech v oblasti bezpečnosti naleznete na domovské stránce Regulatory Compliance (Soulad s předpisy) na adrese www.dell.com/regulatory_compliance.

Přípravné kroky

- 1 Demontujte [podstavec](#).
- 2 Demontujte [zadní kryt](#).
- 3 Sejměte [kryt základní desky](#).
- 4 Vyjměte [panel základny](#).
- 5 Demontujte [držák zadního panelu I/O](#).

Postup

- 1 Pomocí poutka zdvihněte západku a odpojte kabel boční desky I/O od základní desky.
- 2 Odpojte kabel napájení boční desky I/O od základní desky.
- 3 Odpojte kabel portu náhlavní soupravy od základní desky.
- 4 Vyjměte kabel boční desky I/O, napájecí kabel boční desky I/O a kabel portu náhlavní soupravy z vodiček na základně sestavy displeje.
- 5 Vyšroubujte dva šrouby (M3x5), kterými je kryt boční desky I/O připevněn k základně sestavy displeje.
- 6 Zvedněte kryt boční desky I/O ze základny sestavy displeje.

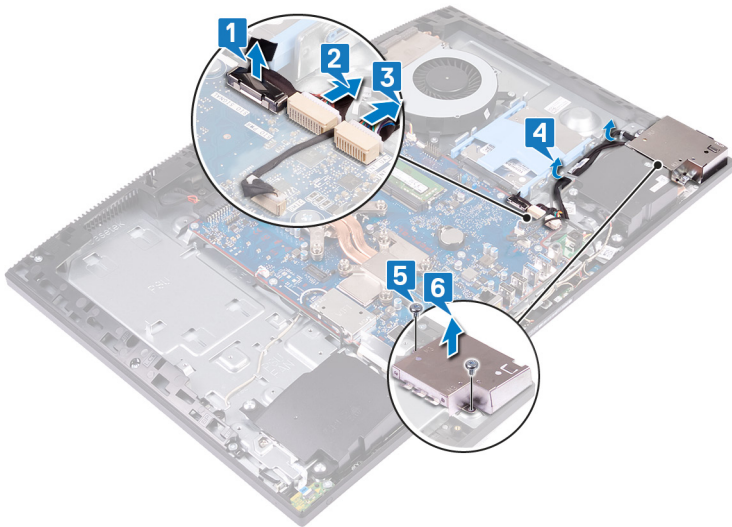

- 7 Pomocí poutka odpojte kabel od boční desky I/O.
- 8 Odpojte od boční desky I/O napájecí kabel.
- 9 Vyjměte kabel portu náhlavní soupravy z vodička na boční desce I/O.
- 10 Vyšroubujte dva šrouby (M2.5x3.5), kterými je boční deska I/O připevněna k základně sestavy displeje.
- 11 Vysuňte a zvedněte boční desku I/O ze základny sestavy displeje.

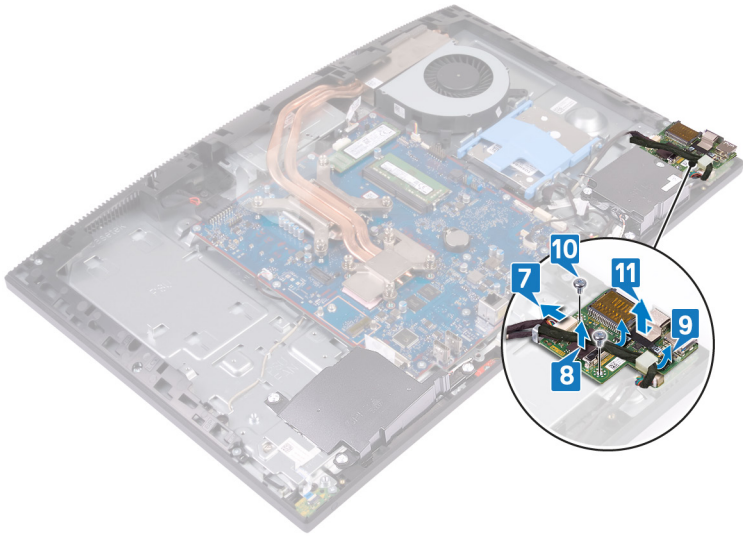

Nasazení boční desky I/O

VAROVÁNÍ: Před manipulací s vnitřními částmi počítače si přečtěte bezpečnostní informace dodané s počítačem a postupujte podle kroků popsaných v části **Před manipulací uvnitř počítače**. Po dokončení práce uvnitř počítače postupujte podle pokynů v části **Po manipulaci uvnitř počítače**. Další informace o vzorových postupech v oblasti bezpečnosti naleznete na domovské stránce Regulatory Compliance (Soulad s předpisy) na adrese www.dell.com/regulatory_compliance.

Postup

- 1 Zarovnejte a vložte boční desku I/O do základny sestavy displeje.
- 2 Zašroubujte dva šrouby (M2.5x3.5), kterými je boční deska I/O připevněna k základně sestavy displeje.
- 3 Ved'te kabel portu náhlavní soupravy vodičkem na boční desce I/O.
- 4 Připojte k boční desce I/O napájecí kabel.
- 5 Připojte k boční desce I/O kabel desky.

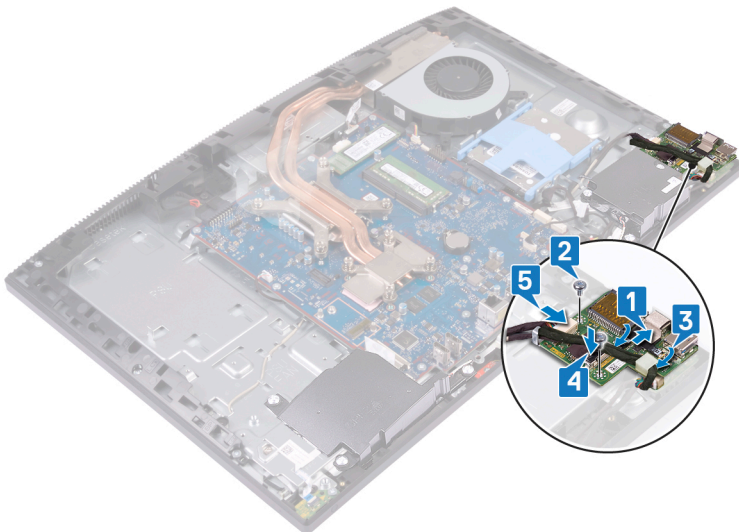

- 6 Zarovnejte otvory pro šrouby na krytu boční desky I/O s otvory pro šrouby na základně sestavy displeje.
- 7 Zašroubujte dva šrouby (M3x5), kterými je kryt boční desky I/O připevněn k základně sestavy displeje.
- 8 Protáhněte kabel boční desky I/O, napájecí kabel boční desky I/O a kabel portu náhlavní soupravy skrze vodička na základně sestavy displeje.
- 9 Připojte kabel portu náhlavní soupravy zpět k základní desce.
- 10 Připojte kabel napájení boční desky I/O k základní desce.
- 11 Připojte kabel boční desky I/O k základní desce.

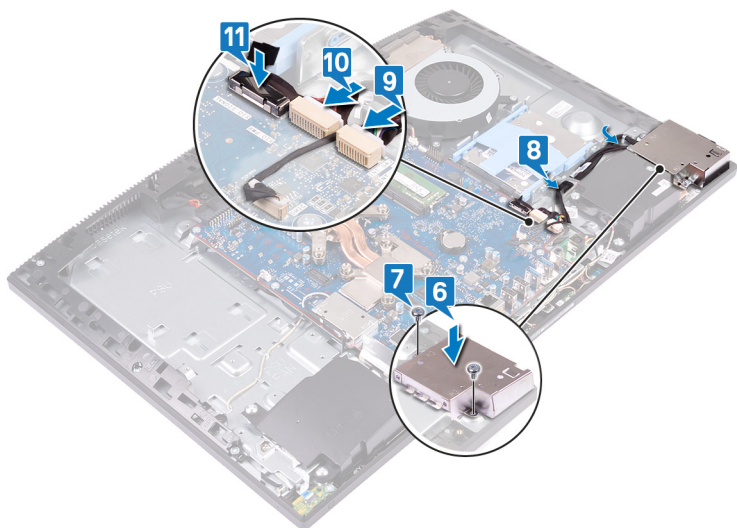

Následné kroky

- 1 Namontujte držák zadního panelu I/O.
- 2 Proveďte montáž panelu základny.
- 3 Nasad'te kryt základní desky.
- 4 Namontujte zadní kryt.
- 5 Namontujte podstavec.

Demontáž portu náhlavní soupravy

VAROVÁNÍ: Před manipulací s vnitřními částmi počítače si přečtěte bezpečnostní informace dodané s počítačem a postupujte podle kroků popsaných v části **Před manipulací uvnitř počítače**. Po dokončení práce uvnitř počítače postupujte podle pokynů v části **Po manipulaci uvnitř počítače**. Další informace o vzorových postupech v oblasti bezpečnosti naleznete na domovské stránce Regulatory Compliance (Soulad s předpisy) na adrese www.dell.com/regulatory_compliance.

Přípravné kroky

- 1 Demontujte [podstavec](#).
- 2 Demontujte [zadní kryt](#).
- 3 Sejměte [kryt základní desky](#).
- 4 Vyjměte [panel základny](#).
- 5 Demontujte [držák zadního panelu I/O](#).
- 6 Demontujte [boční desku I/O](#).

Postup

- 1 Vyšroubujte šroub (M3x5), kterým je deska náhlavní soupravy připevněna k základně sestavy displeje.
- 2 Vyjměte desku náhlavní soupravy spolu s kabelem ze základny sestavy displeje.

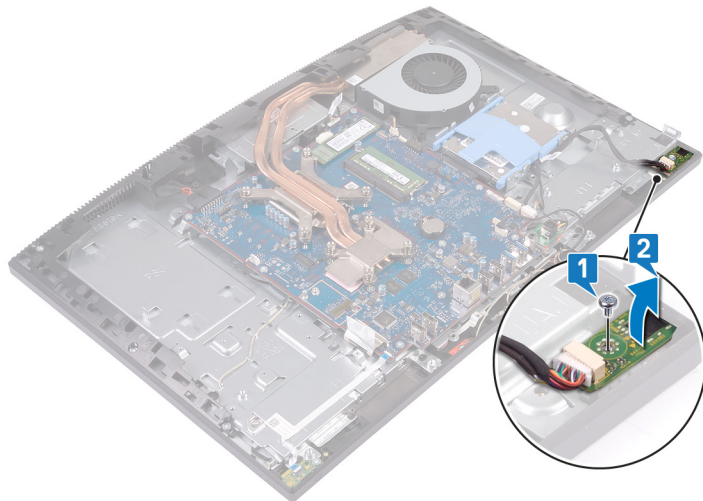

Nasazení portu náhlavní soupravy

VAROVÁNÍ: Před manipulací s vnitřními částmi počítače si přečtěte bezpečnostní informace dodané s počítačem a postupujte podle kroků popsaných v části **Před manipulací uvnitř počítače**. Po dokončení práce uvnitř počítače postupujte podle pokynů v části **Po manipulaci uvnitř počítače**. Další informace o vzorových postupech v oblasti bezpečnosti naleznete na domovské stránce Regulatory Compliance (Soulad s předpisy) na adrese www.dell.com/regulatory_compliance.

Postup

- 1 Zasuňte port náhlavní sady do slotu ve středním rámu a zarovnejte zdířky pro šrouby na portu náhlavní soupravy se zdířkami pro šrouby na základě sestavy displeje.
- 2 Zašroubujte šroub (M3x5), kterým je deska náhlavní soupravy připevněna k základně sestavy displeje.

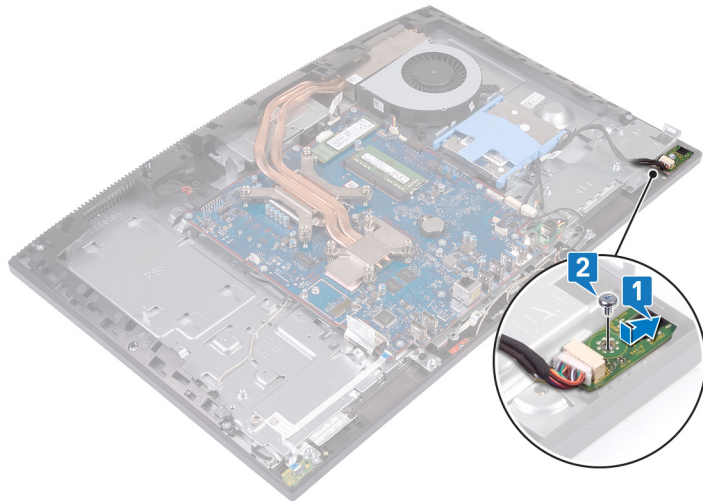

Následné kroky

- 1 Namontujte **boční desku I/O**.
- 2 Namontujte **držák zadního panelu I/O**.
- 3 Proveďte montáž **panelu základny**.
- 4 Nasad'te **kryt základní desky**.
- 5 Namontujte **zadní kryt**.
- 6 Namontujte **podstavec**.

Vyjmutí desky tlačítka napájení

VAROVÁNÍ: Před manipulací s vnitřními částmi počítače si přečtěte bezpečnostní informace dodané s počítačem a postupujte podle kroků popsaných v části **Před manipulací uvnitř počítače**. Po dokončení práce uvnitř počítače postupujte podle pokynů v části **Po manipulaci uvnitř počítače**. Další informace o vzorových postupech v oblasti bezpečnosti naleznete na domovské stránce Regulatory Compliance (Soulad s předpisy) na adrese www.dell.com/regulatory_compliance.

Přípravné kroky

- 1 Demontujte [podstavec](#).
- 2 Demontujte [zadní kryt](#).
- 3 Sejměte [kryt základní desky](#).
- 4 Demontujte [bezdrátovou kartu](#).
- 5 Vyjměte [panel základny](#).
- 6 Demontujte [držák zadního panelu I/O](#).
- 7 Vyjměte [reproduktory](#).

Postup

- 1 Uvolněte západku a odpojte kabel desky tlačítka napájení od základní desky.
- 2 Odloupněte kabel desky tlačítka napájení ze základny sestavy displeje.
- 3 Vyšroubujte šroub (M3x5), kterým je deska tlačítka napájení připevněna k základně sestavy displeje.
- 4 Vysuňte a vyjměte desku tlačítka napájení spolu s kabelem ze základny sestavy displeje.

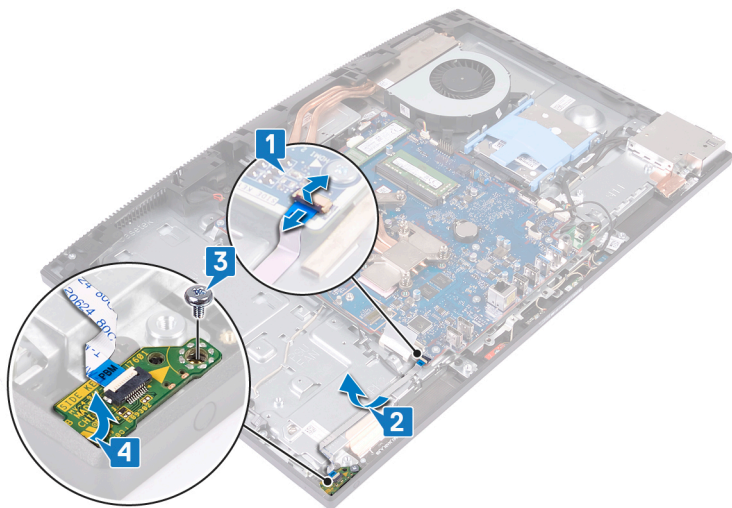

Instalace desky tlačítka napájení

VAROVÁNÍ: Před manipulací s vnitřními částmi počítače si přečtěte bezpečnostní informace dodané s počítačem a postupujte podle kroků popsaných v části **Před manipulací uvnitř počítače**. Po dokončení práce uvnitř počítače postupujte podle pokynů v části **Po manipulaci uvnitř počítače**. Další informace o vzorových postupech v oblasti bezpečnosti naleznete na domovské stránce Regulatory Compliance (Soulad s předpisy) na adrese www.dell.com/regulatory_compliance.

Postup

- 1 Pomocí zarovnávacího prvku umístěte desku tlačítka napájení do otvoru na středním rámu.
- 2 Zašroubujte šroub (M3x5), kterými je připevněn kryt desky tlačítka napájení ke střednímu rámu.
- 3 Připevněte kabel desky tlačítka napájení k základně sestavy displeje.
- 4 Zasuňte kabel desky tlačítka napájení do konektoru na základní desce a připevněte ho pomocí západky.



Následné kroky

- 1 Namontujte [reproduktory](#).
- 2 Namontujte [držák zadního panelu I/O](#).
- 3 Proveďte montáž [panelu základny](#).
- 4 Namontujte [bezdrátovou kartu](#).
- 5 Nasad'te [kryt základní desky](#).
- 6 Namontujte [zadní kryt](#).
- 7 Namontujte [podstavec](#).

Vyjmutí knoflíkové baterie

- VAROVÁNÍ:** Před manipulací s vnitřními částmi počítače si přečtěte bezpečnostní informace dodané s počítačem a postupujte podle kroků popsaných v části **Před manipulací uvnitř počítače**. Po dokončení práce uvnitř počítače postupujte podle pokynů v části **Po manipulaci uvnitř počítače**. Další informace o vzorových postupech v oblasti bezpečnosti naleznete na domovské stránce Regulatory Compliance (Soulad s předpisy) na adrese www.dell.com/regulatory_compliance.
- UPOZORNĚNÍ:** Vyjmutím knoflíkové baterie dojde k obnovení nastavení systému BIOS na výchozí hodnoty. Doporučujeme, abyste si před vyjmutím knoflíkové baterie poznačili nastavení systému BIOS.

Přípravné kroky

- 1 Demontujte [podstavec](#).
- 2 Demontujte [zadní kryt](#).
- 3 Sejměte [kryt základní desky](#).

Postup

- 1 Vyhledejte knoflíkovou baterii na základní desce.



- 2 Pomocí konečků prstů stiskněte kovový výstupek a uvolněte knoflíkovou baterii z držáku.
- 3 Vyjměte knoflíkovou baterii z držáku.

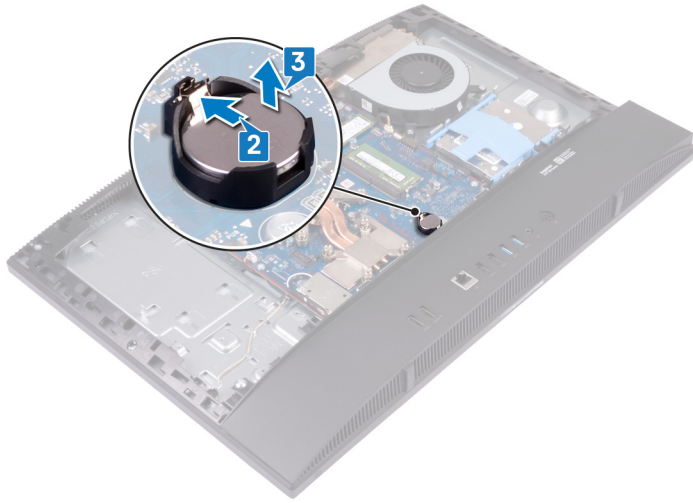

Vložení knoflíkové baterie

VAROVÁNÍ: Před manipulací s vnitřními částmi počítače si přečtěte bezpečnostní informace dodané s počítačem a postupujte podle kroků popsaných v části **Před manipulací uvnitř počítače**. Po dokončení práce uvnitř počítače postupujte podle pokynů v části **Po manipulaci uvnitř počítače**. Další informace o vzorových postupech v oblasti bezpečnosti naleznete na domovské stránce Regulatory Compliance (Soulad s předpisy) na adrese www.dell.com/regulatory_compliance.

Postup

Vložte novou knoflíkovou baterii kladnou stranou nahoru do držáku baterie na základní desce a zatlačte ji na místo.



Následné kroky

- 1 Nasad'te **kryt základní desky**.
- 2 Namontujte **zadní kryt**.
- 3 Namontujte **podstavec**.

Demontáž bezdrátové karty

VAROVÁNÍ: Před manipulací s vnitřními částmi počítače si přečtěte bezpečnostní informace dodané s počítačem a postupujte podle kroků popsaných v části **Před manipulací uvnitř počítače**. Po dokončení práce uvnitř počítače postupujte podle pokynů v části **Po manipulaci uvnitř počítače**. Další informace o vzorových postupech v oblasti bezpečnosti naleznete na domovské stránce Regulatory Compliance (Soulad s předpisy) na adrese www.dell.com/regulatory_compliance.

Přípravné kroky

- 1 Demontujte [podstavec](#).
- 2 Demontujte [zadní kryt](#).
- 3 Sejměte [kryt základní desky](#).

Postup

- 1 Vyšroubujte dva šrouby (M2x2,5), kterými je kryt bezdrátové karty připevněn k základní desce.
- 2 Vyměňte anténní kabely z vodiček na krytu bezdrátové karty.
- 3 Vyměňte kryt bezdrátové karty ze základní desky.

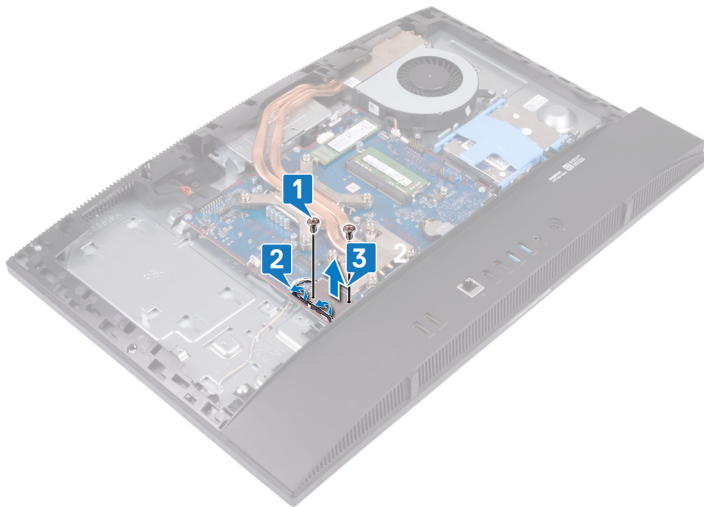

- 4 Vyšroubujte šroub (M2x2,5), kterým je bezdrátová karta připevněna k základní desce.
- 5 Vysuňte a vyjměte držák bezdrátové karty z bezdrátové karty.
- 6 Vysuňte a vyjměte bezdrátovou kartu ze slotu karty.
- 7 Odpojte anténní kabely od bezdrátové karty.

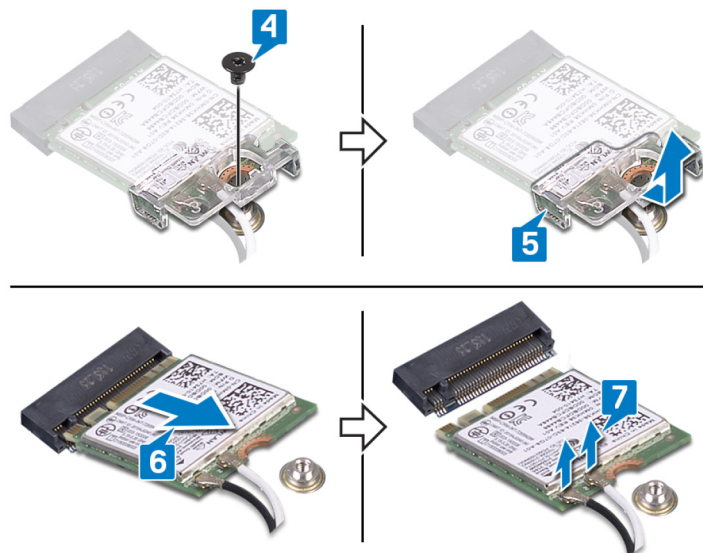

Instalace bezdrátové karty

VAROVÁNÍ: Před manipulací s vnitřními částmi počítače si přečtěte bezpečnostní informace dodané s počítačem a postupujte podle kroků popsaných v části **Před manipulací uvnitř počítače**. Po dokončení práce uvnitř počítače postupujte podle pokynů v části **Po manipulaci uvnitř počítače**. Další informace o vzorových postupech v oblasti bezpečnosti naleznete na domovské stránce Regulatory Compliance (Soulad s předpisy) na adrese www.dell.com/regulatory_compliance.

Postup

UPOZORNĚNÍ: Abyste zamezili poškození bezdrátové karty, neumísťte pod ni žádné kabely.

- 1 Připojte anténní kabely k bezdrátové kartě.
Následující tabulka uvádí barevné schéma anténních kabelů pro bezdrátové karty podporované tímto počítačem.

Tabulka 2. Barevné schéma bezdrátové karty

Konektory na bezdrátové kartě	Barva anténního kabelu
Hlavní (bílý trojúhelník)	Bílá
Pomocný (černý trojúhelník)	Černá

- 2 Zarovnejte a položte držák bezdrátové karty na bezdrátovou kartu.
- 3 Zasuňte pod úhlem bezdrátovou kartu do slotu bezdrátové karty.
- 4 Zašroubujte šroub (M2x2,5), kterým je držák bezdrátové karty a bezdrátová karta připevněna k základní desce.

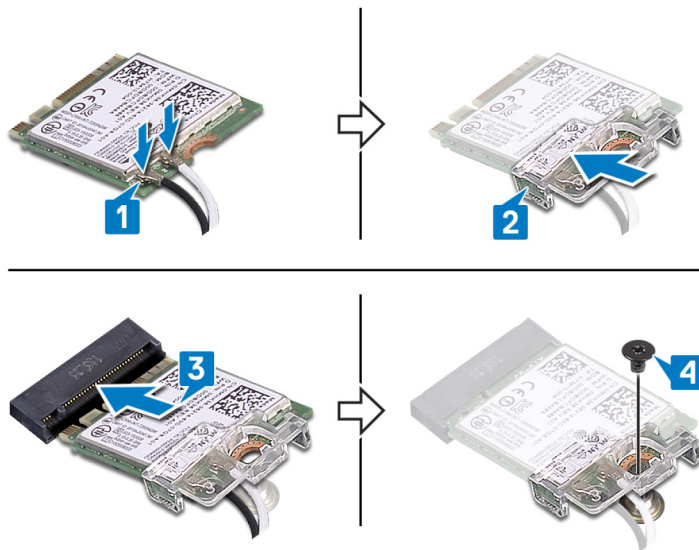

- 5 Zarovnejte otvory pro šrouby na krytu bezdrátové karty s otvory pro šrouby na systémové desce a položte kryt bezdrátové karty na systémovou desku.
- 6 Zašroubujte dva šrouby (M2x2,5), kterými je kryt bezdrátové karty připevněn k základní desce.
- 7 Protáhněte anténní kabely skrz vodička na krytu bezdrátové karty.

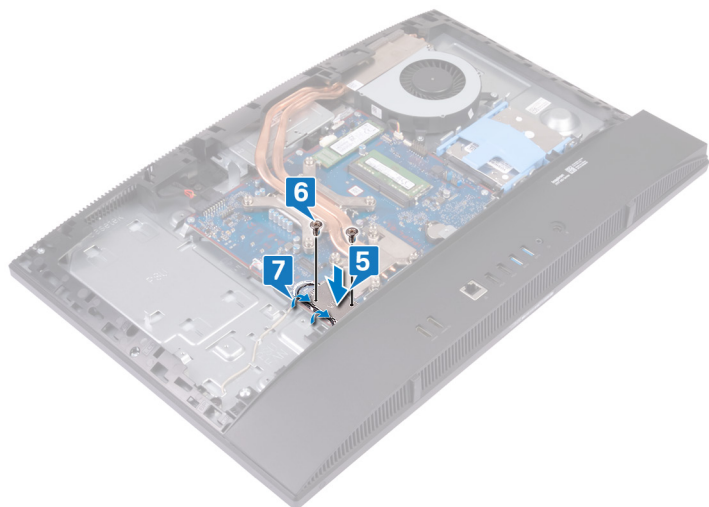

Následné kroky

- 1 Nasad'te [kryt základní desky](#).
- 2 Namontujte [zadní kryt](#).
- 3 Namontujte [podstavec](#).

Demontáž držáku disku SSD / paměti Intel Optane

VAROVÁNÍ: Před manipulací s vnitřními částmi počítače si přečtěte bezpečnostní informace dodané s počítačem a postupujte podle kroků popsaných v části **Před manipulací uvnitř počítače**. Po dokončení práce uvnitř počítače postupujte podle pokynů v části **Po manipulaci uvnitř počítače**. Další informace o vzorových postupech v oblasti bezpečnosti naleznete na domovské stránce Regulatory Compliance (Soulad s předpisy) na adrese www.dell.com/regulatory_compliance.

Přípravné kroky

- 1 Demontujte [podstavec](#).
- 2 Demontujte [zadní kryt](#).
- 3 Sejměte [kryt základní desky](#).

Postup

- 1 Vyhleďte slot disku SSD / paměti Intel Optane na základní desce.



- 2 Demontujte šroub (M2x2.5), kterým je disk SSD / paměť Intel Optane připevněn/a k základní desce.
- 3 Vysuňte a demontujte disk SSD / paměť Intel Optane ze slotu karty M.2 na systémové desce.

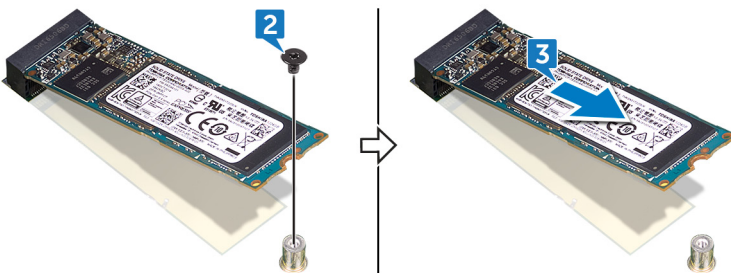

Montáž disku SSD / paměti Intel Optane

VAROVÁNÍ: Před manipulací s vnitřními částmi počítače si přečtěte bezpečnostní informace dodané s počítačem a postupujte podle kroků popsaných v části **Před manipulací uvnitř počítače**. Po dokončení práce uvnitř počítače postupujte podle pokynů v části **Po manipulaci uvnitř počítače**. Další informace o vzorových postupech v oblasti bezpečnosti naleznete na domovské stránce Regulatory Compliance (Soulad s předpisy) na adrese www.dell.com/regulatory_compliance.

UPOZORNĚNÍ: Disky SSD jsou křehké. Při manipulaci s diskem SSD buďte opatrní.

Postup

- 1 Zarovnejte drážky na disku SSD / paměti Intel Optane s výstupkem na slotu pro karty M.2.
- 2 Zasuňte disk SSD / paměť Intel Optane do slotu karty M.2 na systémové desce.
- 3 Zašroubujte šroub (M2x2.5), kterým je disk SSD / paměť Intel Optane připevněn/a k základní desce.

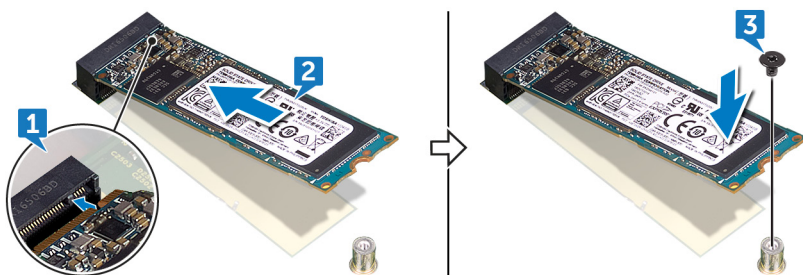

Následné kroky

- 1 Nasad'te [kryt základní desky](#).
- 2 Namontujte [zadní kryt](#).
- 3 Namontujte [podstavec](#).

Vyjmutí disku SSD (poloviční délky).

VAROVÁNÍ: Před manipulací s vnitřními částmi počítače si přečtěte bezpečnostní informace dodané s počítačem a postupujte podle kroků popsaných v části **Před manipulací uvnitř počítače**. Po dokončení práce uvnitř počítače postupujte podle pokynů v části **Po manipulaci uvnitř počítače**. Další informace o vzorových postupech v oblasti bezpečnosti naleznete na domovské stránce Regulatory Compliance (Soulad s předpisy) na adrese www.dell.com/regulatory_compliance.

Přípravné kroky

- 1 Demontujte [podstavec](#).
- 2 Demontujte [zadní kryt](#).
- 3 Sejměte [kryt základní desky](#).

Postup

POZNÁMKA: Podle návodu v krocích 4 a 5 postupuje pouze v případě, že vyměňujete disk SSD s poloviční délkou za disk SSD s plnou délkou.

- 1 Demontujte šroub (M2x2,5), kterým je připevněn disk SSD poloviční délky k základní desce.
- 2 Vysuňte a vyjměte disk SSD poloviční délky ze slotu na kartu M.2 na systémové desce.
- 3 Odstraňte chladič podložku ze základní desky.
- 4 Vyjměte matici z otvoru pro šroub na disku M.2 2230.
- 5 Vložte matici do otvoru pro šroub na disku M.2 2280.

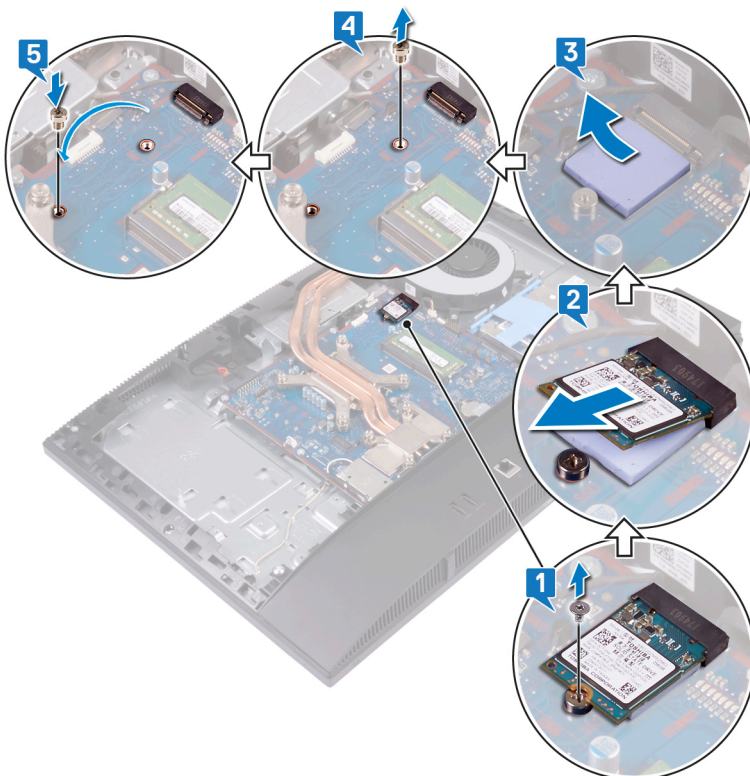

Montáž disku SSD (poloviční délky).

VAROVÁNÍ: Před manipulací s vnitřními částmi počítače si přečtěte bezpečnostní informace dodané s počítačem a postupujte podle kroků popsaných v části **Před manipulací uvnitř počítače**. Po dokončení práce uvnitř počítače postupujte podle pokynů v části **Po manipulaci uvnitř počítače**. Další informace o vzorových postupech v oblasti bezpečnosti naleznete na domovské stránce Regulatory Compliance (Soulad s předpisy) na adrese www.dell.com/regulatory_compliance.

Postup

① **POZNÁMKA:** Podle návodu v krocích 1 a 2 postupuje pouze v případě, že vyměňujete disk SSD s plnou délkou za disk SSD s poloviční délkou.

- 1 Vyměňte matici z otvoru pro šroub na disku M.2 2280.
- 2 Vložte matici do otvoru pro šroub na disku M.2 2230.
- 3 Připevněte tepelnou podložku k základní desce.
- 4 Zarovnejte zářez na disku SSD poloviční délky s výstupkem na slotu karty M.2 a zasuňte disk SSD poloviční délky do slotu karty M.2 na základní desce.
- 5 Zašroubujte šroub (M2x2.5), kterým je připevněn disk SSD poloviční délky k základní desce.

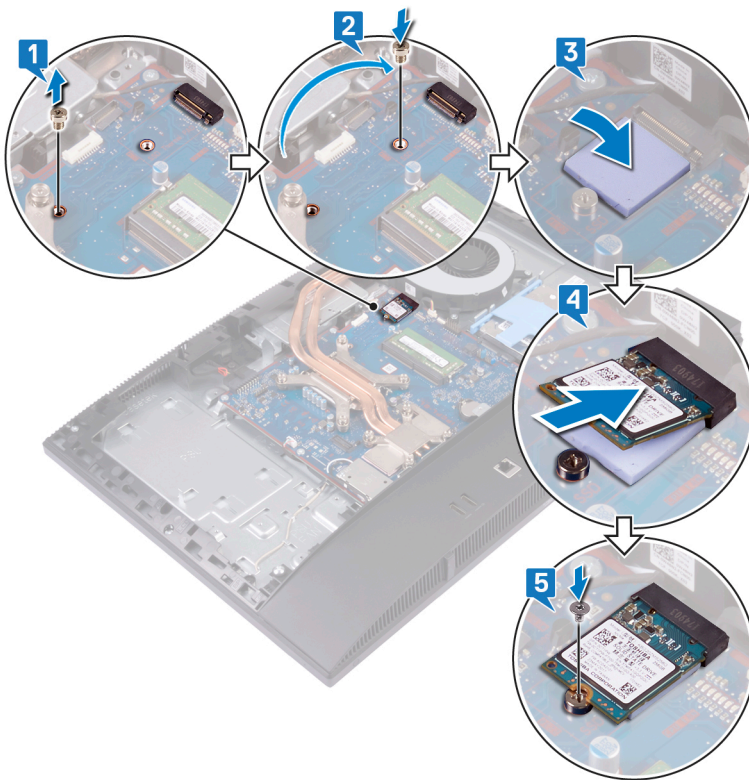

Následné kroky

- 1 Nasadte kryt základní desky.
- 2 Namontujte zadní kryt.

3 Namontujte [podstavec](#).

Vyjmutí ventilátoru

VAROVÁNÍ: Před manipulací s vnitřními částmi počítače si přečtěte bezpečnostní informace dodané s počítačem a postupujte podle kroků popsaných v části **Před manipulací uvnitř počítače**. Po dokončení práce uvnitř počítače postupujte podle pokynů v části **Po manipulaci uvnitř počítače**. Další informace o vzorových postupech v oblasti bezpečnosti naleznete na domovské stránce Regulatory Compliance (Soulad s předpisy) na adrese www.dell.com/regulatory_compliance.

Přípravné kroky

- 1 Demontujte [podstavec](#).
- 2 Demontujte [zadní kryt](#).
- 3 Sejměte [kryt základní desky](#).

Postup

- 1 Odpojte kabel ventilátoru od konektoru na základní desce.
- 2 Vyšroubujte tři šrouby (M3x5) upevňující ventilátor k základně sestavy displeje.
- 3 Zvedněte ventilátor ze základny sestavy displeje.

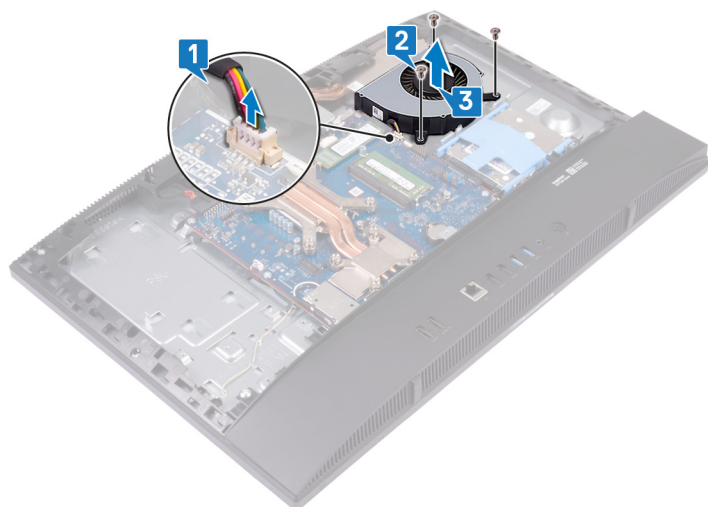

Výměna ventilátoru

VAROVÁNÍ: Před manipulací s vnitřními částmi počítače si přečtěte bezpečnostní informace dodané s počítačem a postupujte podle kroků popsaných v části **Před manipulací uvnitř počítače**. Po dokončení práce uvnitř počítače postupujte podle pokynů v části **Po manipulaci uvnitř počítače**. Další informace o vzorových postupech v oblasti bezpečnosti naleznete na domovské stránce Regulatory Compliance (Soulad s předpisy) na adrese www.dell.com/regulatory_compliance.

Postup

- 1 Zarovnejte otvory pro šrouby na ventilátoru s otvory pro šrouby na základně sestavy displeje.
- 2 Zašroubujte tři šrouby (M3x5) upevňující ventilátor k základně sestavy displeje.
- 3 Připojte kabel ventilátoru k základní desce.

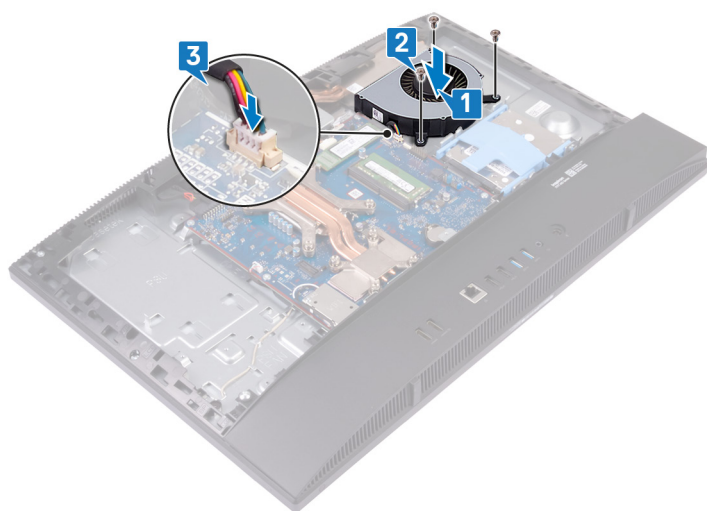

Následné kroky

- 1 Nasadte kryt základní desky.
- 2 Namontujte zadní kryt.
- 3 Namontujte podstavec.

Demontáž chladiče

- ⚠ **VAROVÁNÍ:** Před manipulací s vnitřními částmi počítače si přečtěte bezpečnostní informace dodané s počítačem a postupujte podle kroků popsaných v části **Před manipulací uvnitř počítače**. Po dokončení práce uvnitř počítače postupujte podle pokynů v části **Po manipulaci uvnitř počítače**. Další informace o vzorových postupech v oblasti bezpečnosti naleznete na domovské stránce Regulatory Compliance (Soulad s předpisy) na adrese www.dell.com/regulatory_compliance.
- ⚠ **VAROVÁNÍ:** V průběhu běžného provozu může být chladič velice horký. Než se ho dotknete, nechte chladič dostatečně dlouho vychladnout.
- ⚠ **UPOZORNĚNÍ:** Maximální chlazení procesoru zajistíte tím, že se nebudete dotýkat teplovodivých oblastí chladiče. Oleje obsažené v pokožce dokážou snížit teplovodivost teplovodivé pasty.

Přípravné kroky

- 1 Demontujte [podstavec](#).
- 2 Demontujte [zadní kryt](#).
- 3 Sejměte [kryt základní desky](#).
- 4 Demontujte [ventilátor](#).

Postup

① **POZNÁMKA:** Poloha a počet přídržných šroubů na chladiči se mohou lišit v závislosti na objednané konfiguraci grafické karty.

- 1 Postupně (v obráceném pořadí, než je vyznačeno na chladiči) povolte jisticí šrouby, které připevňují chladič k základní desce a k základně sestavy displeje.
- 2 Vysuňte a vyjměte chladič ze systémové desky a základny sestavy displeje.

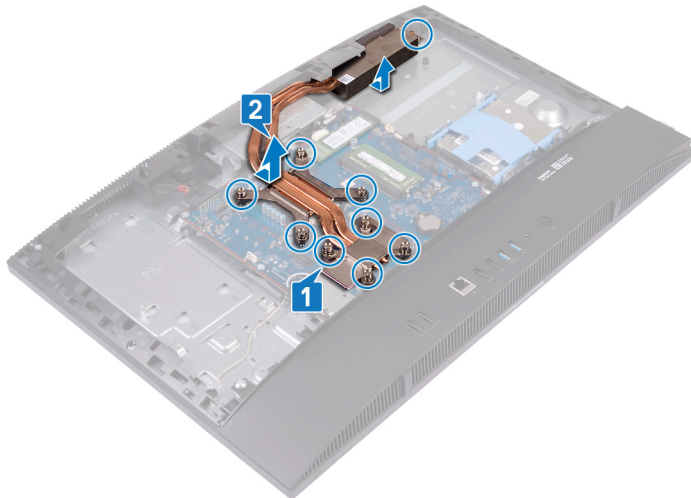

Výměna chladiče

VAROVÁNÍ: Před manipulací s vnitřními částmi počítače si přečtěte bezpečnostní informace dodané s počítačem a postupujte podle kroků popsaných v části **Před manipulací uvnitř počítače**. Po dokončení práce uvnitř počítače postupujte podle pokynů v části **Po manipulaci uvnitř počítače**. Další informace o vzorových postupech v oblasti bezpečnosti naleznete na domovské stránce Regulatory Compliance (Soulad s předpisy) na adrese www.dell.com/regulatory_compliance.

UPOZORNĚNÍ: Nesprávné vyrovnání chladiče může poškodit základní desku a procesor.

POZNÁMKA: Pokud vyměňujete základní desku nebo chladič, použijte chladič podložku dodanou v rámci sady. Zajistěte tak dosažení správné tepelné vodivosti.

Postup

POZNÁMKA: Poloha a počet přídržných šroubů na chladiči se mohou lišit v závislosti na objednané konfiguraci grafické karty.

- 1 Zarovnejte jisticí šrouby na chladiči s otvory pro šrouby na základní desce a základně sestavy displeje.
- 2 Postupně (podle pořadí vyznačeného na chladiči) utáhněte jisticí šrouby, které připevňují chladič k základní desce a k základně sestavy displeje.

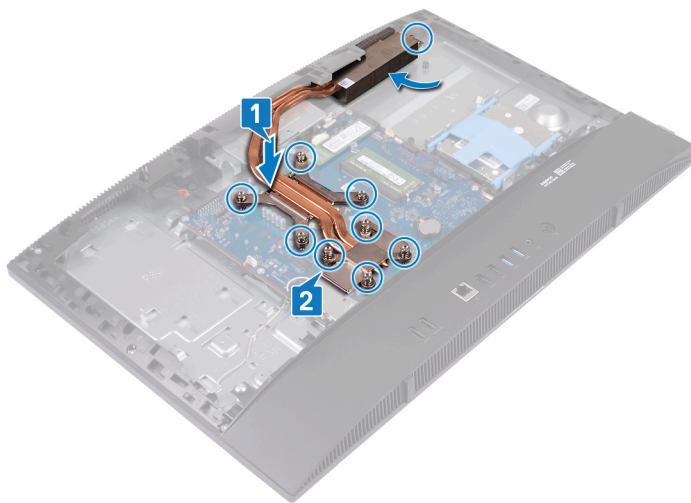

Následné kroky

- 1 Namontujte ventilátor.
- 2 Nasadte kryt základní desky.
- 3 Namontujte zadní kryt.
- 4 Namontujte podstavec.

Vyjmutí procesoru

VAROVÁNÍ: Před manipulací s vnitřními částmi počítače si přečtěte bezpečnostní informace dodané s počítačem a postupujte podle kroků popsaných v části **Před manipulací uvnitř počítače**. Po dokončení práce uvnitř počítače postupujte podle pokynů v části **Po manipulaci uvnitř počítače**. Další informace o vzorových postupech v oblasti bezpečnosti naleznete na domovské stránce Regulatory Compliance (Soulad s předpisy) na adrese www.dell.com/regulatory_compliance.

Přípravné kroky

- 1 Demontujte [podstavec](#).
- 2 Demontujte [zadní kryt](#).
- 3 Sejměte [kryt základní desky](#).
- 4 Demontujte [ventilátor](#).
- 5 Vyjměte [chladič](#).

Postup

- 1 Vyhledejte procesor na základní desce.



- 2 Stiskněte a povytláhněte uvolňovací páčku a uvolněte ji ze zajišťovacího výčnělku.
- 3 Procesor uvolníte tak, že uvolňovací páčku zcela vytáhnete.
- 4 Opatrně zvedněte procesor a vyjměte jej z patice.

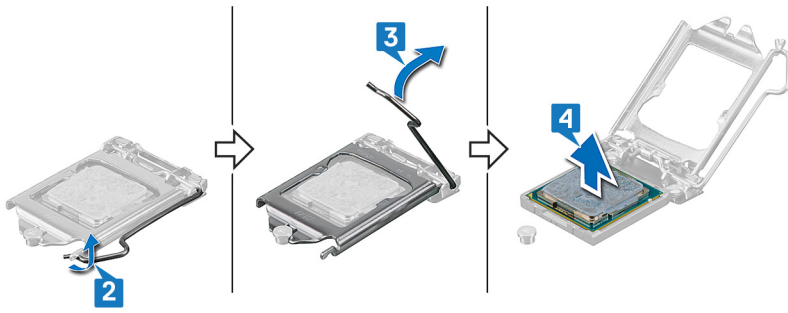

Montáž procesoru

- ⚠ **VAROVÁNÍ:** Před manipulací s vnitřními částmi počítače si přečtěte bezpečnostní informace dodané s počítačem a postupujte podle kroků popsaných v části **Před manipulací uvnitř počítače**. Po dokončení práce uvnitř počítače postupujte podle pokynů v části **Po manipulaci uvnitř počítače**. Další informace o vzorových postupech v oblasti bezpečnosti naleznete na domovské stránce Regulatory Compliance (Soulad s předpisy) na adrese www.dell.com/regulatory_compliance.
- ⚠ **UPOZORNĚNÍ:** Pokud měníte procesor nebo chladič, použijte chladicí pastu dodanou v rámci sady. Zajistíte tak dosažení správné tepelné vodivosti.
- ① **POZNÁMKA:** Součástí dodávky nového procesoru je teplovodivá podložka. V některých případech může být teplovodivá podložka k procesoru připevněna při dodání.

Postup

- 1 Zkontrolujte, zda je uvolňovací páčka na patici procesoru plně otevřená. Poté zarovnejte vroubky na procesoru s výčnělky na patici procesoru a procesor do patice usadíte.
 - ⚠ **UPOZORNĚNÍ:** Na rohu procesoru s kolíkem 1 je trojúhelníček, který zapadá do trojúhelníčku na rohu s kolíkem 1 patice procesoru. Pokud je procesor řádně usazen, jsou všechny čtyři rohy vyrovnány ve stejné výšce. Pokud je jeden nebo více rohů procesoru oproti ostatním výš, není procesor řádně usazen.
 - ⚠ **UPOZORNĚNÍ:** Ujistěte se, že je zárez na krytu procesoru umístěn pod zarovnávacím kolíkem.
- 2 Když je procesor zcela usazen v patici, uzavřete kryt procesoru.
- 3 Zatlačte uvolňovací páčku dolů a umístěte ji pod výčnělek na krytu procesoru.

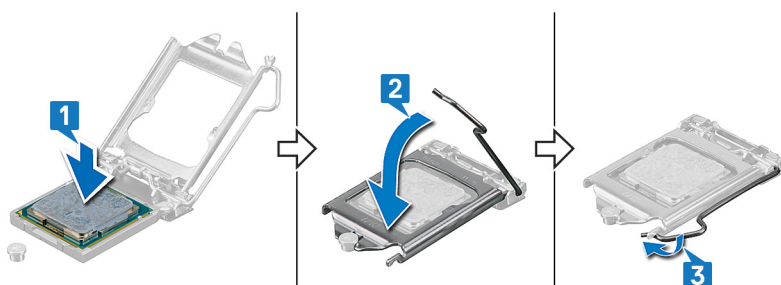

Následné kroky

- 1 Namontujte [chladič](#).
- 2 Namontujte [ventilátor](#).
- 3 Nasadte [kryt základní desky](#).
- 4 Namontujte [zadní kryt](#).
- 5 Namontujte [podstavec](#).

Demontáž základní desky

- VAROVÁNÍ:** Před manipulací s vnitřními částmi počítače si přečtěte bezpečnostní informace dodané s počítačem a postupujte podle kroků popsaných v části **Před manipulací uvnitř počítače**. Po dokončení práce uvnitř počítače postupujte podle pokynů v části **Po manipulaci uvnitř počítače**. Další informace o vzorových postupech v oblasti bezpečnosti naleznete na domovské stránce Regulatory Compliance (Soulad s předpisy) na adrese www.dell.com/regulatory_compliance.
- POZNÁMKA:** Servisní označení počítače je uloženo na základní desce. Po výměně základní desky je třeba v nastavení systému BIOS zadat výrobní číslo.
- POZNÁMKA:** Výměnou základní desky dojde k odstranění všech změn, které jste v systému BIOS pomocí programu pro jeho nastavení provedli. Po výměně základní desky musíte příslušné změny provést znovu.
- POZNÁMKA:** Před odpojením kabelů od systémové desky si zapamatujte jejich umístění, abyste je po výměně systémové desky zapojili správně.

Přípravné kroky

- 1 Demontujte [podstavec](#).
- 2 Demontujte [zadní kryt](#).
- 3 Sejměte [kryt základní desky](#).
- 4 Vyjměte [panel základny](#).
- 5 Demontujte [držák zadního panelu I/O](#).
- 6 Vyjměte [pevný disk](#).
- 7 Vyjměte [paměťové moduly](#).
- 8 Demontujte [bezdrátovou kartu](#).
- 9 Demontujte [disk SSD / paměť Intel Optane](#) nebo [disk SSD \(poloviční délky\)](#), dle konkrétní situace.
- 10 Demontujte [ventilátor](#).
- 11 Vyjměte [chladič](#).
- 12 Vyjměte [procesor](#).

Postup

- 1 Odpojte kabel portu adaptéru napájení ze základní desky.
- 2 Odpojte kabel podsvícení displeje od základní desky.
- 3 Odpojte kabel kamery od základní desky.
- 4 Pomocí poutka zdvihněte západku a odpojte kabel boční desky I/O od základní desky.
- 5 Odpojte kabel napájení boční desky I/O od základní desky.
- 6 Odpojte kabel desky portu náhlavní soupravy od základní desky.
- 7 Odpojte kabel reproduktoru od základní desky.
- 8 Odpojte kabel mikrofonu od základní desky.
- 9 Uvolněte západku a odpojte kabel desky tlačítka napájení od základní desky.
- 10 Odloupněte pásku a stisknutím upevňovací západky odpojte kabel displeje od systémové desky.
- 11 Odpojte kabel dotykové obrazovky od základní desky.

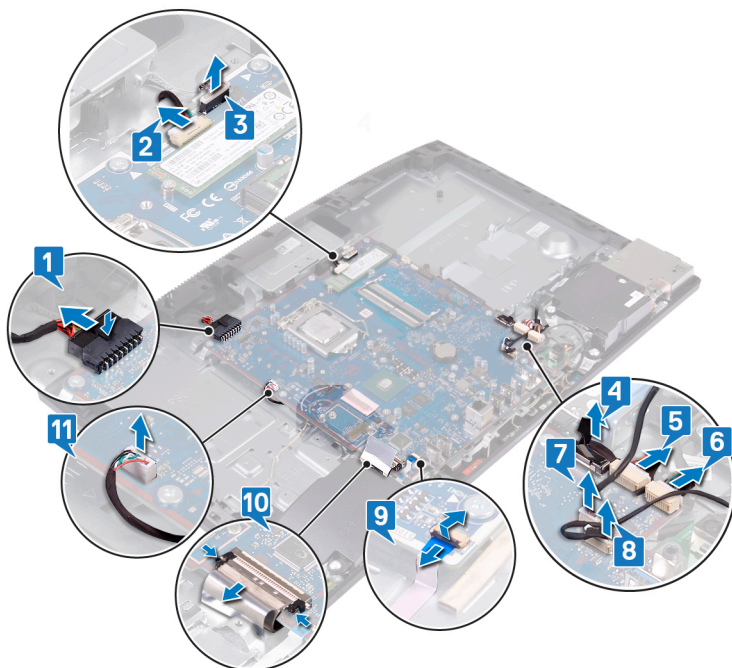

- 12 Vyšroubujte devět šroubů (M3x5) připevňujících základní desku k základně sestavy displeje.
- 13 Zvedněte základní desku ze základny sestavy displeje.



Montáž základní desky

- VAROVÁNÍ:** Před manipulací s vnitřními částmi počítače si přečtěte bezpečnostní informace dodané s počítačem a postupujte podle kroků popsaných v části **Před manipulací uvnitř počítače**. Po dokončení práce uvnitř počítače postupujte podle pokynů v části **Po manipulaci uvnitř počítače**. Další informace o vzorových postupech v oblasti bezpečnosti naleznete na domovské stránce Regulatory Compliance (Soulad s předpisy) na adrese www.dell.com/regulatory_compliance.
- POZNÁMKA:** Servisní označení počítače je uloženo na základní desce. Po výměně základní desky je třeba v nastavení systému BIOS zadat výrobní číslo.
- POZNÁMKA:** Výměnou základní desky dojde k odstranění všech změn, které jste v systému BIOS pomocí programu pro jeho nastavení provedli. Po výměně základní desky musíte příslušné změny provést znovu.

Postup

- 1 Zarovnejte otvory pro šrouby na základní desce s otvory pro šrouby na základně sestavy displeje.
- 2 Zašroubujte devět šroubů (M3x5) připevňujících základní desku k základně sestavy displeje.



- 3 Připojte kabel adaptéru napájení k základní desce.
- 4 Připojte kabel podsvícení displeje k základní desce.
- 5 Připojte kabel kamery k základní desce.
- 6 Připojte kabel boční desky I/O k základní desce.
- 7 Připojte kabel napájení boční desky I/O k základní desce.
- 8 Připojte kabel desky portu náhlavní soupravy zpět k základní desce.
- 9 Připojte kabel reproduktoru k základní desce.
- 10 Připojte kabel mikrofону k základní desce.
- 11 Připojte kabel desky vypínače k základní desce a zajistěte jej uzavřením západky.
- 12 Připojte kabel displeje k základní desce a upevněte pásku, kterou je kabel připevněn k základní desce.
- 13 Připojte kabel dotykové obrazovky k základní desce.

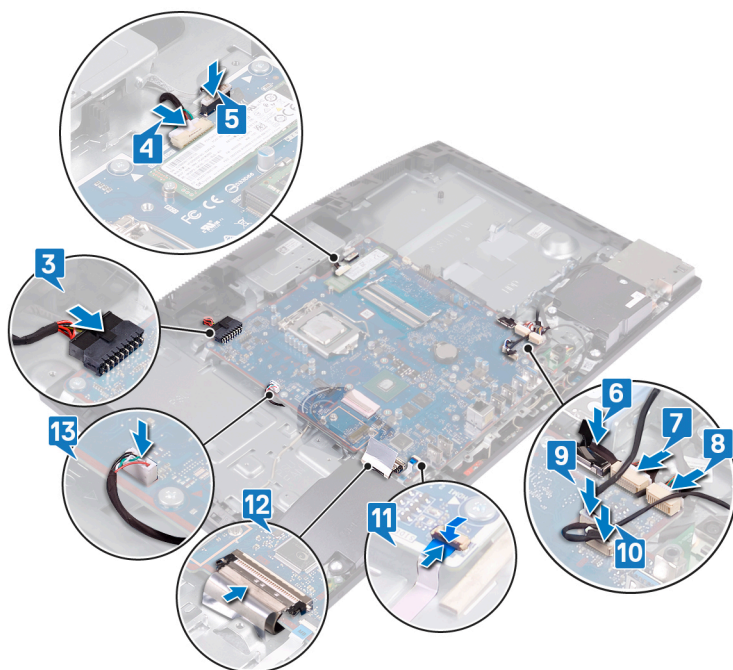

Následné kroky

- 1 Vložte procesor.
- 2 Namontujte chladič.
- 3 Namontujte ventilátor.
- 4 Nainstalujte disk SSD / paměť Intel Optane nebo disk SSD (poloviční délky, dle konkrétní situace).
- 5 Namontujte bezdrátovou kartu.
- 6 Proveďte instalaci paměťových modulů.
- 7 Namontujte pevný disk.
- 8 Namontujte držák zadního panelu I/O.
- 9 Proveďte montáž panelu základny.
- 10 Nasadte kryt základní desky.
- 11 Namontujte zadní kryt.
- 12 Namontujte podstavec.

Aktualizace systému BIOS

Aktualizaci systému BIOS je vhodné provést v případě, že je k dispozici jeho nová verze, nebo v případě výměny systémové desky.
Postup aktualizace systému BIOS:

- 1 Zapněte počítač.
- 2 Přejděte na web www.dell.com/support.
- 3 Klikněte na možnost **Product Support (Podpora k produktu)**, zadejte výrobní číslo počítače a klikněte na možnost **Submit (Odeslat)**.

POZNÁMKA: Pokud výrobní číslo nemáte k dispozici, použijte funkci automatického rozpoznání nebo ručně vyhledejte model počítače.

- 4 Klikněte na možnost **Drivers & downloads (Ovladače a stahování) > Find it myself (Najdu to sám)**.
- 5 Vyberte operační systém nainstalovaný v počítači.
- 6 Přejděte na stránce dolů a rozbalte možnost **BIOS (Systém BIOS)**.
- 7 Klikněte na odkaz **Download (Stáhnout)** a stáhněte si nejnovější verzi systému BIOS pro váš počítač.

- 8 Po dokončení stahování přejděte do složky, kam jste soubor s aktualizací systému BIOS uložili.
- 9 Dvakrát klikněte na ikonu souboru s aktualizací systému BIOS a postupujte podle pokynů na obrazovce.

Demontáž portu napájecího adaptéru

VAROVÁNÍ: Před manipulací s vnitřními částmi počítače si přečtěte bezpečnostní informace dodané s počítačem a postupujte podle kroků popsaných v části **Před manipulací uvnitř počítače**. Po dokončení práce uvnitř počítače postupujte podle pokynů v části **Po manipulaci uvnitř počítače**. Další informace o vzorových postupech v oblasti bezpečnosti naleznete na domovské stránce Regulatory Compliance (Soulad s předpisy) na adrese www.dell.com/regulatory_compliance.

Přípravné kroky

- 1 Demontujte **podstavec**.
- 2 Demontujte **zadní kryt**.
- 3 Sejměte **kryt základní desky**.
- 4 Vyměňte **panel základny**.
- 5 Demontujte **držák zadního panelu I/O**.
- 6 Vyměňte **pevný disk**.
- 7 Demontujte **bezdrátovou kartu**.
- 8 Demontujte **ventilátor**.
- 9 Vyměňte **chladič**.
- 10 Demontujte **základní desku**.

Postup

- 1 Vyměňte kabel portu napájecího adaptéru z vodiček v základně sestavy displeje.
- 2 Vyšroubujte dva šrouby (M3x5), kterými je port napájecího adaptéru připevněn k základně sestavy displeje.
- 3 Vyměňte port napájecího adaptéru spolu s kabelem ze základny sestavy displeje.

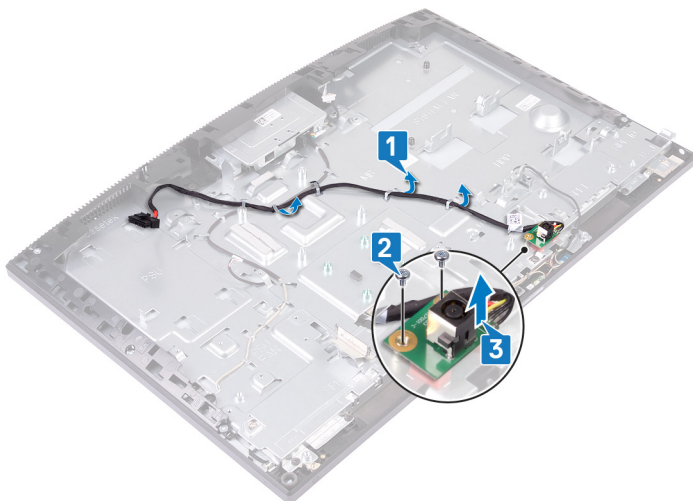

Montáž portu napájecího adaptéru

VAROVÁNÍ: Před manipulací s vnitřními částmi počítače si přečtěte bezpečnostní informace dodané s počítačem a postupujte podle kroků popsaných v části **Před manipulací uvnitř počítače**. Po dokončení práce uvnitř počítače postupujte podle pokynů v části **Po manipulaci uvnitř počítače**. Další informace o vzorových postupech v oblasti bezpečnosti naleznete na domovské stránce Regulatory Compliance (Soulad s předpisy) na adrese www.dell.com/regulatory_compliance.

Postup

- 1 Zarovnejte otvor pro šroub na portu napájecího adaptéru s otvorem pro šroub na základně sestavy displeje a umístěte port napájecího adaptéru na základnu sestavy displeje.
- 2 Zашroubujte dva šrouby (M3x5), kterými je port napájecího adaptéru připevněn k základně sestavy displeje.
- 3 Protáhněte kabel napájecího adaptéru skrz vodička v základně sestavy displeje.

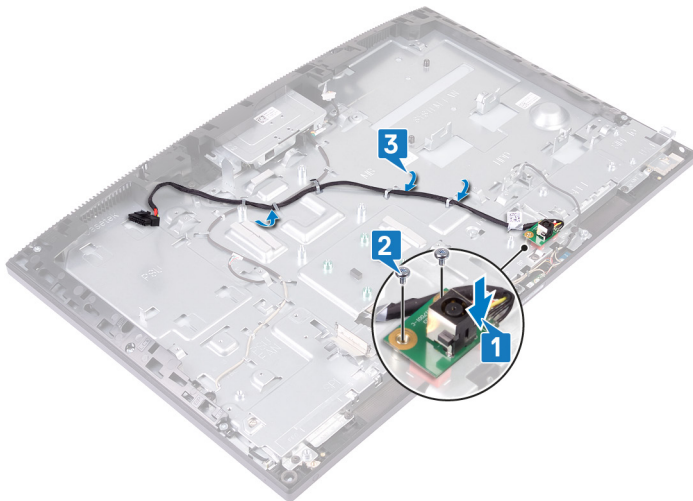

Následné kroky

- 1 Vložte základní desku.
- 2 Namontujte chladič.
- 3 Namontujte ventilátor.
- 4 Namontujte bezdrátovou kartu.
- 5 Namontujte pevný disk.
- 6 Namontujte držák zadního panelu I/O.
- 7 Proveďte montáž panelu základny.
- 8 Nasadte kryt základní desky.
- 9 Namontujte zadní kryt.
- 10 Namontujte podstavec.

Demontáž panelu displeje

VAROVÁNÍ: Před manipulací s vnitřními částmi počítače si přečtěte bezpečnostní informace dodané s počítačem a postupujte podle kroků popsaných v části **Před manipulací uvnitř počítače**. Po dokončení práce uvnitř počítače postupujte podle pokynů v části **Po manipulaci uvnitř počítače**. Další informace o vzorových postupech v oblasti bezpečnosti naleznete na domovské stránce Regulatory Compliance (Soulad s předpisy) na adrese www.dell.com/regulatory_compliance.

Přípravné kroky

- 1 Demontujte [podstavec](#).
- 2 Demontujte [zadní kryt](#).
- 3 Sejměte [kryt základní desky](#).
- 4 Vyměňte [panel základny](#).
- 5 Demontujte [držák zadního panelu I/O](#).
- 6 Vyměňte [pevný disk](#).
- 7 Demontujte [bezdrátovou kartu](#).
- 8 Demontujte [ventilátor](#).
- 9 Vyměňte [chladič](#).
- 10 Demontujte [základní desku](#).
- 11 Demontujte [kameru](#).

Postup

- 1 Vyměňte kabel podsvícení displeje z vodiček na základně sestavy displeje.
- 2 Vyšroubujte 11 šroubů (M3x5), kterými jsou střední rám a základna sestavy displeje připevněny k panelu displeje.

POZNÁMKA: Šrouby přidržíjící střední rámeček a základnu sestavy displeje k panelu displeje mají stříbřitou barvu a kolem otvorů mají vyleptaný nápis „LCD“.

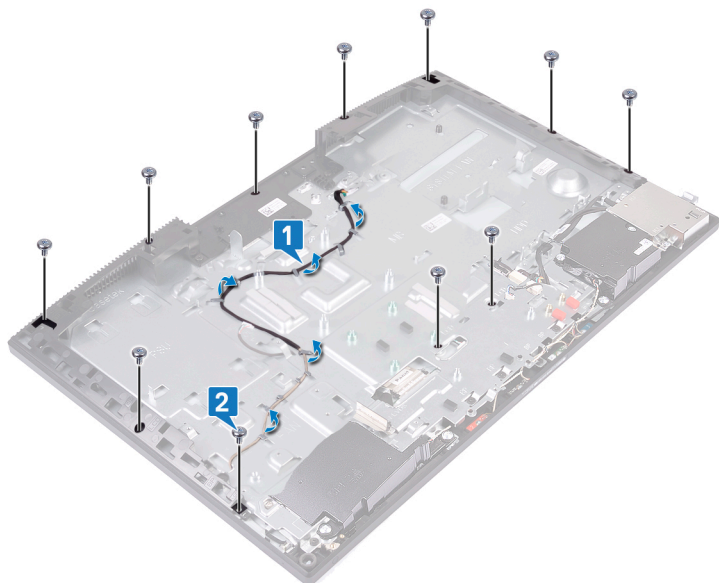

- 3 Umístěte počítač do svislé polohy, přidržte panel displeje a základnu sestavy displeje a opatrně uvolněte panel displeje ze středního rámu a ze základny sestavy displeje.

POZNÁMKA: Aby nedošlo k poškození panelu displeje a středního rámu, přidržte podle obrázku panel displeje, jakmile bude uvolněn ze základny sestavy displeje.

- 4 Vyměňte kabely dotykové obrazovky z vodítka na základně sestavy displeje.
 5 Ved'te kabel podsvícení displeje přes slot na základně sestavy displeje.
 6 Ved'te kabel displeje přes slot na základně sestavy displeje.
 7 Zvedněte panel displeje ze středního rámu a ze základny sestavy displeje.



- 8 Po provedení výše uvedených kroků vám zbude panel displeje.



Montáž panelu displeje

VAROVÁNÍ: Před manipulací s vnitřními částmi počítače si přečtěte bezpečnostní informace dodané s počítačem a postupujte podle kroků popsaných v části **Před manipulací uvnitř počítače**. Po dokončení práce uvnitř počítače postupujte podle pokynů v části **Po manipulaci uvnitř počítače**. Další informace o vzorových postupech v oblasti bezpečnosti naleznete na domovské stránce Regulatory Compliance (Soulad s předpisy) na adrese www.dell.com/regulatory_compliance.

Postup

1 Položte panel displeje na střední rám a základnu sestavy displeje.

POZNÁMKA: Ověřte, že je kabel displeje plně vložen do otvoru na základně sestavy displeje.

- 2 Ved'te kabel dotykové obrazovky vodičkem na základně sestavy displeje.
- 3 Ved'te kabel podsvícení displeje přes slot na základně sestavy displeje.
- 4 Ved'te kabel displeje přes slot na základně sestavy displeje.
- 5 Zatlačte panel displeje k základně sestavy displeje.
- 6 Uzavřete mezeru mezi panelem displeje a středním rámem.

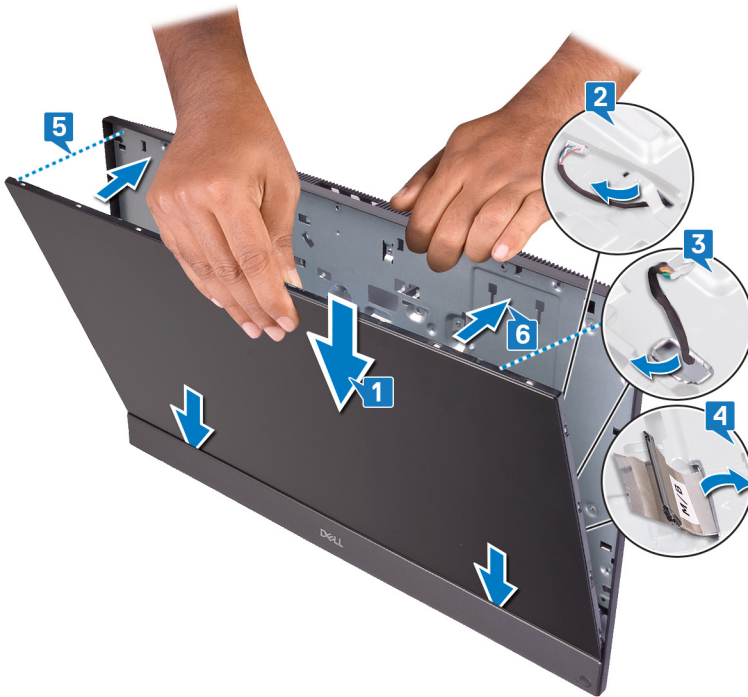

7 Umístěte základnu sestavy displeje na čistý rovný povrch, panelem displeje směrem dolů.

8 V pořadí uvedeném na obrázku zašroubujte deset šroubů (M3x5), jimiž je panel displeje připevněn ke střednímu rámu a základně sestavy displeje.

POZNÁMKA: Šrouby přidržující střední rám a panel displeje k základně sestavy displeje mají stříbřitou barvu a kolem otvorů mají vyleptaný nápis „LCD“.

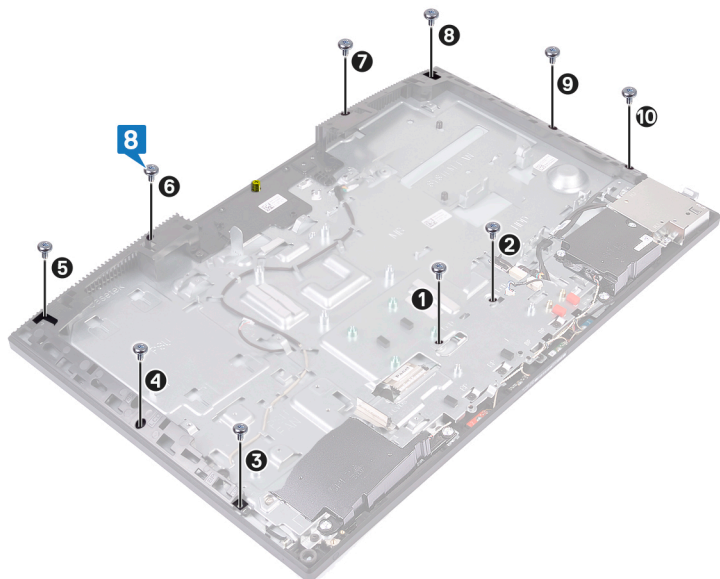

9 Demontujte upevňovací šroub z panelu displeje.



10 Zašroubujte šroub (M3x5), kterým je panel displeje připevněn ke střednímu rámu a k základně sestavy displeje.

11 Protáhněte kabel podsvícení displeje skrze vodítka v základně sestavy displeje.

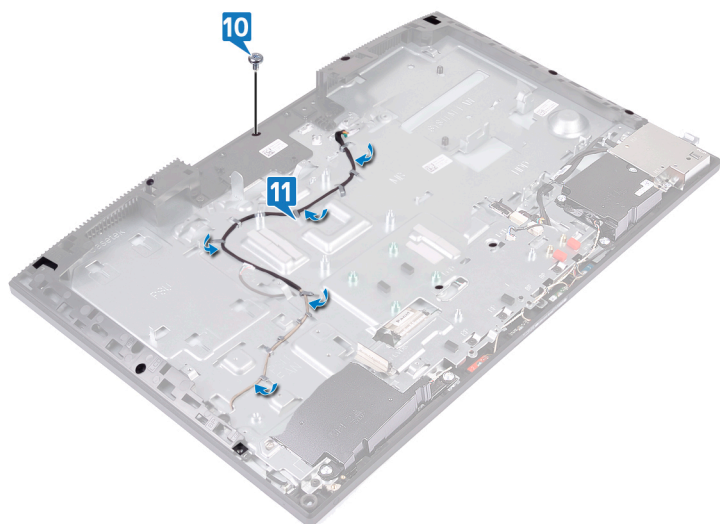

Následné kroky

- 1 Namontujte kameru.
- 2 Vložte základní desku.
- 3 Namontujte chladič.
- 4 Namontujte ventilátor.
- 5 Namontujte bezdrátovou kartu.
- 6 Namontujte pevný disk.
- 7 Namontujte držák zadního panelu I/O.
- 8 Proveďte montáž panelu základny.
- 9 Nasad'te kryt základní desky.
- 10 Namontujte zadní kryt.
- 11 Namontujte podstavec.

Demontáž středního rámu

VAROVÁNÍ: Před manipulací s vnitřními částmi počítače si přečtěte bezpečnostní informace dodané s počítačem a postupujte podle kroků popsaných v části **Před manipulací uvnitř počítače**. Po dokončení práce uvnitř počítače postupujte podle pokynů v části **Po manipulaci uvnitř počítače**. Další informace o vzorových postupech v oblasti bezpečnosti naleznete na domovské stránce Regulatory Compliance (Soulad s předpisy) na adrese www.dell.com/regulatory_compliance.

Přípravné kroky

- 1 Demontujte [podstavec](#).
- 2 Demontujte [zadní kryt](#).
- 3 Sejměte [kryt základní desky](#).
- 4 Vyměňte [panel základny](#).
- 5 Demontujte [držák zadního panelu I/O](#).
- 6 Vyměňte [pevný disk](#).
- 7 Vyměňte [knoflíkovou baterii](#).
- 8 Vyměňte [paměťové moduly](#).
- 9 Demontujte [bezdrátovou kartu](#).
- 10 Demontujte [disk SSD / paměť Intel Optane](#) nebo [disk SSD \(poloviční délky\)](#), dle konkrétní situace.
- 11 Demontujte [ventilátor](#).
- 12 Vyměňte [chladič](#).
- 13 Vyměňte [reproduktory](#).
- 14 Demontujte [desku tlačítka napájení](#).
- 15 Demontujte [mikrofon](#).
- 16 Demontujte [boční desku I/O](#).
- 17 Demontujte [port náhlavní soupravy](#).
- 18 Demontujte [antény](#).
- 19 Demontujte [kameru](#).
- 20 Vyměňte [procesor](#).
- 21 Demontujte [základní desku](#).
- 22 Vyměňte [panel displeje](#).

Postup

- 1 Vyšroubujte 17 šroubů (M3x5), kterými je střední rám připevněn k základně sestavy displeje.

POZNÁMKA: Šrouby přidržíjící střední rámeček k základně sestavy displeje jsou černé a kolem otvorů mají vyleptaný nápis „BP“.

- 2 Vysuňte a uvolněte západky na středním rámu ze slotů na základně sestavy displeje a zvedněte střední rám ze základny sestavy displeje.

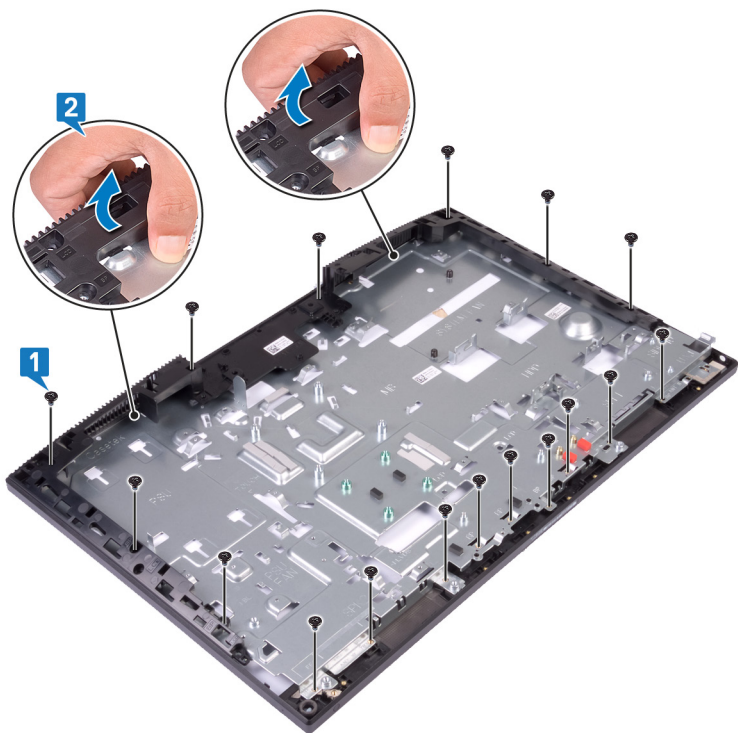

3 Po provedení výše uvedených kroků vám zbude jen střední rám.



Montáž středního rámu

VAROVÁNÍ: Před manipulací s vnitřními částmi počítače si přečtěte bezpečnostní informace dodané s počítačem a postupujte podle kroků popsaných v části **Před manipulací uvnitř počítače**. Po dokončení práce uvnitř počítače postupujte podle pokynů v části **Po manipulaci uvnitř počítače**. Další informace o vzorových postupech v oblasti bezpečnosti naleznete na domovské stránce Regulatory Compliance (Soulad s předpisy) na adrese www.dell.com/regulatory_compliance.

Postup

- 1 Počínaje vyznačeným místem zasuněte a zarovnejte střední rámeček do slotů na základně sestavy displeje a poté zacvakněte střední rámeček na místo na základně sestavy displeje.



- 2 Zašroubujte 17 šroubů (M3x5), kterými je střední rám připevněn k základně sestavy displeje.

POZNÁMKA: Šrouby přidržíjící střední rámeček k základně sestavy displeje jsou černé a kolem otvorů mají vyleptaný nápis „BP“.

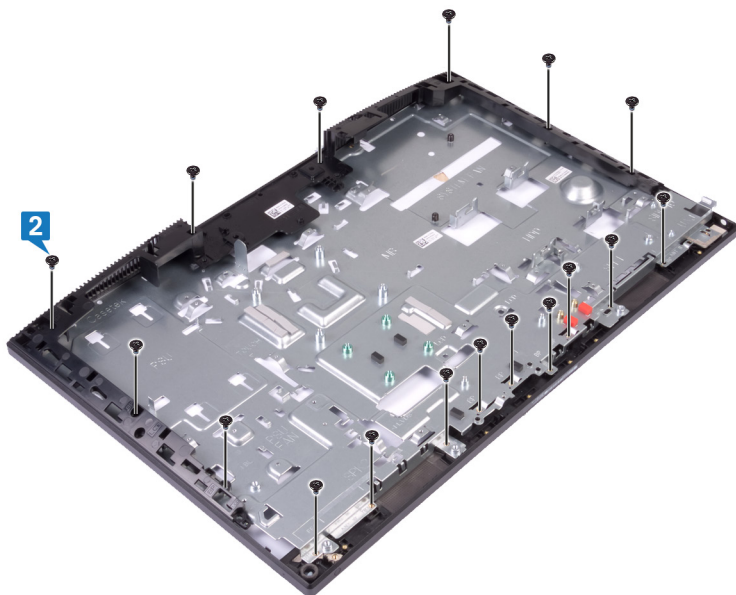

Následné kroky

- 1 Nasad'te [panel displeje](#) zpět.
- 2 Vložte [základní desku](#).
- 3 Vložte [procesor](#).
- 4 Namontujte [kameru](#).
- 5 Připojte [antény](#).
- 6 Nasad'te [port náhlavní soupravy](#).
- 7 Namontujte [boční desku I/O](#).
- 8 Nasad'te [mikrofony](#).
- 9 Proveďte instalaci [desky tlačítka napájení](#).
- 10 Namontujte [reproduktory](#).
- 11 Namontujte [chladič](#).
- 12 Namontujte [ventilátor](#).
- 13 Nainstalujte [disk SSD / paměť Intel Optane](#) nebo [disk SSD \(poloviční délky\)](#), dle konkrétní situace.
- 14 Namontujte [bezdrátovou kartu](#).
- 15 Proveďte instalaci [paměťových modulů](#).
- 16 Vložte [knoflíkovou baterii](#).
- 17 Namontujte [pevný disk](#).
- 18 Namontujte [držák zadního panelu I/O](#).
- 19 Proveďte montáž [panelu základny](#).
- 20 Nasad'te [kryt základní desky](#).
- 21 Namontujte [zadní kryt](#).
- 22 Namontujte [podstavec](#).

Demontáž základny sestavy displeje

VAROVÁNÍ: Před manipulací s vnitřními částmi počítače si přečtěte bezpečnostní informace dodané s počítačem a postupujte podle kroků popsaných v části **Před manipulací uvnitř počítače**. Po dokončení práce uvnitř počítače postupujte podle pokynů v části **Po manipulaci uvnitř počítače**. Další informace o vzorových postupech v oblasti bezpečnosti naleznete na domovské stránce Regulatory Compliance (Soulad s předpisy) na adrese www.dell.com/regulatory_compliance.

Přípravné kroky

- 1 Demontujte **podstavec**.
- 2 Demontujte **zadní kryt**.
- 3 Sejměte **kryt základní desky**.
- 4 Vyměňte **panel základny**.
- 5 Demontujte **držák zadního panelu I/O**.
- 6 Vyměňte **pevný disk**.
- 7 Vyměňte **knoflíkovou baterii**.
- 8 Vyměňte **paměťové moduly**.
- 9 Demontujte **bezdrátovou kartu**.
- 10 Demontujte **disk SSD / paměť Intel Optane** nebo **disk SSD (poloviční délky, dle konkrétní situace)**.
- 11 Demontujte **ventilátor**.
- 12 Vyměňte **chladič**.
- 13 Vyměňte **reproduktory**.
- 14 Demontujte **desku tlačítka napájení**.
- 15 Demontujte **mikrofon**.
- 16 Demontujte **boční desku I/O**.
- 17 Demontujte **port náhlavní soupravy**.
- 18 Demontujte **antény**.
- 19 Demontujte **kameru**.
- 20 Vyměňte **procesor**.
- 21 Demontujte **základní desku**.
- 22 Vyměňte **panel displeje**.
- 23 Vyměňte **střední rám**.

Postup

Po provedení všech přípravných kroků zbývá pouze základna sestavy displeje.

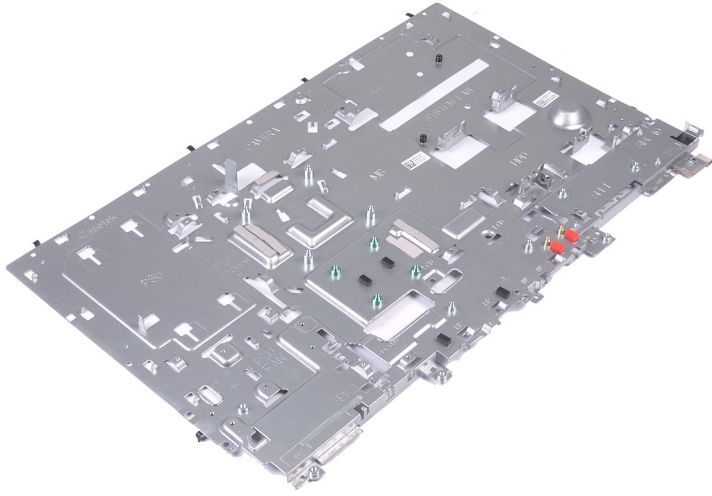

- 17 Vložte [knoflíkovou baterii](#).
- 18 Namontujte [pevný disk](#).
- 19 Namontujte [držák zadního panelu I/O](#).
- 20 Proveďte montáž [panelu základny](#).
- 21 Nasaďte [kryt základní desky](#).
- 22 Namontujte [zadní kryt](#).
- 23 Namontujte [podstavec](#).

Stažení ovladačů

Stažení ovladače zvuku

- 1 Zapněte počítač.
 - 2 Přejděte na web www.dell.com/support.
 - 3 Zadejte výrobní číslo počítače a klikněte na možnost **Submit (Odeslat)**.
- POZNÁMKA:** Pokud výrobní číslo nemáte k dispozici, použijte funkci automatického rozpoznání nebo ručně vyhledejte model počítače.
- 4 Klikněte na možnost **Drivers & Downloads (Ovladače a soubory ke stažení)**.
 - 5 Klikněte na tlačítko **Detect Drivers (Detekovat ovladače)**.
 - 6 Chcete-li používat aplikaci **SupportAssist**, přečtěte si obchodní podmínky a potvrďte, že s nimi souhlasíte. Poté klikněte na tlačítko **Continue (Pokračovat)**.
 - 7 V případě potřeby váš počítač začne stahovat a instalovat aplikaci **SupportAssist**.
- POZNÁMKA:** Projděte si pokyny na obrazovce obsahující specifické instrukce pro daný prohlížeč.
- 8 Klikněte na možnost **View Drivers for My System (Zobrazit ovladače pro můj systém)**.
 - 9 Kliknutím na možnost **Download and Install (Stáhnout a nainstalovat)** zahájíte stahování a instalaci aktualizací všech ovladačů v počítači.
 - 10 Zvolte umístění, do kterého chcete soubory uložit.
 - 11 Pokud budete vyzváni, odsouhlasíte požadavek od **Řízení uživatelských účtů** na povolení změn v systému.
 - 12 Aplikace nainstaluje všechny nalezené ovladače a aktualizace.
- POZNÁMKA:** Ne všechny soubory lze nainstalovat automaticky. Zkontrolujte přehled instalace a ověřte, zda není třeba provést instalaci ručně.
- 13 Chcete-li provést stahování a instalaci ručně, klikněte na možnost **Category (Kategorie)**.
 - 14 V rozbalovacím seznamu klikněte na možnost **Audio (Zvuk)**.
 - 15 Klikněte na možnost **Download (Stahování)** a stáhněte ovladač zvuku pro počítač.
 - 16 Po dokončení stahování přejděte do složky, kam jste uložili soubor ovladače zvuku.
 - 17 Dvakrát klikněte na ikonu souboru ovladače zvuku a podle pokynů na obrazovce ovladač nainstalujte.

Tabulka 3. Ovladač zvuku před a po instalaci

Před instalací	Po instalaci
<ul style="list-style-type: none"> ▼ Sound, video and game controllers <ul style="list-style-type: none"> Intel(R) Display Audio NVIDIA Virtual Audio Device (Wave Extensible) (WDM) Realtek Audio 	<ul style="list-style-type: none"> ▼ Sound, video and game controllers <ul style="list-style-type: none"> Intel(R) Display Audio NVIDIA High Definition Audio NVIDIA Virtual Audio Device (Wave Extensible) (WDM) Realtek Audio

Stažení ovladače grafické karty

- 1 Zapněte počítač.
- 2 Přejděte na web www.dell.com/support.
- 3 Zadejte výrobní číslo počítače a klikněte na možnost **Submit (Odeslat)**.

POZNÁMKA: Pokud výrobní číslo nemáte k dispozici, použijte funkci automatického rozpoznání nebo ručně vyhledejte model počítače.

- Klikněte na možnost **Drivers & Downloads (Ovladače a soubory ke stažení)**.
- Klikněte na tlačítko **Detect Drivers (Detekovat ovladače)**.
- Chcete-li používat aplikaci **SupportAssist**, přečtěte si obchodní podmínky a potvrďte, že s nimi souhlasíte. Poté klikněte na tlačítko **Continue (Pokračovat)**.
- V případě potřeby váš počítač začne stahovat a instalovat aplikaci **SupportAssist**.

POZNÁMKA: Projděte si pokyny na obrazovce obsahující specifické instrukce pro daný prohlížeč.

- Klikněte na možnost **View Drivers for My System (Zobrazit ovladače pro můj systém)**.
- Kliknutím na možnost **Download and Install (Stáhnout a nainstalovat)** zahájíte stahování a instalaci aktualizací všech ovladačů v počítači.
- Zvolte umístění, do kterého chcete soubory uložit.
- Pokud budete vyzváni, odsouhlaste požadavek od **Řízení uživatelských účtů** na povolení změn v systému.
- Aplikace nainstaluje všechny nalezené ovladače a aktualizace.

POZNÁMKA: Ne všechny soubory lze nainstalovat automaticky. Zkontrolujte přehled instalace a ověřte, zda není třeba provést instalaci ručně.

- Chcete-li provést stahování a instalaci ručně, klikněte na možnost **Category (Kategorie)**.
- V rozbalovacím seznamu klikněte na možnost **Video**.
- Klikněte na možnost **Download (Stáhnout)** a stáhněte ovladač grafické karty pro počítač.
- Po dokončení stahování přejděte do složky, kam jste uložili soubor ovladače grafické karty.
- Dvakrát klikněte na ikonu souboru ovladače grafické karty a podle pokynů na obrazovce ovladač nainstalujte.

Tabulka 4. Grafické adaptéry před a po instalaci

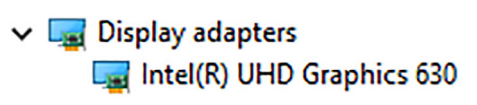
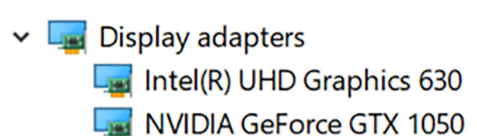
Před instalací	Po instalaci
	

Stažení ovladače USB

- Zapněte počítač.
- Přejděte na web www.dell.com/support.
- Zadejte výrobní číslo počítače a klikněte na možnost **Submit (Odeslat)**.

POZNÁMKA: Pokud výrobní číslo nemáte k dispozici, použijte funkci automatického rozpoznání nebo ručně vyhledejte model počítače.

- Klikněte na možnost **Drivers & Downloads (Ovladače a soubory ke stažení)**.
- Klikněte na tlačítko **Detect Drivers (Detekovat ovladače)**.
- Chcete-li používat aplikaci **SupportAssist**, přečtěte si obchodní podmínky a potvrďte, že s nimi souhlasíte. Poté klikněte na tlačítko **Continue (Pokračovat)**.
- V případě potřeby váš počítač začne stahovat a instalovat aplikaci **SupportAssist**.

POZNÁMKA: Projděte si pokyny na obrazovce obsahující specifické instrukce pro daný prohlížeč.

- Klikněte na možnost **View Drivers for My System (Zobrazit ovladače pro můj systém)**.
- Kliknutím na možnost **Download and Install (Stáhnout a nainstalovat)** zahájíte stahování a instalaci aktualizací všech ovladačů v počítači.
- Zvolte umístění, do kterého chcete soubory uložit.
- Pokud budete vyzváni, odsouhlaste požadavek od **Řízení uživatelských účtů** na povolení změn v systému.

12 Aplikace nainstaluje všechny nalezené ovladače a aktualizace.

POZNÁMKA: Ne všechny soubory lze nainstalovat automaticky. Zkontrolujte přehled instalace a ověřte, zda není třeba provést instalaci ručně.

13 Chcete-li provést stahování a instalaci ručně, klikněte na možnost **Category (Kategorie)**.

14 V rozbalovacím seznamu klikněte na možnost **Chipset (Čipová sada)**.

15 Klikněte na možnost **Download (Stáhnout)** a stáhněte ovladač USB pro počítač.

16 Po dokončení stahování přejděte do složky, do které jste uložili soubor ovladače USB.

17 Dvakrát klikněte na ikonu souboru ovladače USB a podle pokynů na obrazovce ovladač nainstalujte.

Stažení ovladače čipové sady

1 Zapněte počítač.

2 Přejděte na web www.dell.com/support.

3 Zadejte výrobní číslo počítače a klikněte na možnost **Submit (Odeslat)**.

POZNÁMKA: Pokud výrobní číslo nemáte k dispozici, použijte funkci automatického rozpoznání nebo ručně vyhledejte model počítače.

4 Klikněte na možnost **Drivers & Downloads (Ovladače a soubory ke stažení)**.

5 Klikněte na tlačítko **Detect Drivers (Detekovat ovladače)**.

6 Chcete-li používat aplikaci **SupportAssist**, přečtěte si obchodní podmínky a potvrďte, že s nimi souhlasíte. Poté klikněte na tlačítko **Continue (Pokračovat)**.

7 V případě potřeby váš počítač začne stahovat a instalovat aplikaci **SupportAssist**.

POZNÁMKA: Projděte si pokyny na obrazovce obsahující specifické instrukce pro daný prohlížeč.

8 Klikněte na možnost **View Drivers for My System (Zobrazit ovladače pro můj systém)**.

9 Kliknutím na možnost **Download and Install (Stáhnout a nainstalovat)** zahájíte stahování a instalaci aktualizací všech ovladačů v počítači.

10 Zvolte umístění, do kterého chcete soubory uložit.

11 Pokud budete vyzváni, odsouhlasíte požadavek od **Řízení uživatelských účtů** na povolení změn v systému.

12 Aplikace nainstaluje všechny nalezené ovladače a aktualizace.

POZNÁMKA: Ne všechny soubory lze nainstalovat automaticky. Zkontrolujte přehled instalace a ověřte, zda není třeba provést instalaci ručně.

13 Chcete-li provést stahování a instalaci ručně, klikněte na možnost **Category (Kategorie)**.

14 V rozbalovacím seznamu klikněte na možnost **Chipset (Čipová sada)**.

15 Klikněte na odkaz **Download (Stáhnout)** a stáhněte příslušný ovladač čipové sady pro váš počítač.

16 Po dokončení stahování přejděte do složky, kam jste uložili soubor ovladače čipové sady.

17 Dvakrát klikněte na ikonu souboru ovladače čipové sady a podle pokynů na obrazovce ovladač nainstalujte.

Stažení ovladače síťové karty

1 Zapněte počítač.

2 Přejděte na web www.dell.com/support.

3 Zadejte výrobní číslo počítače a klikněte na možnost **Submit (Odeslat)**.

POZNÁMKA: Pokud výrobní číslo nemáte k dispozici, použijte funkci automatického rozpoznání nebo ručně vyhledejte model počítače.

4 Klikněte na možnost **Drivers & Downloads (Ovladače a soubory ke stažení)**.

5 Klikněte na tlačítko **Detect Drivers (Detekovat ovladače)**.

6 Chcete-li používat aplikaci **SupportAssist**, přečtěte si obchodní podmínky a potvrďte, že s nimi souhlasíte. Poté klikněte na tlačítko **Continue (Pokračovat)**.

7 V případě potřeby váš počítač začne stahovat a instalovat aplikaci **SupportAssist**.

POZNÁMKA: Projděte si pokyny na obrazovce obsahující specifické instrukce pro daný prohlížeč.

- 8 Klikněte na možnost **View Drivers for My System (Zobrazit ovladače pro můj systém)**.
- 9 Kliknutím na možnost **Download and Install (Stáhnout a nainstalovat)** zahájíte stahování a instalaci aktualizací všech ovladačů v počítači.
- 10 Zvolte umístění, do kterého chcete soubory uložit.
- 11 Pokud budete vyzváni, odsouhlasíte požadavek od **Řízení uživatelských účtů** na povolení změn v systému.
- 12 Aplikace nainstaluje všechny nalezené ovladače a aktualizace.

POZNÁMKA: Ne všechny soubory lze nainstalovat automaticky. Zkontrolujte přehled instalace a ověřte, zda není třeba provést instalaci ručně.

- 13 Chcete-li provést stahování a instalaci ručně, klikněte na možnost **Category (Kategorie)**.
- 14 V rozbalovacím seznamu klikněte na možnost **Network (Síť)**.
- 15 Klikněte na možnost **Download (Stáhnout)** a stáhněte ovladač síťové karty pro počítač.
- 16 Uložte soubor a po dokončení stahování přejděte do složky, kam jste soubor s ovladačem síťové karty uložili.
- 17 Dvakrát klikněte na ikonu souboru ovladače síťové karty a postupujte podle pokynů na obrazovce.

Tabulka 5. Ovladač síťové karty před a po instalaci

Před instalací	Po instalaci
<ul style="list-style-type: none">Network adapters<ul style="list-style-type: none">Bluetooth Device (Personal Area Network)Bluetooth Device (RFCOMM Protocol TDI)Intel(R) Ethernet Connection (7) I219-VWAN Miniport (IKEv2)WAN Miniport (IP)WAN Miniport (IPv6)WAN Miniport (L2TP)WAN Miniport (Network Monitor)WAN Miniport (PPPOE)WAN Miniport (PPTP)WAN Miniport (SSTP)	<ul style="list-style-type: none">Network adapters<ul style="list-style-type: none">Bluetooth Device (Personal Area Network)Bluetooth Device (RFCOMM Protocol TDI)Intel(R) Ethernet Connection (7) I219-VIntel(R) Wireless-AC 9560WAN Miniport (IKEv2)WAN Miniport (IP)WAN Miniport (IPv6)WAN Miniport (L2TP)WAN Miniport (Network Monitor)WAN Miniport (PPPOE)WAN Miniport (PPTP)WAN Miniport (SSTP)

Nastavení systému

① **POZNÁMKA:** V závislosti na počítači a nainstalovaných zařízeních nemusí být některé z uvedených položek zobrazeny.

Funkce Boot Sequence

Funkce Boot Sequence nabízí rychlý a pohodlný způsob, jak obejít pořadí spouštění definované v konfiguraci systému a spustit systém přímo z určitého zařízení (např. optická jednotka nebo pevný disk). Během testu POST (Power-on Self Test), jakmile se zobrazí logo Dell, můžete:

- Otevřete nabídku System Setup (Konfigurace systému) stisknutím klávesy F2.
- Otevřete jednorázovou nabídku zavádění systému stisknutím klávesy F12.

Jednorázová nabídka zavádění systému obsahuje zařízení, ze kterých můžete spustit počítač, a možnost diagnostiky. Možnosti nabídky zavádění jsou následující:

- Removable Drive (Vyjímatelný disk) (je-li k dispozici)
- STXXXX Drive (Jednotka STXXXX)

① **POZNÁMKA:** XXX představuje číslo jednotky SATA.

- Optical Drive (Optická jednotka) (je-li k dispozici)
- Pevný disk SATA (je-li k dispozici)
- Diagnostika

① **POZNÁMKA:** Po výběru možnosti Diagnostics (Diagnostika) se zobrazí obrazovka ePSA diagnostics (Diagnostika ePSA).

Na obrazovce s pořadím zavádění jsou k dispozici také možnosti přístupu na obrazovku nástroje Konfigurace systému.

Navigační klávesy

① **POZNÁMKA:** V případě většiny možností nastavení systému se provedené změny zaznamenají, ale použijí se až po restartu počítače.

Klávesy	Navigace
Šipka nahoru	Přechod na předchozí pole.
Šipka dolů	Přechod na další pole.
Enter	Výběr hodnoty ve vybraném poli (je-li to možné) nebo přechod na odkaz v poli.
Mezerník	Rozbalení a sbalení rozevírací nabídky (je-li to možné).
Tab	Přechod na další specifickou oblast.
	① POZNÁMKA: Pouze u standardního grafického prohlížeče.
Esc	Přechod na předchozí stránku, dokud se nezobrazí hlavní obrazovka. Stisknutí klávesy Esc na hlavní obrazovce zobrazí zprávu s požadavkem o uložení veškerých neuložených změn a restartuje systém.

Přehled systému BIOS

UPOZORNĚNÍ: Pokud nejste odborným uživatelem počítače, nastavení konfiguračního programu BIOS neměňte. Některé změny by mohly způsobit nesprávnou funkci počítače.

POZNÁMKA: Než začnete používat konfigurační program systému BIOS, doporučuje se zapsat si informace z obrazovek tohoto programu pro pozdější potřebu.

Konfigurační program BIOS použijte, když chcete:

- získat informace o hardwaru nainstalovaném v počítači, například o množství paměti RAM a velikosti pevného disku,
- změnit informace o konfiguraci systému,
- nastavit nebo změnit uživatelské možnosti, například heslo uživatele, typ nainstalovaného pevného disku a zapnutí nebo vypnutí základních zařízení.

Přístup k programu nastavení systému BIOS

- 1 Zapněte (nebo restartujte) počítač.
- 2 Během testu POST, při zobrazení loga DELL vyčkejte na zobrazení výzvy ke stisknutí klávesy F2 a poté ihned stiskněte klávesu F2.

POZNÁMKA: Výzva F2 signalizuje, že probíhá inicializace klávesnice. Tato výzva se může zobrazit velmi rychle, je tedy nutné se na ni připravit a poté stisknout klávesu F2. Pokud klávesu F2 stisknete před zobrazením výzvy F2, nebude stisk zaregistrován. Pokud čekáte příliš dlouho a zobrazí se logo operačního systému, počkejte, dokud se nezobrazí plocha. Poté počítač vypněte a opakujte postup.

Aktivace a deaktivace rozhraní USB v programu nastavení systému BIOS

- 1 Zapněte nebo restartujte počítač.
- 2 Když se zobrazí logo Dell, stisknutím klávesy F2 přejdete do programu pro nastavení systému BIOS. Zobrazí se program pro nastavení systému BIOS.
- 3 Na kartě **Advanced** (Pokročilé) zvolte **USB configuration**.(Konfigurace USB)
- 4 Zvolte **Front USB Ports** (Přední porty USB) nebo **Rear USB Ports** (Zadní porty USB) a povolte tak příslušné porty.
- 5 Uložte nastavení a program ukončete.

Rozpoznání pevného disku v programu nastavení BIOS

- 1 Zapněte nebo restartujte počítač.
- 2 Když se zobrazí logo Dell, stisknutím klávesy F2 přejdete do programu pro nastavení systému BIOS. Seznam pevných disků se zobrazuje na kartě **Main** (Hlavní).

Kontrola systémové paměti v nastavení systému BIOS.

- 1 Zapněte nebo restartujte počítač.
- 2 Když se zobrazí logo Dell, stisknutím klávesy F2 přejdete do programu pro nastavení systému BIOS. Informace o paměti jsou uvedeny na kartě **Main** (Hlavní).

Možnosti nástroje System setup (Nastavení systému)

❗ **POZNÁMKA:** V závislosti na počítači a nainstalovaných zařízeních nemusí být některé z uvedených položek k dispozici.

Tabulka 6. Možnost nastavení systému – Hlavní nabídka

Main (Hlavní)	
System Time	Zobrazuje stávající čas ve formátu hh:mm:ss.
System Date	Zobrazí stávající datum ve formátu mm/dd/yyyy.
BIOS Version	Zobrazuje číslo verze programu BIOS.
Product Name	Zobrazuje název výrobku.
Service Tag	Umožňuje zadat výrobní číslo počítače.
Asset Tag	Zobrazí inventární číslo počítače.
CPU Type	Zobrazí typ procesoru.
CPU Speed	Zobrazení rychlosti procesoru.
CPU ID	Zobrazí identifikační kód procesoru.
Cache L1	Zobrazí velikost cache L1 procesoru.
Cache L2	Zobrazí velikost cache L2 procesoru.
Cache L3	Zobrazí velikost cache L3 procesoru.
First HDD	Zobrazí informace o primárním pevném disku.
AC Adapter Type	Zobrazí typ napájecího adaptéru.
System Memory	Zobrazí celkovou velikost nainstalované paměti počítače.
Memory Speed	Zobrazí takt paměti.

Tabulka 7. Možnost nastavení systému – Pokročilá nabídka

Advanced (Pokročilá)	
Rozšířené funkce systému BIOS	
Intel(R)SpeedStep(TM)	Povolí nebo zakáže funkci Intel SpeedStep. Výchozí hodnota: Enabled (Povoleno).
Virtualization	Toto pole určuje, zda může monitor virtuálního přístroje (VMM) používat přídavné funkce hardwaru poskytované virtualizační technologií Intel® Virtualization Technology.
VT for Direct I/O	Specifikuje, zda může monitor virtuálního přístroje (VMM) používat přídavné funkce hardwaru poskytované virtualizační technologií Intel® Virtualization Technology pro přímý I/O.
Integrated NIC	Slouží k ovládní ovladače LAN na desce.
SATA Operation	Umožňuje konfigurovat operační režim integrovaného řadiče pevného disku SATA. Výchozí hodnota: AHCI
Adapter Warnings	Povolí nebo zakáže varování napájecího adaptéru. Výchozí hodnota: Enabled (Povoleno)

Advanced (Pokročilá)

Intel Software Guard Extensions	Povolí, zakáže nebo nastaví softwarové řízení funkce Intel® Software Guard Extensions (SGX). Výchozí nastavení: Software controlled (Řízeno softwarově)
BIOS Recovery from Hard Drive	Povolí nebo zakáže obnovení systému BIOS z pevného disku. Výchozí hodnota: Enabled (Povoleno)
BIOS Auto-Recovery (Automatické obnovení systému BIOS)	Povolí nebo zakáže automatické obnovení systému BIOS. Výchozí hodnota: Disabled (Zakázáno)
Always perform Integrity Check (Vždy provést kontrolu integrity)	Je-li povolena, provádí systém BIOS při každém spuštění kontrolu integrity obrazu systému BIOS. Je-li zakázána, provádí systém BIOS kontrolu integrity obrazu pouze v případě, že předchozí spuštění nedoběhlo do konce. Výchozí hodnota: Disabled (Zakázáno)

USB Configuration

Rear USB Ports	Umožňuje zapnout nebo vypnout zadní porty USB.
Side USB Ports (Boční porty USB)	Umožňuje zapnout nebo vypnout boční porty USB.

Power Options

Wake Up by Integrated LAN	Povolí nebo zakáže napájení systému prostřednictvím speciálních signálů LAN. Výchozí hodnota: Disabled (Zakázáno)
AC Recovery	Umožňuje nastavit, jakou akci počítač vykoná při obnovení napájení.
Deep Sleep Control	Povolí nebo zakáže podporu režimu Deep Sleep. Výchozí hodnota: Enabled (Povoleno)
USB Wake support (S3)	Povolí nebo zakáže, aby zařízení USB mohla probouzet systém z pohotovostního režimu. Výchozí hodnota: Enabled (Povoleno)
USB Powershare Support State	Povolí nebo zakáže nabíjení zařízení USB. Výchozí hodnota: Disabled (Zakázáno)
Auto Power On	Tato volba nastavuje denní dobu, kdy se má systém automaticky spouštět.
Auto Power On Mode	Systém se zapne automaticky.
Auto Power On Date	Automatické zapnutí v určitý den.
Auto Power On Time	Automatické zapnutí v určitém čase.
Numlock Key	Umožňuje nastavit stav klávesy Numlock během spouštění systému na On nebo Off (Zapnuto nebo Vypnuto).

SupportAssist System Resolution (Systém řešení SupportAssist)

Auto OS recovery Threshold	Řídí automatický průběh zavádění systému pro konzoli rozlišení systému SupportAssist a pro nástroj obnovy Dell OS Recovery.
----------------------------	-----------------------------------------------------------------------------------------------------------------------------

Advanced (Pokročilá)

SupportAssist Power Recovery

Možnost SupportAssist OS Recovery umožňuje povolit či zakázat průběh zavádění pro nástroj SupportAssist OS Recovery Tool v případě některých chyb systému. Jestliže je možnost SupportAssist OS Recovery vypnuta, bude automatický průběh spouštění pro nástroj SupportAssist OS Recovery Tool zakázán.

Výchozí hodnota: Disabled (Zakázáno)

Tabulka 8. Možnosti nástroje System setup (Nastavení systému) – nabídka Security (Zabezpečení)

Security (Zabezpečení)

Unlock Setup Status	Zobrazuje stav nastavení odemknutí.
Admin Password Status	Zobrazuje stav hesla správce.
System Password Status	Zobrazuje stav systémového hesla.
HDD Password Status	Zobrazuje stav hesla k pevnému disku.
Asset Tag	Zobrazí inventární číslo počítače.
Admin Password	Umožňuje nastavit heslo správce.
System Password	Umožňuje nastavení systémového hesla.
HDD Password	Umožňuje nastavit heslo pevného disku.
Password change	Umožňuje určit, zda jsou po nastavení hesla správce povoleny změny systémových hesel a hesel pevného disku.
Computrance	Umožňuje pomáhat se sledováním majetku a poskytovat služby obnovení v případě ztráty nebo odcizení počítače.
Firmware TPM	Umožňuje zapnout nebo vypnout firmwarovou funkci TPM.
PPI Bypass for Clear Commands (Obejití PPI pro mazací příkazy)	Umožňuje řídit rozhraní fyzické přítomnosti (PPI) modulu TPM. Při povolení umožňuje toto nastavení operačnímu systému přeskočit uživatelskou výzvu BIOS PPI v rámci příkazu Clear. Změny tohoto nastavení se uplatní okamžitě.
Aktualizace firmwaru kapsle UEFI	Umožňuje zapnout nebo vypnout funkci UEFI Firmware Capsule Updates. Výchozí hodnota: Enabled (Povoleno)

Tabulka 9. Možnost nastavení systému – Nabídka při zavádění systému

Boot (Zavádění)

Boot List Option	Umožňuje zvolit spouštění systému ze staršího zařízení nebo UEFI.
File Browser Add Boot Option	Umožňuje procházet souborový systém zařízení a zvolit program bootloader.
File Browser Del Boot Option	Umožňuje odstranit zaváděcí nabídku systému.
Secure Boot (Bezpečné zavádění)	Umožňuje zapnout nebo vypnout zabezpečení spouštění operačního systému. Výchozí hodnota: Disabled (Zakázáno)
Legacy option ROMs	Povolí nebo zakáže paměti ROM starších možností.
Attempt Legacy Boot (Pokus o starší způsob zavádění)	Umožňuje systému okamžitě načíst seznam starších možností spouštění, jestliže se nepodaří načíst seznam spouštění UEFI.

Boot (Zavádění)

Boot Option Priorities	Zobrazí priority možností spouštění.
Boot Option #1	Zobrazí první možnost zavádění systému.
Boot Option #2	Zobrazí druhou možnost zavádění systému.
Boot Option #3	Zobrazí třetí možnost zavádění systému.

Tabulka 10. Možnost nastavení systému – Nabídka při ukončení

Exit (Konec)

Save Changes and Reset	Umožňuje resetovat systém po uložení změn.
Discard Changes and Reset	Umožňuje resetovat systém bez uložení změn.
Restore defaults	Umožňuje obnovit výchozí nastavení.
Discard Changes	Umožňuje zrušit změny.
Save Changes	Umožňuje uložit změny.

Aktualizace systému BIOS

Aktualizaci systému BIOS je vhodné provést v případě, že je k dispozici jeho nová verze, nebo v případě výměny systémové desky.

Postup aktualizace systému BIOS:

- 1 Zapněte počítač.
- 2 Přejděte na web www.dell.com/support.
- 3 Klikněte na možnost **Product Support (Podpora k produktu)**, zadejte výrobní číslo počítače a klikněte na možnost **Submit (Odeslat)**.

POZNÁMKA: Pokud výrobní číslo nemáte k dispozici, použijte funkci automatického rozpoznání nebo ručně vyhledejte model počítače.

- 4 Klikněte na možnost **Drivers & downloads (Ovladače a stahování) > Find it myself (Najdu to sám)**.
- 5 Vyberte operační systém nainstalovaný v počítači.
- 6 Přejděte na stránce dolů a rozbalte možnost **BIOS (Systém BIOS)**.
- 7 Klikněte na odkaz **Download (Stáhnout)** a stáhněte si nejnovější verzi systému BIOS pro váš počítač.
- 8 Po dokončení stahování přejděte do složky, kam jste soubor s aktualizací systému BIOS uložili.
- 9 Dvakrát klikněte na ikonu souboru s aktualizací systému BIOS a postupujte podle pokynů na obrazovce.

Aktualizace systému BIOS

Aktualizaci systému BIOS je vhodné provést v případě, že je k dispozici jeho nová verze, nebo v případě výměny systémové desky.

Postup aktualizace systému BIOS:

- 1 Zapněte počítač.
- 2 Přejděte na web www.dell.com/support.
- 3 Klikněte na možnost **Product Support (Podpora k produktu)**, zadejte výrobní číslo počítače a klikněte na možnost **Submit (Odeslat)**.

POZNÁMKA: Pokud výrobní číslo nemáte k dispozici, použijte funkci automatického rozpoznání nebo ručně vyhledejte model počítače.

- 4 Klikněte na možnost **Drivers & downloads (Ovladače a stahování) > Find it myself (Najdu to sám)**.
- 5 Vyberte operační systém nainstalovaný v počítači.
- 6 Přejděte na stránce dolů a rozbalte možnost **BIOS (Systém BIOS)**.
- 7 Klikněte na odkaz **Download (Stáhnout)** a stáhněte si nejnovější verzi systému BIOS pro váš počítač.
- 8 Po dokončení stahování přejděte do složky, kam jste soubor s aktualizací systému BIOS uložili.
- 9 Dvakrát klikněte na ikonu souboru s aktualizací systému BIOS a postupujte podle pokynů na obrazovce.

Reinstalace Windows pomocí disku USB pro obnovu systému

UPOZORNĚNÍ: Tento proces zformátuje pevný disk a odstraní všechna data z počítače. Nezapomeňte předtím zazálohovat všechna data.

POZNÁMKA: Před instalací systému Windows ověřte, že má počítač více než 2 GB paměti a více než 32 GB místa na disku.

POZNÁMKA: Proces může trvat až hodinu a počítač se během obnovení restartuje.

- 1 Připojte jednotku USB pro obnovu systému k počítači.
- 2 Restartujte počítač.
- 3 Když se zobrazí logo Dell, stisknutím klávesy F12 přejdete do nabídky spouštění. Zobrazí se nabídka **Preparing one-time boot menu (příprava jednorázové nabídky pro zavedení systému)**.
- 4 Po načtení nabídky pro zavedení systému zvolte v části **UEFI BOOT** zařízení USB pro obnovu systému. Systém se restartuje a zobrazí se obrazovka **Choose the keyboard layout (zvolte rozložení klávesnice)**.
- 5 Zvolte rozložení klávesnice.
- 6 Na obrazovce **Choose an option (zvolte vhodnou možnost)** klikněte na **Troubleshoot (řešení problémů)**.
- 7 Klikněte na **Recover from a drive (obnova z disku)**.
- 8 Vyberte si jednu z následujících možností:
 - **Just remove my files (pouze odstranit mé soubory)**, která provede rychlé formátování.
 - **Fully clean the drive (kompletně vymazat disk)**, která provede kompletní formátování.
- 9 Kliknutím na **Recover (obnova)** spusťte proces obnovení.

Rozšířená diagnostika vyhodnocení systému před jeho spuštěním (ePSA)

⚠ UPOZORNĚNÍ: Používejte diagnostiku ePSA pouze k testování tohoto počítače. Použití tohoto programu s jinými počítači může mít za následek neplatné výsledky nebo chybové zprávy.

Diagnostika ePSA (známá také jako diagnostika systému) provádí celkovou kontrolu hardwaru. Diagnostika ePSA je integrována do systému BIOS a je spouštěna interně systémem BIOS. Integrovaná diagnostika systému poskytuje sadu možností pro konkrétní zařízení nebo jejich skupiny a umožní vám:

- Spouštět testy automaticky nebo v interaktivním režimu
- Opakovat testy
- Zobrazit nebo ukládat výsledky testů
- Procházet testy a využitím dalších možností testu získat dodatečné informace o zařízeních, u kterých test selhal
- Prohlížet stavové zprávy s informacemi o úspěšném dokončení testu
- Prohlížet chybové zprávy s informacemi o problémech, ke kterým během testu došlo

① POZNÁMKA: Některé testy pro konkrétní zařízení vyžadují zásah uživatele. Při provádění diagnostických testů buďte vždy přítomni u terminálu počítače.

Další informace naleznete na stránce [Dell EPSA Diagnostic 3.0](#).

Spuštění diagnostiky ePSA

- 1 Zapněte počítač.
- 2 Během spouštění počítače vyčkejte na zobrazení loga Dell a stiskněte klávesu F12.
- 3 Na obrazovce se spouštěcí nabídkou vyberte možnost **Diagnostics (Diagnostika)**.
- 4 V levém spodním rohu klepněte na klávesu s šipkou.
Zobrazí se úvodní strana diagnostiky.
- 5 Stisknutím šipky v pravém spodním rohu přejdete na seznam stránek.
V seznamu jsou uvedeny zjištěné položky.
- 6 Chcete-li spustit diagnostický test u konkrétního zařízení, stiskněte klávesu Esc a klepnutím na tlačítko **Yes (Ano)** ukončete diagnostický test.
- 7 V levém podokně vyberte požadované zařízení a klepněte na tlačítko **Run Tests (Spustit testy)**.
- 8 V případě jakéhokoli problému se zobrazí chybové kódy.
Chybový kód a ověřovací číslo si poznamenejte a obraťte se na společnost Dell.

Automatický integrovaný test displeje

Následující postup obsahuje pokyny, jak provést automatický vestavěný test displeje:

- 1 Vypněte počítač.
- 2 Stiskněte a podržte tlačítko automatického vestavěného testu displeje.
- 3 Stiskněte a přidržte tlačítko napájení.
- 4 Uvolněte vypínač.
- 5 Přidržte tlačítko automatického vestavěného testu displeje, dokud se test nespustí.

Diagnostika

Indikátor stavu napájení: označuje stav napájení.

Svíí oranžově – Počítač nedokáže spustit operační systém. To znamená, že nefunguje zdroj napájení nebo jiné zařízení v počítači.

Bliká oranžově – Počítač nedokáže spustit operační systém. To znamená, že zdroj napájení funguje, ale jiné zařízení v počítači nefunguje nebo není správně nainstalováno.

POZNÁMKA: Podle vzorců blikání můžete poznat, které zařízení selhalo.

Nesvítí – Počítač je ve stavu hibernace nebo vypnutý.

Indikátor stavu napájení bliká oranžově a zároveň pípají kódy značící chyby.

Příklad: indikátor stavu napájení oranžově dvakrát zabliká, následuje pauza a potom zabliká třikrát bíle a následuje pauza. Tento vzor (2, 3) pokračuje, dokud se počítač nevypne, a znamená, že nebyla nalezena bitová kopie.

V následující tabulce jsou uvedeny různé vzory blikání a jejich význam.

Tabulka 11. Indikátory diagnostiky systému

Vzor blikání	Popis problému
1	Základní deska, poškození systému BIOS nebo selhání paměti ROM
2	Paměť nenalezena
3	Chyba základní desky / čipové sady
4	Chyba paměti/RAM
5	selhání knoflíkové baterie
6	Selhání grafického procesoru
7	Selhání procesoru
8	Došlo k selhání displeje
3,6	Bitová kopie BIOS nebyla nalezena
3,7	Bitová kopie BIOS byla nalezena, ale je neplatná
Svítlí oranžově > 2, 1	Selhání procesoru

Počítač může během spouštění vydávat série zvukových signálů, pokud nelze chyby nebo problémy zobrazit. Opakované zvukové kódy pomáhají uživateli řešit problémy s počítačem.

Indikátor stavu kamery: Označuje, zda se používá kamera.

- Jasně bílá – kamera se používá.
- Nesvítí – kamera se nepoužívá.

Cyklus napájení sítě Wi-Fi

Pokud počítač nemůže přistupovat k internetu kvůli problému s konektivitou Wi-Fi, můžete provést restart napájení sítě Wi-Fi. Následující postup obsahuje kroky potřebné k provedení restartu napájení sítě Wi-Fi.

POZNÁMKA: Někteří poskytovatelé internetového připojení poskytují kombinované zařízení modem-směrovač.

- 1 Vypněte počítač.
- 2 Vypněte modem.
- 3 Vypněte bezdrátový směrovač.
- 4 Počkejte 30 sekund.
- 5 Zapněte bezdrátový směrovač.
- 6 Zapněte modem.
- 7 Zapněte počítač.

Uvolnění statické elektřiny (Flea power)

Flea power je zbytková statická elektřina, která zůstává v počítači i po jeho vypnutí a vyjmutí baterie. Následující postup obsahuje kroky potřebné k uvolnění statické elektřiny z počítače.



- 1 Vypněte počítač.
- 2 Odpojte napájecí adaptér od počítače.
- 3 Stisknutím a podržením tlačítka napájení po dobu 15 sekund vybijte statickou elektřinu.
- 4 Připojte napájecí adaptér do počítače.
- 5 Zapněte počítač.

Pomoc a kontakt na společnost Dell

Zdroje pro vyhledání nápovědy

Informace a nápovědu k produktům a službám Dell můžete získat v těchto zdrojích samoobslužné pomoci.

Tabulka 12. Zdroje pro vyhledání nápovědy

Informace o produktech a službách společnosti Dell	www.dell.com
Aplikace Dell Help & Support	
Tipy	
Kontaktujte oddělení podpory	V hledání Windows zadejte text Contact Support a poté stiskněte klávesu Enter.
Nápověda k operačnímu systému online	www.dell.com/support/windows www.dell.com/support/linux
Informace o odstraňování problémů, uživatelské příručky, pokyny nastavení, technické údaje produktu, blogy technické nápovědy, ovladače, aktualizace softwaru atd.	www.dell.com/support
Články ze znalostní databáze Dell ohledně různých problémů s počítačem.	<ol style="list-style-type: none"> 1 Přejděte na web www.dell.com/support. 2 Do pole Search (Vyhledávání) zadejte předmět nebo klíčové slovo. 3 Kliknutím na Search (Vyhledat) načtete související články.
Zjistěte následující informace o svém produktu:	Viz část <i>Me and My Dell (Já a můj Dell)</i> na webu www.dell.com/support/manuals .
<ul style="list-style-type: none"> • Technické údaje produktu • Operační systém • Nastavení a používání produktu • Zálohování dat • Řešení problémů a diagnostika • Obnovení továrního a systémového nastavení • Údaje BIOS 	Chcete-li najít pasáž <i>Me and My Dell (Já a můj Dell)</i> ke svému produktu, identifikujte jej pomocí následujících informací: <ul style="list-style-type: none"> • Zvolte Detect Product (Detekovat produkt). • Vyhledejte produkt z rozbalovací nabídky pod nadpisem View Products (Zobrazit produkty). • Na vyhledávacím panelu zadejte Service Tag number (Číslo servisního označení) nebo Product ID (ID produktu).

Kontaktování společnosti Dell

Informace o kontaktování společnosti Dell ohledně prodeje, technické podpory a záležitostí týkajících se zákaznických služeb naleznete na webu www.dell.com/contactdell.

 **POZNÁMKA:** Dostupnost se liší v závislosti na zemi a produktu a některé služby nemusí být ve vaší zemi k dispozici.

POZNÁMKA: Pokud nemáte aktivní internetové připojení, můžete najít kontaktní informace na nákupní faktuře, balicím seznamu, účtence nebo v katalogu produktů společnosti Dell.