

Inspiron 24 5000

Priročnik za servisiranje



Opombe, svarila in opozorila

 **OPOMBA:** OPOMBA označuje pomembne informacije, ki vam pomagajo bolje izkoristiti računalnik.

 **POZOR:** SVARILO označuje možnost poškodb strojne opreme ali izgube podatkov in svetuje, kako se izogniti težavi.

 **OPOZORILO:** OPOZORILO označuje možnost poškodb lastnine, osebnih poškodb ali smrti.

Poglavje 1: Preden začnete delo v notranjosti računalnika.....	8
Preden začnete.....	8
Varnostna navodila.....	8
Priporočena orodja.....	9
Seznam vijakov.....	9
Poglavje 2: Ko končate delo v notranjosti računalnika.....	11
Poglavje 3: Tehnični pregled.....	12
Pogled v notranjost vašega računalnika.....	12
Komponente sistemske plošče	13
Poglavje 4: Odstranjevanje hrbtnege pokrova.....	14
Postopek.....	14
Poglavje 5: Ponovna namestitev hrbtnege pokrova.....	15
Postopek.....	15
Poglavje 6: Odstranjevanje stojala.....	16
Pred postopkom.....	16
Postopek.....	16
Poglavje 7: Ponovna namestitev stojala.....	17
Postopek.....	17
Po postopku.....	17
Poglavje 8: Odstranjevanje trdega diska.....	18
Pred postopkom.....	18
Postopek.....	18
Poglavje 9: Ponovna namestitev trdega diska.....	20
Postopek.....	20
Po postopku.....	20
Poglavje 10: Odstranjevanje notranjega okvirja.....	21
Pred postopkom.....	21
Postopek.....	21
Poglavje 11: Vnovično nameščanje notranjega okvirja.....	23
Postopek.....	23
Po postopku.....	23
Poglavje 12: Odstranjevanje kamere.....	24

Pred postopkom.....	24
Postopek.....	24
Poglavje 13: Ponovna namestitev kamere.....	25
Postopek.....	25
Po postopku.....	25
Poglavje 14: Odstranjevanje mikrofonov.....	26
Pred postopkom.....	26
Postopek.....	26
Poglavje 15: Vnovično nameščanje mikrofona.....	27
Postopek.....	27
Po postopku.....	27
Poglavje 16: Odstranjevanje plošče gumba za vklop.....	28
Pred postopkom.....	28
Postopek.....	28
Poglavje 17: Namestitev plošče gumba za vklop.....	29
Postopek.....	29
Po postopku.....	29
Poglavje 18: Odstranjevanje sprednjega okvirja	30
Pred postopkom.....	30
Postopek.....	30
Poglavje 19: Ponovna namestitev sprednjega okvirja.....	32
Postopek.....	32
Po postopku.....	32
Poglavje 20: Odstranjevanje zaščitne matične plošče.....	33
Pred postopkom.....	33
Postopek.....	33
Poglavje 21: Ponovna namestitev zaščitne matične plošče.....	34
Postopek.....	34
Po postopku.....	34
Poglavje 22: Odstranjevanje ventilatorja ohišja.....	35
Pred postopkom.....	35
Postopek.....	35
Poglavje 23: Ponovna namestitev ventilatorja ohišja.....	36
Postopek.....	36
Po postopku.....	36
Poglavje 24: Odstranjevanje zvočnikov.....	37

Pred postopkom.....	37
Postopek	37
Poglavje 25: Ponovna namestitvev zvočnikov.....	38
Postopek	38
Po postopku.....	38
Poglavje 26: Odstranjevanje stranske plošče V/I.....	39
Pred postopkom.....	39
Postopek.....	39
Poglavje 27: Vnovično nameščanje stranske plošče V/I.....	41
Postopek.....	41
Po postopku.....	41
Poglavje 28: Odstranjevanje gumbne baterije.....	42
Pred postopkom.....	42
Postopek.....	42
Poglavje 29: Ponovna namestitvev gumbne baterije.....	43
Postopek.....	43
Po postopku.....	43
Poglavje 30: Odstranjevanje pomnilniških modulov.....	44
Pred postopkom.....	44
Postopek.....	44
Poglavje 31: Ponovna namestitvev pomnilniških modulov.....	46
Postopek.....	46
Po postopku.....	46
Poglavje 32: Odstranjevanje pogona SSD.....	47
Pred postopkom.....	47
Postopek.....	47
Poglavje 33: Ponovna namestitvev SSD pogona.....	49
Postopek.....	49
Po postopku.....	49
Poglavje 34: Odstranjevanje brezžične kartice.....	50
Pred postopkom.....	50
Postopek.....	50
Poglavje 35: Ponovna namestitvev brezžične kartice.....	52
Postopek.....	52
Po postopku.....	53
Poglavje 36: Odstranjevanje hladilnika procesorja.....	54

Pred postopkom.....	54
Postopek za računalnike z ločeno grafično kartico.....	54
Poglavje 37: Ponovna namestitvev hladilnika procesorja.....	56
Postopek.....	56
Po postopku.....	56
Poglavje 38: Odstranjevanje procesorja.....	57
Pred postopkom.....	57
Postopek.....	57
Poglavje 39: Zamenjava procesorja.....	59
Postopek.....	59
Po postopku.....	59
Poglavje 40: Odstranjevanje nosilca V/I.....	60
Pred postopkom.....	60
Postopek.....	60
Poglavje 41: Vnovično nameščanje nosilca V/I.....	61
Postopek.....	61
Po postopku.....	61
Poglavje 42: Odstranjevanje V/I-plošče.....	62
Pred postopkom.....	62
Postopek.....	62
Poglavje 43: Ponovna namestitvev V/I-plošče.....	64
Postopek.....	64
Po postopku.....	64
Poglavje 44: Odstranjevanje matične plošče.....	65
Pred postopkom.....	65
Postopek.....	65
Poglavje 45: Ponovna namestitvev matične plošče.....	68
Postopek.....	68
Po postopku.....	68
Poglavje 46: Odstranjevanje srednjega okvirja.....	70
Pred postopkom.....	70
Postopek.....	70
Poglavje 47: Vnovično nameščanje srednjega okvirja.....	72
Postopek.....	72
Po postopku.....	73
Poglavje 48: Odstranjevanje sklopa zaslona.....	75

Pred postopkom.....	75
Postopek.....	75
Poglavje 49: Ponovna namestitvev sklopa zaslona.....	77
Postopek.....	77
Po postopku.....	78
Poglavje 50: Program za nastavitve BIOS.....	79
Pregled BIOS-a.....	79
Odpiranje programa za nastavitvev BIOS-a.....	79
Možnosti sistemskih nastavitvev.....	79
Čiščenje pozabljenih gesel.....	83
Pred postopkom.....	83
Postopek.....	83
Po postopku.....	83
Čiščenje nastavitvev CMOS.....	84
Pred postopkom.....	84
Postopek.....	84
Po postopku.....	84
Poglavje 51: Posodobitev BIOS-a.....	85
Poglavje 52: Diagnostika.....	86
Poglavje 53: Iskanje pomoči in stik z družbo Dell.....	87

Preden začnete delo v notranjosti računalnika

 **OPOMBA:** Slike v tem dokumentu se lahko razlikujejo od vašega računalnika, kar je odvisno od naročene konfiguracije.

Teme:

- Preden začnete
- Varnostna navodila
- Priporočena orodja
- Seznam vijakov

Preden začnete

1. Shranite in zaprite vse odprte datoteke ter zaprite vse odprte programe.
2. Zaustavite računalnik. Kliknite **Start** >  **Napajanje** > **Zaustavitev**.

 **OPOMBA:** Če uporabljate drug operacijski sistem, navodila za izklop poiščite v dokumentaciji vašega operacijskega sistema.

3. Računalnik in vse priključene izključite naprave iz električnih vtičnic.
4. Iz računalnika izključite vse priključene omrežne naprave in zunanje naprave, kot so tipkovnica, miška in monitor.
5. Iz računalnika odstranite vse pomnilniške kartice in optične pogone.
6. Potem ko izklopite računalnik, pritisnite gumb za vklop in ga držite 5 sekund, da vzpostavite delovanje systemske plošče.

 **POZOR:** Računalnik položite na ravno, mehko in čisto površino, da preprečite praske na zaslonu.

7. Računalnik postavite z licem navzdol.

Varnostna navodila

Uporabite naslednja varnostna navodila, da zaščitite računalnik pred morebitnimi poškodbami in zagotovite svojo lastno varnost.

 **OPOMBA:** Preden začnete delo v notranjosti računalnika, preberite varnostna navodila, ki so priložena računalniku. Dodatne informacije o varnem delu najdete na domači strani za skladnost s predpisi na naslovu www.dell.com/regulatory_compliance.

 **OPOMBA:** Preden odprete pokrov ali plošče računalnika, odklopite vse vire napajanja. Ko končate delo v notranjosti računalnika, ponovno namestite vse pokrove, plošče in vijake, preden priključite računalnik na vir napajanja.

 **POZOR:** Če želite preprečiti poškodbe računalnika, poskrbite, da je delovna površina ravna in čista.

 **POZOR:** Če želite preprečiti poškodbe komponent in kartic, jih držite za robove ter se ne dotikajte nožic in stikov.

 **POZOR:** Odpravljanje težav in popravila lahko izvajate le, če vam to dovoli oziroma naroči ekipa za tehnično pomoč pri podjetju Dell. Škode zaradi servisiranja, ki ga Dell ni pooblastil, garancija ne pokriva. Oglejte si varnostna navodila, ki so priložena izdelku oziroma so na voljo na spletnem mestu www.dell.com/regulatory_compliance.

 **POZOR:** Preden se dotaknete česar koli znotraj računalnika, se ozemljite tako, da se dotaknete nebarvane kovinske površine, kot je kovina na hrbtni strani računalnika. Med delom se občasno dotaknite nepobarvane kovinske površine, da sprostite statično elektriko, ki lahko poškoduje notranje komponente.

 **POZOR:** Ko izključite kabel, ne vlecite samega kabla, temveč priključek na njem ali jeziček. Nekateri kabli imajo priključke z zaklopnimi jezički ali krilatimi vijaki, ki jih morate odstraniti, preden odklopite kabel. Pri odklapanju kablov poskrbite,

da bodo poravnani in se zato nožice na priključkih ne bodo zvile. Pri priključitvi kablov poskrbite, da bodo vrsta in priključki pravilno obrnjeni ter poravnani.

POZOR: Pritisnite in izvrite nameščene kartice iz bralnika pomnilniških kartic.

Priporočena orodja

Za postopke, navedene v tem dokumentu, boste potrebovali naslednja orodja:

- Izvijač Phillips
- Plastično pero

Seznam vijakov

Tabela 1. Seznam vijakov























Komponenta	Pričvrščena na	Vrsta vijaka	Količina	Slika vijaka
Kamera	Srednji okvir	M3x5	2	
Ventilator ohišja	Srednji okvir	M3x5	3	
Sprednji okvir	Srednji okvir	Vijak M3x5,6 »Step-type«	4	
Plošča V/I	Srednji okvir	M3x5	4	
Nosilec trdega diska	Srednji okvir	M3x5	1	
Trdi disk	Nosilec trdega diska	M3x3.5	3	
V/I-ploščo	Srednji okvir	M3x5	9	
Plošča V/I	Srednji okvir	M3x5	4	
nosilec V/I-plošče	Srednji okvir	M3x5	9	
Notranji okvir	Srednji okvir	M3x5	9	
Bralnik pomnilniške kartice	Srednji okvir	M3x5	2	
Mikrofoni (4)	Srednji okvir	M2x4	4	

Tabela 1. Seznam vijakov (nadaljevanje)

Komponenta	Pričvrščena na	Vrsta vijaka	Količina	Slika vijaka
Srednji okvir	Sklop zaslona	M3x5	11	
Plošča gumba za vklop/izklop	Srednji okvir	M2x3.5	2	
Stranska plošča V/I	Srednji okvir	M3x5	2	
Nosilec stranske plošče V/I	Srednji okvir	M3x5	2	
SSD pogon	Sistemska plošča	M2x3.5	1	
Zvočnika (2)	Srednji okvir	Vijak M3x4 s polokroglo glavo s prirobnico	4	
Stojalo	nosilec V/I-plošče	M4x6	6	
<p>OPOMBA: Število in vrsta vijakov, s katerimi je stojalo pritrjeno na računalnik, je enako pri računalnikih s stojalom s podstavkom in računalnikih s kolenastim stojalom.</p>				
zaščito sistemske plošče	Sistemska plošča	M3x5	5	
Sistemska plošča	Srednji okvir	M3x5	5	
Brezžična kartica	Sistemska plošča	M2x3.5	1	

Ko končate delo v notranjosti računalnika

 **POZOR:** Če v notranjosti računalnika pustite neprivite ali raztresene vijake, ti lahko resno poškodujejo računalnik.

1. Ponovno namestite vse vijake in se prepričajte, da v notranjosti računalnika niso ostali odvečni vijaki.
2. Preden začnete z delom na računalniku, priključite vse zunanje in periferne naprave ter kable, ki ste jih odstranili.
3. Preden začnete z delom na računalniku, ponovno namestite vse medijske kartice, diske in druge dele, ki ste jih odstranili.
4. Računalnik in vse priključene naprave priključite v električne vtičnice.
5. Vključite računalnik.

Tehnični pregled

OPOMBA: Preden začnete delo v notranjosti računalnika, preberite varnostne informacije, ki so bile priložene računalniku, in upoštevajte navodila v poglavju [Preden začnete delo v notranjosti računalnika](#). Ko končate delo v notranjosti računalnika, upoštevajte navodila v poglavju [Ko končate delo v notranjosti računalnika](#). Dodatne informacije o varnem delu najdete na domači strani za skladnost s predpisi na naslovu www.dell.com/regulatory_compliance.

Teme:

- [Pogled v notranjost vašega računalnika](#)
- [Komponente sistemske plošče](#)

Pogled v notranjost vašega računalnika

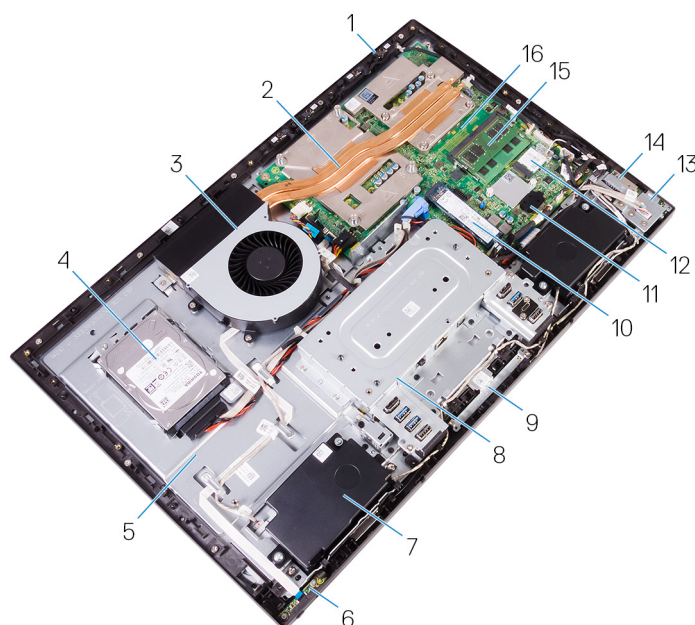

Skica 1. : Pogled v notranjost vašega računalnika

- | | |
|-------------------------|---------------------------------|
| 1. Mikrofon | 2. Hladilnik procesorja |
| 3. Ventilator ohišja | 4. Trdi disk |
| 5. Srednji okvir | 6. Plošča gumba za vklop/izklop |
| 7. Zvočnik | 8. nosilec V/I-plošče |
| 9. Sklop kamere | 10. SSD pogon |
| 11. Gumbasta baterija | 12. Brežžična kartica |
| 13. Stranska plošča V/I | 14. Bralnik pomnilniške kartice |
| 15. Pomnilniški modul | 16. Sistemska plošča |

Komponente sistemske plošče

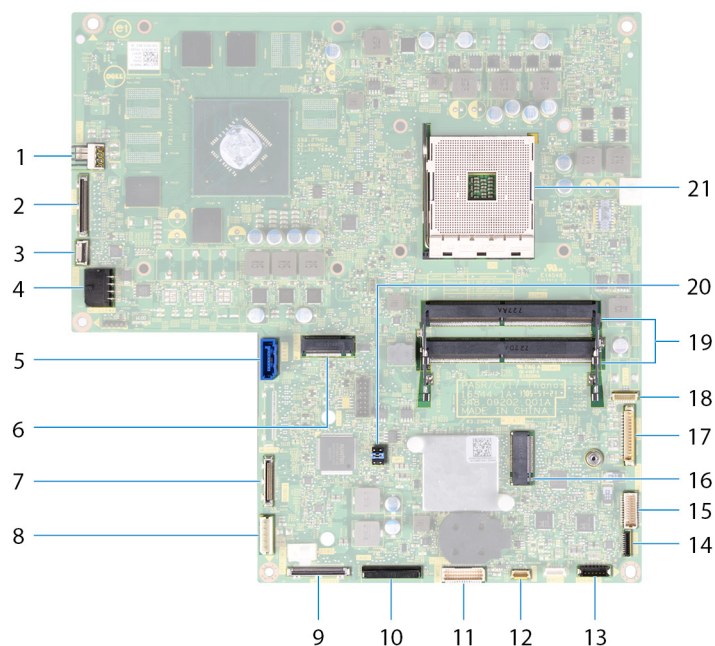

1. Priključek za napajalni kabel ventilatorja (FAN_SYS)
2. Priključek za kabel zaslona (MB-DISPC)
3. Priključek za kabel plošče gumba za vklop (OSDC1)
4. Priključek za napajalni kabel (MB-DCPWR)
5. Priključek za podatkovni kabel trdega diska (SATA0)
6. Priključek za kartico SSD (M.2)
7. Priključek za hrbtni V/I-kabel (RUSBC1)
8. Priključek za napajalni kabel trdega diska (SATA_PWR1)
9. Priključek za kabel USB Type-C (MB-TYPEC1)
10. Priključek za napajalni kabel hrbtnne plošče V/I (RPWRC1)
11. Priključek za kabel hrbtnih vrat V/I (LAUOC1)
12. Priključek za kabel zaslona na dotik (TOUCH1)
13. Priključek za kabel zvočnika (SPEAKER)
14. Priključka za kabel bralnika predstavnostnih kartic (SDRDC1)
15. Priključek za kabel stranske plošče V/I (MB-SUSBC)
16. Reža za brezžično kartico
17. Priključek za kabel kamere (WEBCAM)
18. Priključki za kabel mikrofonov (DMIC1)
19. Reži pomnilniškega modula (2)
20. Mostiček CMOS/Password
21. podnožje za procesor

Odstranjevanje hrbtnega pokrova

OPOMBA: Preden začnete delo v notranjosti računalnika, preberite varnostne informacije, ki so bile priložene računalniku, in upoštevajte navodila v poglavju [Preden začnete delo v notranjosti računalnika](#). Ko končate delo v notranjosti računalnika, upoštevajte navodila v poglavju [Ko končate delo v notranjosti računalnika](#). Dodatne informacije o varnem delu najdete na domači strani za skladnost s predpisi na naslovu www.dell.com/regulatory_compliance.

Teme:

- [Postopek](#)

Postopek

1. Odvijte zaskočna vijaka, s katerima je hrbtni pokrov pritrjen na notranje ohišje.
2. Hrbtni pokrov potisnite in dvignite z notranjega okvirja.

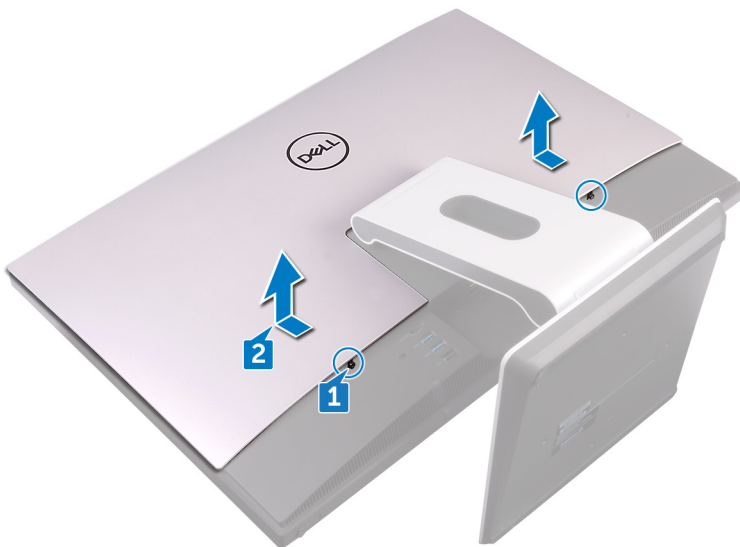

Ponovna namestitev hrbtnega pokrova

OPOMBA: Preden začnete delo v notranjosti računalnika, preberite varnostne informacije, ki so bile priložene računalniku, in upoštevajte navodila v poglavju [Preden začnete delo v notranjosti računalnika](#). Ko končate delo v notranjosti računalnika, upoštevajte navodila v poglavju [Ko končate delo v notranjosti računalnika](#). Dodatne informacije o varnem delu najdete na domači strani za skladnost s predpisi na naslovu www.dell.com/regulatory_compliance.

Teme:

- [Postopek](#)

Postopek

1. Jezičke na hrbtnem pokrovu poravnajte z režami na notranjem okviru.
2. Potisnite hrbtni pokrov proti spodnjemu delu računalnika in potisnite pokrov v položaj.
3. Privijte zaskočne vijake, s katerimi je hrbtni pokrov pritrjen na notranji okvir.

Odstranjevanje stojala

OPOMBA: Preden začnete delo v notranjosti računalnika, preberite varnostne informacije, ki so bile priložene računalniku, in upoštevajte navodila v poglavju [Preden začnete delo v notranjosti računalnika](#). Ko končate delo v notranjosti računalnika, upoštevajte navodila v poglavju [Ko končate delo v notranjosti računalnika](#). Dodatne informacije o varnem delu najdete na domači strani za skladnost s predpisi na naslovu www.dell.com/regulatory_compliance.

Teme:

- [Pred postopkom](#)
- [Postopek](#)

Pred postopkom

Odstranite [hrbtni pokrov](#).

Postopek

OPOMBA: Postopek odstranjevanja in zamenjave je enak za kolenasta stojala in stojala s podstavkom.

1. Odstranite šest vijakov (M4X6), s katerimi je stojalo pritrjeno na srednji okvir.
2. Močno dvignite stojalo z nosilca V/I. Pri pravilnem odstranjevanju stojala se mora zaslišati tlesk.

OPOMBA: Previdno pri odstranjevanju stojala, da ne poškodujete ventilatorja ohišja.

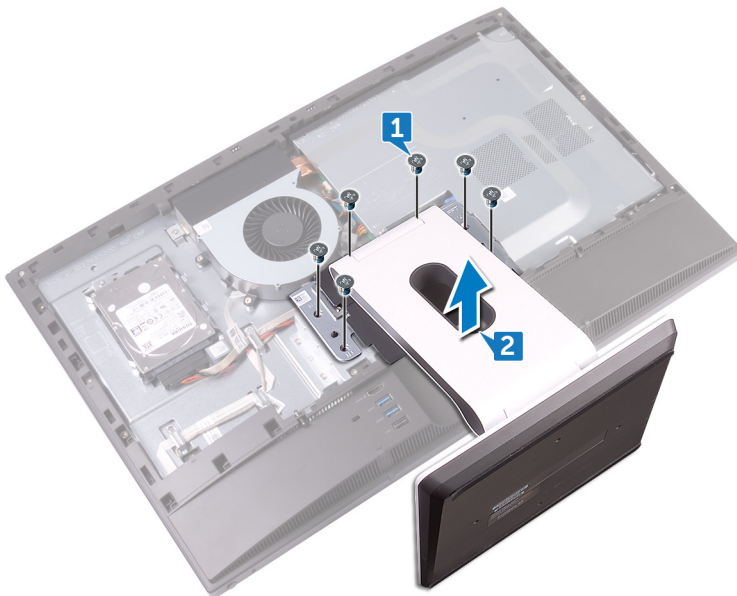

Ponovna namestitev stojala

OPOMBA: Preden začnete delo v notranjosti računalnika, preberite varnostne informacije, ki so bile priložene računalniku, in upoštevajte navodila v poglavju [Preden začnete delo v notranjosti računalnika](#). Ko končate delo v notranjosti računalnika, upoštevajte navodila v poglavju [Ko končate delo v notranjosti računalnika](#). Dodatne informacije o varnem delu najdete na domači strani za skladnost s predpisi na naslovu www.dell.com/regulatory_compliance.

Teme:

- [Postopek](#)
- [Po postopku](#)

Postopek

OPOMBA: Spodnji postopek velja za izdelke s kolenastim stojalom in stojalom s podstavkom.

1. Jezičke stojala potisnite v reže na notranjem okvirju in pritisnite, da se zaskočijo.
2. Poravnajte luknje za vijake na stojalu z luknjami za vijake na srednjem okvirju.
3. Namestite šest vijakov (M4X6), s katerimi je stojalo pritrjeno na srednji okvir.

Po postopku

Ponovno namestite [hrbtni pokrov](#).

Odstranjevanje trdega diska

OPOMBA: Preden začnete delo v notranjosti računalnika, preberite varnostne informacije, ki so bile priložene računalniku, in upoštevajte navodila v poglavju [Preden začnete delo v notranjosti računalnika](#). Ko končate delo v notranjosti računalnika, upoštevajte navodila v poglavju [Ko končate delo v notranjosti računalnika](#). Dodatne informacije o varnem delu najdete na domači strani za skladnost s predpisi na naslovu www.dell.com/regulatory_compliance.

POZOR: Trdi diski so občutljivi. Kadar delate z njimi, bodite zelo previdni.

POZOR: Trdega diska ne odstranjujte, ko je računalnik vključen ali v stanju spanja, saj lahko v nasprotnem primeru izgubite podatke.

Teme:

- [Pred postopkom](#)
- [Postopek](#)

Pred postopkom

Odstranite [hrbtni pokrov](#).

Postopek

1. Odstranite vijak (M3x5), s katerim je sklop trdega diska pritrjen na srednji okvir.
2. Potisnite in dvignite sklop trdega diska s srednjega okvirja.
3. Odklopite podatkovni in napajalni kabel trdega diska (SATA0 in SATA_PWR1) s sklopa trdega diska.

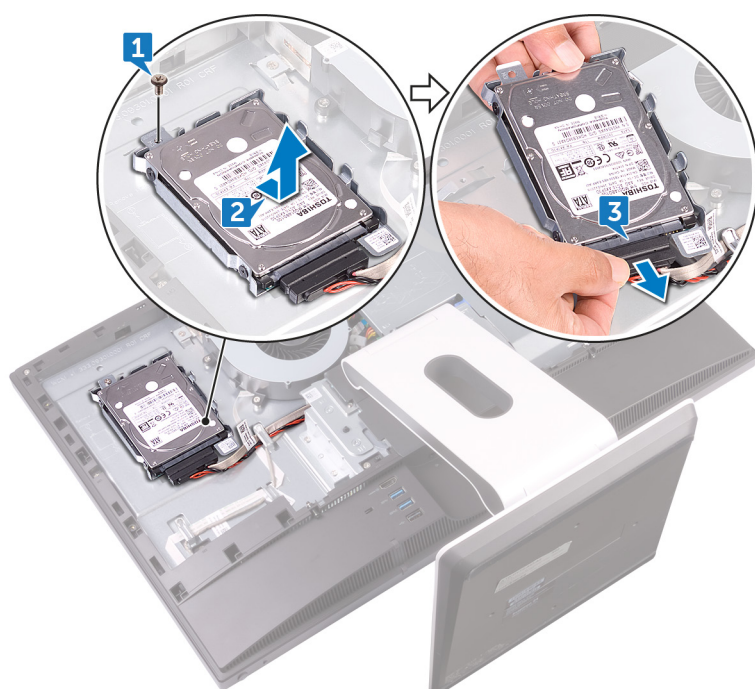

4. Odstranite tri vijake (M3x3,5), s katerimi je trdi disk pritrjen na nosilec trdega diska.

5. Dvignite trdi disk iz nosilca trdega diska.

i **OPOMBA:** Zapomnite si usmerjenost trdega diska, da ga boste lahko ponovno pravilno namestili.

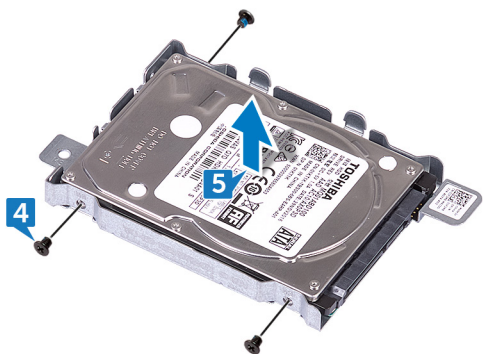

Ponovna namestititev trdega diska

OPOMBA: Preden začnete delo v notranjosti računalnika, preberite varnostne informacije, ki so bile priložene računalniku, in upoštevajte navodila v poglavju [Preden začnete delo v notranjosti računalnika](#). Ko končate delo v notranjosti računalnika, upoštevajte navodila v poglavju [Ko končate delo v notranjosti računalnika](#). Dodatne informacije o varnem delu najdete na domači strani za skladnost s predpisi na naslovu www.dell.com/regulatory_compliance.

POZOR: Trdi diski so občutljivi. Kadar delate z njimi, bodite zelo previdni.

Teme:

- [Postopek](#)
- [Po postopku](#)

Postopek

1. Luknje za vijake na trdem disku poravnajte z luknjami za vijake na nosilcu trdega diska.
2. Znova namestite tri vijake (M3x3,5), s katerimi je trdi disk pritrjen na nosilec trdega diska.
3. Priklopite podatkovni in napajalni kabel trdega diska (SATA0 in SATA_PWR1) na sklop trdega diska.
4. Postavite in potisnite sklop trdega diska v srednji okvir.
5. Znova namestite vijak (M3x5), s katerim je sklop trdega diska pritrjen na srednji okvir.

Po postopku

Ponovno namestite [hrbtni pokrov](#).

Odstranjevanje notranjega okvirja

OPOMBA: Preden začnete delo v notranjosti računalnika, preberite varnostne informacije, ki so bile priložene računalniku, in upoštevajte navodila v poglavju [Preden začnete delo v notranjosti računalnika](#). Ko končate delo v notranjosti računalnika, upoštevajte navodila v poglavju [Ko končate delo v notranjosti računalnika](#). Dodatne informacije o varnem delu najdete na domači strani za skladnost s predpisi na naslovu www.dell.com/regulatory_compliance.

Teme:

- [Pred postopkom](#)
- [Postopek](#)

Pred postopkom

1. Odstranite [hrbtni pokrov](#).
2. Odstranite [stojalo](#).

Postopek

1. Odstranite devet vijakov (M3x5), s katerimi je notranji okvir pritrjen na srednji okvir.

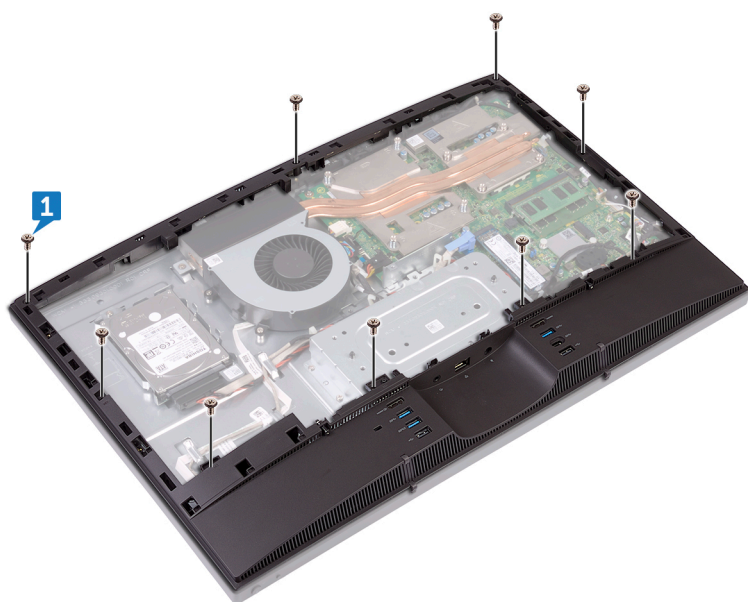

2. S strani previdno odmaknite notranji okvir s srednjega okvirja.

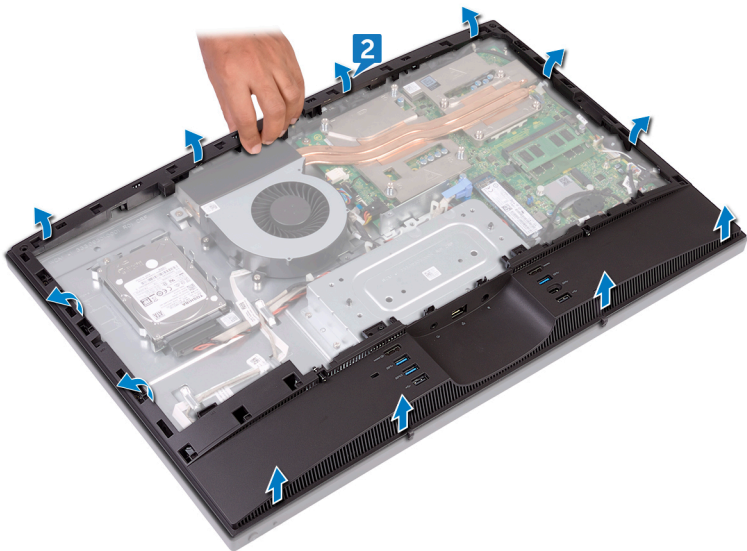

3. Dvignite notranji okvir s srednjega okvirja.

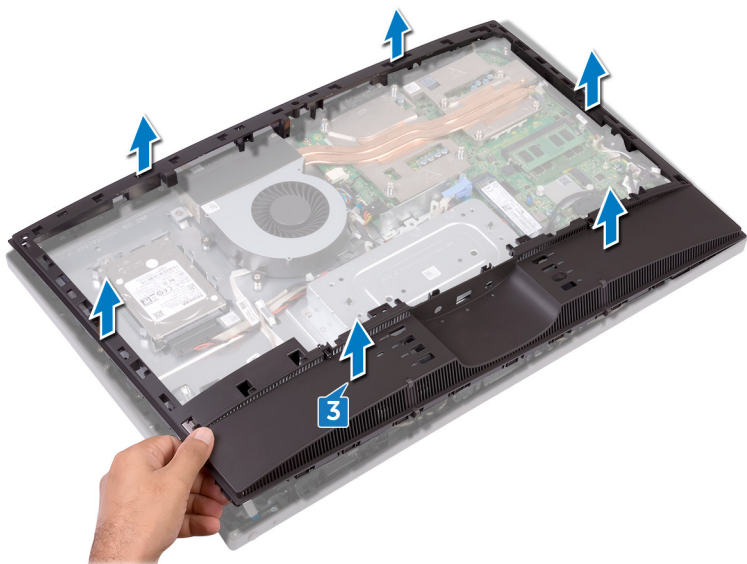

Vnovično nameščanje notranjega okvirja

OPOMBA: Preden začnete delo v notranjosti računalnika, preberite varnostne informacije, ki so bile priložene računalniku, in upoštevajte navodila v poglavju [Preden začnete delo v notranjosti računalnika](#). Ko končate delo v notranjosti računalnika, upoštevajte navodila v poglavju [Ko končate delo v notranjosti računalnika](#). Dodatne informacije o varnem delu najdete na domači strani za skladnost s predpisi na naslovu www.dell.com/regulatory_compliance.

Teme:

- [Postopek](#)
- [Po postopku](#)

Postopek

1. Potisnite notranji okvir pod kotom in medtem poravnajte vrata za zvočni izhod skozi ustrezno režo na notranjem okvirju in luknje za vijake na notranjem okvirju z luknjami za vijake na srednjem okvirju.
2. Pritiskajte notranji okvir navzdol, dokler se ne zaskoči, in sicer tako, da začnete pri robu, ki je najbližje nosilcu V/I.
3. Znova namestite devet vijakov (M3x5), s katerimi je notranji okvir pritrjen na srednji okvir.

Po postopku

1. Ponovno namestite [stojalo](#).
2. Ponovno namestite [hrbtni pokrov](#).

Odstranjevanje kamere

OPOMBA: Preden začnete delo v notranjosti računalnika, preberite varnostne informacije, ki so bile priložene računalniku, in upoštevajte navodila v poglavju [Preden začnete delo v notranjosti računalnika](#). Ko končate delo v notranjosti računalnika, upoštevajte navodila v poglavju [Ko končate delo v notranjosti računalnika](#). Dodatne informacije o varnem delu najdete na domači strani za skladnost s predpisi na naslovu www.dell.com/regulatory_compliance.

Teme:

- [Pred postopkom](#)
- [Postopek](#)

Pred postopkom

1. Odstranite [hrbtni pokrov](#).
2. Odstranite [stojalo](#).
3. Odstranite [notranji okvir](#).

Postopek

1. Odstranite vijaka (M3x5), s katerima je sklop zaslona pritrjen na srednji okvir.
2. Dvignite sklop kamere z srednjega okvirja.
3. Odklopite kabel kamere (WEBCAM) s sklopa kamere.

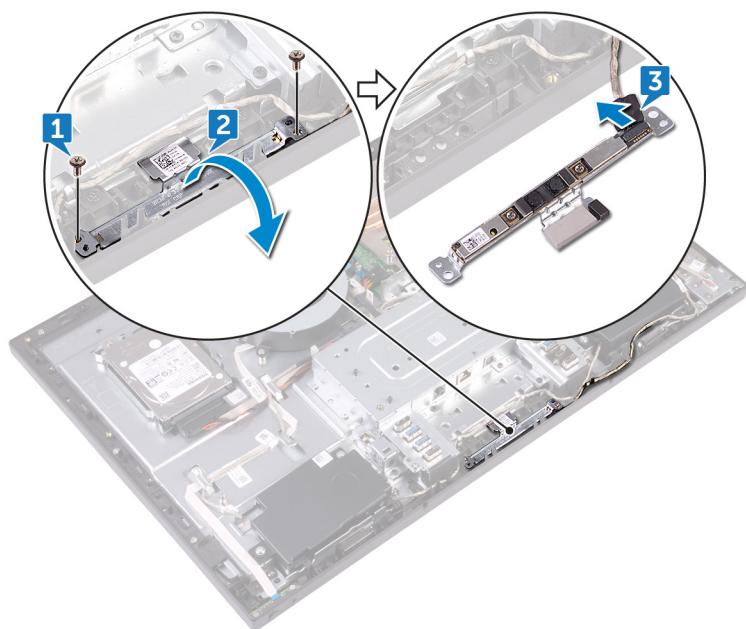

Ponovna namestititev kamere

OPOMBA: Preden začnete delo v notranjosti računalnika, preberite varnostne informacije, ki so bile priložene računalniku, in upoštevajte navodila v poglavju [Preden začnete delo v notranjosti računalnika](#). Ko končate delo v notranjosti računalnika, upoštevajte navodila v poglavju [Ko končate delo v notranjosti računalnika](#). Dodatne informacije o varnem delu najdete na domači strani za skladnost s predpisi na naslovu www.dell.com/regulatory_compliance.

Teme:

- [Postopek](#)
- [Po postopku](#)

Postopek

1. Kabel kamere (WEBCAM) priklopite v priključek kamere.
2. Obrnite sklop kamere in poravnajte luknje za vijake na sklopu kamere z luknjami za vijake na srednjem okvirju.
3. Znova namestite vijaka (M3x5), s katerima je sklop kamere pritrjen na srednji okvir.

Po postopku

1. Znova namestite [notranji okvir](#).
2. Ponovno namestite [stojalo](#).
3. Ponovno namestite [hrbtni pokrov](#).

Odstranjevanje mikrofonov

OPOMBA: Preden začnete delo v notranjosti računalnika, preberite varnostne informacije, ki so bile priložene računalniku, in upoštevajte navodila v poglavju [Preden začnete delo v notranjosti računalnika](#). Ko končate delo v notranjosti računalnika, upoštevajte navodila v poglavju [Ko končate delo v notranjosti računalnika](#). Dodatne informacije o varnem delu najdete na domači strani za skladnost s predpisi na naslovu www.dell.com/regulatory_compliance.

Teme:

- [Pred postopkom](#)
- [Postopek](#)

Pred postopkom

1. Odstranite [hrbtni pokrov](#).
2. Odstranite [stojalo](#).
3. Odstranite [notranji okvir](#).

Postopek

1. Odklopite kable mikrofonov (DMIC1) z modulov mikrofonov (4).
2. Odstranite štiri vijake (M2x4), s katerimi so moduli mikrofonov (4) pritrjeni na srednji okvir.
3. S plastičnim pisalom previdno dvignite module mikrofonov (4) iz rež na srednjem okvirju.

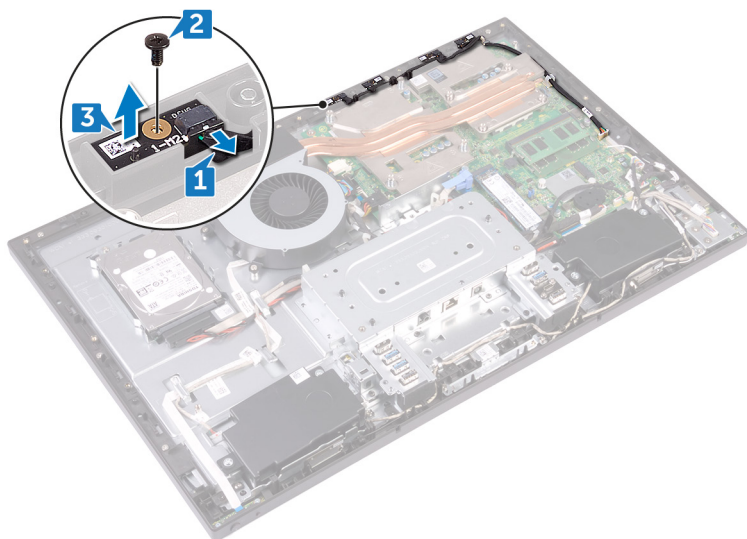

Vnovično nameščanje mikrofona

OPOMBA: Preden začnete delo v notranjosti računalnika, preberite varnostne informacije, ki so bile priložene računalniku, in upoštevajte navodila v poglavju [Preden začnete delo v notranjosti računalnika](#). Ko končate delo v notranjosti računalnika, upoštevajte navodila v poglavju [Ko končate delo v notranjosti računalnika](#). Dodatne informacije o varnem delu najdete na domači strani za skladnost s predpisi na naslovu www.dell.com/regulatory_compliance.

Teme:

- [Postopek](#)
- [Po postopku](#)

Postopek

1. Priključitev kabel mikrofonom (DMIC1) na module mikrofonom.
2. Poravnajte module mikrofonom (4) z režami na srednjem okvirju.
3. Napeljite kabel mikrofonom (DMIC1) skozi vodila na srednjem okvirju.
4. Znova namestite štiri vijake (M2x4), s katerimi je modul mikrofona pritrjen na srednji okvir.

Po postopku

1. Znova namestite [notranji okvir](#).
2. Ponovno namestite [stojalo](#).
3. Ponovno namestite [hrbtni pokrov](#).

Odstranjevanje plošče gumba za vklop

OPOMBA: Preden začnete delo v notranjosti računalnika, preberite varnostne informacije, ki so bile priložene računalniku, in upoštevajte navodila v poglavju [Preden začnete delo v notranjosti računalnika](#). Ko končate delo v notranjosti računalnika, upoštevajte navodila v poglavju [Ko končate delo v notranjosti računalnika](#). Dodatne informacije o varnem delu najdete na domači strani za skladnost s predpisi na naslovu www.dell.com/regulatory_compliance.

Teme:

- [Pred postopkom](#)
- [Postopek](#)

Pred postopkom

1. Odstranite [hrbtni pokrov](#).
2. Odstranite [stojalo](#).
3. Odstranite [notranji okvir](#).

Postopek

1. Odstranite dva vijaka (M2x3,5), s katerima je zaščita plošče gumba za vklop pritrjena na srednji okvir.
2. Potisnite in dvignite ploščo gumba za vklop s srednjega okvirja.
3. Odprite zaklep in odklopite kabel plošče gumba za vklop (OSDC1) iz reže na plošči gumba za vklop. Nato odstranite kabel plošče gumba za vklop (OSDC1) iz vodila na srednjem okvirju.

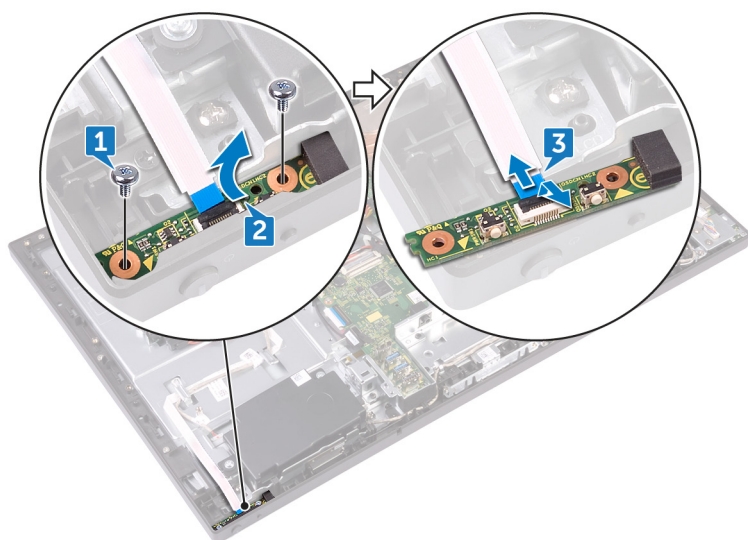

Namestitev plošče gumba za vklop

OPOMBA: Preden začnete delo v notranjosti računalnika, preberite varnostne informacije, ki so bile priložene računalniku, in upoštevajte navodila v poglavju [Preden začnete delo v notranjosti računalnika](#). Ko končate delo v notranjosti računalnika, upoštevajte navodila v poglavju [Ko končate delo v notranjosti računalnika](#). Dodatne informacije o varnem delu najdete na domači strani za skladnost s predpisi na naslovu www.dell.com/regulatory_compliance.

Teme:

- [Postopek](#)
- [Po postopku](#)

Postopek

1. Priklopite kabel plošče gumba za vklop (OSDC1) na ploščo gumba za vklop in napeljite kabel skozi vodilo na srednjem okvirju.
2. Poravnajte ploščo gumba za vklop z režo na srednjem okvirju in namestite ploščo gumba za vklop na srednji okvir.
3. Poravnajte luknje za vijake na plošči gumba za vklop z luknjami za vijake na srednjem okvirju.
4. Znova namestite vijaka (M2x3,5), s katerima je zaščita plošče gumba za vklop pritrjena na srednji okvir.

Po postopku

1. Znova namestite [notranji okvir](#).
2. Ponovno namestite [stojalo](#).
3. Ponovno namestite [hrbtni pokrov](#).

Odstranjevanje sprednjega okvirja

OPOMBA: Preden začnete delo v notranjosti računalnika, preberite varnostne informacije, ki so bile priložene računalniku, in upoštevajte navodila v poglavju [Preden začnete delo v notranjosti računalnika](#). Ko končate delo v notranjosti računalnika, upoštevajte navodila v poglavju [Ko končate delo v notranjosti računalnika](#). Dodatne informacije o varnem delu najdete na domači strani za skladnost s predpisi na naslovu www.dell.com/regulatory_compliance.

Teme:

- [Pred postopkom](#)
- [Postopek](#)

Pred postopkom

1. Odstranite [hrbtni pokrov](#).
2. Odstranite [stojalo](#).
3. Odstranite [notranji okvir](#).
4. Odstranite [kadero](#).

Postopek

1. Odstranite štiri vijake (M3x5,6 »Step-type«), s katerimi je sprednji okvir pritrjen na srednji okvir.



2. Dvignite računalnik in ga zadržite pod kotom.
3. Sprostite deset zaklepov, s katerimi je sprednji okvir pritrjen na sklop zaslona.

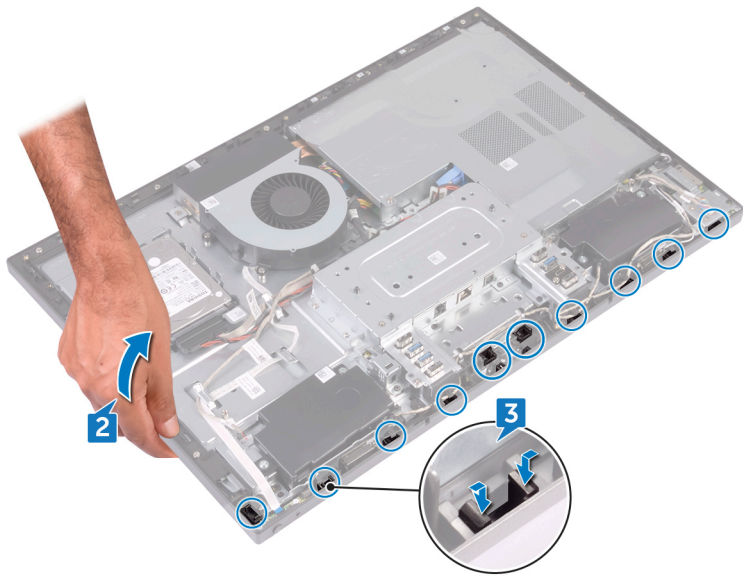

4. Previdno dvignite sprednji okvir s sklopa zaslona.

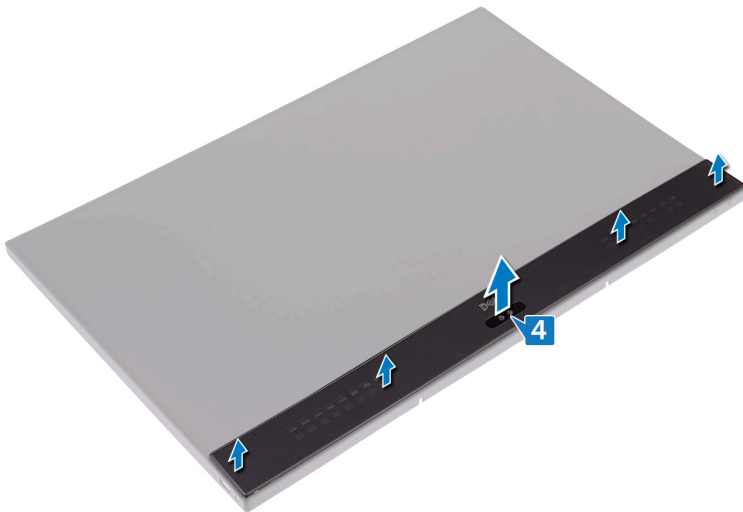

Ponovna namestitev sprednjega okvirja

OPOMBA: Preden začnete delo v notranjosti računalnika, preberite varnostne informacije, ki so bile priložene računalniku, in upoštevajte navodila v poglavju [Preden začnete delo v notranjosti računalnika](#). Ko končate delo v notranjosti računalnika, upoštevajte navodila v poglavju [Ko končate delo v notranjosti računalnika](#). Dodatne informacije o varnem delu najdete na domači strani za skladnost s predpisi na naslovu www.dell.com/regulatory_compliance.

Teme:

- [Postopek](#)
- [Po postopku](#)

Postopek

1. Poravnajte zapahahe na sprednjem okvirju z režami na srednjem okvirju in potisnite sprednji okvir na mesto, da se zaskoči.
2. Znova namestite štiri vijake (M3x5,6 »Step-type«), s katerimi je sprednji okvir pritrjen na srednji okvir.

Po postopku

1. Ponovno namestite [kamero](#).
2. Znova namestite [notranji okvir](#).
3. Ponovno namestite [stojalo](#).
4. Ponovno namestite [hrbtni pokrov](#).

Odstranjevanje zaščite matične plošče

OPOMBA: Preden začnete delo v notranjosti računalnika, preberite varnostne informacije, ki so bile priložene računalniku, in upoštevajte navodila v poglavju [Preden začnete delo v notranjosti računalnika](#). Ko končate delo v notranjosti računalnika, upoštevajte navodila v poglavju [Ko končate delo v notranjosti računalnika](#). Dodatne informacije o varnem delu najdete na domači strani za skladnost s predpisi na naslovu www.dell.com/regulatory_compliance.

Teme:

- [Pred postopkom](#)
- [Postopek](#)

Pred postopkom

Odstranite [hrbtni pokrov](#).

Postopek

1. Odstranite pet vijakov (M3x5), s katerimi je sistemska plošča pritrjena na srednji okvir.
2. Dvignite zaščito sistemske plošče s srednjega okvirja.

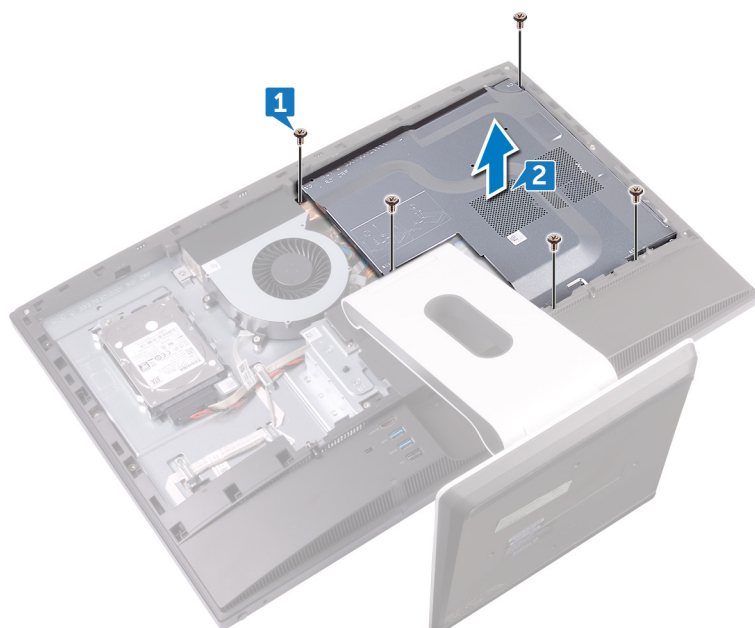

Ponovna namestitev zaščite matične plošče

OPOMBA: Preden začnete delo v notranjosti računalnika, preberite varnostne informacije, ki so bile priložene računalniku, in upoštevajte navodila v poglavju [Preden začnete delo v notranjosti računalnika](#). Ko končate delo v notranjosti računalnika, upoštevajte navodila v poglavju [Ko končate delo v notranjosti računalnika](#). Dodatne informacije o varnem delu najdete na domači strani za skladnost s predpisi na naslovu www.dell.com/regulatory_compliance.

Teme:

- [Postopek](#)
- [Po postopku](#)

Postopek

1. Poravnajte luknje za vijake na zaščiti sistemske plošče z luknjami za vijake na srednjem okvirju.
2. Namestite pet vijakov (M3x5), s katerimi je sistemska plošča pritrjena na srednji okvir.

Po postopku

Ponovno namestite [hrbtni pokrov](#).

Odstranjevanje ventilatorja ohišja

OPOMBA: Preden začnete delo v notranjosti računalnika, preberite varnostne informacije, ki so bile priložene računalniku, in upoštevajte navodila v poglavju [Preden začnete delo v notranjosti računalnika](#). Ko končate delo v notranjosti računalnika, upoštevajte navodila v poglavju [Ko končate delo v notranjosti računalnika](#). Dodatne informacije o varnem delu najdete na domači strani za skladnost s predpisi na naslovu www.dell.com/regulatory_compliance.

Teme:

- [Pred postopkom](#)
- [Postopek](#)

Pred postopkom

1. Odstranite [hrbtni pokrov](#).
2. Odstranite [zaščito systemske plošče](#).

Postopek

1. Napajalni kabel ventilatorja (FAN_SYS) odklopite iz priključka na sistemski plošči.
2. Odstranite tri vijake (M3x5), s katerimi je ventilator ohišja pritrjen na srednji okvir.
3. Dvignite ventilator ohišja s srednjega okvirja.

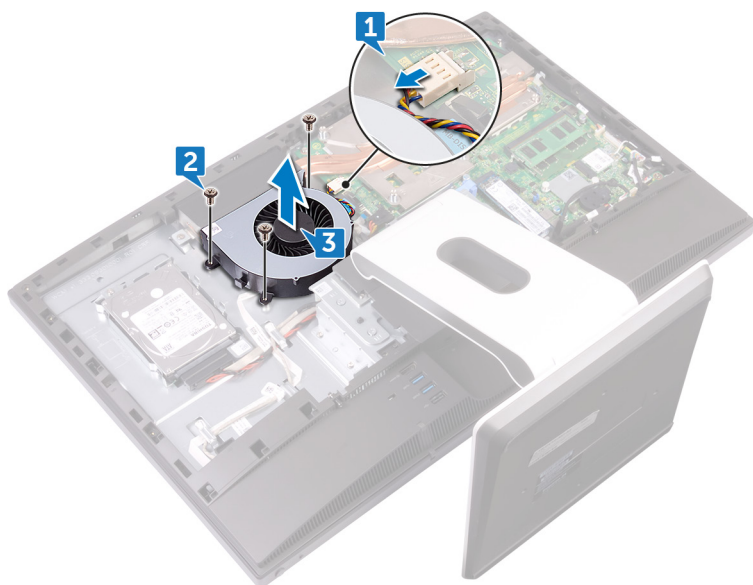

Ponovna namestitev ventilatorja ohišja

OPOMBA: Preden začnete delo v notranjosti računalnika, preberite varnostne informacije, ki so bile priložene računalniku, in upoštevajte navodila v poglavju [Preden začnete delo v notranjosti računalnika](#). Ko končate delo v notranjosti računalnika, upoštevajte navodila v poglavju [Ko končate delo v notranjosti računalnika](#). Dodatne informacije o varnem delu najdete na domači strani za skladnost s predpisi na naslovu www.dell.com/regulatory_compliance.

Teme:

- [Postopek](#)
- [Po postopku](#)

Postopek

1. Luknje za vijake na ventilatorju ohišja poravnajte z luknjami za vijake na srednjem okvirju.
2. Znova namestite tri vijake (M3x5), s katerimi je ventilator ohišja pritrjen na srednji okvir.
3. Vključite kabel za napajanje ventilatorja v sistemsko ploščo.

Po postopku

1. Ponovno namestite [zaščito systemske plošče](#).
2. Ponovno namestite [hrbtni pokrov](#).

Odstranjevanje zvočnikov

OPOMBA: Preden začnete delo v notranjosti računalnika, preberite varnostne informacije, ki so bile priložene računalniku, in upoštevajte navodila v poglavju [Preden začnete delo v notranjosti računalnika](#). Ko končate delo v notranjosti računalnika, upoštevajte navodila v poglavju [Ko končate delo v notranjosti računalnika](#). Dodatne informacije o varnem delu najdete na domači strani za skladnost s predpisi na naslovu www.dell.com/regulatory_compliance.

Teme:

- [Pred postopkom](#)
- [Postopek](#)

Pred postopkom

1. Odstranite [hrbtni pokrov](#).
2. Odstranite [stojalo](#).
3. Odstranite [notranji okvir](#).
4. Odstranite [zaščito systemske plošče](#).

Postopek

1. Odklopite kabel stranske plošče V/I (MB-SUSBC) s systemske plošče in ga odstranite iz vodila na srednjem okvirju.
2. Odklopite kabel zvočnika (SPEAKER) s systemske plošče in ga odstranite iz vodila na srednjem okvirju.
3. Odstranite štiri vijake (M3x4 s polokroglo glavo s prirobnico), s katerimi sta zvočnika pritrjena na srednji okvir.
4. Odstranite kabel zvočnikov (SPEAKER) iz vodila na nosilcu V/I.
5. Dvignite zvočnika skupaj s kablom s srednjega okvirja.

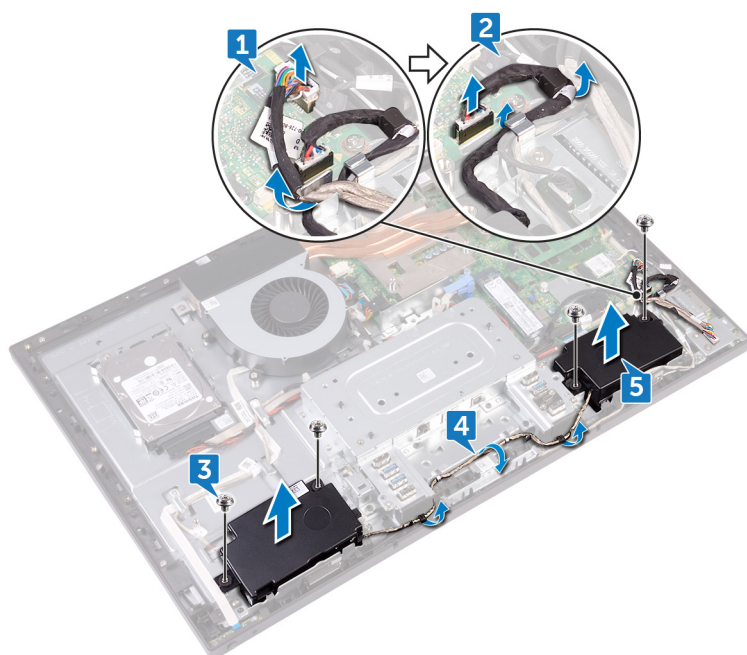

Ponovna namestitvev zvočnikov

OPOMBA: Preden začnete delo v notranjosti računalnika, preberite varnostne informacije, ki so bile priložene računalniku, in upoštevajte navodila v poglavju [Preden začnete delo v notranjosti računalnika](#). Ko končate delo v notranjosti računalnika, upoštevajte navodila v poglavju [Ko končate delo v notranjosti računalnika](#). Dodatne informacije o varnem delu najdete na domači strani za skladnost s predpisi na naslovu www.dell.com/regulatory_compliance.

Teme:

- [Postopek](#)
- [Po postopku](#)

Postopek

1. Poravnajte luknje za vijake na zvočnikih z luknjami za vijake na srednjem okviru.
2. Kabel zvočnikov (SPEAKER) napeljite skozi vodilo na nosilcu V/I.
3. Znova namestite štiri vijake (M3x4 s polokroglo glavo s prirobnico), s katerimi sta zvočnika pritrjena na srednji okvir.
4. Znova priklopite kabel zvočnika (SPEAKER) na sistemsko ploščo in ga napeljite skozi vodilo na srednjem okvirju.
5. Znova priklopite kabel stranske plošče V/I (MB-SUSBC) na sistemsko ploščo in ga napeljite skozi vodilo na srednjem okvirju.

Po postopku

1. Ponovno namestite [zaščito sistemske plošče](#).
2. Znova namestite [notranji okvir](#).
3. Ponovno namestite [stojalo](#).
4. Ponovno namestite [hrbtni pokrov](#).

Odstranjevanje stranske plošče V/I

OPOMBA: Preden začnete delo v notranjosti računalnika, preberite varnostne informacije, ki so bile priložene računalniku, in upoštevajte navodila v poglavju [Preden začnete delo v notranjosti računalnika](#). Ko končate delo v notranjosti računalnika, upoštevajte navodila v poglavju [Ko končate delo v notranjosti računalnika](#). Dodatne informacije o varnem delu najdete na domači strani za skladnost s predpisi na naslovu www.dell.com/regulatory_compliance.

Teme:

- [Pred postopkom](#)
- [Postopek](#)

Pred postopkom

1. Odstranite [hrbtni pokrov](#).
2. Odstranite [stojalo](#).
3. Odstranite [notranji okvir](#).
4. Odstranite [zaščito systemske plošče](#).

Postopek

Preden opravite naslednji postopek odstranjevanja, odklopite in odstranite iz vodil te kable:

- Antenske kable iz brezžične kartice.
 - Kabel zvočnika (SPEAKER) iz systemske plošče.
 - Kabel kamere (WEBCAM) iz systemske plošče.
1. Odklopite kabel stranske plošče V/I (MB-SUSBC) iz stranske plošče V/I.
 2. Odklopite kabel bralnika predstavnostnih kartic (SDRDC1) iz plošče bralnika predstavnostnih kartic.
 3. Odstranite kabla stranske plošče V/I in bralnika predstavnostnih kartic (MB-SUSBC in SDRDC1) iz vodil na srednjem okvirju.
 4. Odstranite dva vijaka (M3x5), s katerima je V/I-nosilec pritrjen na srednji okvir.
 5. Dvignite nosilec stranske plošče V/I s srednjega okvirja.

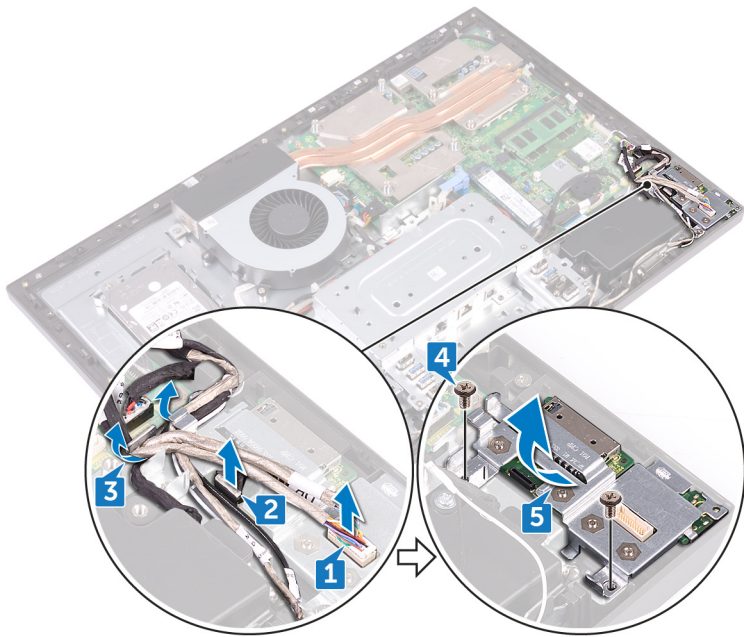

6. Odstranite štiri vijake (M3x5), s katerimi sta stranska V/I-plošča in bralnik pomnilniških kartic pritrjena na stranski V/I-nosilec.
7. Potisnite in dvignite stransko ploščo V/I iz nosilca stranske plošče V/I.
8. Dvignite ploščo bralnika predstavnostnih kartic iz nosilca stranske plošče V/I.

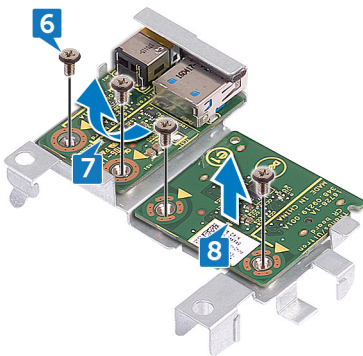

Vnovično nameščanje stranske plošče V/I

OPOMBA: Preden začnete delo v notranjosti računalnika, preberite varnostne informacije, ki so bile priložene računalniku, in upoštevajte navodila v poglavju [Preden začnete delo v notranjosti računalnika](#). Ko končate delo v notranjosti računalnika, upoštevajte navodila v poglavju [Ko končate delo v notranjosti računalnika](#). Dodatne informacije o varnem delu najdete na domači strani za skladnost s predpisi na naslovu www.dell.com/regulatory_compliance.

Teme:

- [Postopek](#)
- [Po postopku](#)

Postopek

Ko opravite postopek zamenjave – če ste odklopili te kable in jih odstranili med postopkom odstranjevanja –, znova priklopite in napeljite skozi ustrezna vodila te kable:

- Antenske kable iz brezžične kartice.
 - Kabel zvočnika (SPEAKER) v sistemsko ploščo.
 - Kabel kamere (WEBCAM) v sistemsko ploščo.
1. Znova namestite ploščo bralnika predstavnostnih kartic in stransko ploščo V/I, pri tem pa poravnajte luknje za vijake z luknjami za vijake na nosilcu stranske plošče V/I.
 2. Znova namestite štiri vijake (M3x5), s katerimi sta stranska V/I-plošča in bralnik pomnilniških kartic pritrjena na stranski V/I-nosilec.
 3. Znova namestite nosilec stranske plošče V/I, pri tem pa poravnajte vodilne zatiče in luknje za vijake z ustreznimi režami in luknjami za vijake na srednjem okvirju.
 4. Znova namestite vijaka (M3x5), s katerima je stranski V/I-nosilec pritrjen na srednji okvir.
 5. Napeljite kable stranske plošče V/I in bralnika predstavnostnih kartic (MB-SUSBC in SDRDC1) skozi vodila na srednjem okvirju.
 6. Priključite kabel stranske plošče V/I (MB-SUSBC) na stransko ploščo V/I.
 7. Priključite kabel bralnika predstavnostnih kartic (SDRDC1) na ploščo bralnika predstavnostnih kartic.

Po postopku

1. Ponovno namestite [zaščito systemske plošče](#).
2. Znova namestite [notranji okvir](#).
3. Ponovno namestite [stojalo](#).
4. Ponovno namestite [hrbtjni pokrov](#).

Odstranjevanje gumbne baterije

OPOMBA: Preden začnete delo v notranjosti računalnika, preberite varnostne informacije, ki so bile priložene računalniku, in upoštevajte navodila v poglavju [Preden začnete delo v notranjosti računalnika](#). Ko končate delo v notranjosti računalnika, upoštevajte navodila v poglavju [Ko končate delo v notranjosti računalnika](#). Dodatne informacije o varnem delu najdete na domači strani za skladnost s predpisi na naslovu www.dell.com/regulatory_compliance.

POZOR: Ko odstranite gumbasto baterijo, vse nastavitve programa za nastavitev BIOS ponastavite na privzete nastavitve. Priporočamo, da pred odstranitvijo gumbaste baterije zabeležite nastavitve programa za nastavitev BIOS.

Teme:

- [Pred postopkom](#)
- [Postopek](#)

Pred postopkom

1. Odstranite [hrbtni pokrov](#).
2. Odstranite [zaščito systemske plošče](#).

Postopek

1. Povlecite gumijasti pokrovček gumbaste baterije s systemske plošče.
2. S plastičnim peresom pritisnite kovinsko zaponko. Nato previdno privzdignite in dvignite gumbasto baterijo z nosilca gumbaste baterije na systemski plošči.

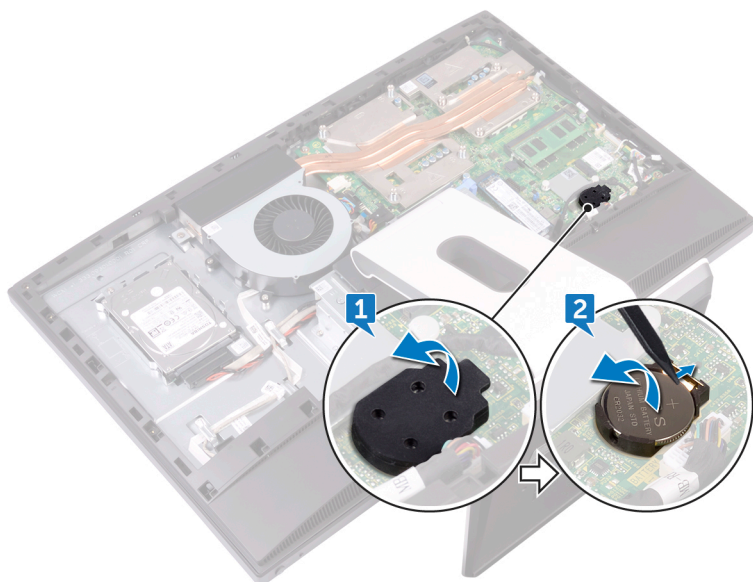

Ponovna namestitvev gumbne baterije

OPOMBA: Preden začnete delo v notranjosti računalnika, preberite varnostne informacije, ki so bile priložene računalniku, in upoštevajte navodila v poglavju [Preden začnete delo v notranjosti računalnika](#). Ko končate delo v notranjosti računalnika, upoštevajte navodila v poglavju [Ko končate delo v notranjosti računalnika](#). Dodatne informacije o varnem delu najdete na domači strani za skladnost s predpisi na naslovu www.dell.com/regulatory_compliance.

Teme:

- [Postopek](#)
- [Po postopku](#)

Postopek

1. Novo gumbasto baterijo vstavite v ležišče za baterijo na sistemski plošči tako, da je pozitivna stran obrnjena navzgor, in nato baterijo pritisnite na mesto.
2. Pritrdite gumijasti pokrovček gumbaste baterije na njeno pozitivno stran.

Po postopku

1. Ponovno namestite [zaščitno sistemске plošče](#).
2. Ponovno namestite [hrbtni pokrov](#).

Odstranjevanje pomnilniških modulov

OPOMBA: Preden začnete delo v notranjosti računalnika, preberite varnostne informacije, ki so bile priložene računalniku, in upoštevajte navodila v poglavju [Preden začnete delo v notranjosti računalnika](#). Ko končate delo v notranjosti računalnika, upoštevajte navodila v poglavju [Ko končate delo v notranjosti računalnika](#). Dodatne informacije o varnem delu najdete na domači strani za skladnost s predpisi na naslovu www.dell.com/regulatory_compliance.

Teme:

- [Pred postopkom](#)
- [Postopek](#)

Pred postopkom

1. Odstranite [hrbtni pokrov](#).
2. Odstranite [zaščito systemske plošče](#).

Postopek

1. Poiščite pomnilniške module na sistemski plošči.

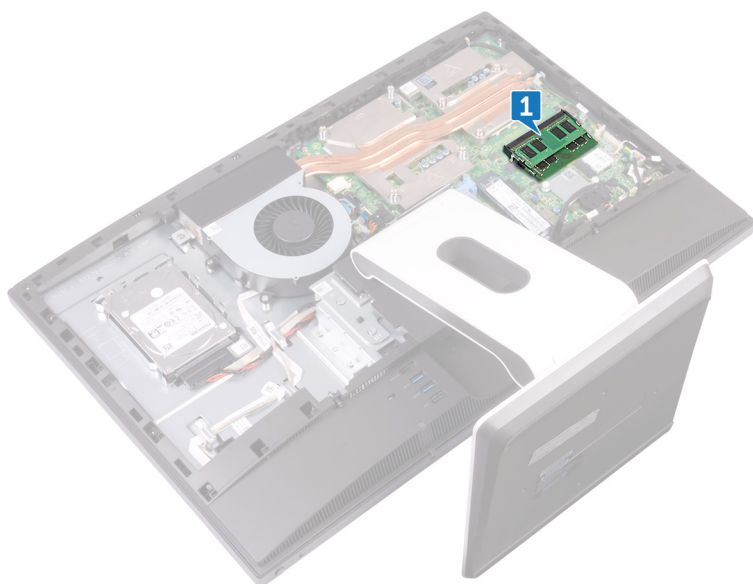

2. S konicami prstov razširite pritrdilni sponki na vsaki strani reže pomnilniškega modula, dokler pomnilniški modul ne izskoči.
3. Pomnilniški modul potisnite in odklopite iz reže pomnilniškega modula.

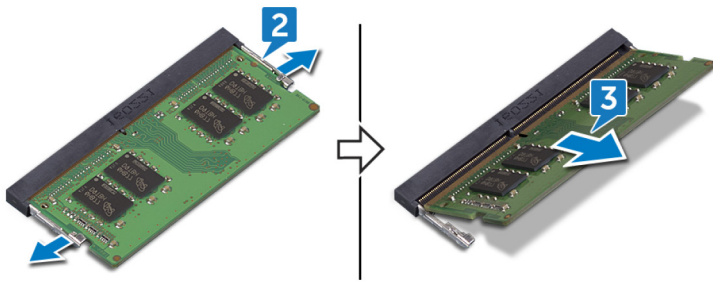

Ponovna namestitev pomnilniških modulov

OPOMBA: Preden začnete delo v notranjosti računalnika, preberite varnostne informacije, ki so bile priložene računalniku, in upoštevajte navodila v poglavju [Preden začnete delo v notranjosti računalnika](#). Ko končate delo v notranjosti računalnika, upoštevajte navodila v poglavju [Ko končate delo v notranjosti računalnika](#). Dodatne informacije o varnem delu najdete na domači strani za skladnost s predpisi na naslovu www.dell.com/regulatory_compliance.

Teme:

- [Postopek](#)
- [Po postopku](#)

Postopek

1. Poravnajte zarezo na pomnilniškem modulu z jezičkom na reži pomnilniškega modula.
2. Pomnilniški modul pod kotom čvrsto potisnite v režo.
3. Pomnilniški modul potisnite navzdol, da se zaskoči na svoje mesto.

OPOMBA: Če ne slišite klika, pomnilniški modul odstranite in ga ponovno namestite.

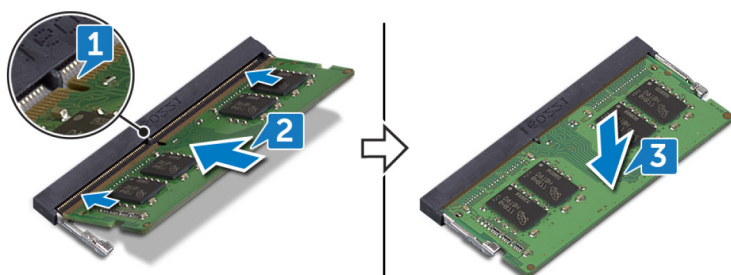

Po postopku

1. Ponovno namestite [zaščitno sistemsko ploščo](#).
2. Ponovno namestite [hrbtni pokrov](#).

Odstranjevanje pogona SSD

OPOMBA: Preden začnete delo v notranjosti računalnika, preberite varnostne informacije, ki so bile priložene računalniku, in upoštevajte navodila v poglavju [Preden začnete delo v notranjosti računalnika](#). Ko končate delo v notranjosti računalnika, upoštevajte navodila v poglavju [Ko končate delo v notranjosti računalnika](#). Dodatne informacije o varnem delu najdete na domači strani za skladnost s predpisi na naslovu www.dell.com/regulatory_compliance.

POZOR: Polprevodniški pogoni so občutljivi. Pri delu z njimi bodite zelo previdni.

POZOR: Polprevodniškega pogona ne odstranjajte, ko je računalnik vklopljen ali v stanju spanja, saj lahko v nasprotnem primeru izgubite podatke.

Teme:

- [Pred postopkom](#)
- [Postopek](#)

Pred postopkom

1. Odstranite [hrbtni pokrov](#).
2. Odstranite [zaščito sistemske plošče](#).

Postopek

1. Na sistemski plošči poiščite pogon SSD.

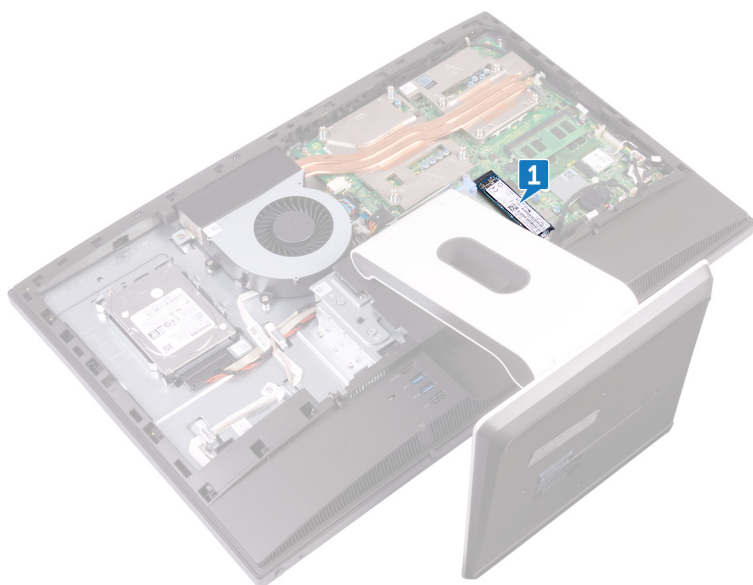

2. Odstranite vijak (M2x3,5), s katerim je pogon SSD pritrjen na sistemsko ploščo.
3. Polprevodniški pogon potisnite in odstranite iz reže za polprevodniški pogon.

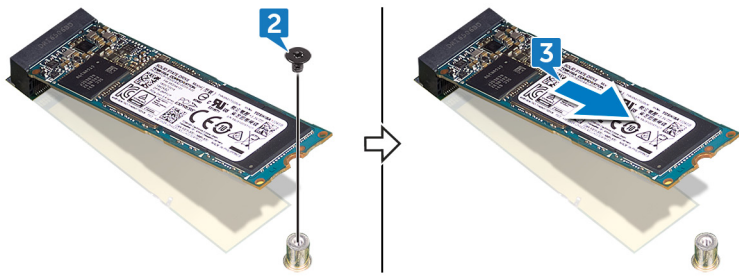

Ponovna namestitev SSD pogona

OPOMBA: Preden začnete delo v notranjosti računalnika, preberite varnostne informacije, ki so bile priložene računalniku, in upoštevajte navodila v poglavju [Preden začnete delo v notranjosti računalnika](#). Ko končate delo v notranjosti računalnika, upoštevajte navodila v poglavju [Ko končate delo v notranjosti računalnika](#). Dodatne informacije o varnem delu najdete na domači strani za skladnost s predpisi na naslovu www.dell.com/regulatory_compliance.

POZOR: Polprevodniški pogoni so občutljivi. Pri delu z njimi bodite zelo previdni.

Teme:

- [Postopek](#)
- [Po postopku](#)

Postopek

1. Poravnajte zarezo na sklopu SSD pogona z jezičkom na reži SSD pogona.
2. Potisnite pogon SSD v režo pogona SSD.
3. Znova namestite vijak (M2x3,5), s katerim je pogon SSD pritrjen na sistemsko ploščo.

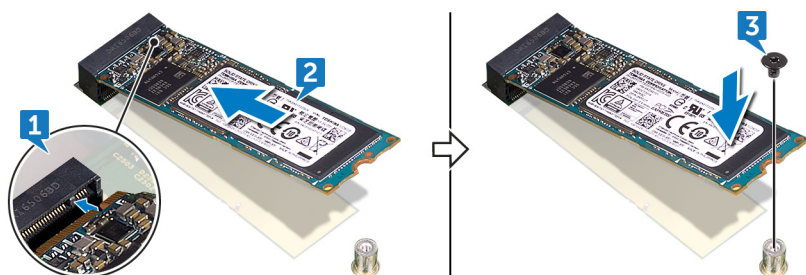

Po postopku

1. Ponovno namestite [zaščito systemske plošče](#).
2. Ponovno namestite [hrbtni pokrov](#).

Odstranjevanje brezžične kartice

OPOMBA: Preden začnete delo v notranjosti računalnika, preberite varnostne informacije, ki so bile priložene računalniku, in upoštevajte navodila v poglavju [Preden začnete delo v notranjosti računalnika](#). Ko končate delo v notranjosti računalnika, upoštevajte navodila v poglavju [Ko končate delo v notranjosti računalnika](#). Dodatne informacije o varnem delu najdete na domači strani za skladnost s predpisi na naslovu www.dell.com/regulatory_compliance.

Teme:

- [Pred postopkom](#)
- [Postopek](#)

Pred postopkom

1. Odstranite [hrbtni pokrov](#).
2. Odstranite [zaščito systemske plošče](#).

Postopek

1. Na sistemski plošči poiščite brezžično kartico.

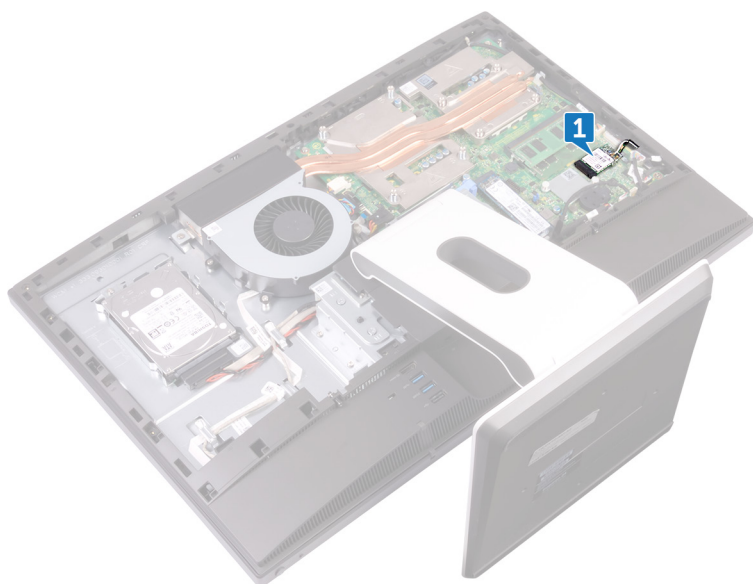

2. Odstranite vijak (M2x3,5), s katerim je brezžična kartica pritrjena na sistemsko ploščo.
3. Dvignite zaščito brezžične kartice s systemske plošče.
4. Antenska kabla izključite iz brezžične kartice.
5. Potisnite in odstranite brezžično kartico iz reže za brezžično kartico.

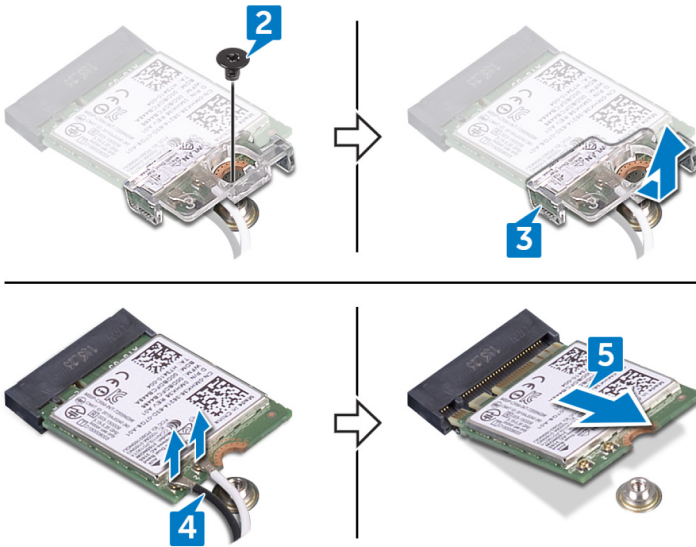

Ponovna namestitev brezžične kartice

OPOMBA: Preden začnete delo v notranjosti računalnika, preberite varnostne informacije, ki so bile priložene računalniku, in upoštevajte navodila v poglavju [Preden začnete delo v notranjosti računalnika](#). Ko končate delo v notranjosti računalnika, upoštevajte navodila v poglavju [Ko končate delo v notranjosti računalnika](#). Dodatne informacije o varnem delu najdete na domači strani za skladnost s predpisi na naslovu www.dell.com/regulatory_compliance.

Teme:

- [Postopek](#)
- [Po postopku](#)

Postopek

POZOR: Ne postavljajte kablov pod brezžično kartico, da je ne poškodujete.

1. Zarezo na brezžični kartici poravnajte z jezičkom na reži za brezžično kartico in nato potisnite brezžično kartico v režo za brezžično kartico.
2. Antenske kable priključite na brezžično kartico.
Spodnja tabela prikazuje barve antenskih kablov za brezžično kartico, ki jo podpira vaš računalnik:

Tabela 2. : Barvna shema brezžične kartice

Priključki na brezžični kartici	Barva antenskega kabla
Glavni (bel trikotnik)	Bela
Pomožni (črn trikotnik)	Črna

3. Pritisnite drugi konec brezžične kartice in poravnajte luknjo za vijak na zaščiti brezžične kartice in brezžično kartico z luknjo za vijak na sistemski plošči.
4. Namestite vijak (M2x3,5), s katerim sta nosilec brezžične kartice in brezžična kartica pritrjena na sistemsko ploščo.

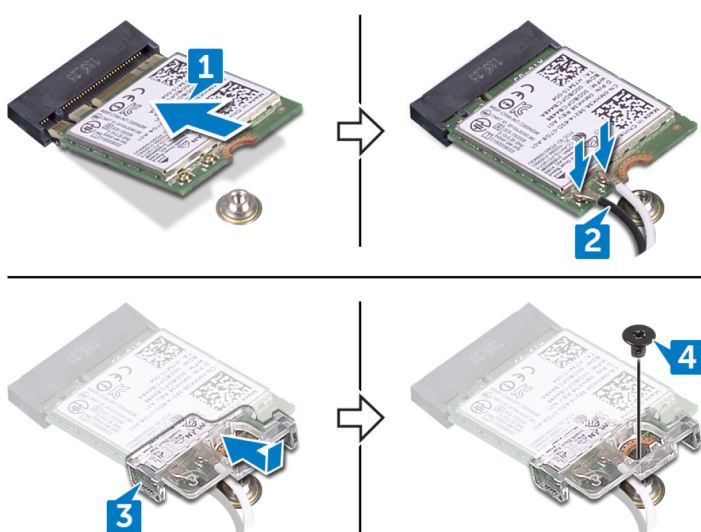

Po postopku

1. Ponovno namestite [zaščito sistemske plošče](#).
2. Ponovno namestite [hrbtni pokrov](#).

Odstranjevanje hladilnika procesorja

OPOMBA: Preden začnete delo v notranjosti računalnika, preberite varnostne informacije, ki so bile priložene računalniku, in upoštevajte navodila v poglavju [Preden začnete delo v notranjosti računalnika](#). Ko končate delo v notranjosti računalnika, upoštevajte navodila v poglavju [Ko končate delo v notranjosti računalnika](#). Dodatne informacije o varnem delu najdete na domači strani za skladnost s predpisi na naslovu www.dell.com/regulatory_compliance.

POZOR: Če želite, da bo hlajenje procesorja čim bolj učinkovito, se ne dotikajte območja za odvajanje toplote na hladilnem telesu procesorja. Olja na vaši koži lahko zmanjšajo sposobnost termalne paste za odvajanje toplote.

Teme:

- [Pred postopkom](#)
- [Postopek za računalnike z ločeno grafično kartico](#)

Pred postopkom

1. Odstranite [hrbtni pokrov](#).
2. Odstranite [zaščito sistemske plošče](#).

Postopek za računalnike z ločeno grafično kartico

OPOMBA: Odvisno od naročene konfiguracije se lahko prikaz hladilnika procesorja in število vijakov razlikujejo.

1. V zaporedju (označenem na hladilniku) odvijte zaskočne vijake, s katerimi je hladilnik procesorja pritrjen na sistemsko ploščo.
2. Toplotni odvod procesorja dvignite z matične plošče.

OPOMBA: Računalnikom, ki podpirajo konfiguracijo grafične kartice AMD Radeon RX560, je priloženih 9 zaskočnih vijakov.

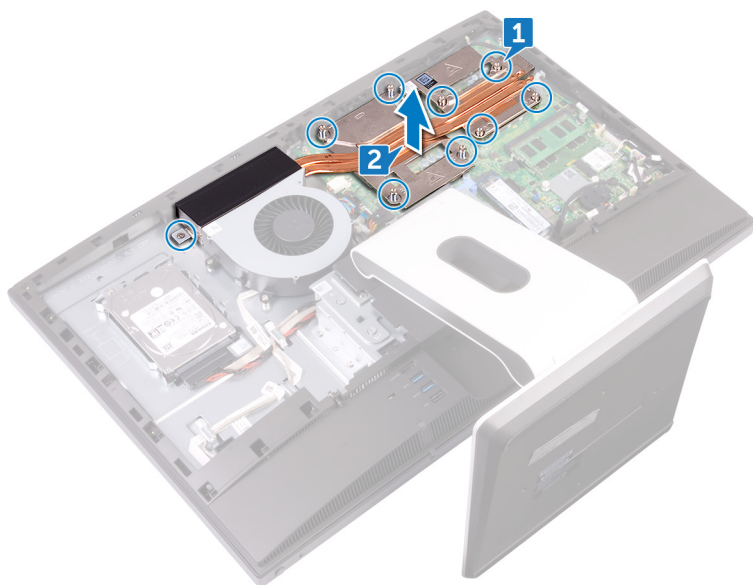

OPOMBA: Računalnikom, ki so opremljeni samo z integriranimi grafičnimi procesorji, je priloženih 5 zaskočnih vijakov.

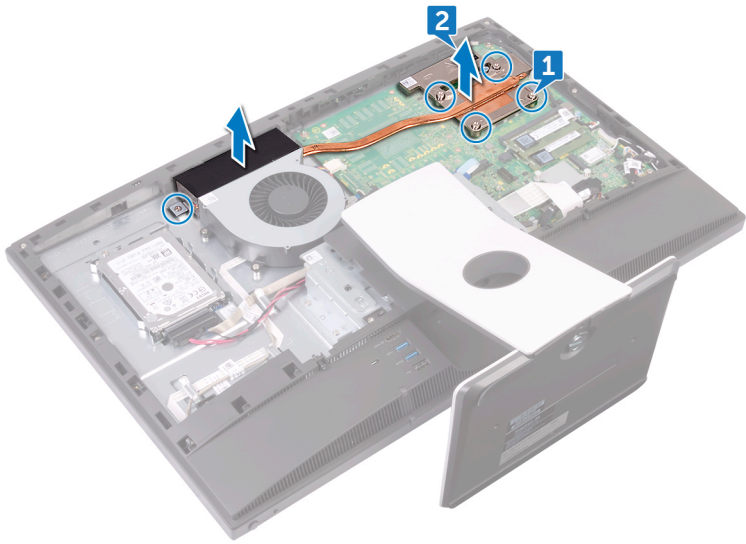

Ponovna namestitvev hladilnika procesorja

OPOMBA: Preden začnete delo v notranjosti računalnika, preberite varnostne informacije, ki so bile priložene računalniku, in upoštevajte navodila v poglavju [Preden začnete delo v notranjosti računalnika](#). Ko končate delo v notranjosti računalnika, upoštevajte navodila v poglavju [Ko končate delo v notranjosti računalnika](#). Dodatne informacije o varnem delu najdete na domači strani za skladnost s predpisi na naslovu www.dell.com/regulatory_compliance.

POZOR: Če želite, da bo hlajenje procesorja čim bolj učinkovito, se ne dotikajte območja za odvajanje toplote na hladilnem telesu procesorja. Olja na vaši koži lahko zmanjšajo sposobnost termalne paste za odvajanje toplote.

Teme:

- [Postopek](#)
- [Po postopku](#)

Postopek

1. Poravnajte zaskočne vijake na toplotnem odvodu procesorja z luknjami za vijake na matični plošči.
2. Po vrsti (kot je prikazano na hladilniku procesorja) privijte zaskočne vijake, s katerimi je hladilnik procesorja pritrjen na sistemsko ploščo.

Po postopku

1. Ponovno namestite [zaščitno sistemsko ploščo](#).
2. Ponovno namestite [hrbtni pokrov](#).

Odstranjevanje procesorja

OPOMBA: Preden začnete delo v notranjosti računalnika, preberite varnostne informacije, ki so bile priložene računalniku, in upoštevajte navodila v poglavju [Preden začnete delo v notranjosti računalnika](#). Ko končate delo v notranjosti računalnika, upoštevajte navodila v poglavju [Ko končate delo v notranjosti računalnika](#). Dodatne informacije o varnem delu najdete na domači strani za skladnost s predpisi na naslovu www.dell.com/regulatory_compliance.

Teme:

- [Pred postopkom](#)
- [Postopek](#)

Pred postopkom

1. Odstranite [hrbtni pokrov](#).
2. Odstranite [zaščito sistemske plošče](#).
3. Odstranite [hladilnik procesorja](#).

Postopek

1. Na sistemski plošči poiščite procesor.

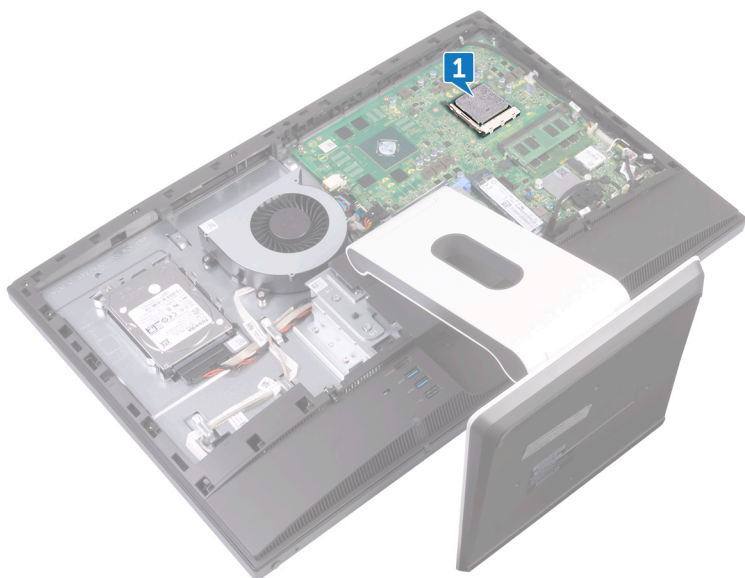

2. Pritisnite sprostitveno ročico navzdol in nato navzven, da jo s tem sprostite iz varnostnega jezička.
3. Popolnoma dvignite sprostitveno ročico, da odklenete procesor.
4. Previdno dvignite procesor in ga odstranite s podnožja.

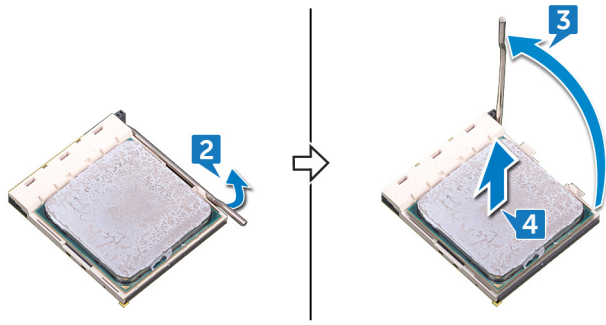

Zamenjava procesorja

OPOMBA: Preden začnete delo v notranjosti računalnika, preberite varnostne informacije, ki so bile priložene računalniku, in upoštevajte navodila v poglavju [Preden začnete delo v notranjosti računalnika](#). Ko končate delo v notranjosti računalnika, upoštevajte navodila v poglavju [Ko končate delo v notranjosti računalnika](#). Dodatne informacije o varnem delu najdete na domači strani za skladnost s predpisi na naslovu www.dell.com/regulatory_compliance.

POZOR: Če zamenjate procesor ali hladilno telo, s priloženo termalno pasto zagotovite toplotno prevodnost.

OPOMBA: Novemu procesorju je pri dostavi v paketu priložena termalna obloga. V nekaterih primerih je pri dostavi termalna obloga na procesor že nameščena.

Teme:

- [Postopek](#)
- [Po postopku](#)

Postopek

1. Sprostitutvena ročica na podnožju procesorja mora biti povsem razširjena v odprtem položaju.

POZOR: Vogal nožice 1 procesorja ima trikotnik, ki se poravnava s trikotnikom na vogalu nožice 1 na podnožju procesorja. Če je procesor pravilno nameščen, so vsi štirje vogali poravnani na enako višino. Če je eden ali več vogalov procesorja višjih od drugih, procesor ni pravilno vstavljen.

2. Poravnajte zareze na procesorju z jezički na podnožju procesorja, nato procesor položite v podnožje procesorja.

POZOR: Zagotovite, da je zareza pokrova procesorja pod izravnalno linijo.

3. Ko je procesor v celoti nameščen v podnožje, zaprite pokrov procesorja.

4. Sprostitutveno ročico zasučite navzdol in jo položite pod jeziček na pokrovu procesorja.

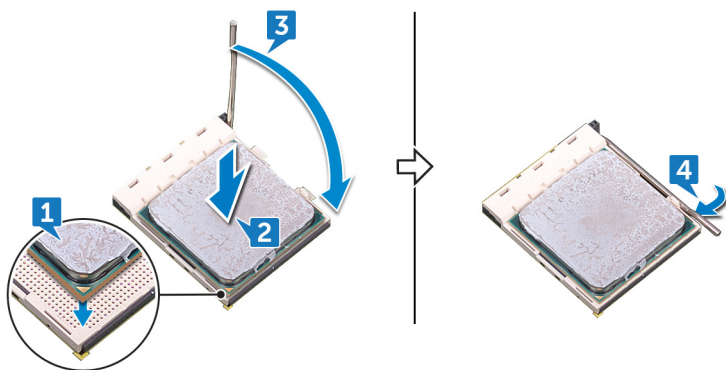

Po postopku

1. Ponovno namestite [hladilnik procesorja](#).
2. Ponovno namestite [zaščito systemske plošče](#).
3. Ponovno namestite [hrbtini pokrov](#).

Odstranjevanje nosilca V/I

OPOMBA: Preden začnete delo v notranjosti računalnika, preberite varnostne informacije, ki so bile priložene računalniku, in upoštevajte navodila v poglavju [Preden začnete delo v notranjosti računalnika](#). Ko končate delo v notranjosti računalnika, upoštevajte navodila v poglavju [Ko končate delo v notranjosti računalnika](#). Dodatne informacije o varnem delu najdete na domači strani za skladnost s predpisi na naslovu www.dell.com/regulatory_compliance.

Teme:

- [Pred postopkom](#)
- [Postopek](#)

Pred postopkom

1. Odstranite [hrbtni pokrov](#).
2. Odstranite [stojalo](#).
3. Odstranite [notranji okvir](#).

Postopek

1. Odstranite devet vijakov (M3x5), s katerimi je V/I-nosilec pritrjen na srednji okvir.
2. Dvignite nosilec V/I s srednjega okvirja.

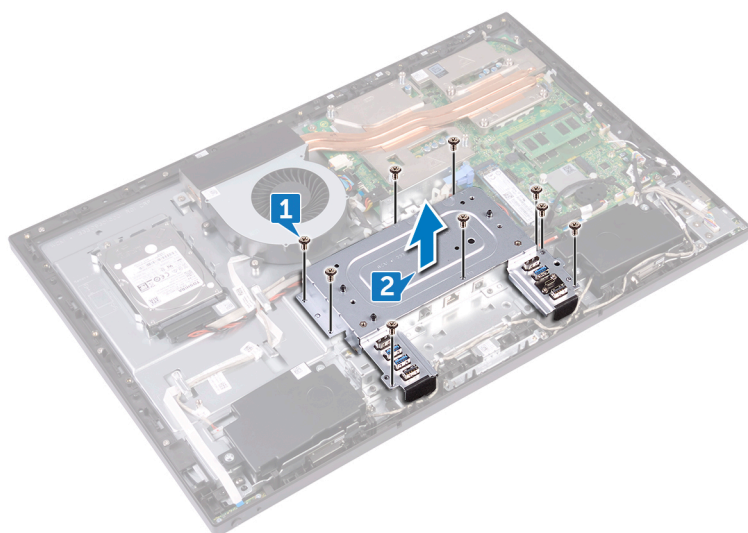

Vnovično nameščanje nosilca V/I

OPOMBA: Preden začnete delo v notranjosti računalnika, preberite varnostne informacije, ki so bile priložene računalniku, in upoštevajte navodila v poglavju [Preden začnete delo v notranjosti računalnika](#). Ko končate delo v notranjosti računalnika, upoštevajte navodila v poglavju [Ko končate delo v notranjosti računalnika](#). Dodatne informacije o varnem delu najdete na domači strani za skladnost s predpisi na naslovu www.dell.com/regulatory_compliance.

Teme:

- [Postopek](#)
- [Po postopku](#)

Postopek

1. Poravnajte luknje za vijake na nosilcu V/I z luknjami za vijake na srednjem okvirju.
2. Namestite devet vijakov (M3x5), s katerimi je nosilec V/I pritrjen na srednji okvir.

Po postopku

1. Znova namestite [notranji okvir](#).
2. Ponovno namestite [stojalo](#).
3. Ponovno namestite [hrbtni pokrov](#).

Odstranjevanje V/I-plošče

OPOMBA: Preden začnete delo v notranjosti računalnika, preberite varnostne informacije, ki so bile priložene računalniku, in upoštevajte navodila v poglavju [Preden začnete delo v notranjosti računalnika](#). Ko končate delo v notranjosti računalnika, upoštevajte navodila v poglavju [Ko končate delo v notranjosti računalnika](#). Dodatne informacije o varnem delu najdete na domači strani za skladnost s predpisi na naslovu www.dell.com/regulatory_compliance.

Teme:

- [Pred postopkom](#)
- [Postopek](#)

Pred postopkom

1. Odstranite [hrbtni pokrov](#).
2. Odstranite [stojalo](#).
3. Odstranite [notranji okvir](#).
4. Odstranite [nosilec plošče V/I](#).

Postopek

1. Odprite zaklep in odklopite kabel plošče zaslona (EDCPN1) s plošče V/I.
2. Odklopite napajalni kabel hrbtne plošče V/I (RPWRC1) iz plošče V/I.
3. Uporabite izvlečni trak, da odklopite kabel zaslona (SB_DISPC) s plošče V/I.
4. Uporabite izvlečni trak, da odklopite kabel USB Type-C (SB_TYPEC1) s plošče V/I.
5. Potisnite zaklep na priključku za napajalni kabel in povlecite priključek, da izključite napajalni kabel (SB-DCPWR) iz V/I- plošče.
6. Uporabite izvlečni trak, da odklopite kabel hrbtne plošče V/I (RUSBC1) s plošče V/I.
7. Odprite zaklep in odklopite hrbtne kabel plošče V/I (LAUOC1) s plošče V/I.
8. Izključite kabel pretvornika zaslona (CONVERTER) iz V/I-plošče.
9. Odstranite kable iz vodila na plošči V/I.



10. Odstranite štiri vijake (M3x5), s katerimi je V/I-plošča pritrjena na srednji okvir.
11. Dvignite ploščo V/I s srednjega okvirja.



Ponovna namestitev V/I-plošče

OPOMBA: Preden začnete delo v notranjosti računalnika, preberite varnostne informacije, ki so bile priložene računalniku, in upoštevajte navodila v poglavju [Preden začnete delo v notranjosti računalnika](#). Ko končate delo v notranjosti računalnika, upoštevajte navodila v poglavju [Ko končate delo v notranjosti računalnika](#). Dodatne informacije o varnem delu najdete na domači strani za skladnost s predpisi na naslovu www.dell.com/regulatory_compliance.

Teme:

- [Postopek](#)
- [Po postopku](#)

Postopek

1. Poravnajte luknje za vijake na plošči V/I z luknjami za vijake na srednjem okvirju.
2. Namestite štiri vijake (M3x5), s katerimi je plošča V/I pritrjena na srednji okvir.
3. Napeljite te kable skozi ustrezna vodila in jih priključite na ustrezne priključke plošče V/I:
 - Kabel pretvornika zaslona (CONVERTER)
 - kabel hrbtnne plošče V/I (LAUOC1)
 - kabel hrbtnih vrat I/O (RUSBC1)
 - kabel za napajanje (SB-DCPWR)
 - kabel USB Type-C (SB-TYPEC1)
 - kabel zaslona (SB-DISPC)
 - napajalni kabel hrbtnne plošče V/I (RPWRC1)
 - kabel plošče zaslona (EDPCN1)

Po postopku

1. Znova namestite [nosilec plošče V/I](#).
2. Znova namestite [notranji okvir](#).
3. Ponovno namestite [stojalo](#).
4. Ponovno namestite [hrbtni pokrov](#).

Odstranjevanje matične plošče

- OPOMBA:** Preden začnete delo v notranjosti računalnika, preberite varnostne informacije, ki so bile priložene računalniku, in upoštevajte navodila v poglavju [Preden začnete delo v notranjosti računalnika](#). Ko končate delo v notranjosti računalnika, upoštevajte navodila v poglavju [Ko končate delo v notranjosti računalnika](#). Dodatne informacije o varnem delu najdete na domači strani za skladnost s predpisi na naslovu www.dell.com/regulatory_compliance.
- OPOMBA:** Servisna številka vašega računalnika je shranjena v matični plošči. Po ponovni namestitvi matične plošče morate servisno oznako morate v program za nastavitvev BIOS.
- OPOMBA:** Z zamenjavo matične plošče odstranite vse spremembe, ki ste jih naredili v BIOS-u s programom za nastavitvev BIOS-a. Po zamenjavi matične plošče morate znova spremeniti ustrezne nastavitve.
- OPOMBA:** Preden odklopite kable s systemske plošče, si zapomnite mesto priključkov, da jih boste lahko pozneje, ko boste ponovno namestili systemsko ploščo, spet pravilno priključili.

Teme:

- [Pred postopkom](#)
- [Postopek](#)

Pred postopkom

1. Odstranite [hrbtne pokrov](#).
2. Odstranite [zaščito systemske plošče](#).
3. Odstranite [pomnilniške module](#).
4. Odstranite [SSD pogon](#).
5. Odstranite [brežžično kartico](#).
6. Odstranite [hladilnik procesorja](#).
7. Odstranite [procesor](#).

Postopek

- OPOMBA:** Kable sprostite iz vodil za napeljavo, da preprečite morebitne poškodbe.
 - OPOMBA:** Ko odstranjujete kable, si zapomnite, po kakšnem vrstnem redu so bili napeljeni, da jih boste pri vnovičnem nameščanju systemske plošče lahko pravilno napeljali.
1. Odklopite kabel mikrofona (DMIC1) s systemske plošče.
 2. Odklopite kabel kamere (WEBCAM) s systemske plošče.
 3. Odklopite kabel stranske plošče V/I/ (MB-SUSBC) s systemske plošče.
 4. Odklopite kabel bralnika predstavnostnih kartic (SDRDC1) s systemske plošče.
 5. Odklopite kabel zvočnika (SPEAKER) s systemske plošče.
 6. Odklopite kabel zaslona na dotik (TOUCH1) s systemske plošče. Ta korak je treba izvesti le pri računalnikih z zasloni na dotik.
 7. Odklopite kabel za napajanje hrbtne plošče V/I (RPWRC1) s systemske plošče.
 8. Odprite zaklep in odklopite kabel hrbtne plošče V/I (LAUOC1) s systemske plošče.
 9. Uporabite izvlečni trak, da odklopite kabel USB Type-C (MB_TYPEC1) s systemske plošče.
 10. Uporabite izvlečni trak, da odklopite kabel hrbtne plošče V/I (RUSBC1) s systemske plošče.
 11. Odklopite podatkovni kabel trdega diska (SATA_PWR1) s systemske plošče.

12. Uporabite izvlečni trak, da odklopite podatkovni kabel trdega diska (SATA0) s sistemske plošče.
13. Dvignite zapah in odklopite napajalni kabel (MB-DCPWR) s sistemske plošče.
14. Dvignite zapah in odklopite kabel plošče gumba za vklop (0SDC1) s sistemske plošče.
15. Uporabite izvlečni trak, da odklopite kabel zaslona (MB-DISPC) s sistemske plošče.
16. Odklopite napajalni kabel ventilatorja (FAN_SYS) s sistemske plošče.
17. Odstranite kabel mikrofona iz vodila na sistemski plošči.

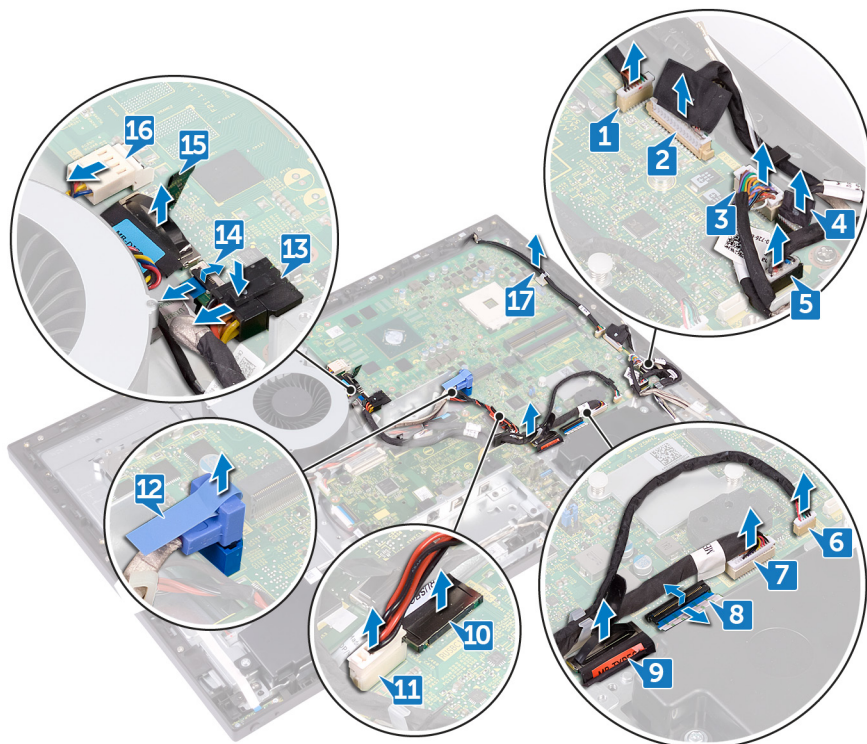

18. Odstranite pet vijakov (M3x5), s katerimi je sistemska plošča pritrjena na srednji okvir.
19. Dvignite sistemsko ploščo s srednjega okvirja.

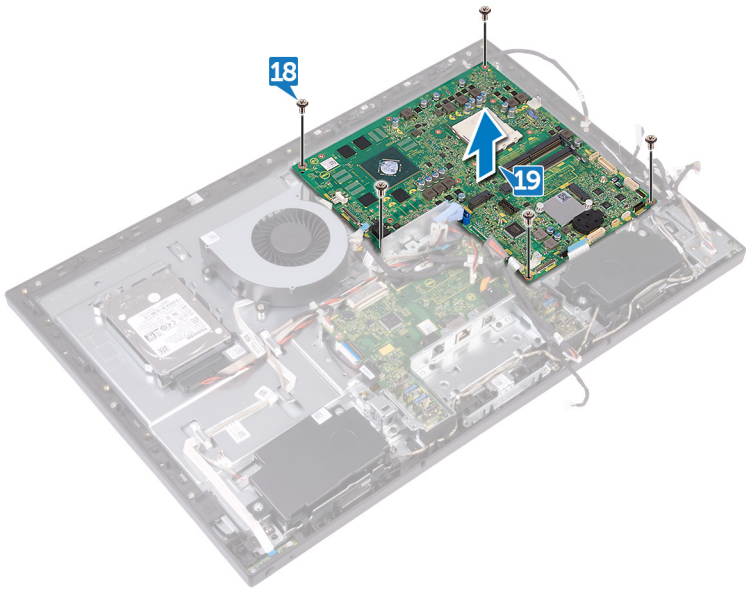

Ponovna namestitev matične plošče

- OPOMBA:** Preden začnete delo v notranjosti računalnika, preberite varnostne informacije, ki so bile priložene računalniku, in upoštevajte navodila v poglavju [Preden začnete delo v notranjosti računalnika](#). Ko končate delo v notranjosti računalnika, upoštevajte navodila v poglavju [Ko končate delo v notranjosti računalnika](#). Dodatne informacije o varnem delu najdete na domači strani za skladnost s predpisi na naslovu www.dell.com/regulatory_compliance.
- OPOMBA:** Servisna številka vašega računalnika je shranjena v matični plošči. Po ponovni namestitvi matične plošče morate servisno oznako morate v program za nastavitve BIOS.
- OPOMBA:** Z zamenjavo matične plošče odstranite vse spremembe, ki ste jih naredili v BIOS-u s programom za nastavitve BIOS-a. Po zamenjavi matične plošče morate znova spremeniti ustrezne nastavitve.

Teme:

- [Postopek](#)
- [Po postopku](#)

Postopek

OPOMBA: S sistemsko ploščo dobite gumbasto baterijo.

1. Poravnajte luknje za vijake na sistemski plošči z luknjami za vijake na srednjem okvirju.
2. Namestite pet vijakov (M3x5), s katerimi je sistemsko ploščo pritrjena na srednji okvir.
3. Napeljite te kable skozi ustrezna vodila in jih priključite na ustrezne priključke sistemske plošče:
 - Napajalni kabel ventilatorja (FAN_SYS)
 - Kabel zaslona (MB-DISPC)
 - Kabel plošče gumba za vklop (OSDC1)
 - Napajalni kabel (MB-DCPWR)
 - Podatkovni kabel trdega diska (SATA0)
 - Napajalni kabel trdega diska (SATA_PWR1)
 - Kabel hrbtnih vrat I/O (RUSBC1)
 - Kabel USB Type-C (MB-TYPEC1)
 - Kabel hrbtna plošče V/I (LAUOC1)
 - Napajalni kabel hrbtna plošče V/I (RPWRC1)
 - Kabel zaslona na dotik (TOUCH1)
 - Kabel zvočnika (SPEAKER)
 - Kabel bralnika predstavnostnih kartic (SDRDC1)
 - Kabel stranske plošče V/I (MB-SUSBC)
 - Kabel kamere (WEBCAM)
 - Kabel mikrofona (DMIC1)

Po postopku

1. Ponovno namestite [procesor](#).
2. Znova namestite [hladilnik procesorja](#).
3. Ponovno namestite [brežžično kartico](#).
4. Ponovno namestite [SSD pogon](#).
5. Ponovno namestite [pomnilniške module](#).

6. Ponovno namestite [zaščito sistemske plošče](#).
7. Ponovno namestite [hrbtni pokrov](#).

Odstranjevanje srednjega okvirja

OPOMBA: Preden začnete delo v notranjosti računalnika, preberite varnostne informacije, ki so bile priložene računalniku, in upoštevajte navodila v poglavju [Preden začnete delo v notranjosti računalnika](#). Ko končate delo v notranjosti računalnika, upoštevajte navodila v poglavju [Ko končate delo v notranjosti računalnika](#). Dodatne informacije o varnem delu najdete na domači strani za skladnost s predpisi na naslovu www.dell.com/regulatory_compliance.

Teme:

- [Pred postopkom](#)
- [Postopek](#)

Pred postopkom

1. Odstranite [hrbtni pokrov](#).
2. Odstranite [stojalo](#).
3. Odstranite [trdi disk](#).
4. Odstranite [notranji okvir](#).
5. Odstranite [kamero](#).
6. Odstranite [mikrofone](#).
7. Odstranite [ploščo gumba za vklop](#).
8. Odstranite [sprednji okvir](#).
9. Odstranite [zaščito systemske plošče](#).
10. Odstranite [ventilator ohišja](#).
11. Odstranite [zvočnika](#).
12. Odstranite [stransko ploščo V/I](#).
13. Odstranite [brezžično kartico](#).
14. Odstranite [hladilnik procesorja](#).
15. Odstranite [nosilec V/I](#).
16. Odstranite [ploščo V/I](#).
17. Odstranite [systemske ploščo](#).

Postopek

OPOMBA: Videz srednjega okvirja se lahko razlikuje glede na naročeno konfiguracijo.

1. Pritisnite jezičke na kablu pretvornika zaslona (CONVERTER) in izključite kabel iz sklopa zaslona skozi režo na srednjem okvirju.
2. Odstranite vse kable iz vodil za napeljavo na srednjem okvirju.

OPOMBA: Ko odstranjujete kable, si zapomnite, po kakšnem vrstnem redu so bili napeljeni, da jih boste pri vnovičnem nameščanju srednjega okvirja lahko pravilno napeljali.

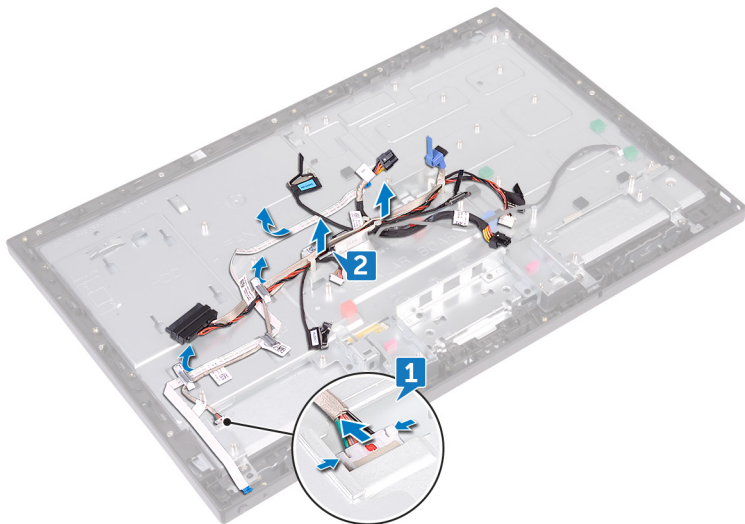

3. Odstranite 11 vijakov (M3x5), s katerimi je srednji okvir pritrjen na sklop zaslona.
4. Srednji okvir dvignite s sklopa zaslona.
5. Potisnite kabel zaslona na dotik (TOUCH1) in kabel plošče zaslona (EDPCN1) skozi režo na srednjem okvirju.

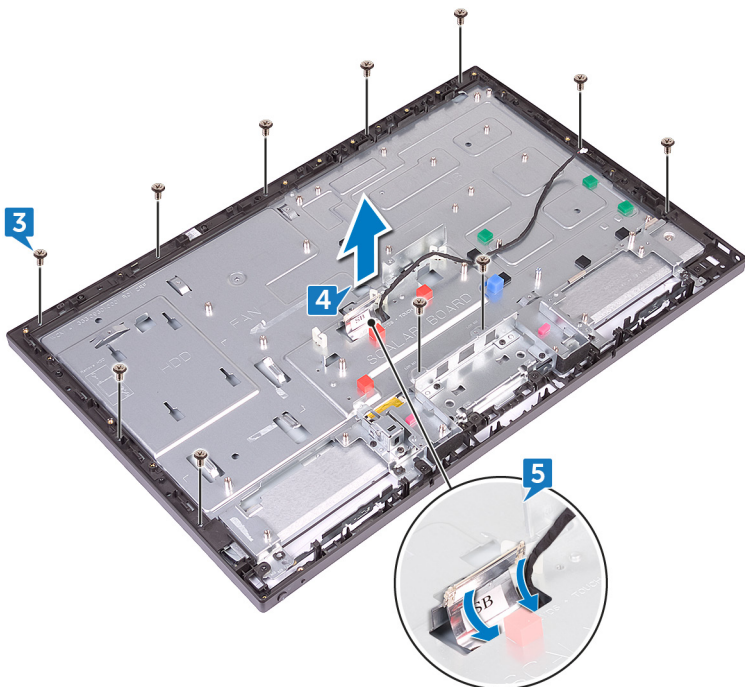

Vnovično nameščanje srednjega okvirja

OPOMBA: Preden začnete delo v notranjosti računalnika, preberite varnostne informacije, ki so bile priložene računalniku, in upoštevajte navodila v poglavju [Preden začnete delo v notranjosti računalnika](#). Ko končate delo v notranjosti računalnika, upoštevajte navodila v poglavju [Ko končate delo v notranjosti računalnika](#). Dodatne informacije o varnem delu najdete na domači strani za skladnost s predpisi na naslovu www.dell.com/regulatory_compliance.

Teme:

- [Postopek](#)
- [Po postopku](#)

Postopek

1. Potisnite kabel zaslona na dotik (TOUCH1) in kabel plošče zaslona (EDPCN1) skozi režo na srednjem okvirju.
2. Poravnajte sklop zaslona z režo na srednjem okvirju in ga potisnite v režo.

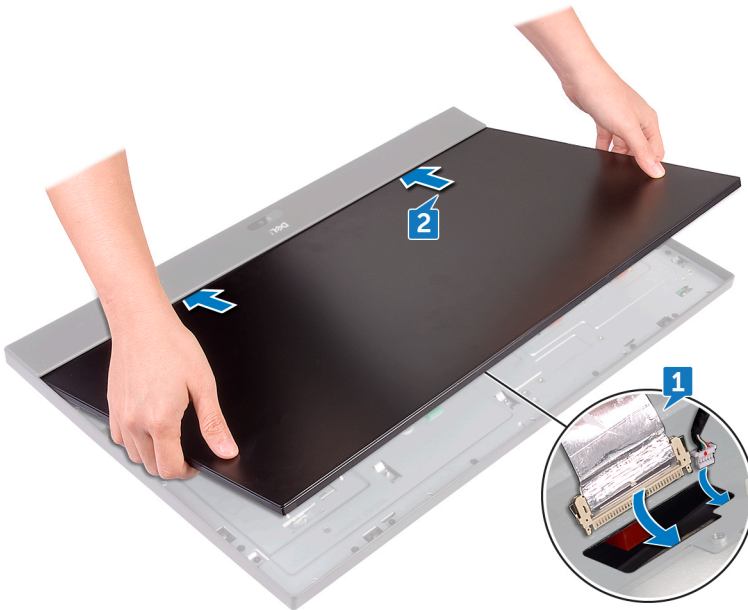

3. Drugega za drugim znova namestite štiri vijake (M3x5), s katerimi je srednji okvir pritrjen na sklop zaslona.

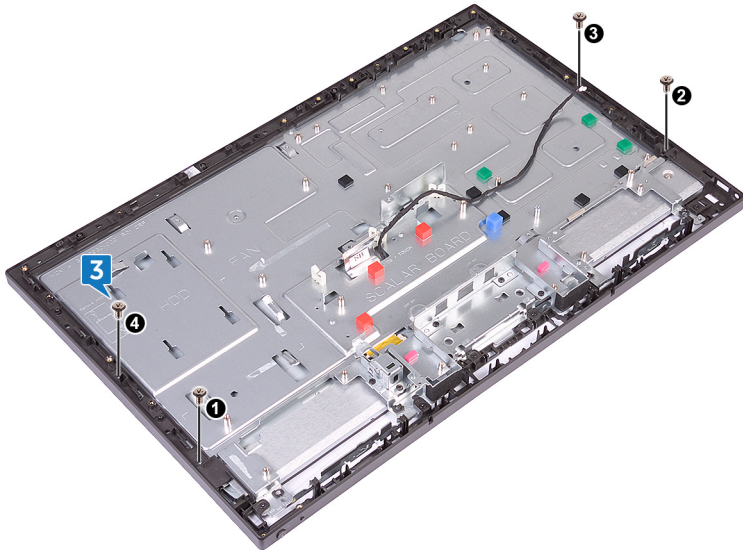

4. Znova namestite preostalih sedem vijakov (M3x5), s katerimi je srednji okvir pritrjen na sklop zaslona.

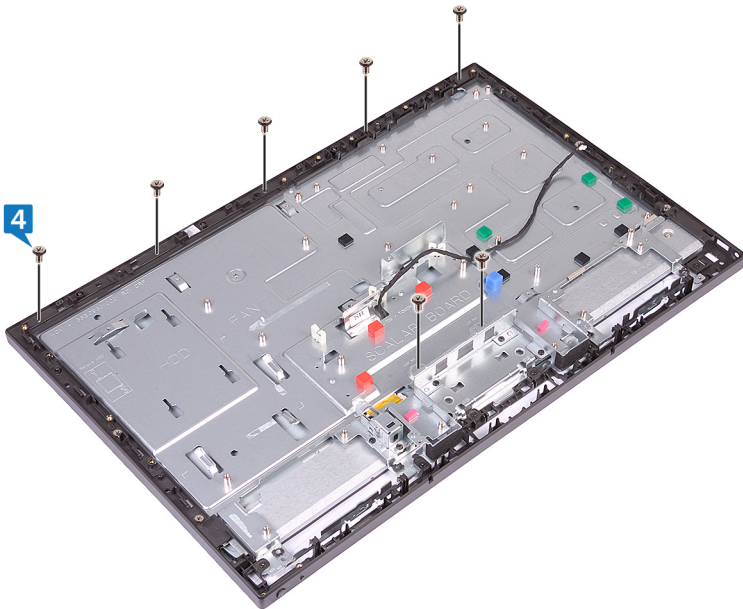

5. Napeljite vse kable skozi vodila za napeljavo na srednjem okviru.
6. Vključite kabel pretvornika zaslona (CONVERTER) v sklop zaslona skozi njegovo režo na srednjem okvirju.

Po postopku

1. Ponovno namestite [sistemsko ploščo](#).
2. Ponovno namestite [ploščo V/I](#).
3. Znova namestite [nosilec V/I](#).
4. Znova namestite [hladilnik procesorja](#).
5. Ponovno namestite [brezžično kartico](#).
6. Znova namestite [stransko ploščo V/I](#).
7. Ponovno namestite [zvočnika](#).
8. Znova namestite [ventilator ohišja](#).
9. Ponovno namestite [zaščito systemske plošče](#).
10. Ponovno namestite [sprednji okvir](#).

11. Ponovno namestite ploščo gumba za vklop.
12. Znova namestite mikrofone.
13. Ponovno namestite kamero.
14. Znova namestite notranji okvir.
15. Ponovno namestite trdi disk.
16. Ponovno namestite stojalo.
17. Ponovno namestite hrbtni pokrov.

Odstranjevanje sklopa zaslona

OPOMBA: Preden začnete delo v notranjosti računalnika, preberite varnostne informacije, ki so bile priložene računalniku, in upoštevajte navodila v poglavju [Preden začnete delo v notranjosti računalnika](#). Ko končate delo v notranjosti računalnika, upoštevajte navodila v poglavju [Ko končate delo v notranjosti računalnika](#). Dodatne informacije o varnem delu najdete na domači strani za skladnost s predpisi na naslovu www.dell.com/regulatory_compliance.

Teme:

- [Pred postopkom](#)
- [Postopek](#)

Pred postopkom

1. Odstranite [hrbtni pokrov](#).
2. Odstranite [stojalo](#).
3. Odstranite [notranji okvir](#).
4. Odstranite [zaščito systemske plošče](#).
5. Odstranite [nosilec V/I](#).
6. Odstranite [ploščo V/I](#).

Postopek

1. Odklopite kabel zaslona na dotik (TOUCH1) s systemske plošče.
2. Izključite kabel pretvornika zaslona (CONVERTER) s sklopom zaslona skozi njegovo režo na srednjem okvirju.
3. Odstranite 11 vijakov (M3x5), s katerimi je srednji okvir pritrjen na sklop zaslona.

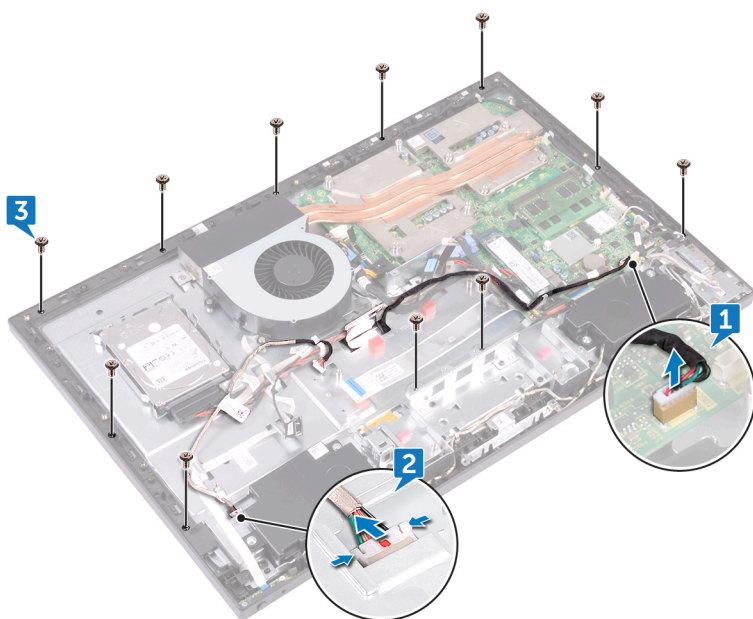

4. Dvignite srednji okvir in ga držite poševno glede na sklop zaslona.
5. Kabel zaslona na dotik (TOUCH1) in kabel plošče zaslona (EDPCN1) potisnite skozi reži na srednjem okvirju.
6. Srednji okvir dvignite s sklopa zaslona.

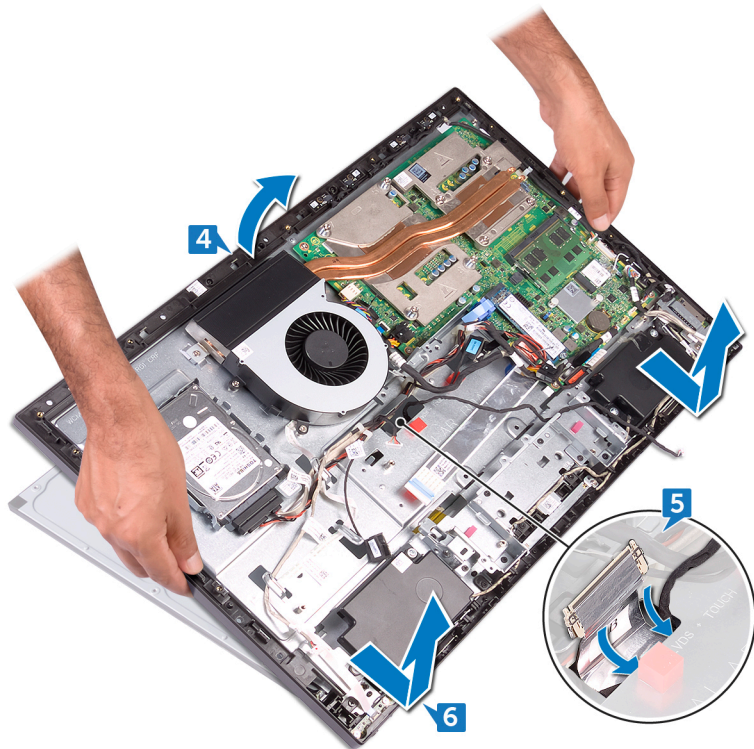

Po izvedbi zgornjega postopka nam ostane plošča zaslona.



Ponovna namestitev sklopa zaslona

OPOMBA: Preden začnete delo v notranjosti računalnika, preberite varnostne informacije, ki so bile priložene računalniku, in upoštevajte navodila v poglavju [Preden začnete delo v notranjosti računalnika](#). Ko končate delo v notranjosti računalnika, upoštevajte navodila v poglavju [Ko končate delo v notranjosti računalnika](#). Dodatne informacije o varnem delu najdete na domači strani za skladnost s predpisi na naslovu www.dell.com/regulatory_compliance.

Teme:

- [Postopek](#)
- [Po postopku](#)

Postopek

1. Kabel zaslona na dotik (TOUCH1) in kabel plošče zaslona (EDPCN1) napeljite skozi reži na srednjem okvirju.
2. Poravnajte sklop zaslona z režo na srednjem okvirju in ga potisnite v režo.
3. Obrnite računalnik.

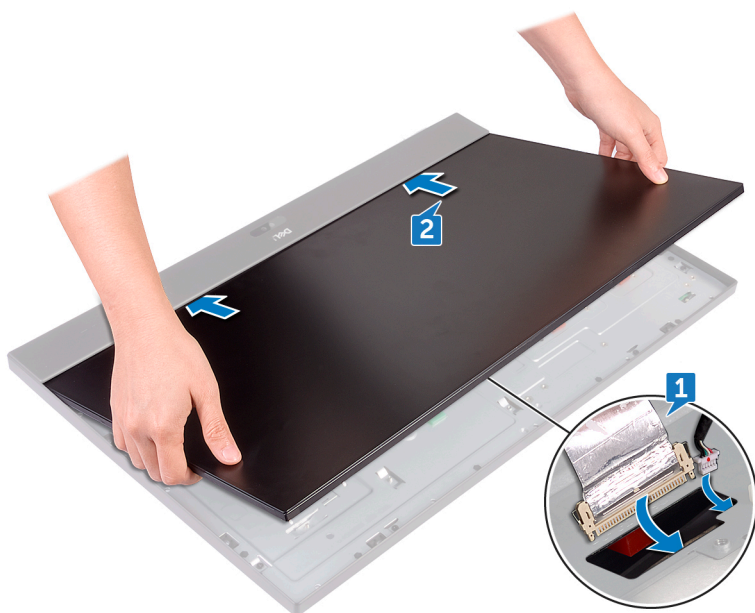

4. Priklopite kabel zaslona na dotik (TOUCH1) na sistemsko ploščo.
5. Vključite kabel pretvornika zaslona (CONVERTER) v sklop zaslona skozi njegovo režo na srednjem okvirju.
6. Drugega za drugim znova namestite štiri vijake (M3x5), s katerimi je sklop zaslona pritrjen na srednji okvir.

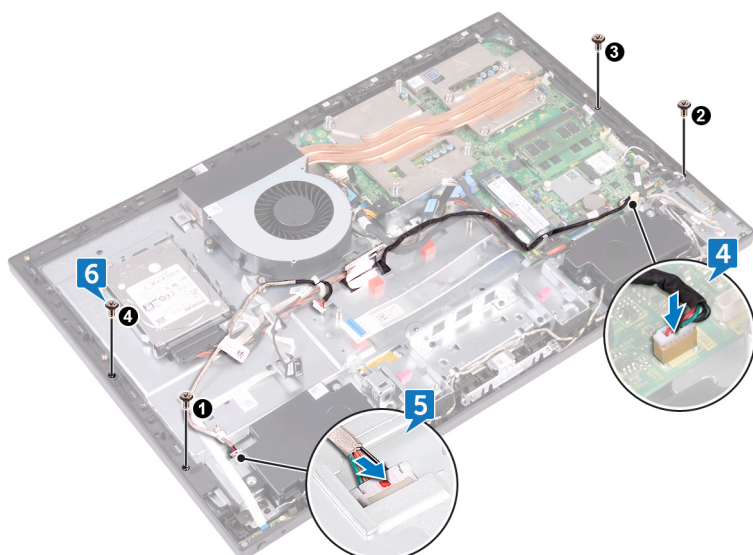

7. Znova namestite preostalih sedem vijakov (M3x5), s katerimi je sklop zaslona pritrjen na srednji okvir.

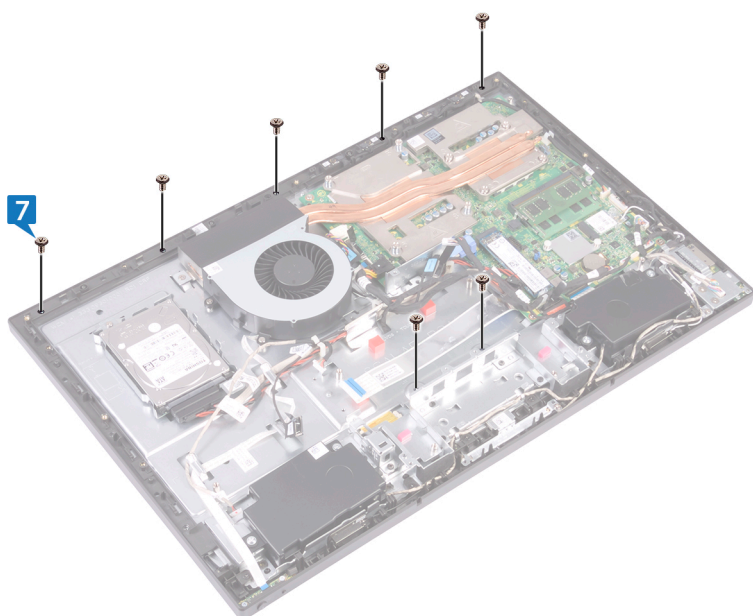

Po postopku

1. Ponovno namestite [ploščo V/I](#).
2. Znova namestite [nosilec V/I](#).
3. Ponovno namestite [zaščito systemske plošče](#).
4. Znova namestite [notranji okvir](#).
5. Ponovno namestite [stojalo](#).
6. Ponovno namestite [hrbtni pokrov](#).

Program za nastavitve BIOS

Teme:

- Pregled BIOS-a
- Odpiranje programa za nastavitve BIOS-a
- Možnosti sistemskih nastavitvev
- Čiščenje pozabljenih gesel
- Čiščenje nastavitvev CMOS

Pregled BIOS-a

POZOR: Nastavitve programa za nastavitve BIOS-a spreminjajte le, če imate strokovno znanje s področja računalništva. Nekatere spremembe lahko povzročijo nepravilno delovanje računalnika.

OPOMBA: Pred uporabo programa za nastavitve BIOS-a priporočamo, da si zapišete podatke o programu za nastavitve BIOS-a za poznejšo uporabo.

Program za nastavitve BIOS-a se uporablja za naslednje namene:

- Pridobite informacije o strojni opremi, ki je nameščena v računalniku, kot npr. količina RAM-a in velikost trdega diska.
- Spreminjanje informacij o konfiguraciji sistema.
- Nastavitve ali spreminjanje možnosti, ki jih izbira uporabnik, kot so uporabniška gesla, vrsta nameščenega trdega diska in omogočanje oz. onemogočanje osnovnih naprav.

Odpiranje programa za nastavitve BIOS-a

1. Vključite (ali znova zaženite) računalnik.
2. Ko se med preizkusom POST prikaže logotip DELL, bodite pozorni na pozivnik F2, in ko se pojavi, takoj pritisnite F2.

OPOMBA: Pozivnik F2 označuje, da je tipkovnica inicializirana. Ta pozivnik se lahko pojavi zelo hitro, zato morate biti pozorni nanj in potem pritisniti F2. Če F2 pritisnete, preden se pojavi pozivnik F2, se to dejanje izgubi. Če čakate predolgo in se pojavi logotip operacijskega sistema, počakajte tako dolgo, dokler ne zagledate namizja. Potem izklopite računalnik in poskusite znova.

Možnosti sistemskih nastavitvev

OPOMBA: Prikaz elementov, navedenih v tem poglavju, je odvisen od računalnika in nameščenih naprav.

Tabela 3. Informacije o sistemu

Main (Glavno) — System Information (Informacije o sistemu)	
BIOS Revision (Različica BIOS-a)	Prikazuje številko revizije BIOS-a.
BIOS Build Date (Datum izdelave BIOS-a)	Prikazuje datum gradnje v obliki mm/dd/llll.
System Name (Ime sistema)	Prikazuje model računalnika.
System Time	Prikazuje trenutno uro v obliki hh:mm:ss.
System Date	Prikazuje trenutni datum v obliki mm/dd/llll.

Tabela 3. Informacije o sistemu (nadaljevanje)

Main (Glavno) — System Information (Informacije o sistemu)	
Service Tag	Prikazuje servisno oznako računalnika.
Service Tag Input (Vnos servisne oznake)	Omogoča vnos servisne oznake računalnika, če je polje za servisno oznako prazno.
Asset Tag	Prikazuje oznako sredstva računalnika, če ta obstaja.

Tabela 4. Informacije o procesorju

Glavno — Informacije o procesorju	
Processor Type	Prikazuje vrsto procesorja.
Processor ID	Prikazuje ID procesorja.
Processor Core Count (Število jeder procesorja)	Processor Core Count (Število jeder procesorja).
Processor L1 cache (Prvoniivojski predpomnilnik procesorja – L1)	Prikazuje velikost prvoniivojskega predpomnilnika procesorja.
Processor L2 Cache	Prikazuje velikost drugoniivojskega predpomnilnika procesorja.
Processor L3 Cache	Prikazuje velikost tretjenivojskega predpomnilnika procesorja.

Tabela 5. Podatki o pomnilniku

Glavno — Informacije o pomnilniku	
Memory Installed	Prikazuje nameščen pomnilnik.
Memory Available	Prikazuje razpoložljiv pomnilnik.
Memory Running Speed (Hitrost delovanja pomnilnika)	Prikazuje hitrost pomnilnika v MHz.
Memory Technology	Prikazuje vrsto nameščenega pomnilnika.

Tabela 6. Informacije o diskih SATA

Glavno — Informacije o SATA	
SATA 1:	
Device Type (Vrsta naprave)	Prikazuje pogon SATA, priključen na priključek SATA 1.
Device ID (ID naprave)	Prikazuje serijsko številko naprave SATA 1.
Device Size (Velikost naprave)	Prikazuje velikost naprave SATA 1 v GB, če je naprava trdi disk.

Tabela 7. Konfiguracija USB

Napredno — Konfiguracija USB	
Zadnja vrata USB	S to možnostjo lahko omogočite ali onemogočite zadnja vrata USB – na voljo sta vrednosti Enable (Omogočeno) ali Disabled (Onemogočeno); (privzeta vrednost je Omogočeno).
Side USB Ports (Stranska vrata USB)	S to možnostjo lahko omogočite ali onemogočite stranska vrata USB – na voljo sta vrednosti Enable (Omogočeno) ali Disabled (Onemogočeno); (privzeta vrednost je Omogočeno).

Tabela 8. Konfiguracija vgrajenih naprav

Napredno — Konfiguracija vgrajene naprave	
Onboard Audio Controller	S to možnostjo lahko omogočite ali onemogočite vgrajeni zvočni krmilnik – na voljo sta vrednosti Enable (Omogočeno) ali Disabled (Onemogočeno); (privzeta vrednost je Omogočeno).

Tabela 8. Konfiguracija vgrajenih naprav (nadaljevanje)

Napredno — Konfiguracija vgrajene naprave	
SATA Mode	Prikazuje način SATA v računalniku – ATA, AHCI ali RAID (privzeta možnost je RAID ali AHCI).
Onboard LAN Controller	S to možnostjo lahko omogočite ali onemogočite vgrajeni omrežni krmilnik – na voljo sta vrednosti Enable (Omogočeno) ali Disabled (Onemogočeno); (privzeta vrednost je Omogočeno).
Onboard LAN Boot ROM	S to možnostjo lahko omogočite ali onemogočite zagon računalnika z omrežja – na voljo sta vrednosti Enable (Omogočeno) ali Disabled (Onemogočeno); (privzeta vrednost je Omogočeno).

Tabela 9. Boot Options (Možnosti zagona)

Boot (Zagon)	
Numlock Key (Tipka Numlock)	S to možnostjo lahko nastavite stanje tipke Num Lock med zagonom na On (Vključeno) ali Off (Izključeno); (privzeto stanje je Vključeno).
Secure Boot Control (Nadziranje varnega zagona)	S to možnostjo lahko omogočite ali onemogočite nadziranje varnega zagona – na voljo sta vrednosti Enable (Omogočeno) ali Disabled (Onemogočeno); (privzeta vrednost je Omogočeno). i OPOMBA: Če želite omogočiti to možnost, mora biti računalnik v načinu zagona UEFI.
Load Legacy OPROM (nalaganje OPROM-a z možnostjo podedovanega načina)	S to možnostjo lahko med načinom zagona UEFI nalagate OPROM z možnostjo podedovanega načina. (Nikoli privzeto).
Keyboard Errors	S to možnostjo lahko omogočite ali onemogočite prikazovanje napak, povezanih s tipkovnico, med zagonom – na voljo sta vrednosti Report (Poročaj) ali Do Not Report (Ne poročaj); (privzeta vrednost je Poročaj).
USB Boot Support (Podpora za zagon z USB)	S to možnostjo lahko omogočite ali onemogočite zagon z naprav za shranjevanje USB, na primer zunanega trdega diska, optičnega pogona, ključka USB ipd. – na voljo sta vrednosti Enable (Omogočeno) ali Disabled (Onemogočeno); (privzeta vrednost je Omogočeno).
Boot Mode (Način zagona):	
1st Boot Priority (Prva prednost za zagon)	Prikazuje prvo napravo za zagon.
2nd Boot Priority (Druga prednost za zagon)	Prikazuje drugo napravo za zagon.
3rd Boot Priority (Tretja prednost za zagon)	Prikazuje tretjo napravo za zagon.
4th Boot Priority (Četrta prednost za zagon)	Prikazuje četrto napravo za zagon.
5th Boot Priority (Peta prednost za zagon)	Prikazuje peto napravo za zagon.
Hard Disk Drivers (Gonilniki za trdi disk)	Prikazuje zaporedje zagona trdega diska.
USB Storage Drivers (Gonilniki za shrambo USB)	Prikazuje zaporedje zagona za pogon za shranjevanje podatkov USB.
CD/DVD ROM Drivers (Gonilniki za pogone CD/DVD ROM)	Prikazuje zaporedje zagona optičnega pogona.

Tabela 10. Power Options (Možnosti napajanja)

Napajanje	
Wake Up by Integrated LAN/WLAN (Bujenje z integriranim vmesnikom LAN/WLAN)	Dovoljuje vklop računalnika s posebnimi signali LAN ali WLAN – na voljo sta vrednosti Enable (Omogočeno) ali Disabled (Onemogočeno); (privzeta vrednost je Onemogočeno).

Tabela 10. Power Options (Možnosti napajanja) (nadaljevanje)

Napajanje	
	<p>i OPOMBA: To možnost je mogoče omogočiti samo, če je možnost »Deep Sleep Mode« (Način globokega stanja pripravljenosti) nastavljena na »Disable« (Onemogoči).</p>
AC Recovery	S to možnostjo lahko nastavite delovanje računalnika, ko se znova postavi po izpadu napajanja – izberete lahko možnosti »Power Off« (Izklop), »Power On« (Vkllop) ali »Last Power State« (Zadnje stanje delovanja); (privzeta možnost je »Power Off«).
Auto Power On	S to možnostjo lahko omogočite ali onemogočite samodejni vklop računalnika – na voljo sta vrednosti Enable (Omogočeno) ali Disabled (Onemogočeno); (privzeta vrednost je Onemogočeno).
Auto Power On Mode (Način samodejnega vklopa)	S to možnostjo lahko nastavite, da se računalnik vsak dan samodejno zažene ob predhodno nastavljenem času in datumu. <p>i OPOMBA: To možnost je mogoče nastaviti samo, če je način »Auto Power On« nastavljen na »Enabled« za možnost »Everyday« (Vsak dan) ali »Selected Day« (Izbran dan); (privzeta možnost je »Selected Day«).</p>
Auto Power On Date (Datum samodejnega vklopa)	S to možnostjo lahko nastavite datum, ko se mora računalnik samodejno vklopiti. <p>i OPOMBA: To možnost je mogoče nastaviti samo, če je možnost »Auto Power On« nastavljena na »Enabled 1 to 31« (Omogočeno od 1 do 31); (privzeta vrednost je 15).</p>
Auto Power On Time (Čas samodejnega vklopa)	S to možnostjo lahko nastavite uro, ko se mora računalnik samodejno vklopiti. <p>i OPOMBA: To možnost je mogoče nastaviti samo, če je možnost »Auto Power On« nastavljena na »Enabled hh:mm:ss« (Omogočeno hh:mm:ss); (privzeta vrednost je 12:30:30).</p>
Deep Sleep Control	S to možnostjo lahko nastavite »Deep Sleep Mode« (Način globokega stanja pripravljenosti) – Disabled (Onemogočeno), »Enabled« (Omogočeno) samo v stanju S5 (računalnik je izklopljen), »Enabled« (Omogočeno) v stanju S4 (stanje računalnika v mirovanju) in privzeto v stanju S5.

Tabela 11. Varnostne možnosti

Security (Varnost)	
Supervisor Password (Nadzorniško geslo)	Prikazuje nadzorniško geslo.
User Password (Uporabniško geslo)	Prikazuje uporabniško geslo.
Set User Password (Nastavitev uporabniškega gesla)	S to možnostjo lahko spremenite, nastavite ali izbrišete uporabniško geslo.
Password Check (Preverjanje gesla)	S to možnostjo lahko omogočite vklop preverjanja gesla, ko poskušate odpreti systemske nastavitve ali ob vsakem zagonu računalnika. Izberete lahko »Setup« (Nastavitve) ali »Always« (Vedno); (privzeta vrednost je »Setup«). <p>i OPOMBA: Možnost »Password Check« (Preverjanje gesla) je vidna samo, ko je nastavljeno uporabniško geslo.</p>
Set Supervisor Password	S to možnostjo lahko nastavite, spremenite ali izbrišete nadzorniško geslo. Nadzorniško geslo nadzira dostop do pripomočka za nastavitve sistema. <p>i OPOMBA: Če izbrišete nadzorniško geslo, se izbriše tudi uporabniško geslo. Nadzorniško geslo nastavite, preden nastavite uporabniško geslo.</p>
User Access Level (Raven uporabniškega dostopa)	S to možnostjo lahko omejite ali omogočite dostop do pripomočka za nastavitve sistema. Izberete lahko možnosti »No Access« (Brez dostopa), »View Only« (Samo za ogled), »Limited« (Omejen dostop) ali »Full Access« (Poln dostop); (privzeta izbrana možnost je »Full Access«). <ul style="list-style-type: none"> • No Access (Brez dostopa): Uporabnikom omeji spreminjanje možnosti nastavitve sistema • View Only (Samo za ogled): Uporabnikom omogoča samo ogled možnosti nastavitve sistema • Limited (Omejen dostop): Uporabnikom omogoča spreminjanje omejenega nabora možnosti nastavitve sistema • Full Access (Poln dostop): Uporabnikom omogoča spreminjanje vseh možnosti nastavitve sistema z izjemo skrbniškega gesla

Tabela 12. Exit Options (Možnosti Izhoda)

Izhod	
Save Changes and Reset	S to možnostjo lahko zaprete nastavitve sistema in shranite spremembe.
Discard Changes and Reset	S to možnostjo lahko zaprete nastavitve sistema in naložite prejšnje vrednosti za vse možnosti nastavitve sistema.
Load Defaults (Naloži privzete nastavitve)	S to možnostjo lahko naložite privzete vrednosti za vse možnosti nastavitve sistema.

Čiščenje pozabljenih gesel

OPOMBA: Preden začnete delo v notranjosti računalnika, preberite varnostne informacije, ki so bile priložene računalniku, in upoštevajte navodila v poglavju [Preden začnete delo v notranjosti računalnika](#). Ko končate delo v notranjosti računalnika, upoštevajte navodila v poglavju [Ko končate delo v notranjosti računalnika](#). Dodatne informacije o varnem delu najdete na domači strani za skladnost s predpisi na naslovu www.dell.com/regulatory_compliance.

Pred postopkom

1. Odstranite [hrbtni pokrov](#).
2. Odstranite [zaščito systemske plošče](#).

Postopek

OPOMBA: Če želite več informacij o lokaciji mostička, glejte »[Komponente systemske plošče](#)«.

1. Odstranite mostni vtič z zatičev mostička za geslo.
2. Počakajte 5 sekund in potem ponovno namestite priključek mostička v prvotni položaj.

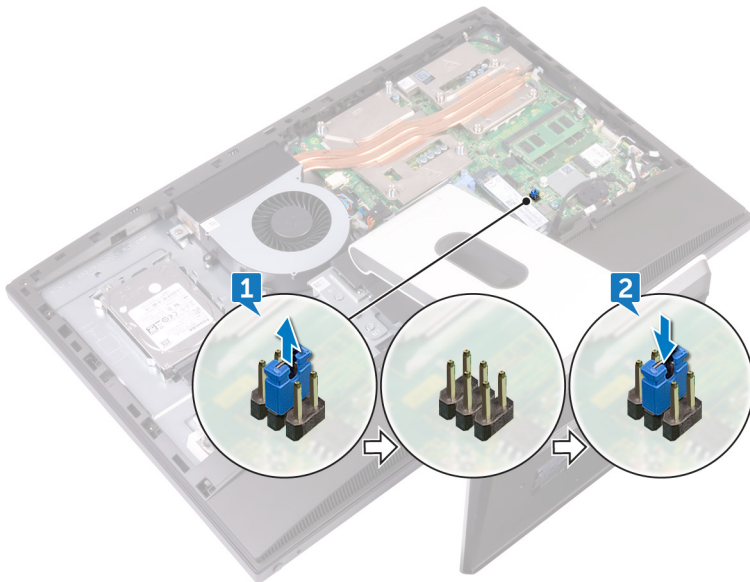

Po postopku

1. Ponovno namestite [zaščito systemske plošče](#).
2. Ponovno namestite [hrbtni pokrov](#).

Čiščenje nastavitev CMOS

OPOMBA: Preden začnete delo v notranjosti računalnika, preberite varnostne informacije, ki so bile priložene računalniku, in upoštevajte navodila v poglavju [Preden začnete delo v notranjosti računalnika](#). Ko končate delo v notranjosti računalnika, upoštevajte navodila v poglavju [Ko končate delo v notranjosti računalnika](#). Dodatne informacije o varnem delu najdete na domači strani za skladnost s predpisi na naslovu www.dell.com/regulatory_compliance.

Pred postopkom

1. Odstranite [hrbtni pokrov](#).
2. Odstranite [zaščito systemske plošče](#).

Postopek

OPOMBA: Če želite več informacij o lokaciji ponastavitvenega mostička CMOS, glejte »[Komponente systemske plošče](#)«.

1. Odstranite priključek mostička z zatičev mostička za geslo in ga priklopite na zatiče mostička CMOS.
2. Počakajte 5 sekund in znova namestite priključek mostička v prvotni položaj.

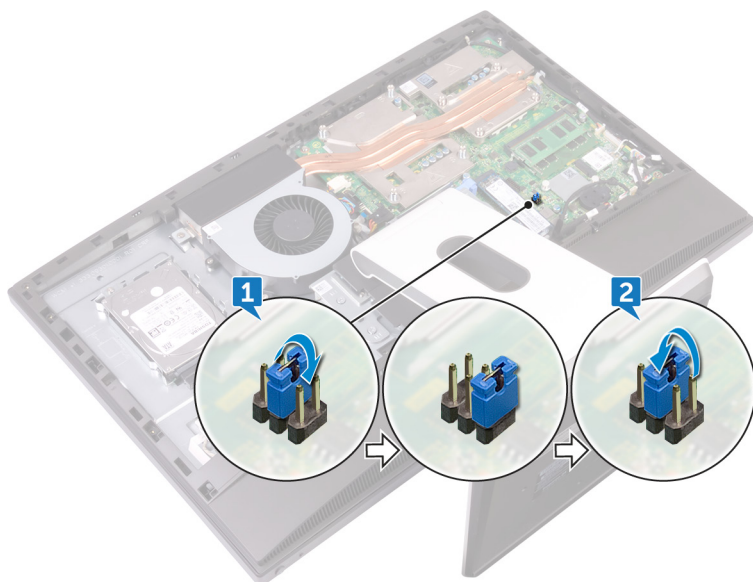

Po postopku

1. Ponovno namestite [zaščito systemske plošče](#).
2. Ponovno namestite [hrbtni pokrov](#).

Posodobitev BIOS-a

Ko je na voljo posodobitev ali po ponovni namestitvi sistemske plošče boste morda morali posodobiti BIOS. Za posodobitev BIOS-a:

1. Vključite računalnik.
2. Obiščite spletno mesto www.dell.com/support.
3. Kliknite **Product Support (Podpora za izdelek)**, vnesite servisno oznako svojega računalnika in kliknite **Submit (Pošlji)**.

 **OPOMBA:** Če nimate servisne oznake, uporabite funkcijo samodejnega zaznavanja ali pa ročno poiščite model svojega računalnika.

4. Kliknite **Drivers & downloads (Gonilniki & prenosi) > Find it myself (Poišči sam)**.
5. Izberite operacijski sistem, nameščen na vašem računalniku.
6. Pomaknite se navzdol po strani in razširite razdelek **BIOS**.
7. Kliknite **Download (Prenos)**, da se prenese najnovejša različica BIOS-a za vaš računalnik.
8. Po končanem prenosu poiščite mapo, v katero ste shranili datoteko s posodobljenim BIOS-om.
9. Dvokliknite ikono datoteke za posodobitev BIOS-a in upoštevajte navodila na zaslonu.

Diagnostika

Lučka napajanja: nakazuje, ali je računalnik vklopljen ali izklopljen.

Sveti oranžno – računalnik ne more naložiti operacijskega sistema. To nakazuje, da odpoveduje napajanje ali katera druga naprava v računalniku.

Utripa oranžno – računalnik ne more naložiti operacijskega sistema. To nakazuje, da napajanje deluje kot običajno, vendar odpoveduje ali je neustrezno nameščena druga naprava v računalniku.

OPOMBA: Opazujte svetlobne vzorce, da ugotovite, katera naprava je okvarjena.

Izklopljena – Računalnik je v stanju mirovanja ali izklopljen.

Lučka napajanja utripa rumeno in pojavljajo se kode piskov, ki nakazujejo napake.

Lučka stanja napajanja na primer dvakrat utripne oranžno, preneha svetiti, nato pa trikrat utripne belo in znova preneha svetiti. Vzorec 2,3 se nadaljuje, dokler se računalnik ne izklopi, kar pomeni, da ni bilo mogoče najti posnetka za obnovitev.

V sledeči tabeli so prikazani različni svetlobni vzorci in kaj nakazujejo:

Tabela 13. Sistemska diagnostična lučka

Vzorec lučke	Opis težave
1	Sistemska plošča, okvara v BIOS-u ali napaka ROM-a
3	Sistemska plošča, napaka nabora vezij, napaka ure, napaka vrat A20, napaka super V/I ali napaka krmilnika tipkovnice
4	Napaka pomnilnika ali RAM-a
5	Okvara gumbne baterije
6	Napaka GPE-ja
7	Napaka CPE-ja
8	Napaka zaslona
3,6	Posnetka BIOS za obnovitev ni mogoče najti
3,7	Posnetek za obnovitev BIOS je najden, vendar je neveljaven

Računalnik lahko med zagonom oddaja niz piskov, če ni mogoče prikazati napak ali težav. S ponavljajočimi se kodami piskanja lahko lažje odpravite težave z računalnikom.

Lučka stanja kamere: nakazuje, če je kamera v uporabi.



- Bela sveti – kamera je v uporabi.
- Ne sveti – kamera ni v uporabi.

Iskanje pomoči in stik z družbo Dell

Viri samopomoči

Informacije ter pomoč v zvezi z izdelki in storitvami Dell so na voljo v teh virih samopomoči:

Tabela 14. Viri samopomoči

Informacije o izdelkih in storitvah Dell	www.dell.com
Aplikacija Dell Help & Support (Podpora in pomoč Dell)	
Aplikacija Začnite	
Dostop do pomoči	V iskalno polje sistema Windows vnesite Help and Support (Pomoč in podpora) ter pritisnite tipko Enter.
Spletna pomoč za operacijski sistem	www.dell.com/support/windows www.dell.com/support/linux
Informacije o odpravljanju težav, uporabniški priročniki, navodila za namestitvev, tehnični podatki o izdelku, spletni dnevniki s tehnično pomočjo, gonilniki, posodobitve programske opreme in tako naprej	www.dell.com/support .
Oglejte si več informacij o operacijskem sistemu, namestitvi in uporabi računalnika, varnostnem kopiranju podatkov, diagnostiki in drugih možnostih.	Glejte <i>Me and My Dell (Jaz in moj Dell)</i> na spletni strani www.dell.com/support/manuals .

Stik z družbo Dell

Če želite vzpostaviti stik z družbo Dell za prodajo, tehnično podporo ali podporo uporabnikom, obiščite www.dell.com/contactdell.

 **OPOMBA:** Razpoložljivost je odvisna od države in izdelka, nekatere storitve pa morda niso na voljo v vaši državi.

 **OPOMBA:** Če povezava z internetom ni na voljo, lahko podatke za stik najdete na računu o nakupu, embalaži, blagajniškemu izpisku ali katalogu izdelkov Dell.