

Inspiron 24 5000

Manuale di servizio



Messaggi di N.B., Attenzione e Avvertenza

 **N.B.:** un messaggio N.B. (Nota Bene) indica informazioni importanti che contribuiscono a migliorare l'utilizzo del prodotto.

 **ATTENZIONE:** un messaggio di **ATTENZIONE** evidenzia la possibilità che si verifichi un danno all'hardware o una perdita di dati ed indica come evitare il problema.

 **AVVERTENZA:** un messaggio di **AVVERTENZA** evidenzia un potenziale rischio di danni alla proprietà, lesioni personali o morte.

Capitolo 1: Prima di intervenire sui componenti interni del computer.....	8
Operazioni preliminari.....	8
Istruzioni di sicurezza.....	8
Strumenti consigliati.....	9
Elenco viti.....	9
Capitolo 2: Dopo aver effettuato interventi sui componenti interni del computer.....	11
Capitolo 3: Panoramica tecnica.....	12
Vista interna del computer.....	12
Componenti della scheda di sistema	13
Capitolo 4: Rimozione del coperchio posteriore.....	14
Procedura.....	14
Capitolo 5: Ricollocamento del coperchio posteriore.....	15
Procedura.....	15
Capitolo 6: Rimozione del piedistallo.....	16
Prerequisiti.....	16
Procedura.....	16
Capitolo 7: Ricollocamento del piedistallo.....	17
Procedura.....	17
Post-requisiti.....	17
Capitolo 8: Rimozione del disco rigido.....	18
Prerequisiti.....	18
Procedura.....	18
Capitolo 9: Ricollocamento del disco rigido.....	20
Procedura.....	20
Post-requisiti.....	20
Capitolo 10: Rimozione dell'intelaiatura interna.....	21
Prerequisiti.....	21
Procedura.....	21
Capitolo 11: Ricollocamento dell'intelaiatura interna.....	23
Procedura.....	23
Post-requisiti.....	23
Capitolo 12: Rimozione della fotocamera.....	24

Prerequisiti.....	24
Procedura.....	24
Capitolo 13: Ricollocamento della fotocamera.....	25
Procedura.....	25
Post-requisiti.....	25
Capitolo 14: Rimozione dei microfoni.....	26
Prerequisiti.....	26
Procedura.....	26
Capitolo 15: Ricollocamento dei microfoni.....	27
Procedura.....	27
Post-requisiti.....	27
Capitolo 16: Rimozione della scheda del pulsante di Accensione.....	28
Prerequisiti.....	28
Procedura.....	28
Capitolo 17: Ricollocamento della scheda del pulsante di Accensione.....	29
Procedura.....	29
Post-requisiti.....	29
Capitolo 18: Rimozione della cornice anteriore	30
Prerequisiti.....	30
Procedura.....	30
Capitolo 19: Ricollocamento della cornice anteriore.....	32
Procedura.....	32
Post-requisiti.....	32
Capitolo 20: Rimozione della protezione della scheda di sistema.....	33
Prerequisiti.....	33
Procedura.....	33
Capitolo 21: Ricollocamento della protezione della scheda di sistema.....	34
Procedura.....	34
Post-requisiti.....	34
Capitolo 22: Rimozione della ventola del telaio.....	35
Prerequisiti.....	35
Procedura.....	35
Capitolo 23: Ricollocamento della ventola del telaio.....	36
Procedura.....	36
Post-requisiti.....	36
Capitolo 24: Rimozione degli altoparlanti.....	37

Prerequisiti.....	37
Procedura	37
Capitolo 25: Ricollocamento degli altoparlanti.....	39
Procedura	39
Post-requisiti.....	39
Capitolo 26: Rimozione della scheda I/O laterale.....	40
Prerequisiti.....	40
Procedura.....	40
Capitolo 27: Sostituzione della scheda I/O laterale.....	42
Procedura.....	42
Post-requisiti.....	42
Capitolo 28: Rimozione della batteria pulsante.....	43
Prerequisiti.....	43
Procedura.....	43
Capitolo 29: Ricollocamento della batteria pulsante.....	44
Procedura.....	44
Post-requisiti.....	44
Capitolo 30: Rimozione dei moduli di memoria.....	45
Prerequisiti.....	45
Procedura.....	45
Capitolo 31: Ricollocamento dei moduli di memoria.....	47
Procedura.....	47
Post-requisiti.....	47
Capitolo 32: Rimozione dell'unità a stato solido.....	48
Prerequisiti.....	48
Procedura.....	48
Capitolo 33: Ricollocamento dell'unità a stato solido.....	50
Procedura.....	50
Post-requisiti.....	50
Capitolo 34: Rimozione della scheda per reti senza fili.....	51
Prerequisiti.....	51
Procedura.....	51
Capitolo 35: Ricollocamento della scheda per reti senza fili.....	53
Procedura.....	53
Post-requisiti.....	54
Capitolo 36: Rimozione del dissipatore di calore del processore.....	55

Prerequisiti.....	55
Procedura per i computer con scheda grafica dedicata.....	55
Capitolo 37: Ricollocamento del dissipatore di calore del processore.....	57
Procedura.....	57
Post-requisiti.....	57
Capitolo 38: Rimozione del processore.....	58
Prerequisiti.....	58
Procedura.....	58
Capitolo 39: Ricollocamento del processore.....	60
Procedura.....	60
Post-requisiti.....	60
Capitolo 40: Rimozione della staffa di I/O.....	62
Prerequisiti.....	62
Procedura.....	62
Capitolo 41: Ricollocamento della staffa di I/O.....	63
Procedura.....	63
Post-requisiti.....	63
Capitolo 42: Rimozione della scheda di I/O.....	64
Prerequisiti.....	64
Procedura.....	64
Capitolo 43: Ricollocamento della scheda di I/O.....	66
Procedura.....	66
Post-requisiti.....	66
Capitolo 44: Rimozione della scheda di sistema.....	67
Prerequisiti.....	67
Procedura.....	67
Capitolo 45: Ricollocamento della scheda di sistema.....	70
Procedura.....	70
Post-requisiti.....	70
Capitolo 46: Rimozione dell'intelaiatura centrale.....	72
Prerequisiti.....	72
Procedura.....	72
Capitolo 47: Ricollocamento dell'intelaiatura centrale.....	74
Procedura.....	74
Post-requisiti.....	75
Capitolo 48: Rimozione del gruppo dello schermo.....	77

Prerequisiti.....	77
Procedura.....	77
Capitolo 49: Ricollocamento del gruppo dello schermo.....	79
Procedura.....	79
Post-requisiti.....	80
Capitolo 50: Programma di installazione del BIOS.....	81
Panoramica sul BIOS.....	81
Inserimento del programma di installazione del BIOS.....	81
Opzioni di configurazione di sistema.....	81
Cancellazione delle password dimenticate.....	84
Prerequisiti.....	85
Procedura.....	85
Post-requisiti.....	85
Cancellazione delle impostazioni CMOS.....	85
Prerequisiti.....	85
Procedura.....	86
Post-requisiti.....	86
Capitolo 51: Aggiornamento del BIOS.....	87
Capitolo 52: Diagnostica.....	88
Capitolo 53: Come ottenere assistenza e contattare Dell.....	89



Prima di intervenire sui componenti interni del computer

 **N.B.:** Le immagini contenute in questo documento possono differire a seconda della configurazione ordinata.

Argomenti:

- Operazioni preliminari
- Istruzioni di sicurezza
- Strumenti consigliati
- Elenco viti

Operazioni preliminari

1. Salvare e chiudere tutti i file aperti e uscire da tutte le applicazioni in esecuzione.
2. Arrestare il computer. Fare clic su **Start** >  **Alimentazione** > **Arresta il sistema**.
 **N.B.:** Se si utilizza un sistema operativo diverso, consultare la documentazione relativa alle istruzioni sullo spegnimento del sistema operativo.
3. Scollegare il computer e tutte le periferiche collegate dalle rispettive prese elettriche.
4. Scollegare tutti i dispositivi e le periferiche di rete collegati, come tastiera, mouse e monitor, dal computer.
5. Rimuovere qualsiasi scheda flash e disco ottico dal computer, se applicabile.
6. Dopo aver scollegato il computer, tenere premuto il pulsante di alimentazione per circa 5 secondi per mettere a terra la scheda di sistema.

 **ATTENZIONE:** Collocare il computer su una superficie morbida, piana e pulita per evitare di graffiare lo schermo.

7. Collocare il computer rivolto verso il basso.

Istruzioni di sicurezza

Utilizzare le seguenti istruzioni di sicurezza per proteggere il computer da danni potenziali e per garantire la propria sicurezza personale.

 **N.B.:** Prima di effettuare interventi sui componenti interni, leggere le informazioni sulla sicurezza fornite assieme al computer. Per maggiori informazioni sulle procedure consigliate relative alla sicurezza, consultare la home page Conformità alle normative su www.dell.com/regulatory_compliance.

 **N.B.:** Scollegare tutte le fonti di alimentazione prima di aprire il coperchio o i pannelli del computer. Dopo aver eseguito gli interventi sui componenti interni del computer, ricollocare tutti i coperchi, i pannelli e le viti prima di collegare la presa elettrica.

 **ATTENZIONE:** Per evitare danni al computer, assicurarsi che la superficie di lavoro sia piana e pulita.

 **ATTENZIONE:** Per evitare danni ai componenti e alle schede, maneggiarli dai bordi ed evitare di toccare piedini e contatti.

 **ATTENZIONE:** L'utente dovrà eseguire solo interventi di risoluzione dei problemi e le riparazioni nella misura autorizzata e secondo le direttive ricevute dal team dell'assistenza tecnica Dell. I danni dovuti alla manutenzione non autorizzata da Dell non sono coperti dalla garanzia. Consultare le istruzioni di sicurezza fornite insieme al prodotto o all'indirizzo www.dell.com/regulatory_compliance.

ATTENZIONE: Prima di toccare qualsiasi componente interno del computer, scaricare a terra l'elettricità statica del corpo toccando una superficie metallica non verniciata, ad esempio sul retro del computer. Nel corso delle varie operazioni, toccare di tanto in tanto una superficie metallica non verniciata per scaricare l'elettricità statica eventualmente accumulata che potrebbe danneggiare i componenti interni.

ATTENZIONE: Per scollegare un cavo, afferrare il connettore o la linguetta di tiramento, non il cavo stesso. Alcuni cavi sono dotati di connettori con linguette di blocco o viti a testa zigrinata che bisogna sganciare prima di scollegare il cavo. Quando si scollegano i cavi, mantenerli allineati uniformemente per evitare di piegare eventuali piedini dei connettori. Quando si collegano i cavi, accertarsi che le porte e i connettori siano orientati e allineati correttamente.

ATTENZIONE: Premere ed estrarre eventuali schede installate nel lettore di schede multimediali.

Strumenti consigliati

Le procedure in questo documento potrebbero richiedere i seguenti strumenti:

- Cacciavite a croce
- Graffietto in plastica

Elenco viti

Tabella 1. Elenco viti























Componente	Fissata al	Tipo di vite	Quantità	Immagine della vite
Fotocamera	Intelaiatura centrale	M3x5	2	
Ventola del telaio	Intelaiatura centrale	M3x5	3	
Cornice anteriore	Intelaiatura centrale	Vite M3x5,6 Step	4	
scheda di I/O	Intelaiatura centrale	M3x5	4	
Supporto del disco rigido	Intelaiatura centrale	M3x5	1	
Disco rigido	Supporto del disco rigido	M3x3.5	3	
pannello di I/O	Intelaiatura centrale	M3x5	9	
scheda di I/O	Intelaiatura centrale	M3x5	4	
staffa di I/O	Intelaiatura centrale	M3x5	9	
Intelaiatura interna	Intelaiatura centrale	M3x5	9	

Tabella 1. Elenco viti (continua)

Componente	Fissata al	Tipo di viti	Quantità	Immagine della vite
Lettoce di schede multimediali	Intelaiatura centrale	M3x5	2	
Microfoni (4)	Intelaiatura centrale	M2 x 4	4	
Intelaiatura centrale	Gruppo schermo	M3x5	11	
Scheda del pulsante di alimentazione	Intelaiatura centrale	M2x3,5	2	
Scheda I/O laterale	Intelaiatura centrale	M3x5	2	
Staffa della scheda I/O laterale	Intelaiatura centrale	M3x5	2	
Unità a stato solido	Scheda di sistema	M2x3,5	1	
Altoparlanti (2)	Intelaiatura centrale	Vite M3x4 Washer	4	
Supporto	staffa di I/O	M4x6	6	
<p> N.B.: Il numero e il tipo delle viti che fissano il supporto al computer è lo stesso sia per il supporto articolato che per il piedistallo girevole opzioni.</p>				
protezione della scheda di sistema	Scheda di sistema	M3x5	5	
Scheda di sistema	Intelaiatura centrale	M3x5	5	
Scheda senza fili	Scheda di sistema	M2x3,5	1	

Dopo aver effettuato interventi sui componenti interni del computer

 **ATTENZIONE:** Lasciare viti sparse o allentate all'interno del computer potrebbe danneggiarlo gravemente.

1. Ricollocare tutte le viti e accertarsi che non rimangano viti sparse all'interno del computer.
2. Collegare eventuali periferiche, cavi o dispositivi esterni rimossi prima di aver iniziato gli interventi sul computer.
3. Ricollocare eventuali schede multimediali, dischi e qualsiasi altra parte rimossa prima di aver iniziato gli interventi sul computer.
4. Collegare il computer e tutte le periferiche collegate alle rispettive prese elettriche.
5. Accendere il computer.

Panoramica tecnica

N.B.: Prima di effettuare interventi sui componenti interni del computer, leggere le informazioni sulla sicurezza fornite con il computer e seguire la procedura in [Prima degli interventi sui componenti interni del computer](#). Dopo gli interventi sui componenti interni del computer, seguire le istruzioni descritte in [Dopo gli interventi sui componenti interni del computer](#). Per maggiori informazioni sulle procedure consigliate relative alla sicurezza, consultare la home page Conformità alle normative su www.dell.com/regulatory_compliance.

Argomenti:

- Vista interna del computer
- Componenti della scheda di sistema

Vista interna del computer



Figura 1. : Vista interna del computer

- | | |
|-------------------------------------|---|
| 1. Microfono | 2. Dissipatore di calore del processore |
| 3. Ventola del telaio | 4. Disco rigido |
| 5. Intelaiatura centrale | 6. Scheda del pulsante di alimentazione |
| 7. Altoparlante | 8. staffa di I/O |
| 9. Gruppo della fotocamera | 10. Unità a stato solido |
| 11. Gruppo della batteria a bottone | 12. Scheda senza fili |
| 13. Scheda I/O laterale | 14. Lettore di schede multimediali |
| 15. Modulo di memoria | 16. Scheda di sistema |

Componenti della scheda di sistema

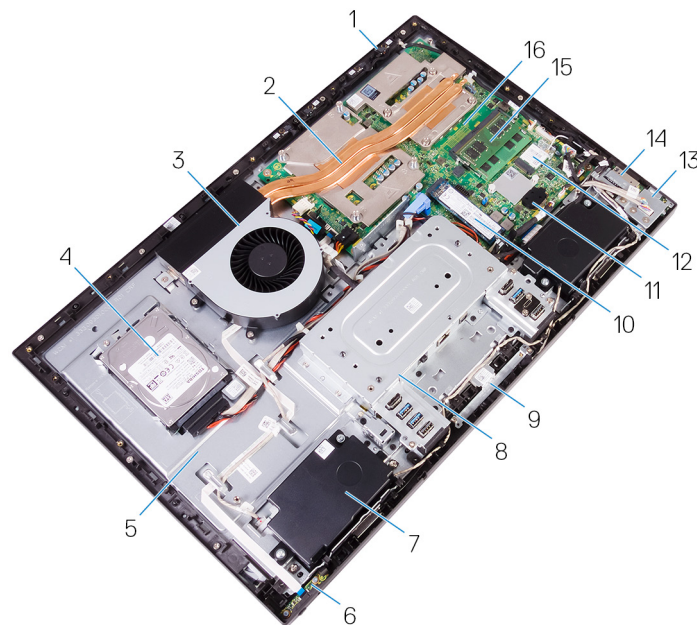
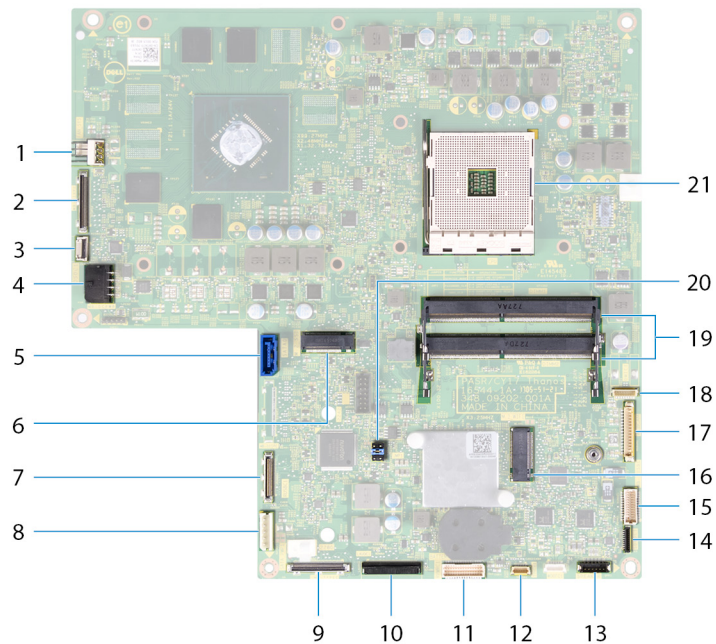

- | | |
|--|--|
| 1. connettore del cavo di alimentazione della ventola (FAN_SYS) | 2. connettore del cavo dello schermo (MB-DISPC) |
| 3. connettore del cavo della scheda del pulsante di accensione (OSDC1) | 4. connettore del cavo di alimentazione (MB-DCPWR) |
| 5. connettore del cavo dati del disco rigido (SATA0) | 6. connettore della scheda SSD (M.2) |
| 7. connettore del cavo di I/O posteriore (RUSB1) | 8. connettore del cavo di alimentazione del disco rigido (SATA_PWR1) |
| 9. connettore del cavo USB Type-C (MB-TYPEC1) | 10. connettore del cavo di alimentazione della scheda di I/O posteriore (RPWRC1) |
| 11. connettore del cavo della scheda di I/O posteriore (LAUOC1) | 12. connettore del cavo del touch-screen (TOUCH1) |
| 13. connettore del cavo degli altoparlanti (SPEAKER) | 14. connettore del cavo del lettore di schede multimediali (SDRDC1) |
| 15. connettore del cavo della scheda di I/O laterale (MB-SUSBC) | 16. slot della scheda senza fili |
| 17. connettore del cavo della fotocamera (WEBCAM) | 18. connettori del cavo dei microfoni (DMIC1) |
| 19. slot dei moduli di memoria (2) | 20. ponticello CMOS/Password |
| 21. zoccolo del processore | |

Rimozione del coperchio posteriore

N.B.: Prima di effettuare interventi sui componenti interni del computer, leggere le informazioni sulla sicurezza fornite con il computer e seguire la procedura in [Prima degli interventi sui componenti interni del computer](#). Dopo gli interventi sui componenti interni del computer, seguire le istruzioni descritte in [Dopo gli interventi sui componenti interni del computer](#). Per maggiori informazioni sulle procedure consigliate relative alla sicurezza, consultare la home page Conformità alle normative su www.dell.com/regulatory_compliance.

Argomenti:

- [Procedura](#)

Procedura

1. Allentare le due viti di fissaggio che fissano il coperchio posteriore al telaio interno.
2. Far scorrere ed estrarre il coperchio posteriore dall'intelaiatura interna.

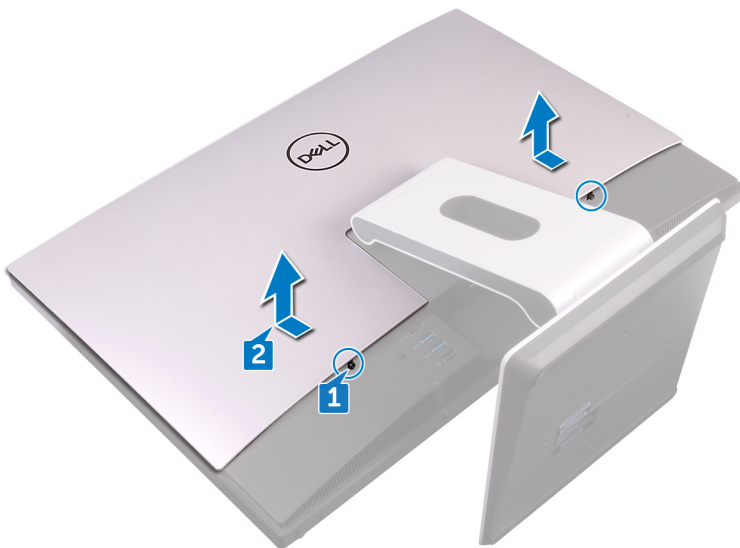

Ricollocamento del coperchio posteriore

N.B.: Prima di effettuare interventi sui componenti interni del computer, leggere le informazioni sulla sicurezza fornite con il computer e seguire la procedura in [Prima degli interventi sui componenti interni del computer](#). Dopo gli interventi sui componenti interni del computer, seguire le istruzioni descritte in [Dopo gli interventi sui componenti interni del computer](#). Per maggiori informazioni sulle procedure consigliate relative alla sicurezza, consultare la home page Conformità alle normative su www.dell.com/regulatory_compliance.

Argomenti:

- [Procedura](#)

Procedura

1. Allineare le linguette situate sul coperchio posteriore agli appositi slot sull'intelaiatura interna.
2. Far scorrere il coperchio posteriore verso la parte inferiore del computer, facendolo scattare in posizione.
3. Serrare le viti di fissaggio che fissano il coperchio posteriore al telaio interno.

Rimozione del piedistallo

i **N.B.:** Prima di effettuare interventi sui componenti interni del computer, leggere le informazioni sulla sicurezza fornite con il computer e seguire la procedura in [Prima degli interventi sui componenti interni del computer](#). Dopo gli interventi sui componenti interni del computer, seguire le istruzioni descritte in [Dopo gli interventi sui componenti interni del computer](#). Per maggiori informazioni sulle procedure consigliate relative alla sicurezza, consultare la home page Conformità alle normative su www.dell.com/regulatory_compliance.

Argomenti:

- [Prerequisiti](#)
- [Procedura](#)

Prerequisiti

Rimuovere il [coperchio posteriore](#).

Procedura

i **N.B.:** La procedura di rimozione e sostituzione è la stessa sia per il supporto articolato sia per il piedistallo.

1. Rimuovere le sei viti (M4x6) che fissano il piedistallo all'intelaiatura centrale.
2. Fare forza sul supporto per rimuoverlo dalla staffa di I/O. Quando il supporto viene rimosso correttamente, dovrebbe sentirsi uno scatto.

i **N.B.:** Prestare attenzione nel rimuovere il supporto, per evitare di danneggiare la ventola dello chassis.

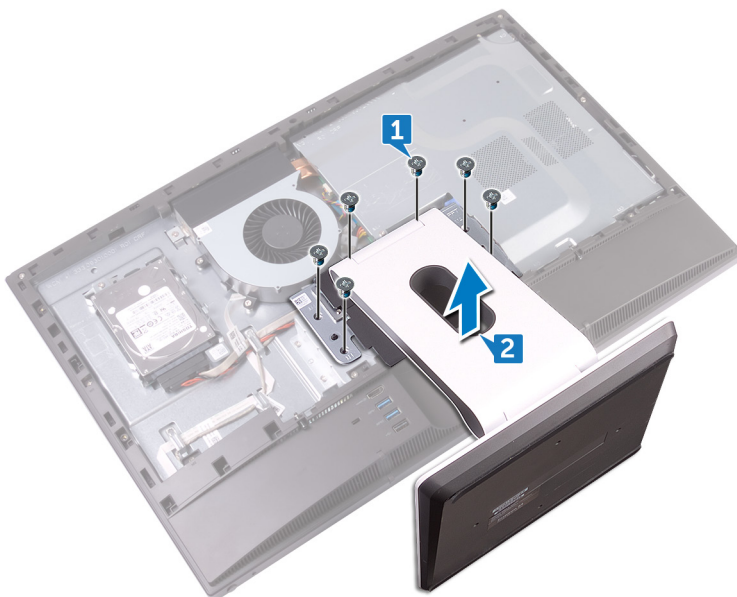

Ricollocamento del piedistallo

N.B.: Prima di effettuare interventi sui componenti interni del computer, leggere le informazioni sulla sicurezza fornite con il computer e seguire la procedura in [Prima degli interventi sui componenti interni del computer](#). Dopo gli interventi sui componenti interni del computer, seguire le istruzioni descritte in [Dopo gli interventi sui componenti interni del computer](#). Per maggiori informazioni sulle procedure consigliate relative alla sicurezza, consultare la home page Conformità alle normative su www.dell.com/regulatory_compliance.

Argomenti:

- [Procedura](#)
- [Post-requisiti](#)

Procedura

N.B.: La seguente procedura è valida per il supporto articolato e il piedistallo.

1. Posizionare le linguette sul supporto negli slot dell'intelaiatura interna e farle scattare in posizione.
2. Allineare i fori per le viti situati sul piedistallo ai fori collocati sull'intelaiatura centrale.
3. Rimontare le sei viti (M4x6) che fissano il piedistallo all'intelaiatura centrale.

Post-requisiti

Ricollocare il [coperchio posteriore](#).

Rimozione del disco rigido

N.B.: Prima di effettuare interventi sui componenti interni del computer, leggere le informazioni sulla sicurezza fornite con il computer e seguire la procedura in [Prima degli interventi sui componenti interni del computer](#). Dopo gli interventi sui componenti interni del computer, seguire le istruzioni descritte in [Dopo gli interventi sui componenti interni del computer](#). Per maggiori informazioni sulle procedure consigliate relative alla sicurezza, consultare la home page Conformità alle normative su www.dell.com/regulatory_compliance.

ATTENZIONE: I dischi rigidi sono fragili. Prestare attenzione durante la manipolazione del disco rigido.

ATTENZIONE: Per evitare la perdita di dati, non rimuovere il disco rigido quando il computer è acceso o in stato di sospensione.

Argomenti:

- [Prerequisiti](#)
- [Procedura](#)

Prerequisiti

Rimuovere il [coperchio posteriore](#).

Procedura

1. Rimuovere la vite (M3x5) che fissa il gruppo del disco rigido all'intelaiatura centrale.
2. Far scorrere e sollevare il gruppo del disco rigido dall'intelaiatura centrale.
3. Scollegare il cavo dati del disco rigido e il cavo di alimentazione (SATA0 e SATA_PWR1) dal gruppo del disco rigido.

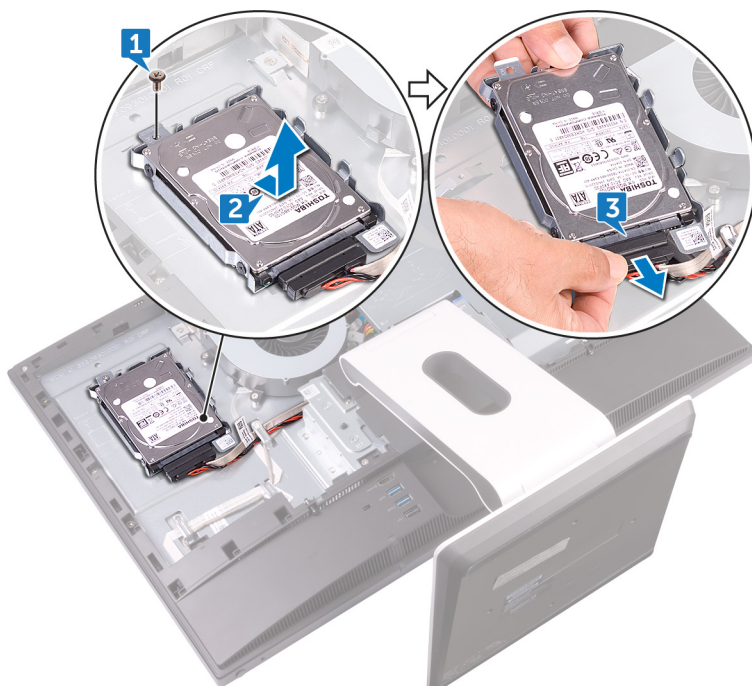

4. Rimuovere le tre viti (M3x3,5) che fissano il disco rigido alla relativa staffa.
5. Estrarre il disco rigido dal relativo supporto.

 **N.B.:** Prendere nota dell'orientamento dell'unità ottica in modo da poterla ricollocare correttamente.

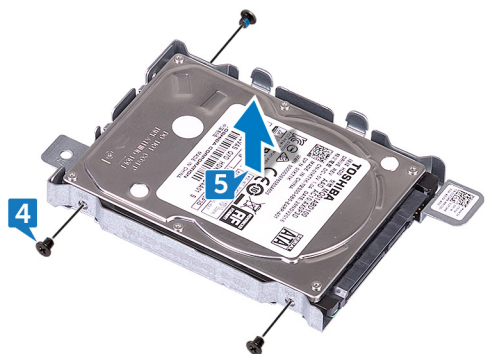

Ricollocamento del disco rigido

N.B.: Prima di effettuare interventi sui componenti interni del computer, leggere le informazioni sulla sicurezza fornite con il computer e seguire la procedura in [Prima degli interventi sui componenti interni del computer](#). Dopo gli interventi sui componenti interni del computer, seguire le istruzioni descritte in [Dopo gli interventi sui componenti interni del computer](#). Per maggiori informazioni sulle procedure consigliate relative alla sicurezza, consultare la home page Conformità alle normative su www.dell.com/regulatory_compliance.

ATTENZIONE: I dischi rigidi sono fragili. Prestare attenzione durante la manipolazione del disco rigido.

Argomenti:

- [Procedura](#)
- [Post-requisiti](#)

Procedura

1. Allineare i fori delle viti sul disco rigido con i fori sulla relativa staffa.
2. Ricollocare le tre viti (M3x3,5) che fissano il disco rigido alla staffa del disco rigido.
3. Collegare il cavo dati del disco rigido e il cavo di alimentazione (SATA0 e SATA_PWR1) al gruppo del disco rigido.
4. Posizionare e far scorrere il gruppo del disco rigido nell'intelaiatura centrale.
5. Ricollocare la vite (M3x5) che fissa il gruppo del disco rigido all'intelaiatura centrale.

Post-requisiti

Ricollocare il [coperchio posteriore](#).

Rimozione dell'intelaiatura interna

N.B.: Prima di effettuare interventi sui componenti interni del computer, leggere le informazioni sulla sicurezza fornite con il computer e seguire la procedura in [Prima degli interventi sui componenti interni del computer](#). Dopo gli interventi sui componenti interni del computer, seguire le istruzioni descritte in [Dopo gli interventi sui componenti interni del computer](#). Per maggiori informazioni sulle procedure consigliate relative alla sicurezza, consultare la home page Conformità alle normative su www.dell.com/regulatory_compliance.

Argomenti:

- [Prerequisiti](#)
- [Procedura](#)

Prerequisiti

1. Rimuovere il [coperchio posteriore](#).
2. Rimuovere il [pedistallo](#).

Procedura

1. Rimuovere le nove viti (M3x5) che fissano l'intelaiatura interna a quella centrale.

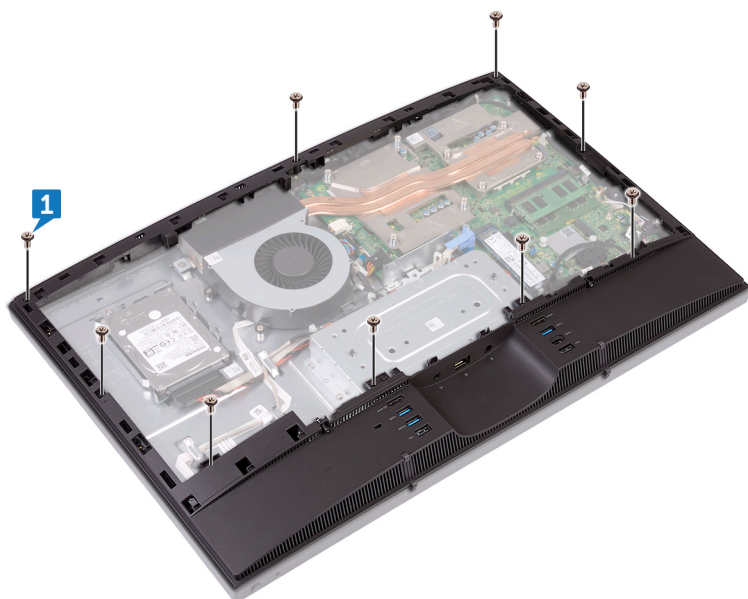

2. Far leva delicatamente sull'intelaiatura interna dai lati, quindi estrarla dall'intelaiatura centrale.

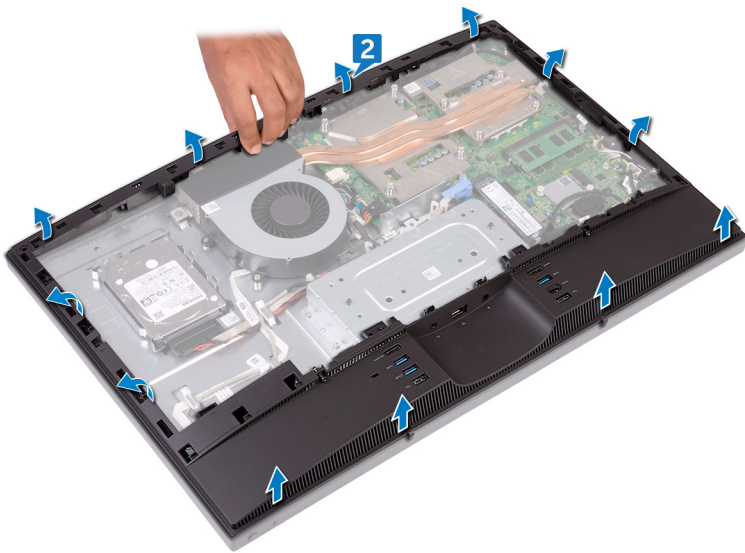

3. Sollevare l'intelaiatura interna dall'intelaiatura centrale.

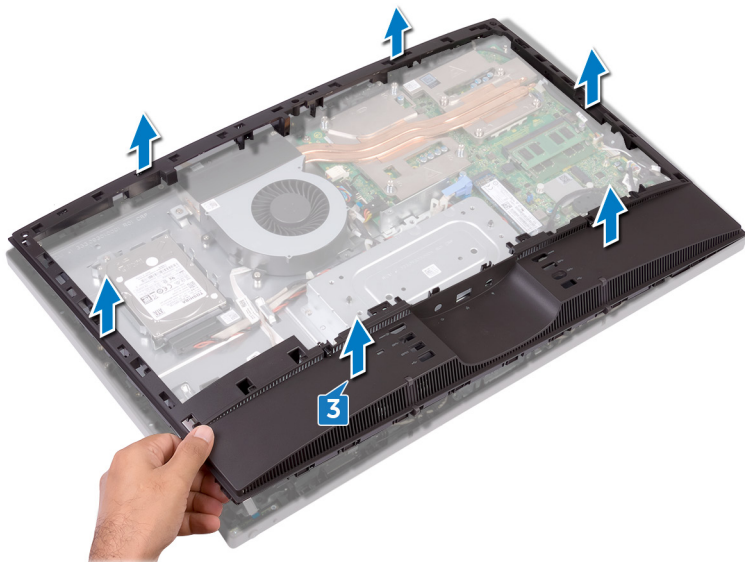

Ricollocamento dell'intelaiatura interna

N.B.: Prima di effettuare interventi sui componenti interni del computer, leggere le informazioni sulla sicurezza fornite con il computer e seguire la procedura in [Prima degli interventi sui componenti interni del computer](#). Dopo gli interventi sui componenti interni del computer, seguire le istruzioni descritte in [Dopo gli interventi sui componenti interni del computer](#). Per maggiori informazioni sulle procedure consigliate relative alla sicurezza, consultare la home page Conformità alle normative su www.dell.com/regulatory_compliance.

Argomenti:

- [Procedura](#)
- [Post-requisiti](#)

Procedura

1. Far scorrere l'intelaiatura interna, allineare la porta di uscita audio al relativo slot sull'intelaiatura interna e i fori per le viti sull'intelaiatura interna a quelli sull'intelaiatura centrale.
2. Partendo dal bordo più vicino alla staffa I/O, premere l'intelaiatura interna verso il basso finché non scatta in posizione.
3. Riposizionare le nove viti (M3x5) che fissano l'intelaiatura interna a quella centrale.

Post-requisiti

1. Ricollocare il [pedistallo](#).
2. Ricollocare il [coperchio posteriore](#).

Rimozione della fotocamera

i **N.B.:** Prima di effettuare interventi sui componenti interni del computer, leggere le informazioni sulla sicurezza fornite con il computer e seguire la procedura in [Prima degli interventi sui componenti interni del computer](#). Dopo gli interventi sui componenti interni del computer, seguire le istruzioni descritte in [Dopo gli interventi sui componenti interni del computer](#). Per maggiori informazioni sulle procedure consigliate relative alla sicurezza, consultare la home page Conformità alle normative su www.dell.com/regulatory_compliance.

Argomenti:

- [Prerequisiti](#)
- [Procedura](#)

Prerequisiti

1. Rimuovere il [coperchio posteriore](#).
2. Rimuovere il [pedistallo](#).
3. Rimuovere l'[intelaiatura interna](#).

Procedura

1. Rimuovere le due viti (M2x3) che fissano il gruppo della fotocamera all'intelaiatura centrale.
2. Estrarre il gruppo della fotocamera dall'intelaiatura centrale.
3. Scollegare il cavo della fotocamera (WEBCAM) dal gruppo della fotocamera.

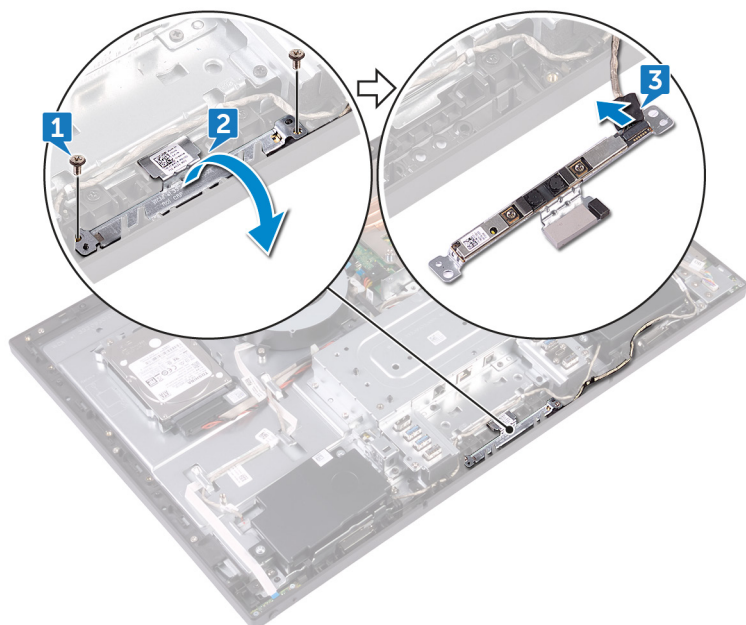

Ricollocamento della fotocamera

N.B.: Prima di effettuare interventi sui componenti interni del computer, leggere le informazioni sulla sicurezza fornite con il computer e seguire la procedura in [Prima degli interventi sui componenti interni del computer](#). Dopo gli interventi sui componenti interni del computer, seguire le istruzioni descritte in [Dopo gli interventi sui componenti interni del computer](#). Per maggiori informazioni sulle procedure consigliate relative alla sicurezza, consultare la home page Conformità alle normative su www.dell.com/regulatory_compliance.

Argomenti:

- [Procedura](#)
- [Post-requisiti](#)

Procedura

1. Collegare il cavo della fotocamera (WEBCAM) al gruppo della fotocamera.
2. Girare il gruppo della fotocamera e allineare i fori per le viti a quelli sull'intelaiatura centrale.
3. Rimontare le due viti (M3x5) che fissano il gruppo della fotocamera all'intelaiatura centrale.

Post-requisiti

1. Ricollocare l'[intelaiatura interna](#).
2. Ricollocare il [pedistallo](#).
3. Ricollocare il [coperchio posteriore](#).

Rimozione dei microfoni

N.B.: Prima di effettuare interventi sui componenti interni del computer, leggere le informazioni sulla sicurezza fornite con il computer e seguire la procedura in [Prima degli interventi sui componenti interni del computer](#). Dopo gli interventi sui componenti interni del computer, seguire le istruzioni descritte in [Dopo gli interventi sui componenti interni del computer](#). Per maggiori informazioni sulle procedure consigliate relative alla sicurezza, consultare la home page Conformità alle normative su www.dell.com/regulatory_compliance.

Argomenti:

- [Prerequisiti](#)
- [Procedura](#)

Prerequisiti

1. Rimuovere il [coperchio posteriore](#).
2. Rimuovere il [pedistallo](#).
3. Rimuovere l'[intelaiatura interna](#).

Procedura

1. Scollegare il cavo dei microfoni (DMIC1) dai relativi moduli. (4).
2. Rimuovere le quattro viti (M2x4) che fissano i moduli del microfono (4) all'intelaiatura centrale.
3. Utilizzando un graffietto in plastica, fare leva ed estrarre con attenzione i moduli dei microfoni (4) dagli slot sull'intelaiatura centrale.

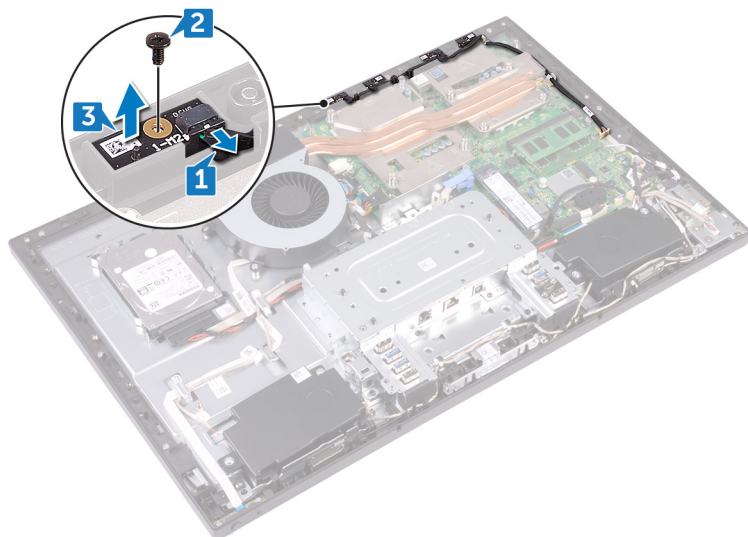

Ricollocamento dei microfoni

i **N.B.:** Prima di effettuare interventi sui componenti interni del computer, leggere le informazioni sulla sicurezza fornite con il computer e seguire la procedura in [Prima degli interventi sui componenti interni del computer](#). Dopo gli interventi sui componenti interni del computer, seguire le istruzioni descritte in [Dopo gli interventi sui componenti interni del computer](#). Per maggiori informazioni sulle procedure consigliate relative alla sicurezza, consultare la home page Conformità alle normative su www.dell.com/regulatory_compliance.

Argomenti:

- [Procedura](#)
- [Post-requisiti](#)

Procedura

1. Collegare il cavo dei microfoni (DMIC1) ai moduli del microfono.
2. Allineare i moduli dei microfoni (4) ai relativi slot collocati sull'intelaiatura centrale.
3. Far passare i cavi dei microfoni (DMIC1) attraverso le guide di instradamento sull'intelaiatura centrale.
4. Ricollocare le quattro viti (M2x4) che fissano il modulo del microfono all'intelaiatura centrale.

Post-requisiti

1. Ricollocare l'[intelaiatura interna](#).
2. Ricollocare il [pedistallo](#).
3. Ricollocare il [coperchio posteriore](#).

Rimozione della scheda del pulsante di Accensione

i N.B.: Prima di effettuare interventi sui componenti interni del computer, leggere le informazioni sulla sicurezza fornite con il computer e seguire la procedura in [Prima degli interventi sui componenti interni del computer](#). Dopo gli interventi sui componenti interni del computer, seguire le istruzioni descritte in [Dopo gli interventi sui componenti interni del computer](#). Per maggiori informazioni sulle procedure consigliate relative alla sicurezza, consultare la home page Conformità alle normative su www.dell.com/regulatory_compliance.

Argomenti:

- [Prerequisiti](#)
- [Procedura](#)

Prerequisiti

1. Rimuovere il [coperchio posteriore](#).
2. Rimuovere il [pedistallo](#).
3. Rimuovere l'[intelaiatura interna](#).

Procedura

1. Rimuovere le due viti (M2x3,5) che fissano la protezione della scheda del pulsante di accensione all'intelaiatura centrale.
2. Far scorrere e rimuovere la scheda del pulsante di accensione dall'intelaiatura centrale.
3. Aprire il dispositivo di chiusura e scollegare il cavo della scheda del pulsante di accensione (OSDC1) dalla relativa scheda. Dopodiché, rimuovere il cavo della scheda del pulsante di accensione (OSDC1) dalla guida di instradamento sull'intelaiatura centrale.

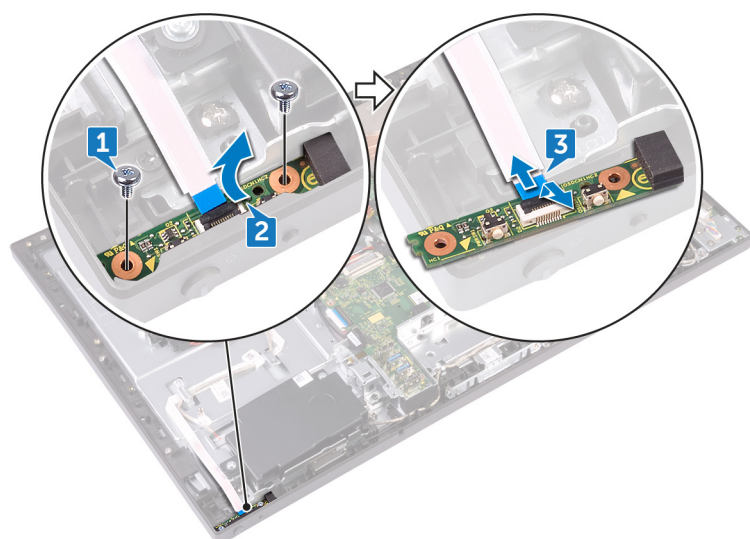

Ricollocamento della scheda del pulsante di Accensione

i **N.B.:** Prima di effettuare interventi sui componenti interni del computer, leggere le informazioni sulla sicurezza fornite con il computer e seguire la procedura in [Prima degli interventi sui componenti interni del computer](#). Dopo gli interventi sui componenti interni del computer, seguire le istruzioni descritte in [Dopo gli interventi sui componenti interni del computer](#). Per maggiori informazioni sulle procedure consigliate relative alla sicurezza, consultare la home page Conformità alle normative su www.dell.com/regulatory_compliance.

Argomenti:

- [Procedura](#)
- [Post-requisiti](#)

Procedura

1. Collegare il cavo della scheda del pulsante di accensione (OSDC1) alla relativa scheda e instradarlo nell'apposita guida sull'intelaiatura centrale.
2. Allineare la scheda del pulsante di accensione allo slot sull'intelaiatura centrale, quindi collocare la scheda sull'intelaiatura.
3. Allineare i fori per le viti situati sulla protezione della scheda del pulsante di accensione ai fori presenti sull'intelaiatura centrale.
4. Ricollocare le due viti (M2x3,5) che fissano la scheda del pulsante di accensione all'intelaiatura centrale.

Post-requisiti

1. Ricollocare l'[intelaiatura interna](#).
2. Ricollocare il [pedistallo](#).
3. Ricollocare il [coperchio posteriore](#).

Rimozione della cornice anteriore

N.B.: Prima di effettuare interventi sui componenti interni del computer, leggere le informazioni sulla sicurezza fornite con il computer e seguire la procedura in [Prima degli interventi sui componenti interni del computer](#). Dopo gli interventi sui componenti interni del computer, seguire le istruzioni descritte in [Dopo gli interventi sui componenti interni del computer](#). Per maggiori informazioni sulle procedure consigliate relative alla sicurezza, consultare la home page Conformità alle normative su www.dell.com/regulatory_compliance.

Argomenti:

- [Prerequisiti](#)
- [Procedura](#)

Prerequisiti

1. Rimuovere il [coperchio posteriore](#).
2. Rimuovere il [pedistallo](#).
3. Rimuovere l'[intelaiatura interna](#).
4. Rimuovere la [fotocamera](#).

Procedura

1. Rimuovere le quattro viti (M3x5,6 Step) che fissano il frontalino anteriore all'intelaiatura centrale.

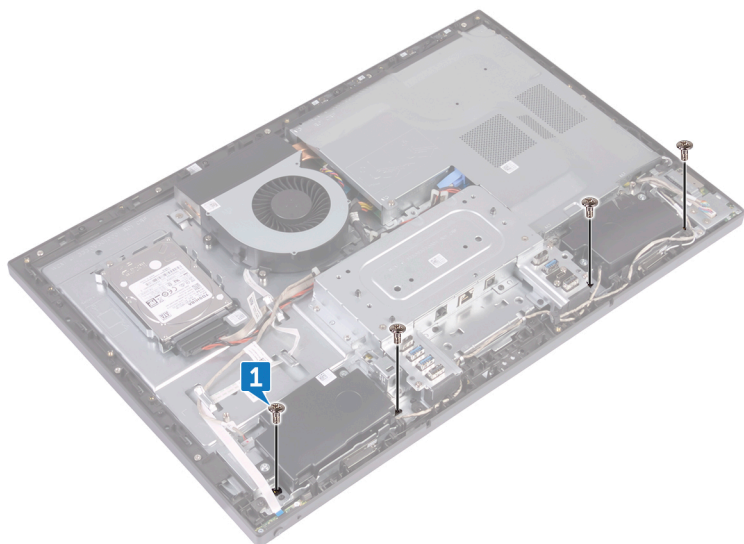

2. Tenere il sistema sollevato in posizione angolata.
3. Rilasciare le dieci chiusure che fissano la cornice anteriore al gruppo dello schermo.

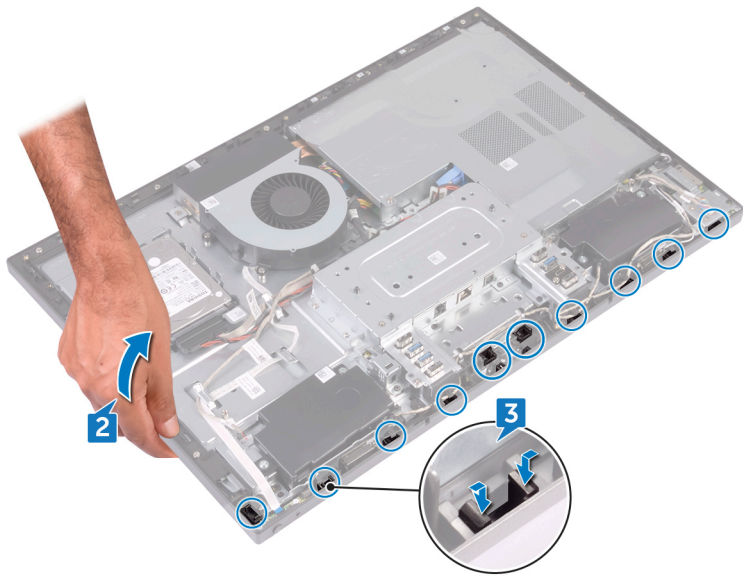

4. Sollevare delicatamente la cornice anteriore e rimuoverla dal gruppo dello schermo.

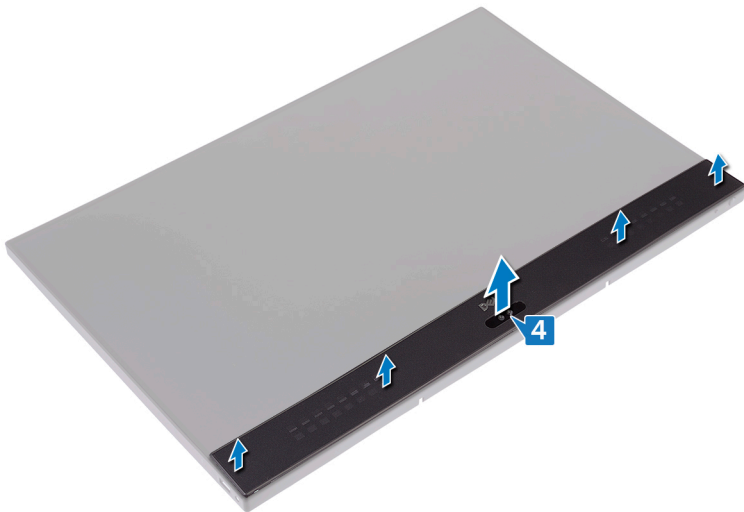

Ricollocamento della cornice anteriore

i **N.B.:** Prima di effettuare interventi sui componenti interni del computer, leggere le informazioni sulla sicurezza fornite con il computer e seguire la procedura in [Prima degli interventi sui componenti interni del computer](#). Dopo gli interventi sui componenti interni del computer, seguire le istruzioni descritte in [Dopo gli interventi sui componenti interni del computer](#). Per maggiori informazioni sulle procedure consigliate relative alla sicurezza, consultare la home page Conformità alle normative su www.dell.com/regulatory_compliance.

Argomenti:

- [Procedura](#)
- [Post-requisiti](#)

Procedura

1. Allineando le chiusure della cornice anteriore agli slot sull'intelaiatura centrale, far scattare il frontalino di nuovo in posizione.
2. Ricollocare le quattro viti (M3x5,6 Step) che fissano il frontalino anteriore all'intelaiatura centrale.

Post-requisiti

1. Ricollocare la [fotocamera](#).
2. Ricollocare l'[intelaiatura interna](#).
3. Ricollocare il [pedistallo](#).
4. Ricollocare il [coperchio posteriore](#).

Rimozione della protezione della scheda di sistema

i N.B.: Prima di effettuare interventi sui componenti interni del computer, leggere le informazioni sulla sicurezza fornite con il computer e seguire la procedura in [Prima degli interventi sui componenti interni del computer](#). Dopo gli interventi sui componenti interni del computer, seguire le istruzioni descritte in [Dopo gli interventi sui componenti interni del computer](#). Per maggiori informazioni sulle procedure consigliate relative alla sicurezza, consultare la home page Conformità alle normative su www.dell.com/regulatory_compliance.

Argomenti:

- [Prerequisiti](#)
- [Procedura](#)

Prerequisiti

Rimuovere il [coperchio posteriore](#).

Procedura

1. Rimuovere le cinque viti (M3x5) che fissano la protezione della scheda di sistema all'intelaiatura centrale.
2. Estrarre la protezione della scheda di sistema dall'intelaiatura centrale.

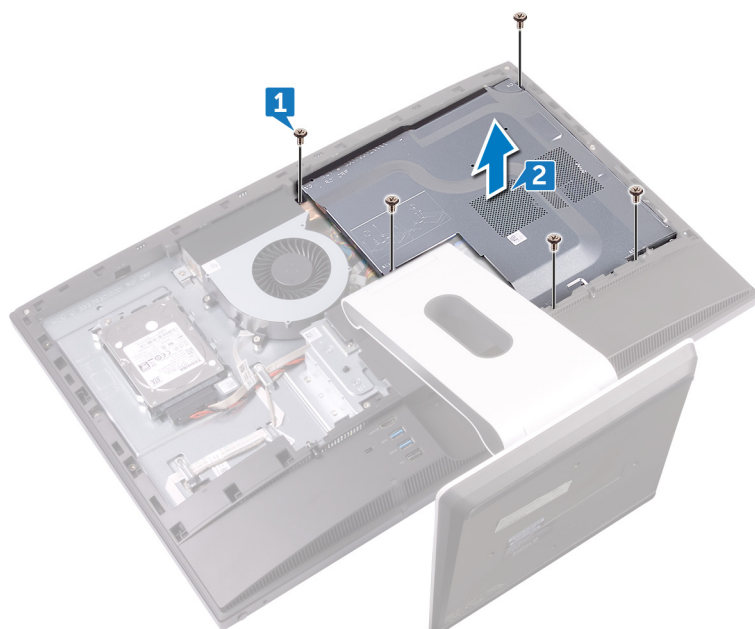

Ricollocamento della protezione della scheda di sistema.

i **N.B.:** Prima di effettuare interventi sui componenti interni del computer, leggere le informazioni sulla sicurezza fornite con il computer e seguire la procedura in [Prima degli interventi sui componenti interni del computer](#). Dopo gli interventi sui componenti interni del computer, seguire le istruzioni descritte in [Dopo gli interventi sui componenti interni del computer](#). Per maggiori informazioni sulle procedure consigliate relative alla sicurezza, consultare la home page Conformità alle normative su www.dell.com/regulatory_compliance.

Argomenti:

- [Procedura](#)
- [Post-requisiti](#)

Procedura

1. Allineare i fori per le viti situati sulla protezione della scheda di sistema ai fori sull'intelaiatura centrale
2. Rimontare le cinque viti (M3x5) che fissano la protezione della scheda di sistema all'intelaiatura centrale.

Post-requisiti

Ricollocare il [coperchio posteriore](#).

Rimozione della ventola del telaio

N.B.: Prima di effettuare interventi sui componenti interni del computer, leggere le informazioni sulla sicurezza fornite con il computer e seguire la procedura in [Prima degli interventi sui componenti interni del computer](#). Dopo gli interventi sui componenti interni del computer, seguire le istruzioni descritte in [Dopo gli interventi sui componenti interni del computer](#). Per maggiori informazioni sulle procedure consigliate relative alla sicurezza, consultare la home page Conformità alle normative su www.dell.com/regulatory_compliance.

Argomenti:

- [Prerequisiti](#)
- [Procedura](#)

Prerequisiti

1. Rimuovere il [coperchio posteriore](#).
2. Rimuovere la [protezione della scheda di sistema](#).

Procedura

1. Scollegare il cavo della ventola di sistema (FAN_SYS) dal relativo connettore sulla scheda di sistema.
2. Rimuovere le tre viti (M3x5) che fissano la ventola dello chassis all'intelaiatura centrale.
3. Estrarre la ventola dello chassis dall'intelaiatura centrale.

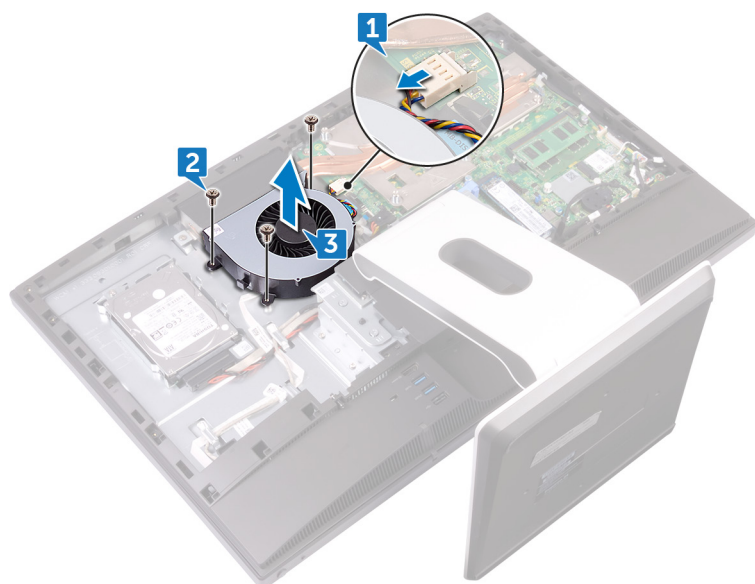

Ricollocamento della ventola del telaio

i **N.B.:** Prima di effettuare interventi sui componenti interni del computer, leggere le informazioni sulla sicurezza fornite con il computer e seguire la procedura in [Prima degli interventi sui componenti interni del computer](#). Dopo gli interventi sui componenti interni del computer, seguire le istruzioni descritte in [Dopo gli interventi sui componenti interni del computer](#). Per maggiori informazioni sulle procedure consigliate relative alla sicurezza, consultare la home page Conformità alle normative su www.dell.com/regulatory_compliance.

Argomenti:

- [Procedura](#)
- [Post-requisiti](#)

Procedura

1. Allineare i fori per le viti sulla ventola del telaio ai fori situati sull'intelaiatura centrale.
2. Rimontare le tre viti (M3x5) che fissano la ventola dello chassis all'intelaiatura centrale.
3. Collegare il cavo di alimentazione della ventola alla scheda di sistema.

Post-requisiti

1. Ricollocare la [protezione della scheda di sistema](#).
2. Ricollocare il [coperchio posteriore](#).

Rimozione degli altoparlanti

i **N.B.:** Prima di effettuare interventi sui componenti interni del computer, leggere le informazioni sulla sicurezza fornite con il computer e seguire la procedura in [Prima degli interventi sui componenti interni del computer](#). Dopo gli interventi sui componenti interni del computer, seguire le istruzioni descritte in [Dopo gli interventi sui componenti interni del computer](#). Per maggiori informazioni sulle procedure consigliate relative alla sicurezza, consultare la home page Conformità alle normative su www.dell.com/regulatory_compliance.

Argomenti:

- [Prerequisiti](#)
- [Procedura](#)

Prerequisiti

1. Rimuovere il [coperchio posteriore](#).
2. Rimuovere il [pedistallo](#).
3. Rimuovere l'[intelaiatura interna](#).
4. Rimuovere la [protezione della scheda di sistema](#).

Procedura

1. Scollegare il cavo della scheda di I/O (MB-SUSBC) dalla scheda di sistema e rimuoverlo dalla guida di instradamento sull'intelaiatura centrale.
2. Scollegare il cavo dell'altoparlante (SPEAKER) dalla scheda di sistema e rimuoverlo dalla guida di instradamento sull'intelaiatura centrale.
3. Rimuovere le quattro viti (M3x4 Washer) che fissano gli altoparlanti all'intelaiatura centrale.
4. Rimuovere il cavo dell'altoparlante (SPEAKER) dalla guida di instradamento sulla staffa I/O.
5. Estrarre gli altoparlanti, assieme al relativo cavo, dall'intelaiatura centrale.

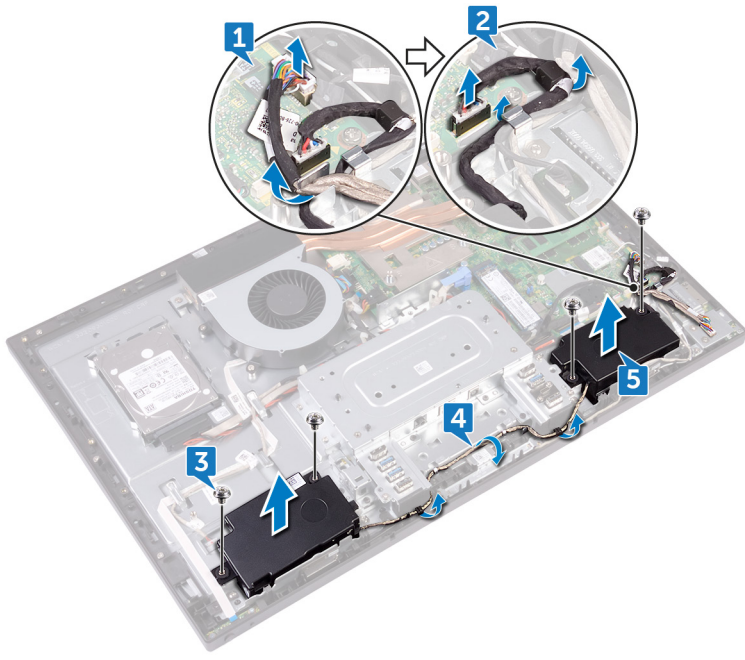

Ricollocamento degli altoparlanti

i **N.B.:** Prima di effettuare interventi sui componenti interni del computer, leggere le informazioni sulla sicurezza fornite con il computer e seguire la procedura in [Prima degli interventi sui componenti interni del computer](#). Dopo gli interventi sui componenti interni del computer, seguire le istruzioni descritte in [Dopo gli interventi sui componenti interni del computer](#). Per maggiori informazioni sulle procedure consigliate relative alla sicurezza, consultare la home page Conformità alle normative su www.dell.com/regulatory_compliance.

Argomenti:

- [Procedura](#)
- [Post-requisiti](#)

Procedura

1. Allineare i fori per le viti sugli altoparlanti ai fori sull'intelaiatura centrale.
2. Instradare il cavo dell'altoparlante (SPEAKER) nella guida di instradamento sulla staffa I/O.
3. Rimontare le quattro viti (M3x4 Washer) che fissano gli altoparlanti all'intelaiatura centrale.
4. Ricollegare il cavo dell'altoparlante (SPEAKER) dalla scheda del sistema e instradarlo nell'apposita guida presente sull'intelaiatura centrale.
5. Ricollegare il cavo della scheda I/O laterale (MB-SUSBC) dalla scheda del sistema e instradarlo nell'apposita guida presente sull'intelaiatura centrale.

Post-requisiti

1. Ricollocare la [protezione della scheda di sistema](#).
2. Ricollocare l'[intelaiatura interna](#).
3. Ricollocare il [pedistallo](#).
4. Ricollocare il [coperchio posteriore](#).

Rimozione della scheda I/O laterale

N.B.: Prima di effettuare interventi sui componenti interni del computer, leggere le informazioni sulla sicurezza fornite con il computer e seguire la procedura in [Prima degli interventi sui componenti interni del computer](#). Dopo gli interventi sui componenti interni del computer, seguire le istruzioni descritte in [Dopo gli interventi sui componenti interni del computer](#). Per maggiori informazioni sulle procedure consigliate relative alla sicurezza, consultare la home page Conformità alle normative su www.dell.com/regulatory_compliance.

Argomenti:

- [Prerequisiti](#)
- [Procedura](#)

Prerequisiti

1. Rimuovere il [coperchio posteriore](#).
2. Rimuovere il [pedistallo](#).
3. Rimuovere l'[intelaiatura interna](#).
4. Rimuovere la [protezione della scheda di sistema](#).

Procedura

Prima di eseguire la seguente procedura di rimozione, scollegare e rimuovere i seguenti cavi dal rispettivo instradamento:

- I cavi dell'antenna dalla scheda wireless
 - Il cavo degli altoparlanti (SPEAKER) dalla scheda di sistema.
 - Il cavo della fotocamera (WEBCAM) dalla scheda di sistema.
1. Scollegare il cavo della scheda I/O laterale (MB-SUSBC) dalla scheda I/O laterale.
 2. Scollegare il cavo del lettore di schede multimediali (SDRDC1) dalla relativa scheda.
 3. Liberare i cavi della scheda I/O laterale e della scheda del lettore multimediale (MB-SUSBC e SDRDC1) dalle guide di instradamento sull'intelaiatura centrale.
 4. Rimuovere le due viti (M3x5) che fissano la staffa I/O laterale all'intelaiatura centrale.
 5. Sollevare la staffa I/O laterale dall'intelaiatura centrale.

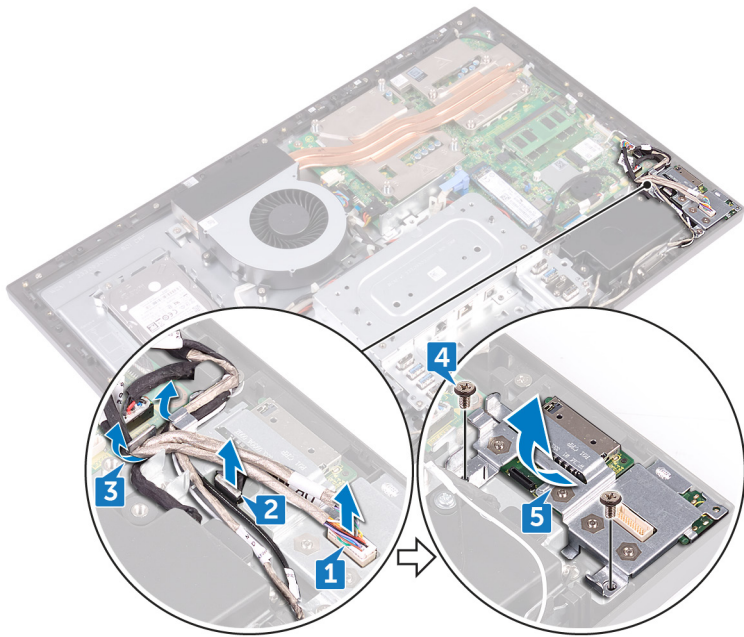

6. Rimuovere le quattro viti (M3x5) che fissano la scheda I/O laterale e il lettore di schede multimediali alla staffa I/O laterale.
7. Far scorrere e sollevare la scheda di I/O laterale dalla relativa staffa.
8. Sollevare il lettore di schede multimediali dalla staffa della scheda I/O laterale.

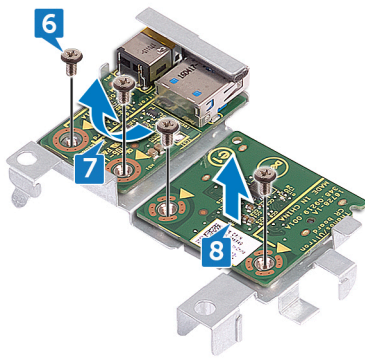

Sostituzione della scheda I/O laterale.

N.B.: Prima di effettuare interventi sui componenti interni del computer, leggere le informazioni sulla sicurezza fornite con il computer e seguire la procedura in [Prima degli interventi sui componenti interni del computer](#). Dopo gli interventi sui componenti interni del computer, seguire le istruzioni descritte in [Dopo gli interventi sui componenti interni del computer](#). Per maggiori informazioni sulle procedure consigliate relative alla sicurezza, consultare la home page Conformità alle normative su www.dell.com/regulatory_compliance.

Argomenti:

- [Procedura](#)
- [Post-requisiti](#)

Procedura

Dopo aver effettuato la seguente procedura di sostituzione e nel caso in cui sia stato necessario scollegare e rimuovere i seguenti cavi, ricollegare e instradare i seguenti cavi nelle rispettive guide:

- I cavi dell'antenna dalla scheda wireless
 - Il cavo dell'altoparlante (SPEAKER) alla scheda di sistema.
 - Il cavo della fotocamera (WEBCAM) alla scheda di sistema.
1. Ricollocare la scheda del lettore di schede multimediali e la scheda di I/O laterale allineando i fori delle viti con quelli sulla staffa di I/O laterale.
 2. Ricollocare le quattro viti (M3x5) che fissano la scheda I/O laterale e il lettore di schede multimediali alla staffa I/O laterale.
 3. Sostituire la staffa di I/O laterale allineando i piedini guida e i fori per le viti ai rispettivi slot e ai fori sull'intelaiatura centrale.
 4. Ricollocare le due viti (M3x5) che fissano la staffa I/O laterale all'intelaiatura centrale.
 5. Instradare i cavi della scheda I/O laterale e della scheda del lettore multimediale (MB-SUSBC e SDRDC1) nelle guide di instradamento sull'intelaiatura centrale.
 6. Collegare il cavo della scheda I/O laterale (MB-SUSBC) alla scheda I/O laterale.
 7. Collegare il cavo del lettore di schede multimediali (SDRDC1) alla scheda del lettore di schede multimediali.

Post-requisiti

1. Ricollocare la [protezione della scheda di sistema](#).
2. Ricollocare l'[intelaiatura interna](#).
3. Ricollocare il [pedistallo](#).
4. Ricollocare il [coperchio posteriore](#).

Rimozione della batteria pulsante

N.B.: Prima di effettuare interventi sui componenti interni del computer, leggere le informazioni sulla sicurezza fornite con il computer e seguire la procedura in [Prima degli interventi sui componenti interni del computer](#). Dopo gli interventi sui componenti interni del computer, seguire le istruzioni descritte in [Dopo gli interventi sui componenti interni del computer](#). Per maggiori informazioni sulle procedure consigliate relative alla sicurezza, consultare la home page Conformità alle normative su www.dell.com/regulatory_compliance.

ATTENZIONE: La rimozione della batteria a bottone comporta il ripristino del programma di configurazione del BIOS alle impostazioni predefinite. Si consiglia di prendere nota delle impostazioni del programma di configurazione del BIOS prima di rimuovere la batteria a bottone.

Argomenti:

- [Prerequisiti](#)
- [Procedura](#)

Prerequisiti

1. Rimuovere il [coperchio posteriore](#).
2. Rimuovere la [protezione della scheda di sistema](#).

Procedura

1. Staccare il cappuccio a bottone in gomma dalla scheda di sistema.
2. Utilizzando un graffietto in plastica, premere sul fermaglio di metallo. Quindi, sollevare con attenzione la batteria a bottone per rimuoverla dal relativo sostegno sulla scheda di sistema.

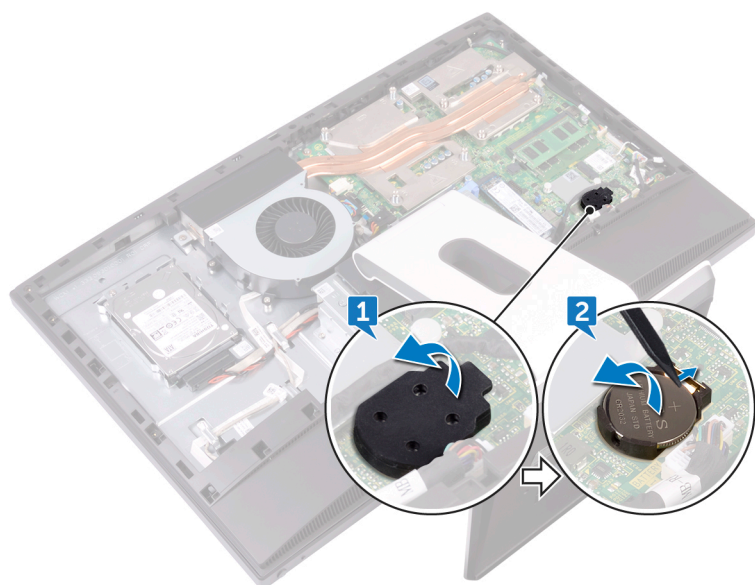

Ricollocamento della batteria pulsante.

N.B.: Prima di effettuare interventi sui componenti interni del computer, leggere le informazioni sulla sicurezza fornite con il computer e seguire la procedura in [Prima degli interventi sui componenti interni del computer](#). Dopo gli interventi sui componenti interni del computer, seguire le istruzioni descritte in [Dopo gli interventi sui componenti interni del computer](#). Per maggiori informazioni sulle procedure consigliate relative alla sicurezza, consultare la home page Conformità alle normative su www.dell.com/regulatory_compliance.

Argomenti:

- [Procedura](#)
- [Post-requisiti](#)

Procedura

1. Con il lato positivo rivolto verso l'alto, inserire la batteria a bottone nel socket sulla scheda di sistema e spingere la batteria in posizione.
2. Far aderire il cappuccio in gomma sul lato positivo della batteria a bottone.

Post-requisiti

1. Ricollocare la [protezione della scheda di sistema](#).
2. Ricollocare il [coperchio posteriore](#).

Rimozione dei moduli di memoria

N.B.: Prima di effettuare interventi sui componenti interni del computer, leggere le informazioni sulla sicurezza fornite con il computer e seguire la procedura in [Prima degli interventi sui componenti interni del computer](#). Dopo gli interventi sui componenti interni del computer, seguire le istruzioni descritte in [Dopo gli interventi sui componenti interni del computer](#). Per maggiori informazioni sulle procedure consigliate relative alla sicurezza, consultare la home page Conformità alle normative su www.dell.com/regulatory_compliance.

Argomenti:

- [Prerequisiti](#)
- [Procedura](#)

Prerequisiti

1. Rimuovere il [coperchio posteriore](#).
2. Rimuovere la [protezione della scheda di sistema](#).

Procedura

1. Individuare i moduli di memoria sulla scheda di sistema.

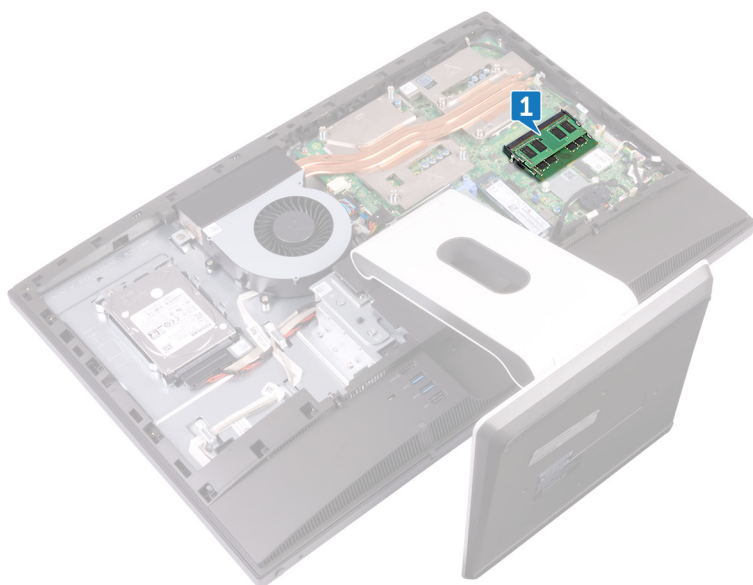

2. Utilizzare la punta delle dita per allargare i fermagli di fissaggio su ciascuna estremità dello slot del modulo di memoria, fino a farlo uscire.
3. Far scorrere e rimuovere il modulo di memoria dal relativo slot.

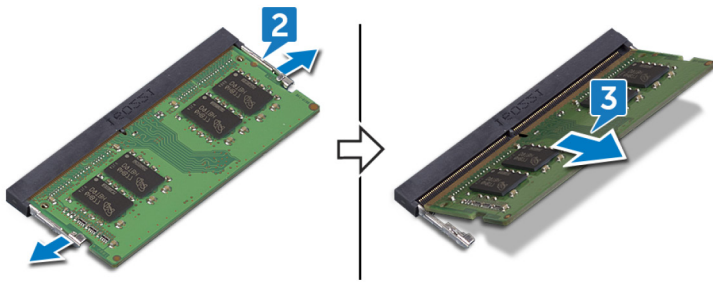

Ricollocamento dei moduli di memoria

i **N.B.:** Prima di effettuare interventi sui componenti interni del computer, leggere le informazioni sulla sicurezza fornite con il computer e seguire la procedura in [Prima degli interventi sui componenti interni del computer](#). Dopo gli interventi sui componenti interni del computer, seguire le istruzioni descritte in [Dopo gli interventi sui componenti interni del computer](#). Per maggiori informazioni sulle procedure consigliate relative alla sicurezza, consultare la home page Conformità alle normative su www.dell.com/regulatory_compliance.

Argomenti:

- [Procedura](#)
- [Post-requisiti](#)

Procedura

1. Allineare la tacca sul modulo di memoria con la linguetta sul relativo slot.
2. Far scorrere saldamente il modulo di memoria nell'alloggiamento con un'angolazione.
3. Premere il modulo di memoria finché non scatta in posizione.

i **N.B.:** Se non si sente lo scatto, rimuovere il modulo di memoria e reinstallarlo.

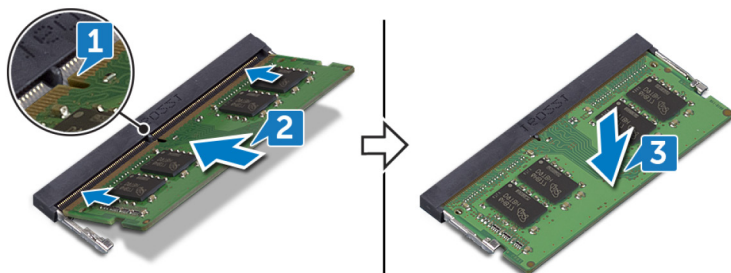

Post-requisiti

1. Ricollocare la [protezione della scheda di sistema](#).
2. Ricollocare il [coperchio posteriore](#).

Rimozione dell'unità a stato solido

i **N.B.:** Prima di effettuare interventi sui componenti interni del computer, leggere le informazioni sulla sicurezza fornite con il computer e seguire la procedura in [Prima degli interventi sui componenti interni del computer](#). Dopo gli interventi sui componenti interni del computer, seguire le istruzioni descritte in [Dopo gli interventi sui componenti interni del computer](#). Per maggiori informazioni sulle procedure consigliate relative alla sicurezza, consultare la home page Conformità alle normative su www.dell.com/regulatory_compliance.

⚠ **ATTENZIONE:** Le unità a stato solido sono estremamente delicate. e vanno maneggiate con cura.

⚠ **ATTENZIONE:** Per evitare la perdita di dati, non rimuovere l'unità a stato solido quando il computer è acceso o in stato di sospensione.

Argomenti:

- [Prerequisiti](#)
- [Procedura](#)

Prerequisiti

1. Rimuovere il [coperchio posteriore](#).
2. Rimuovere la [protezione della scheda di sistema](#).

Procedura

1. Individuare l'unità a stato solido (SSD) sulla scheda di sistema.



2. Rimuovere la vite (M2x3,5) che fissa l'unità a stato solido alla scheda di sistema.
3. Far scivolare e rimuovere l'unità a stato solido dal relativo slot.

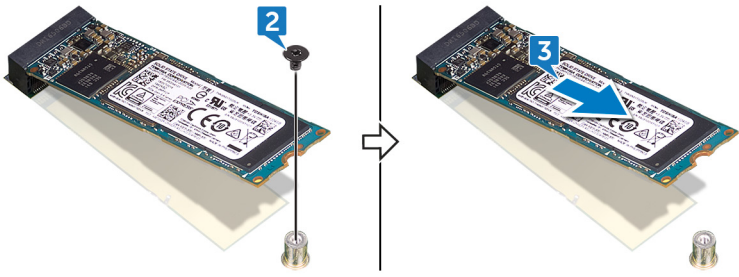

Ricollocamento dell'unità a stato solido

N.B.: Prima di effettuare interventi sui componenti interni del computer, leggere le informazioni sulla sicurezza fornite con il computer e seguire la procedura in [Prima degli interventi sui componenti interni del computer](#). Dopo gli interventi sui componenti interni del computer, seguire le istruzioni descritte in [Dopo gli interventi sui componenti interni del computer](#). Per maggiori informazioni sulle procedure consigliate relative alla sicurezza, consultare la home page Conformità alle normative su www.dell.com/regulatory_compliance.

ATTENZIONE: Le unità a stato solido sono estremamente delicate, e vanno maneggiate con cura.

Argomenti:

- [Procedura](#)
- [Post-requisiti](#)

Procedura

1. Allineare la tacca sull'unità a stato solido con la linguetta sullo slot dell'unità stessa.
2. Far scorrere l'unità a stato solido nel relativo slot per unità a stato solido.
3. Ricollocare la vite (M2x3,5) che fissa l'unità a stato solido alla scheda di sistema.

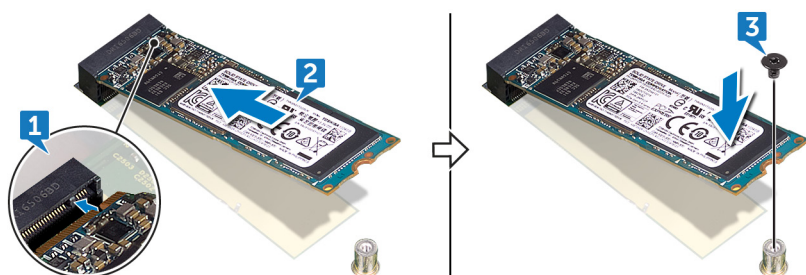

Post-requisiti

1. Ricollocare la [protezione della scheda di sistema](#).
2. Ricollocare il [coperchio posteriore](#).

Rimozione della scheda per reti senza fili

N.B.: Prima di effettuare interventi sui componenti interni del computer, leggere le informazioni sulla sicurezza fornite con il computer e seguire la procedura in [Prima degli interventi sui componenti interni del computer](#). Dopo gli interventi sui componenti interni del computer, seguire le istruzioni descritte in [Dopo gli interventi sui componenti interni del computer](#). Per maggiori informazioni sulle procedure consigliate relative alla sicurezza, consultare la home page Conformità alle normative su www.dell.com/regulatory_compliance.

Argomenti:

- [Prerequisiti](#)
- [Procedura](#)

Prerequisiti

1. Rimuovere il [coperchio posteriore](#).
2. Rimuovere la [protezione della scheda di sistema](#).

Procedura

1. Individuare la scheda wireless sulla scheda di sistema.

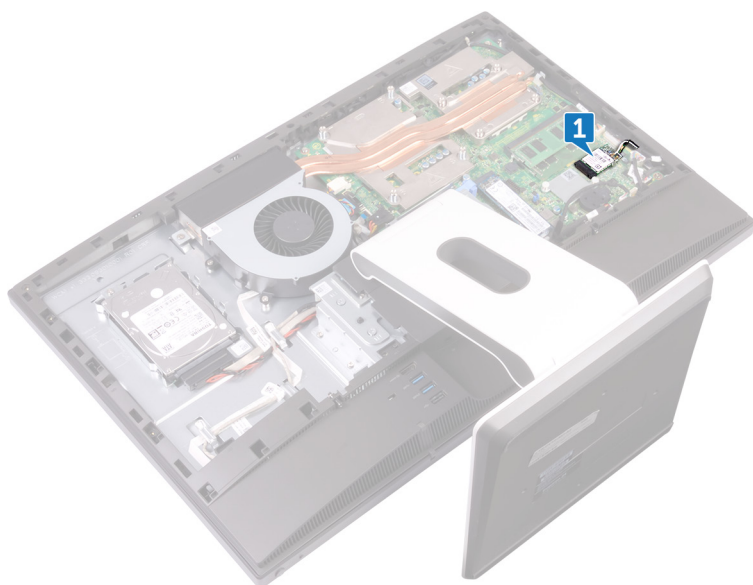

2. Rimuovere la vite (M2x3,5) che fissa la scheda wireless alla scheda di sistema.
3. Estrarre la protezione della scheda per reti senza fili dalla scheda di sistema.
4. Scollegare i cavi dell'antenna dalla scheda per reti senza fili.
5. Far scorrere e rimuovere la scheda per reti senza fili dal relativo slot.

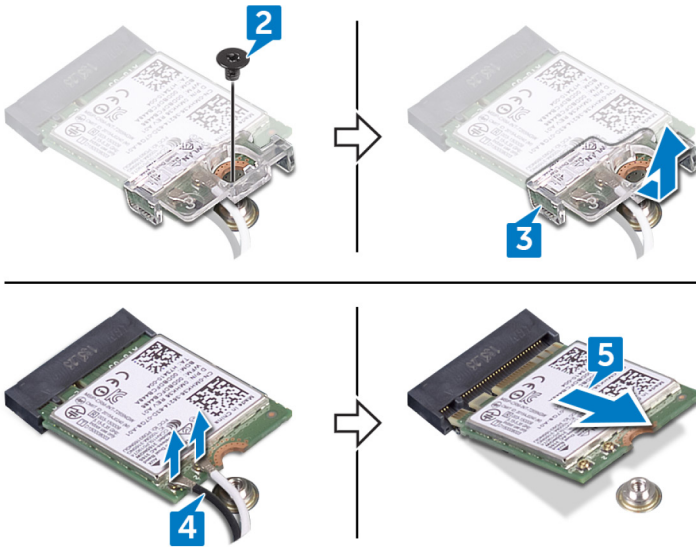

Ricollocamento della scheda per reti senza fili

i **N.B.:** Prima di effettuare interventi sui componenti interni del computer, leggere le informazioni sulla sicurezza fornite con il computer e seguire la procedura in [Prima degli interventi sui componenti interni del computer](#). Dopo gli interventi sui componenti interni del computer, seguire le istruzioni descritte in [Dopo gli interventi sui componenti interni del computer](#). Per maggiori informazioni sulle procedure consigliate relative alla sicurezza, consultare la home page Conformità alle normative su www.dell.com/regulatory_compliance.

Argomenti:

- Procedura
- Post-requisiti

Procedura

⚠ ATTENZIONE: Per evitare di danneggiare la scheda per reti senza fili, non posizionare i cavi sotto di essa.

1. Allineare la tacca sulla scheda per reti senza fili alla linguetta sul relativo slot e inserire la scheda nello slot.
2. Collegare i cavi dell'antenna alla scheda senza fili.

La seguente tabella fornisce la combinazione di colori dei cavi dell'antenna per la scheda senza fili supportata dal computer:

Tabella 2. : Combinazione di colori per la scheda per reti senza fili

Connettori sulla scheda senza fili	Colore del cavo dell'antenna
Principale (triangolo bianco)	Bianco
Ausiliario (triangolo nero)	Nero

3. Premere verso il basso l'altra estremità della scheda wireless e allineare il foro della vite sulla protezione della scheda e la scheda stessa con il foro della vite sulla scheda di sistema.
4. Ricollocare la vite (M2x3,5) che fissa la scheda per reti senza fili e la relativa staffa alla scheda di sistema.

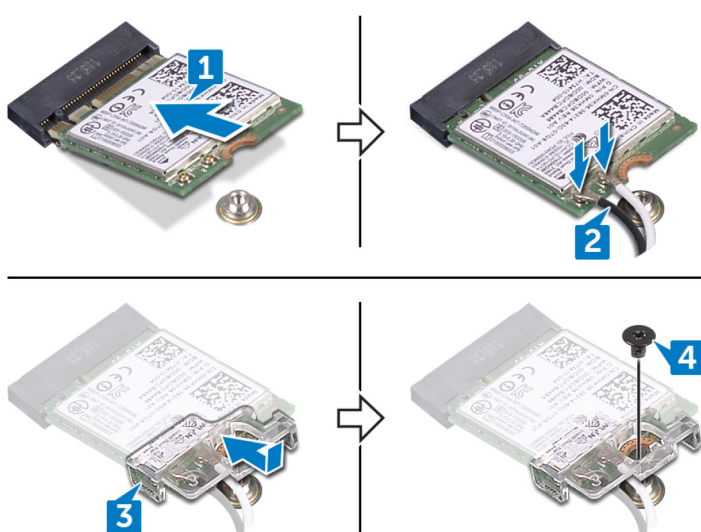

Post-requisiti

1. Ricollocare la [protezione della scheda di sistema](#).
2. Ricollocare il [coperchio posteriore](#).

Rimozione del dissipatore di calore del processore

i **N.B.:** Prima di effettuare interventi sui componenti interni del computer, leggere le informazioni sulla sicurezza fornite con il computer e seguire la procedura in [Prima degli interventi sui componenti interni del computer](#). Dopo gli interventi sui componenti interni del computer, seguire le istruzioni descritte in [Dopo gli interventi sui componenti interni del computer](#). Per maggiori informazioni sulle procedure consigliate relative alla sicurezza, consultare la home page Conformità alle normative su www.dell.com/regulatory_compliance.

⚠ **ATTENZIONE:** Per garantire il massimo raffreddamento del processore, non toccare le aree di trasferimento di calore sul dissipatore di calore. Il sebo della pelle può ridurre la capacità di trasferimento di calore della pasta termoconduttiva.

Argomenti:

- [Prerequisiti](#)
- [Procedura per i computer con scheda grafica dedicata](#)

Prerequisiti

1. Rimuovere il [coperchio posteriore](#).
2. Rimuovere la [protezione della scheda di sistema](#).

Procedura per i computer con scheda grafica dedicata

i **N.B.:** L'aspetto del dissipatore di calore del processore e il numero di viti possono variare in base alla configurazione ordinata.

1. In ordine sequenziale (indicato sul dissipatore di calore), allentare le viti di fissaggio che fissano il dissipatore di calore del processore alla scheda di sistema.
2. Sollevare il dissipatore di calore del processore dalla scheda di sistema.

i **N.B.:** I computer che supportano la configurazione grafica AMD Radeon RX560 dispongono di 9 viti di fissaggio.

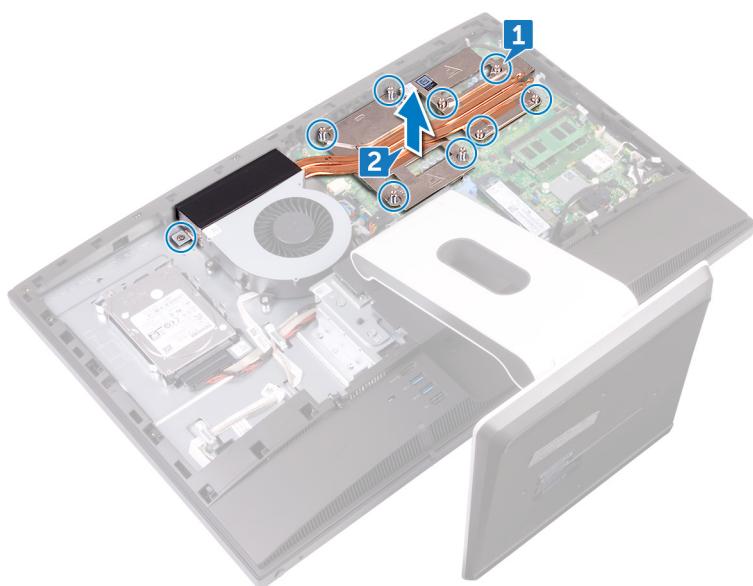

i **N.B.:** I computer forniti con processori grafici integrati dispongono di 5 viti di fissaggio.

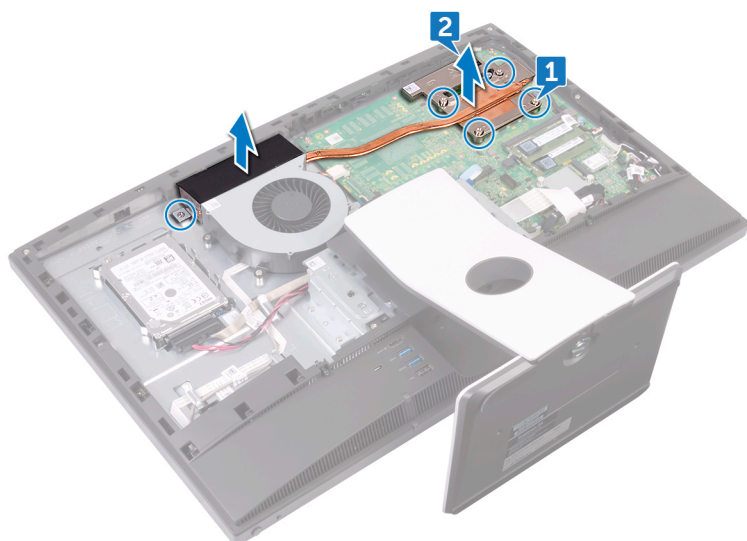

Ricollocamento del dissipatore di calore del processore

 **N.B.:** Prima di effettuare interventi sui componenti interni del computer, leggere le informazioni sulla sicurezza fornite con il computer e seguire la procedura in [Prima degli interventi sui componenti interni del computer](#). Dopo gli interventi sui componenti interni del computer, seguire le istruzioni descritte in [Dopo gli interventi sui componenti interni del computer](#). Per maggiori informazioni sulle procedure consigliate relative alla sicurezza, consultare la home page Conformità alle normative su www.dell.com/regulatory_compliance.

 **ATTENZIONE:** Per garantire il massimo raffreddamento del processore, non toccare le aree di trasferimento di calore sul dissipatore di calore. Il sebo della pelle può ridurre la capacità di trasferimento di calore della pasta termoconduttiva.

Argomenti:

- [Procedura](#)
- [Post-requisiti](#)

Procedura

1. Allineare le viti di fissaggio sul dissipatore di calore del processore con i fori per le viti sulla scheda di sistema.
2. In ordine inverso (indicato sul dissipatore di calore del processore), serrare le viti di fissaggio che fissano il dissipatore di calore del processore alla scheda di sistema.

Post-requisiti

1. Ricollocare la [protezione della scheda di sistema](#).
2. Ricollocare il [coperchio posteriore](#).

Rimozione del processore

i N.B.: Prima di effettuare interventi sui componenti interni del computer, leggere le informazioni sulla sicurezza fornite con il computer e seguire la procedura in [Prima degli interventi sui componenti interni del computer](#). Dopo gli interventi sui componenti interni del computer, seguire le istruzioni descritte in [Dopo gli interventi sui componenti interni del computer](#). Per maggiori informazioni sulle procedure consigliate relative alla sicurezza, consultare la home page Conformità alle normative su www.dell.com/regulatory_compliance.

Argomenti:

- [Prerequisiti](#)
- [Procedura](#)

Prerequisiti

1. Rimuovere il [coperchio posteriore](#).
2. Rimuovere la [protezione della scheda di sistema](#).
3. Rimuovere il [dissipatore di calore del processore](#).

Procedura

1. Individuare il processore sulla scheda di sistema.



2. Premere la leva di sblocco, quindi tirarla verso l'esterno per sganciarla dalla linguetta di fissaggio.
3. Tirare la leva di sblocco completamente verso l'alto per sbloccare il processore.
4. Estrarre delicatamente il processore e rimuoverlo dal relativo zoccolo.

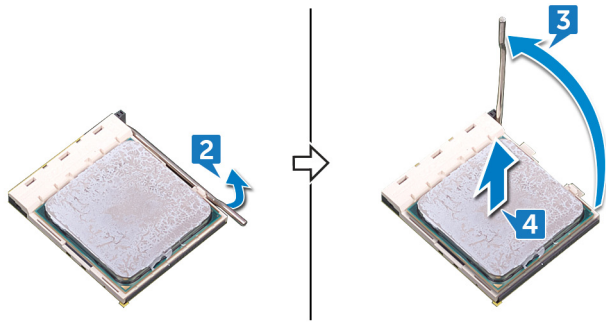

Ricollocamento del processore

i **N.B.:** Prima di effettuare interventi sui componenti interni del computer, leggere le informazioni sulla sicurezza fornite con il computer e seguire la procedura in [Prima degli interventi sui componenti interni del computer](#). Dopo gli interventi sui componenti interni del computer, seguire le istruzioni descritte in [Dopo gli interventi sui componenti interni del computer](#). Per maggiori informazioni sulle procedure consigliate relative alla sicurezza, consultare la home page Conformità alle normative su www.dell.com/regulatory_compliance.

Δ **ATTENZIONE:** Nel caso in cui il processore o il relativo dissipatore di calore vengano sostituiti, utilizzare la pasta termoconduttiva fornita nel kit per assicurarsi che vi sia conduttività termica.

i **N.B.:** Viene fornito un nuovo processore con un cuscinetto termico. In alcuni casi, il processore può essere fornito con il cuscinetto termico allegato.

Argomenti:

- [Procedura](#)
- [Post-requisiti](#)

Procedura

1. Assicurarsi che la leva di sblocco sullo zoccolo del processore sia completamente estesa in posizione aperta.

Δ **ATTENZIONE:** L'angolo del piedino 1 del processore ha un triangolo che si allinea con l'angolo sul piedino 1 del connettore del processore stesso. Quando il processore è correttamente posizionato, tutti e quattro gli angoli sono allineati alla stessa altezza. Se uno o più angoli del processore sono più alti degli altri, il processore non è inserito correttamente.

2. Allineare le tacche presenti sul processore con le linguette del suo zoccolo, quindi posizionare il processore nello zoccolo.

Δ **ATTENZIONE:** Accertarsi che la tacca del coperchio del processore sia posizionata al di sotto del supporto di allineamento.

3. Quando il processore è completamente inserito nello zoccolo, chiudere il coperchio del processore.
4. Ruotare la leva di sblocco verso il basso e collocarla sotto la linguetta sul coperchio del processore.

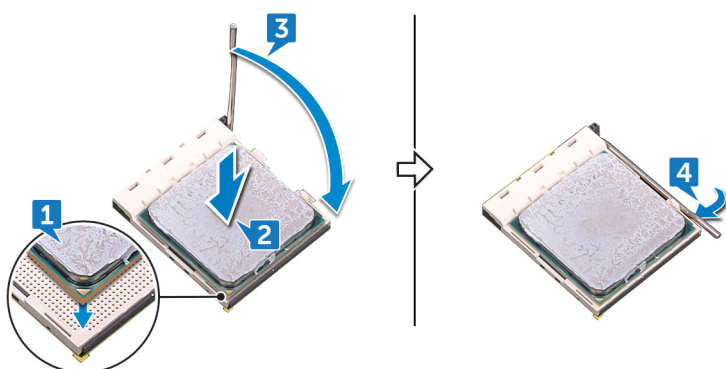

Post-requisiti

1. Riposizionare il [dissipatore di calore del processore](#).

2. Ricollocare la [protezione della scheda di sistema](#).
3. Ricollocare il [coperchio posteriore](#).

Rimozione della staffa di I/O

N.B.: Prima di effettuare interventi sui componenti interni del computer, leggere le informazioni sulla sicurezza fornite con il computer e seguire la procedura in [Prima degli interventi sui componenti interni del computer](#). Dopo gli interventi sui componenti interni del computer, seguire le istruzioni descritte in [Dopo gli interventi sui componenti interni del computer](#). Per maggiori informazioni sulle procedure consigliate relative alla sicurezza, consultare la home page Conformità alle normative su www.dell.com/regulatory_compliance.

Argomenti:

- [Prerequisiti](#)
- [Procedura](#)

Prerequisiti

1. Rimuovere il [coperchio posteriore](#).
2. Rimuovere il [pedistallo](#).
3. Rimuovere l'[intelaiatura interna](#).

Procedura

1. Rimuovere le nove viti (M3x5) che fissano la staffa di I/O all'intelaiatura centrale.
2. Estrarre la staffa I/O dall'intelaiatura centrale.

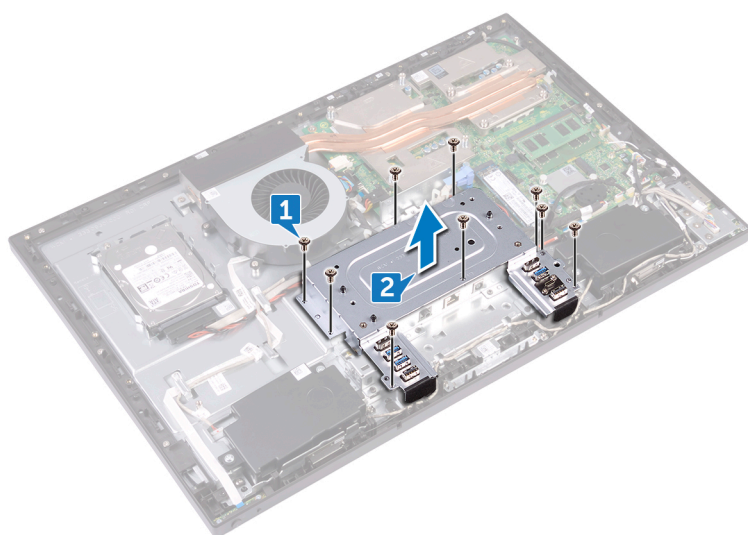

Ricollocamento della staffa di I/O

i **N.B.:** Prima di effettuare interventi sui componenti interni del computer, leggere le informazioni sulla sicurezza fornite con il computer e seguire la procedura in [Prima degli interventi sui componenti interni del computer](#). Dopo gli interventi sui componenti interni del computer, seguire le istruzioni descritte in [Dopo gli interventi sui componenti interni del computer](#). Per maggiori informazioni sulle procedure consigliate relative alla sicurezza, consultare la home page Conformità alle normative su www.dell.com/regulatory_compliance.

Argomenti:

- [Procedura](#)
- [Post-requisiti](#)

Procedura

1. Allineare i fori per le viti sulla staffa I/O ai fori sull'intelaiatura centrale.
2. Rimontare le nove viti (M3x5) che fissano la staffa I/O all'intelaiatura centrale.

Post-requisiti

1. Ricollocare l'[intelaiatura interna](#).
2. Ricollocare il [pedistallo](#).
3. Ricollocare il [coperchio posteriore](#).

Rimozione della scheda di I/O

i **N.B.:** Prima di effettuare interventi sui componenti interni del computer, leggere le informazioni sulla sicurezza fornite con il computer e seguire la procedura in [Prima degli interventi sui componenti interni del computer](#). Dopo gli interventi sui componenti interni del computer, seguire le istruzioni descritte in [Dopo gli interventi sui componenti interni del computer](#). Per maggiori informazioni sulle procedure consigliate relative alla sicurezza, consultare la home page Conformità alle normative su www.dell.com/regulatory_compliance.

Argomenti:

- [Prerequisiti](#)
- [Procedura](#)

Prerequisiti

1. Rimuovere il [coperchio posteriore](#).
2. Rimuovere il [pedistallo](#).
3. Rimuovere l'[intelaiatura interna](#).
4. Rimuovere la [staffa della scheda I/O](#).

Procedura

1. Aprire il dispositivo di chiusura e scollegare il cavo del pannello dello schermo (EDPCN1) dalla scheda I/O.
2. Scollegare il cavo di alimentazione della scheda I/O posteriore (RPWRC1) dalla scheda I/O.
3. Utilizzando la linguetta di estrazione, scollegare il cavo dello schermo (SB-DISPC) dalla scheda di sistema.
4. Usando la linguetta di estrazione, scollegare il cavo USB di tipo C dalla scheda I/O (SB-TYPEC1).
5. Premere verso il basso il dispositivo di chiusura sul connettore del cavo di alimentazione e tirare il connettore per scollegare il cavo (SB-DCPWR) dalla scheda di I/O.
6. Utilizzando la linguetta di estrazione, scollegare il cavo I/O posteriore (RUSBC1) dalla scheda I/O.
7. Aprire il dispositivo di chiusura e scollegare il cavo della scheda I/O posteriore (LAUOC1) dalla relativa scheda.
8. Scollegare il cavo del convertitore (CONVERTER) dalla scheda di I/O.
9. Rimuovere i cavi dalla guida di instradamento sulla scheda di I/O.

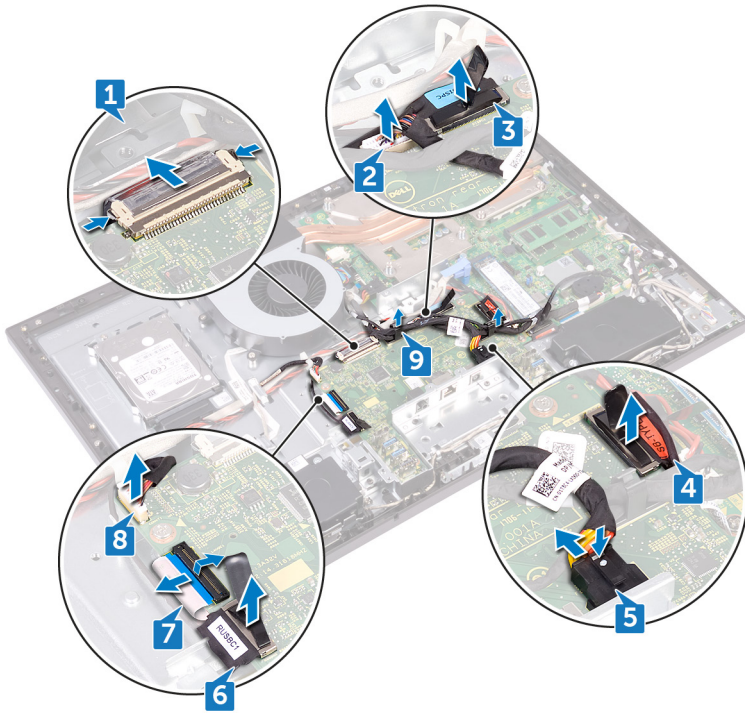

10. Rimuovere le quattro viti (M3x5) che fissano la scheda di I/O all'intelaiatura centrale.
11. Sollevare la scheda I/O dall'intelaiatura centrale.



Ricollocamento della scheda di I/O

N.B.: Prima di effettuare interventi sui componenti interni del computer, leggere le informazioni sulla sicurezza fornite con il computer e seguire la procedura in [Prima degli interventi sui componenti interni del computer](#). Dopo gli interventi sui componenti interni del computer, seguire le istruzioni descritte in [Dopo gli interventi sui componenti interni del computer](#). Per maggiori informazioni sulle procedure consigliate relative alla sicurezza, consultare la home page Conformità alle normative su www.dell.com/regulatory_compliance.

Argomenti:

- [Procedura](#)
- [Post-requisiti](#)

Procedura

1. Allineare i fori per le viti situati sulla scheda I/O ai fori collocati sull'intelaiatura centrale.
2. Rimontare le quattro viti (M3x5) che fissano la scheda I/O all'intelaiatura centrale.
3. Instradare e collegare i cavi seguenti nei rispettivi connettori e guide di instradamento sulla scheda di I/O:
 - Cavo del convertitore dello schermo (CONVERTER)
 - Cavo della scheda I/O posteriore (LAUOC1)
 - Cavo I/O posteriore (RUSBC1)
 - Cavo di alimentazione (SB-DCPWR)
 - Cavo USB Type-C (SB-TYPEC1)
 - Cavo dello schermo (SB-DISPC)
 - Cavo di alimentazione della scheda di I/O posteriore (RPWRC1)
 - Cavo del pannello dello schermo (EDPCN1)

Post-requisiti

1. Ricollocare il [supporto di I/O](#).
2. Ricollocare l'[intelaiatura interna](#).
3. Ricollocare il [pedistallo](#).
4. Ricollocare il [coperchio posteriore](#).

Rimozione della scheda di sistema

- i** **N.B.:** Prima di effettuare interventi sui componenti interni del computer, leggere le informazioni sulla sicurezza fornite con il computer e seguire la procedura in [Prima degli interventi sui componenti interni del computer](#). Dopo gli interventi sui componenti interni del computer, seguire le istruzioni descritte in [Dopo gli interventi sui componenti interni del computer](#). Per maggiori informazioni sulle procedure consigliate relative alla sicurezza, consultare la home page Conformità alle normative su www.dell.com/regulatory_compliance.
- i** **N.B.:** Il Numero di servizio del computer è memorizzato nella scheda di sistema. Inserire il Numero di servizio nel programma di configurazione del BIOS dopo aver ricollocato la scheda di sistema.
- i** **N.B.:** Il ricollocamento della scheda di sistema annulla eventuali modifiche apportate al BIOS mediante il programma di configurazione del sistema. È necessario apportare nuovamente le modifiche appropriate dopo aver ricollocato la scheda di sistema.
- i** **N.B.:** Prima di scollegare i cavi dalla scheda di sistema, prendere nota dell'ubicazione dei connettori, così da poterli ricollegare correttamente dopo aver ricollocato la scheda di sistema.

Argomenti:

- [Prerequisiti](#)
- [Procedura](#)

Prerequisiti

1. Rimuovere il [coperchio posteriore](#).
2. Rimuovere la [protezione della scheda di sistema](#).
3. Rimuovere i [moduli di memoria](#).
4. Rimuovere l'[unità a stato solido](#).
5. Rimuovere la [scheda senza fili](#).
6. Rimuovere il [dissipatore di calore del processore](#).
7. Rimuovere il [processore](#).

Procedura

- i** **N.B.:** Per evitare qualsiasi danno potenziale ai cavi, assicurarsi di estrarli dalle guide di instradamento.
 - i** **N.B.:** Man mano che si rimuovono i cavi, prendere nota dell'instradamento di ciascuno e dell'ordine di rimozione, in modo da poter reinstradare i cavi correttamente durante la sostituzione della scheda di sistema.
1. Scollegare il cavo dei microfoni (DMIC1) dalla scheda di sistema.
 2. Scollegare il cavo della fotocamera (WEBCAM) dalla scheda di sistema.
 3. Scollegare il cavo della scheda I/O laterale (MB-SUSBC) dalla scheda di sistema.
 4. Scollegare il cavo del lettore di schede multimediali (SDRDC1) dalla scheda di sistema.
 5. Scollegare il cavo degli altoparlanti (SPEAKER) dalla scheda di sistema.
 6. Scollegare il cavo del touch-screen (TOUCH1) dalla scheda di sistema. Questo passaggio riguarda solo i sistemi con touch-screen.
 7. Scollegare il cavo di alimentazione della scheda I/O posteriore (RPWRC1) dalla scheda di sistema.
 8. Aprire il dispositivo di chiusura e scollegare il cavo della scheda I/O posteriore (LAUOC1) dalla scheda di sistema.
 9. Utilizzando la linguetta di estrazione, scollegare il cavo USB di tipo C (MB-TYPEC1) dalla scheda di sistema.
 10. Utilizzando la linguetta di estrazione, scollegare il cavo I/O posteriore (RUSBC1) dalla scheda di sistema.

11. Scollegare il cavo di alimentazione del disco rigido (SATA_PWR1) dalla scheda di sistema.
12. Utilizzando la linguetta di estrazione, scollegare il cavo dati del disco rigido (SATA0) dalla scheda di sistema.
13. Aprire il dispositivo di chiusura e scollegare il cavo di alimentazione (MB-DCPWR) dalla scheda di sistema.
14. Aprire il dispositivo di chiusura e scollegare il cavo della scheda del pulsante di alimentazione (OSDC1) dalla scheda di sistema.
15. Utilizzando la linguetta di estrazione, scollegare il cavo dello schermo (MB-DISPC) dalla scheda di sistema.
16. Scollegare il cavo di alimentazione della ventola (FAN_SYS) dalla scheda di sistema.
17. Rilasciare e sollevare il cavo dei microfoni nella guida di instradamento sulla scheda di sistema.

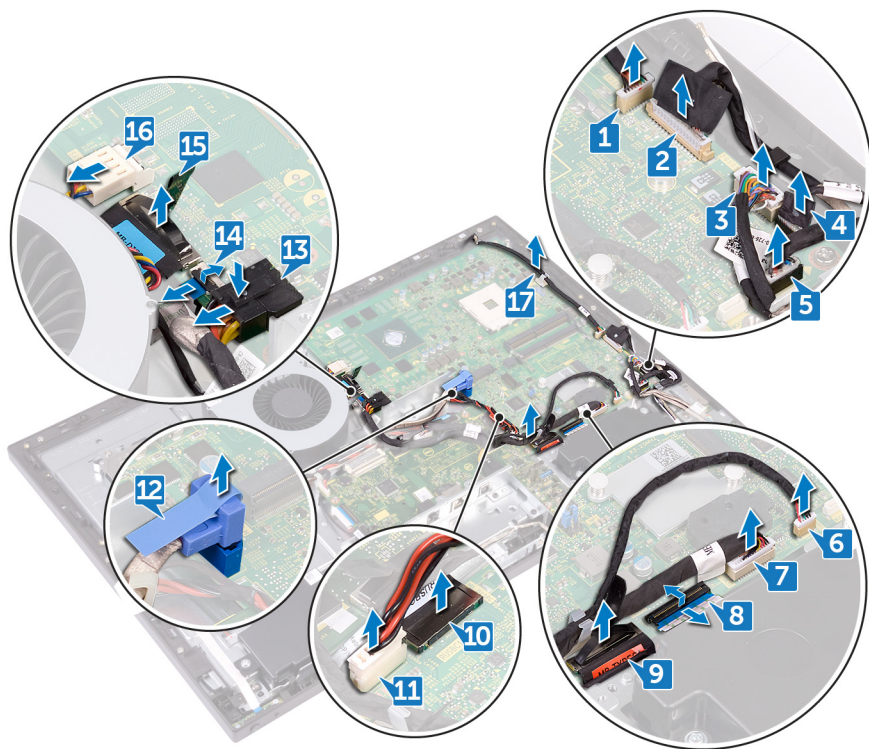

18. Rimuovere le cinque viti (M3x5) che fissano la scheda di sistema all'intelaiatura centrale.
19. Estrarre la scheda di sistema dall'intelaiatura centrale.

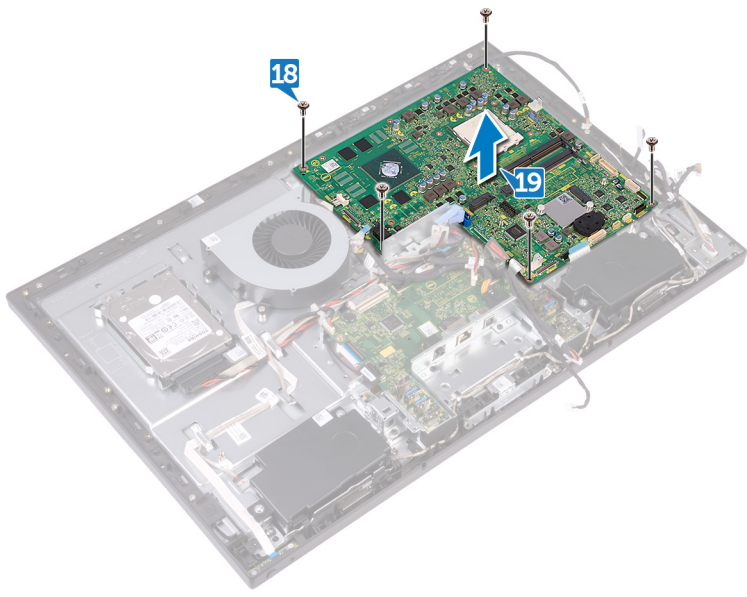

Ricollocamento della scheda di sistema

i **N.B.:** Prima di effettuare interventi sui componenti interni del computer, leggere le informazioni sulla sicurezza fornite con il computer e seguire la procedura in [Prima degli interventi sui componenti interni del computer](#). Dopo gli interventi sui componenti interni del computer, seguire le istruzioni descritte in [Dopo gli interventi sui componenti interni del computer](#). Per maggiori informazioni sulle procedure consigliate relative alla sicurezza, consultare la home page Conformità alle normative su www.dell.com/regulatory_compliance.

i **N.B.:** Il Numero di servizio del computer è memorizzato nella scheda di sistema. Inserire il Numero di servizio nel programma di configurazione del BIOS dopo aver ricollocato la scheda di sistema.

i **N.B.:** Il ricollocamento della scheda di sistema annulla eventuali modifiche apportate al BIOS mediante il programma di configurazione del sistema. È necessario apportare nuovamente le modifiche appropriate dopo aver ricollocato la scheda di sistema.

Argomenti:

- [Procedura](#)
- [Post-requisiti](#)

Procedura

i **N.B.:** La scheda di sistema è dotata di batteria a bottone.

1. Allineare i fori per le viti situati sulla scheda di sistema ai fori collocati sull'intelaiatura centrale.
2. Rimontare le cinque viti (M3x5) che fissano la scheda di sistema all'intelaiatura centrale.
3. Instradare e collegare i cavi seguenti nei rispettivi connettori e guide di instradamento sulla scheda di sistema:
 - Cavo di alimentazione della ventola (FAN_SYS)
 - Cavo dello schermo (MB-DISPC)
 - Cavo della scheda del pulsante di accensione (OSDC1)
 - Cavo di alimentazione (MB-DCPWR)
 - Cavo dati del disco rigido (SATA0)
 - Cavo di alimentazione del disco rigido (SATA_PWR1)
 - Cavo I/O posteriore (RUSBC1)
 - Cavo USB Type-C (MB-TYPEC1)
 - Cavo della scheda I/O posteriore (LAUOC1)
 - Cavo di alimentazione della scheda di I/O posteriore (RPWRC1)
 - Cavo del touch-screen (TOUCH1)
 - Cavo degli altoparlanti (SPEAKER)
 - Cavo del lettore di schede multimediali (SDRDC1)
 - Cavo della scheda di I/O laterale (MB-SUSBC)
 - Cavo della fotocamera (WEBCAM)
 - Cavo dei microfoni (DMIC1)

Post-requisiti

1. Riposizionare il [processore](#).
2. Ricollocare il [dissipatore di calore del processore](#).
3. Ricollocare la [scheda senza fili](#).
4. Ricollocare l'[unità a stato solido](#).

5. Ricollocare i [moduli di memoria](#).
6. Ricollocare la [protezione della scheda di sistema](#).
7. Ricollocare il [coperchio posteriore](#).

Rimozione dell'intelaiatura centrale

i **N.B.:** Prima di effettuare interventi sui componenti interni del computer, leggere le informazioni sulla sicurezza fornite con il computer e seguire la procedura in [Prima degli interventi sui componenti interni del computer](#). Dopo gli interventi sui componenti interni del computer, seguire le istruzioni descritte in [Dopo gli interventi sui componenti interni del computer](#). Per maggiori informazioni sulle procedure consigliate relative alla sicurezza, consultare la home page Conformità alle normative su www.dell.com/regulatory_compliance.

Argomenti:

- [Prerequisiti](#)
- [Procedura](#)

Prerequisiti

1. Rimuovere il [coperchio posteriore](#).
2. Rimuovere il [pedistallo](#).
3. Rimuovere il [disco rigido](#).
4. Rimuovere l'[intelaiatura interna](#).
5. Rimuovere la [fotocamera](#).
6. Rimuovere i [microfoni](#).
7. Rimuovere la [scheda del pulsante di alimentazione](#).
8. Rimuovere il [pannello anteriore](#).
9. Rimuovere la [protezione della scheda di sistema](#).
10. Rimuovere la [ventola del telaio](#).
11. Rimuovere gli [altoparlanti](#).
12. Rimuovere la [scheda I/O laterale](#).
13. Rimuovere la [scheda senza fili](#).
14. Rimuovere il [dissipatore di calore del processore](#).
15. Rimuovere la [scheda di I/O](#).
16. Rimuovere la [scheda di I/O](#).
17. Rimuovere la [scheda di sistema](#).

Procedura

i **N.B.:** A seconda della configurazione ordinata, l'aspetto dell'intelaiatura centrale può variare.

1. Premere le linguette sul cavo del convertitore (CONVERTER) e scollegare il cavo dal gruppo dello schermo attraverso il relativo slot sull'intelaiatura centrale.
2. Rimuovere tutti i cavi dalle guide di instradamento sull'intelaiatura centrale.

i **N.B.:** Man mano che si rimuovono i cavi, prendere nota dell'instradamento di ciascuno e dell'ordine di rimozione, in modo da poter reinstradare i cavi correttamente durante la sostituzione dell'intelaiatura centrale.

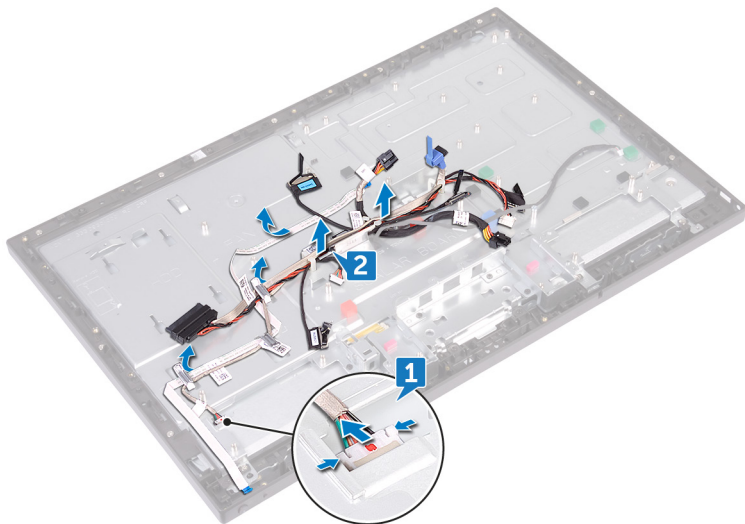

3. Rimuovere le 11 viti (M3x5) che fissano l'intelaiatura centrale al gruppo dello schermo.
4. Sollevare l'intelaiatura centrale dal gruppo dello schermo.
5. Spingere il touch-screen (TOUCH1) e il cavo del pannello dello schermo (EDPCN1) nello slot sull'intelaiatura centrale.

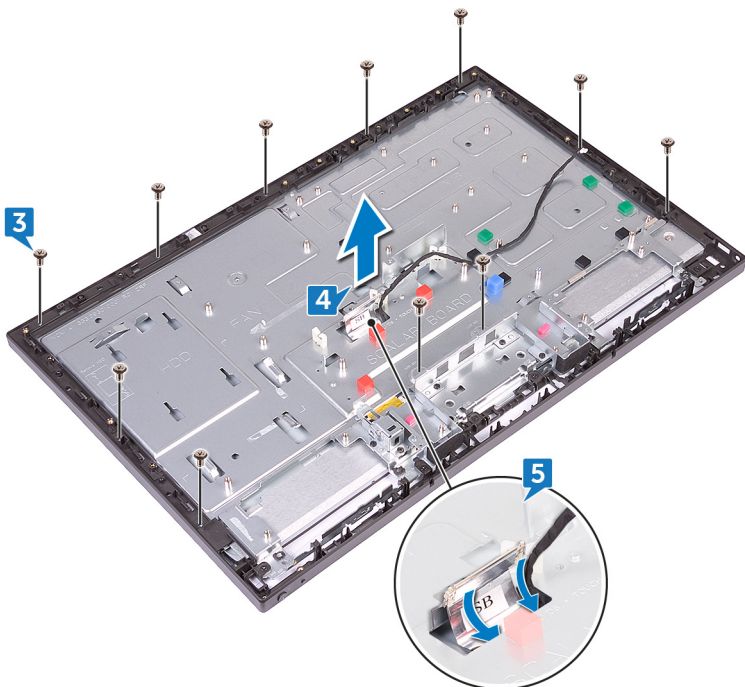

Ricollocamento dell'intelaiatura centrale

i N.B.: Prima di effettuare interventi sui componenti interni del computer, leggere le informazioni sulla sicurezza fornite con il computer e seguire la procedura in [Prima degli interventi sui componenti interni del computer](#). Dopo gli interventi sui componenti interni del computer, seguire le istruzioni descritte in [Dopo gli interventi sui componenti interni del computer](#). Per maggiori informazioni sulle procedure consigliate relative alla sicurezza, consultare la home page Conformità alle normative su www.dell.com/regulatory_compliance.

Argomenti:

- Procedura
- Post-requisiti

Procedura

1. Spingere il touch-screen (TOUCH1) e il cavo del pannello dello schermo (EDPCN1) nello slot sull'intelaiatura centrale.
2. Allineare il gruppo dello schermo allo slot sull'intelaiatura centrale e far scorrere il gruppo dello schermo nello slot sull'intelaiatura centrale.

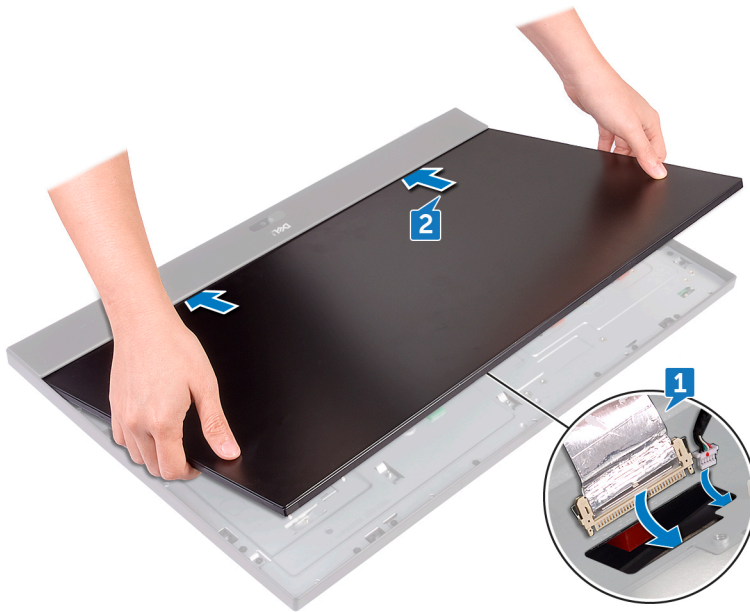

3. Rimontare nell'ordine indicato le quattro viti (M3x5) che fissano il gruppo dello schermo all'intelaiatura centrale.

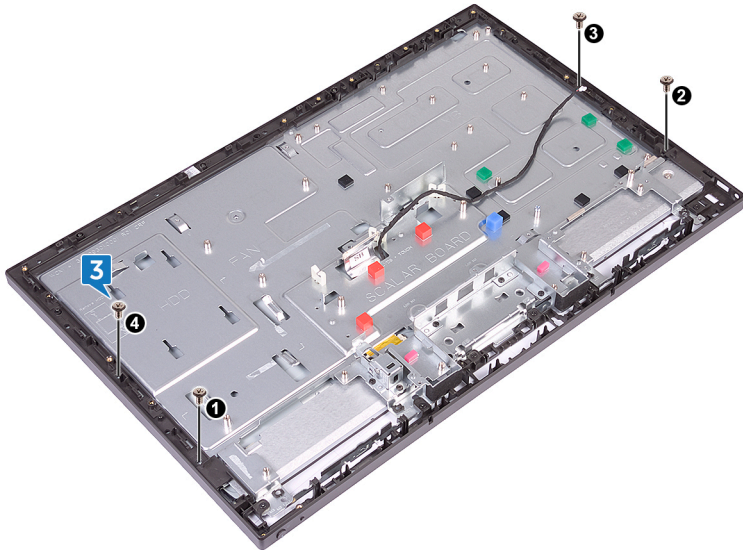

4. Ricollocare le sette viti (M3x5) che fissano l'intelaiatura centrale al pannello dello schermo.

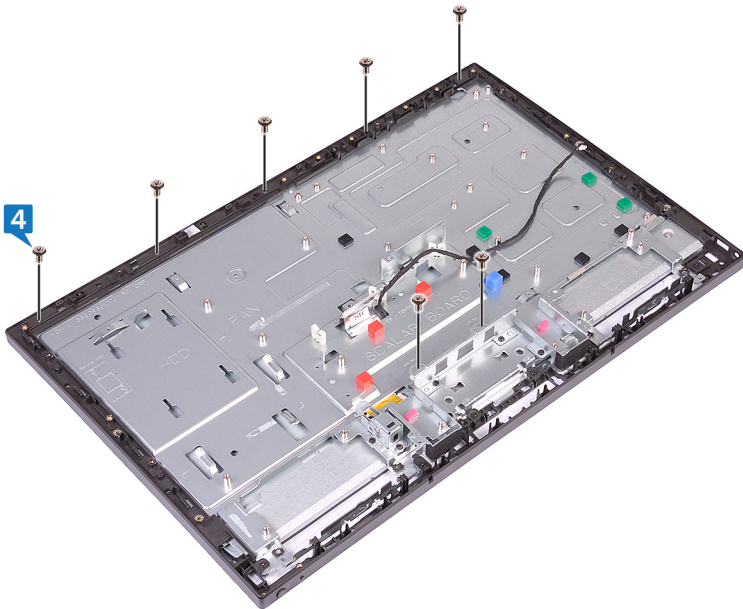

5. Far passare tutti i cavi attraverso le guide di instradamento sul coperchio centrale.
6. Collegare il cavo convertitore (CONVERTER) al gruppo dello schermo attraverso il relativo slot sull'intelaiatura centrale.

Post-requisiti

1. Ricollocare la [scheda di sistema](#).
2. Ricollocare la [scheda di I/O](#).
3. Ricollocare il [supporto di I/O](#).
4. Ricollocare il [dissipatore di calore del processore](#).
5. Ricollocare la [scheda senza fili](#).
6. Sostituire la [scheda I/O laterale](#).
7. Ricollocare gli [altoparlanti](#).
8. Ricollocare la [ventola del telaio](#).
9. Ricollocare la [protezione della scheda di sistema](#).
10. Riposizionare la [cornice anteriore](#).

11. Ricollocare la [scheda di Accensione](#).
12. Ricollocare i [microfoni](#).
13. Ricollocare la [fotocamera](#).
14. Ricollocare l'[intelaiatura interna](#).
15. Ricollocare il [disco rigido](#).
16. Ricollocare il [pedistallo](#).
17. Ricollocare il [coperchio posteriore](#).

Rimozione del gruppo dello schermo

N.B.: Prima di effettuare interventi sui componenti interni del computer, leggere le informazioni sulla sicurezza fornite con il computer e seguire la procedura in [Prima degli interventi sui componenti interni del computer](#). Dopo gli interventi sui componenti interni del computer, seguire le istruzioni descritte in [Dopo gli interventi sui componenti interni del computer](#). Per maggiori informazioni sulle procedure consigliate relative alla sicurezza, consultare la home page Conformità alle normative su www.dell.com/regulatory_compliance.

Argomenti:

- [Prerequisiti](#)
- [Procedura](#)

Prerequisiti

1. Rimuovere il [coperchio posteriore](#).
2. Rimuovere il [pedistallo](#).
3. Rimuovere l'[intelaiatura interna](#).
4. Rimuovere la [protezione della scheda di sistema](#).
5. Rimuovere la [scheda di I/O](#).
6. Rimuovere la [scheda di I/O](#).

Procedura

1. Scollegare il cavo del touch-screen (TOUCH1) dalla scheda di sistema.
2. Scollegare il cavo convertitore (CONVERTER) dal gruppo dello schermo attraverso il relativo slot sull'intelaiatura centrale.
3. Rimuovere le 11 viti (M3x5) che fissano l'intelaiatura centrale al gruppo dello schermo.

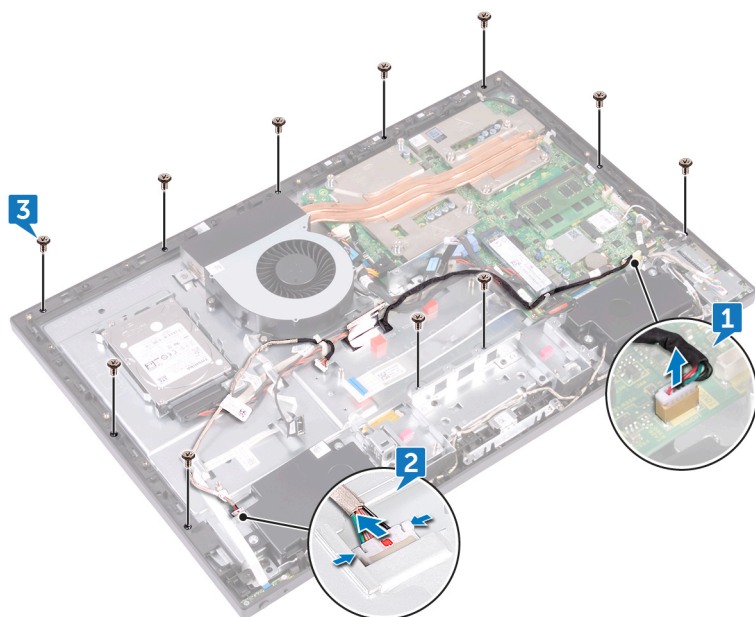

4. Estrarre l'intelaiatura centrale e tenerla a distanza dal gruppo dello schermo.
5. Spingere il cavo del touch-screen (TOUCH1) e il cavo del pannello dello schermo (EDPCN1) attraverso gli slot sull'intelaiatura centrale.

6. Sollevare l'intelaiatura centrale dal gruppo dello schermo.



Dopo aver eseguito tutti i passaggi descritti, rimane il gruppo dello schermo.



Ricollocamento del gruppo dello schermo

N.B.: Prima di effettuare interventi sui componenti interni del computer, leggere le informazioni sulla sicurezza fornite con il computer e seguire la procedura in [Prima degli interventi sui componenti interni del computer](#). Dopo gli interventi sui componenti interni del computer, seguire le istruzioni descritte in [Dopo gli interventi sui componenti interni del computer](#). Per maggiori informazioni sulle procedure consigliate relative alla sicurezza, consultare la home page Conformità alle normative su www.dell.com/regulatory_compliance.

Argomenti:

- Procedura
- Post-requisiti

Procedura

1. Instradare il cavo del touch-screen (TOUCH1) e il cavo del pannello dello schermo (EDPCN1) attraverso gli slot sull'intelaiatura centrale.
2. Allineare il gruppo dello schermo allo slot sull'intelaiatura centrale e far scorrere il gruppo dello schermo nello slot sull'intelaiatura centrale.
3. Capovolgere il computer.

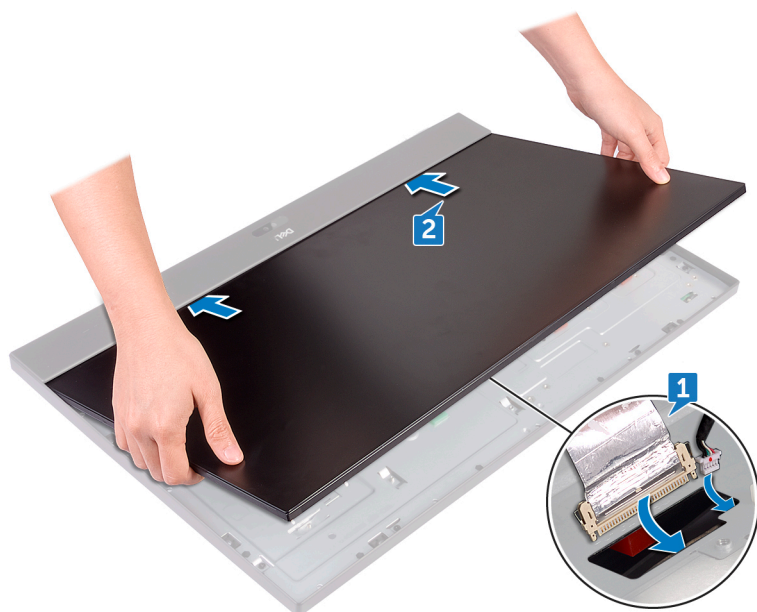

4. Collegare il cavo del touch-screen (TOUCH1) alla scheda di sistema.
5. Collegare il cavo convertitore (CONVERTER) al gruppo dello schermo attraverso il relativo slot sull'intelaiatura centrale.
6. Rimontare nell'ordine indicato le quattro viti (M3x5) che fissano il gruppo dello schermo all'intelaiatura centrale.

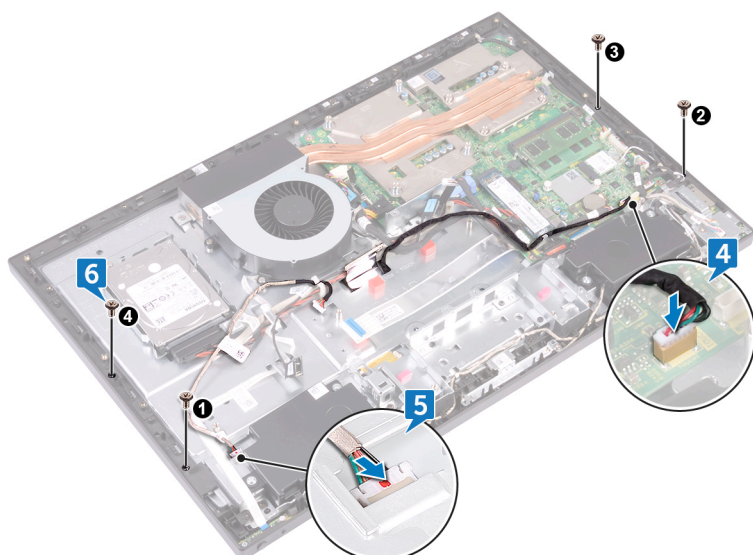

7. Riposizionare le sette viti rimanenti (M3x5) che fissano il gruppo dello schermo all'intelaiatura centrale.

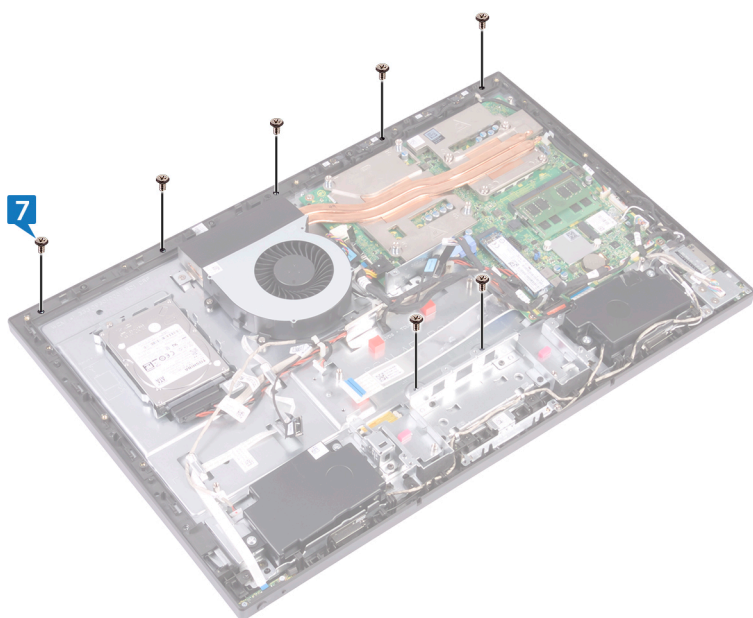

Post-requisiti

1. Ricollocare la [scheda di I/O](#).
2. Ricollocare il [supporto di I/O](#).
3. Ricollocare la [protezione della scheda di sistema](#).
4. Ricollocare l'[intelaiatura interna](#).
5. Ricollocare il [pedistallo](#).
6. Ricollocare il [coperchio posteriore](#).

Programma di installazione del BIOS

Argomenti:

- [Panoramica sul BIOS](#)
- [Inserimento del programma di installazione del BIOS](#)
- [Opzioni di configurazione di sistema](#)
- [Cancellazione delle password dimenticate](#)
- [Cancellazione delle impostazioni CMOS](#)

Panoramica sul BIOS

ATTENZIONE: Se non si è utenti esperti, non modificare le impostazioni nel programma di configurazione del BIOS. Alcune modifiche possono compromettere il funzionamento del computer.

N.B.: Prima di modificare il programma di configurazione del BIOS, annotare le informazioni visualizzate sulla relativa schermata per riferimento futuro.

Utilizzare il programma di configurazione del BIOS per i seguenti scopi:

- Trovare le informazioni sull'hardware installato sul computer, come la quantità di RAM e le dimensioni del disco rigido.
- Modificare le informazioni di configurazione del sistema.
- Impostare o modificare un'opzione selezionabile dall'utente, ad esempio la password utente, il tipo di disco rigido installato e abilitare o disabilitare le periferiche di base.

Inserimento del programma di installazione del BIOS

1. Accendere (o riavviare) il computer.
2. Durante il POST, quando viene visualizzato il logo DELL, attendere fino alla visualizzazione del prompt F2 , quindi premere immediatamente F2.

N.B.: Il prompt F2 indica che la tastiera è stata inizializzata. Tale prompt può comparire molto rapidamente, prestare quindi estrema attenzione e premere F2. Se si preme F2 prima della comparsa del prompt, viene persa la pressione sul tasto. Se si attende troppo a lungo e compare il logo del sistema operativo, continuare ad attendere fino alla visualizzazione del desktop. Spegnerne quindi il computer e riprovare.

Opzioni di configurazione di sistema

N.B.: A seconda del computer e dei dispositivi installati, gli elementi elencati in questa sezione potrebbero non essere disponibili.

Tabella 3. Informazioni di sistema

Principale — Informazioni di sistema	
BIOS Revision	Visualizza il numero di revisione del BIOS.
BIOS Build Date	Visualizza la data di build del BIOS nel formato mm/gg/aaaa.
System Name	Visualizza il modello del computer.
System Time	Visualizza l'ora corrente nel formato hh:mm:ss.
System Date	Visualizza la data corrente nel formato mm/gg/aaaa.

Tabella 3. Informazioni di sistema (continua)

Principale — Informazioni di sistema	
Service Tag	Visualizza il numero di servizio del computer.
Service Tag Input	Permette di immettere il numero di servizio del computer se tale numero di servizio non è presente.
Asset Tag	Visualizza l'asset tag del computer, se presente.

Tabella 4. Informazioni sul processore

Principale — Informazioni processore	
Processor Type	Visualizza il tipo di processore.
Processor ID	Visualizza l'ID del processore.
Conteggio core processore	Numero core processore
Processor L1 Cache	Visualizza le dimensioni della memoria cache L1 del processore.
Processor L2 Cache	Visualizza le dimensioni della memoria cache L2 del processore.
Processor L3 Cache	Visualizza le dimensioni della memoria cache L3 del processore.

Tabella 5. Informazioni della memoria

Principale — Informazioni della memoria	
Memory Installed	Visualizza la memoria installata.
Memory Available	Visualizza la memoria disponibile.
Memory Running Speed	Visualizza la velocità della memoria in MHz.
Memory Technology	Visualizza il tipo di memoria installata.

Tabella 6. SATA Information (Informazioni SATA)

Principale — Informazioni SATA	
SATA 1:	
Tipo di dispositivo	Visualizza il dispositivo SATA collegato al connettore SATA 1.
ID dispositivo	Visualizza il numero di serie del dispositivo SATA 1.
Device Size	Visualizza la dimensione del dispositivo SATA 1 in GB, se il dispositivo è un disco rigido.

Tabella 7. Configurazione USB

Avanzate — Configurazione USB	
Rear USB Ports	Consente di abilitare o disabilitare le porte USB posteriori: Enabled (Abilitate) o Disabled (Disabilitate) (Abilitate per impostazione predefinita).
Side USB Ports	Consente di abilitare o disabilitare le porte USB laterali: Enabled (Abilitate) o Disabled (Disabilitate) (Abilitate per impostazione predefinita).

Tabella 8. Configurazione dispositivo integrato

Avanzate — Configurazione periferica integrata	
Onboard Audio Controller	Consente di abilitare o disabilitare il controller audio integrato: Enabled (Abilitate) o Disabled (Disabilitate) (Abilitate per impostazione predefinita).
SATA Mode	Visualizza la modalità SATA sul computer - ATA, AHCI o RAID (RAID o AHCI per impostazione predefinita).
Onboard LAN Controller	Consente di abilitare o disabilitare il controller LAN integrato: Enabled (Abilitate) o Disabled (Disabilitate) (Abilitate per impostazione predefinita).

Tabella 8. Configurazione dispositivo integrato (continua)

Avanzate — Configurazione periferica integrata	
Onboard LAN Boot ROM	Consente di avviare il computer da una rete: Enabled (Abilitata) o Disabled (Disabilitata) (Disabilitata per impostazione predefinita).

Tabella 9. Opzioni di avvio

Boot (Avvio)	
Numlock Key	Consente di impostare lo stato del tasto Bloc Num durante l'avvio On (Attivo) o Off (Disattivo) (Attivo per impostazione predefinita).
Secure Boot Control	Consente di abilitare o disabilitare il controllo dell'avvio sicuro-Enabled (Abilitato) o Disabled (Disabilitato): (Abilitato per impostazione predefinita). i N.B.: Per abilitare questa funzione, il computer deve essere in modalità di avvio UEFI.
Load Legacy OPROM	Consente di caricare le legacy OPROM quando nella modalità di avvio UEFI. (Mai per impostazione predefinita.)
Keyboard Errors	Consente di abilitare o disabilitare la visualizzazione degli errori della tastiera durante l'avvio: Report (Segnala) o Do Not Report (Non segnalare) (Report per impostazione predefinita).
USB Boot Support	Consente di abilitare o disabilitare l'avvio da periferiche di memorizzazione di massa USB come un disco rigido esterno, un'unità ottica, una chiave USB e altro: Enable (Abilita) o Disable (Disabilita) (Abilitato per impostazione predefinita).
Modalità di avvio:	
1st Boot Device	Visualizza la prima periferica di avvio.
2nd Boot Device	Visualizza la seconda periferica di avvio.
3rd Boot Device	Visualizza la terza periferica di avvio.
4th Boot Device	Visualizza la quarta periferica di avvio.
5th Boot Device	Visualizza la quinta periferica di avvio.
Hard Disk Drivers	Visualizza la sequenza di avvio del disco rigido.
USB Storage Drivers	Visualizza la sequenza di avvio della periferica di memorizzazione USB.
CD/DVD ROM Drivers	Visualizza la sequenza di avvio dell'unità ottica.

Tabella 10. Opzioni di alimentazione

Alimentazione	
Wake Up by Integrated LAN/WLAN	Consente l'accensione del computer tramite speciali segnali LAN o LAN senza fili: Enabled (Abilitata) o Disabled (Disabilitata) (Disabilitata per impostazione predefinita). i N.B.: Questa opzione può essere attivata solo se la modalità di sospensione avanzata è impostata su Disable (Disabilitata).
AC Recovery	Consente di configurare il comportamento del computer dopo il ripristino da un'interruzione dell'alimentazione: Power Off (Spegnimento), Power On (Accensione), o Last Power State (Ultimo stato di alimentazione): (Spegnimento per impostazione predefinita).
Auto Power On	Consente di abilitare o disabilitare il computer dall'accensione automatica: Enabled (Abilitata) o Disabled (Disabilitata) (Disabilitata per impostazione predefinita).
Auto Power On Mode	Consente di impostare l'accensione automatica del computer ogni giorno o a una data prestabilita. i N.B.: Questa opzione può essere attivata solo se la modalità di accensione automatica è impostata su Enabled Everyday (Ogni giorno) o Selected Day (Giorno selezionato) (Giorno selezionato per impostazione predefinita).
Auto Power On Date	Consente di impostare la data in cui il computer deve accendersi automaticamente. i N.B.: Questa opzione può essere attivata solo se la modalità di Accensione automatica è impostata su Enabled (Attivata) da 1 a 31 (15 per impostazione predefinita).

Tabella 10. Opzioni di alimentazione (continua)

Alimentazione	
Auto Power On Time	Consente di impostare l'ora in cui il computer deve accendersi automaticamente. <i>i</i> N.B.: Questa opzione può essere attivata solo se la modalità di Accensione automatica è impostata su Enabled (Attivata) hh:mm:ss (12:30:30 per impostazione predefinita).
Deep Sleep Control	Consente di disattivare la modalità di sospensione profonda. Abilitata solo in S5 (a computer spento), in S4 (computer in stato di ibernazione) ed S5 per impostazione predefinita.

Tabella 11. Opzioni di sicurezza

Security	
Supervisor Password	Visualizza la password del supervisore.
User Password	Visualizza la password dell'utente.
Set User Password	Consente di impostare, modificare o eliminare la password dell'utente.
Password Check	Consente di abilitare la verifica della password quando si effettua l'accesso alla configurazione del sistema o ad ogni volta che il computer avvia Configurazione o Sempre (Configurazione per impostazione predefinita). <i>i</i> N.B.: L'opzione Password Check (Controllo password) è visualizzabile solo quando la password utente è impostata.
Set Supervisor Password	Consente di impostare, modificare o eliminare la password del supervisore. La password del supervisore controlla l'accesso all'utilità di configurazione del sistema <i>i</i> N.B.: L'eliminazione della password del supervisore elimina a sua volta la password utente. Impostare la password supervisore prima dell'impostazione di quella utente
User Access Level	Consente di limitare o fornire accesso all'utilità configurazione del sistema: No Access (Nessun accesso), View Only (Solo visualizzazione), Limited (Limitato), Full Access (Accesso completo) (Accesso completo per impostazione predefinita). <ul style="list-style-type: none"> • No Access (Nessun accesso): limita la modifica da parte degli utenti delle opzioni di configurazione del sistema • View Only (Solo visualizzazione): consente la sola visualizzazione delle opzioni di configurazione del sistema • Limited (Accesso limitato): consente la modifica solo di determinate opzioni della configurazione del sistema • Full Access (Accesso completo): consente la modifica di tutte le opzioni della configurazione del sistema, eccetto la password supervisore.

Tabella 12. Exit options (Opzioni uscita)

Exit (Uscita)	
Save Changes and Reset	Consente di uscire dalla configurazione di sistema e salvare le modifiche effettuate.
Discard Changes and Reset	Consente di uscire dalla configurazione del sistema e ripristinare i valori precedenti per tutte le opzioni della configurazione di sistema.
Load Defaults	Consente di caricare i valori predefiniti di tutte le opzioni della configurazione di sistema.

Cancellazione delle password dimenticate

i **N.B.:** Prima di effettuare interventi sui componenti interni del computer, leggere le informazioni sulla sicurezza fornite con il computer e seguire la procedura in [Prima degli interventi sui componenti interni del computer](#). Dopo gli interventi sui componenti interni del computer, seguire le istruzioni descritte in [Dopo gli interventi sui componenti interni del computer](#). Per maggiori informazioni sulle procedure consigliate relative alla sicurezza, consultare la home page Conformità alle normative su www.dell.com/regulatory_compliance.

Prerequisiti

1. Rimuovere il [coperchio posteriore](#).
2. Rimuovere la [protezione della scheda di sistema](#).

Procedura

i **N.B.:** Per sapere dove si trova il ponticello, consultare "[Componenti della scheda di sistema](#)".

1. Rimuovere la spina del ponticello dai piedini del ponticello della password.
2. Attendere 5 secondi, quindi ricollocare la presa del ponticello nella posizione originaria.

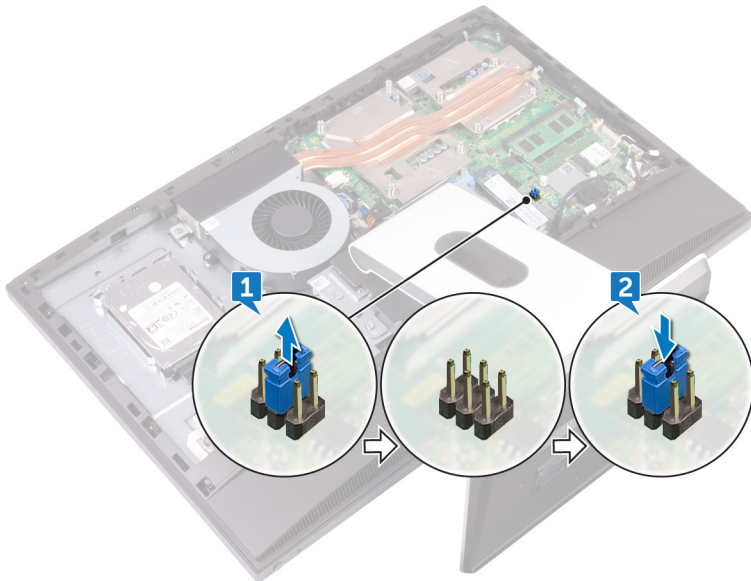

Post-requisiti

1. Ricollocare la [protezione della scheda di sistema](#).
2. Ricollocare il [coperchio posteriore](#).

Cancellazione delle impostazioni CMOS

i **N.B.:** Prima di effettuare interventi sui componenti interni del computer, leggere le informazioni sulla sicurezza fornite con il computer e seguire la procedura in [Prima degli interventi sui componenti interni del computer](#). Dopo gli interventi sui componenti interni del computer, seguire le istruzioni descritte in [Dopo gli interventi sui componenti interni del computer](#). Per maggiori informazioni sulle procedure consigliate relative alla sicurezza, consultare la home page Conformità alle normative su www.dell.com/regulatory_compliance.

Prerequisiti

1. Rimuovere il [coperchio posteriore](#).
2. Rimuovere la [protezione della scheda di sistema](#).

Procedura

N.B.: Per ulteriori informazioni sulla posizione del ponticello di reimpostazione CMOS, consultare "[Componenti della scheda di sistema](#)".

1. Rimuovere la presa del ponticello dai piedini del ponticello della password e collegarla ai piedini del ponticello CMOS.
2. Attendere 5 secondi, quindi ricollocare la presa del ponticello nella posizione originaria.

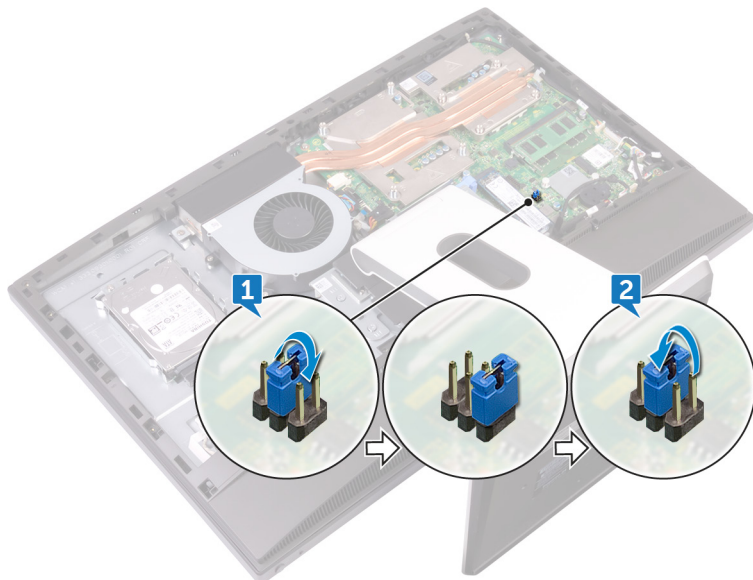

Post-requisiti

1. Ricollocare la [protezione della scheda di sistema](#).
2. Ricollocare il [coperchio posteriore](#).

Aggiornamento del BIOS

Potrebbe essere necessario aggiornare il BIOS quando è disponibile un aggiornamento oppure dopo aver ricollocato la scheda di sistema. Per ripristinare il BIOS:

1. Accendere il computer.
2. Accedere al sito Web www.dell.com/support.
3. Fare clic su **Product support** (Supporto prodotto), immettere il Numero di Servizio del computer e quindi fare clic su **Submit** (Invia).
 **N.B.:** Se non si dispone del Numero di Servizio, utilizzare la funzione di rilevamento automatico o ricercare manualmente il modello del computer.
4. Fare clic su **Drivers & Downloads (Driver e download) > Find it myself (Provvederò da solo)**.
5. Selezionare il sistema operativo installato nel computer.
6. Scorrere la pagina fino in fondo ed espandere **BIOS**.
7. Fare clic su **Download (Scarica)** per scaricare l'ultima versione del BIOS del computer.
8. Al termine del download, accedere alla cartella in cui è stato salvato il file di aggiornamento del BIOS.
9. Fare doppio clic sull'icona del file dell'aggiornamento del BIOS e seguire le istruzioni visualizzate.

Diagnostica

Indicatore dello stato di alimentazione: indica lo stato di alimentazione.

Arancione fisso: il computer non è in grado di avviare il sistema operativo. Ciò indica che l'alimentatore o un altro dispositivo nel computer non funziona correttamente.

Arancione lampeggiante: il computer non è in grado di avviare il sistema operativo. Ciò indica che l'alimentatore funziona correttamente, ma che un altro dispositivo nel computer ha un problema o non è installato correttamente.

 **N.B.:** Visualizzare le combinazioni di indicatori per individuare il dispositivo che non funziona correttamente.

Spento: il computer è in stato di ibernazione o spento.

L'indicatore di stato dell'alimentazione lampeggia in giallo e vengono emessi dei codici sonori che segnalano la presenza di errori.

Ad esempio, l'indicatore di stato di alimentazione lampeggia per due volte in arancione, si ferma, lampeggia per tre volte in bianco e si ferma nuovamente. Questa sequenza 2-3 continua fino allo spegnimento del computer ed indica che non è stata rilevata alcuna immagine di ripristino.

La seguente tabella visualizza le diverse combinazioni di indicatori e ciò che indicano.

Tabella 13. Indicatori di diagnostica di sistema

Combinazione di indicatori	Descrizione del problema
1	Scheda di sistema, BIOS danneggiato o errore ROM
3	Scheda di sistema, errore del chipset, errore clock, errore Gate A20, errore Super I/O o errore del controller della tastiera
4	Errore di memoria/RAM
5	guasto alla batteria a bottone
6	Errore GPU
7	Guasto alla CPU
8	Guasto allo schermo
3.6	Immagine di ripristino del BIOS non trovata
3.7	Immagine di ripristino del BIOS trovata ma non valida

Qualora il computer non fosse in grado di visualizzare eventuali errori o problemi, è possibile che all'avvio emetta una serie di segnali acustici, o bip. Tale serie di codici bip aiutano l'utente a risolvere eventuali problemi del computer.

Indicatore di stato della fotocamera: indica se la fotocamera è in uso.



- Bianco fisso: la fotocamera è attualmente in uso.
- Spento: la fotocamera non è in uso.

Come ottenere assistenza e contattare Dell

Risorse di self-help

È possibile richiedere informazioni e assistenza su prodotti e servizi Dell mediante l'utilizzo delle seguenti risorse di self-help:

Tabella 14. Risorse di self-help

Informazioni su prodotti e servizi Dell	www.dell.com
App Guida e Supporto tecnico Dell	
App Guida introduttiva	
Accesso alla Guida	In Windows Search, digitare Help and Support , quindi premere INVIO.
Guida in linea per il sistema operativo	www.dell.com/support/windows www.dell.com/support/linux
Informazioni su risoluzione dei problemi, manuali utente, istruzioni di installazione, specifiche del prodotto, blog di assistenza tecnica, driver, aggiornamenti software e così via.	www.dell.com/support
Maggiori informazioni su sistema operativo, installazione e utilizzo del computer, backup dei dati, diagnostica e così via.	Consultare <i>Il mio Dell ed io</i> all'indirizzo Web www.dell.com/support/manuals .

Come contattare Dell

Per contattare Dell per problemi relativi a vendita, supporto tecnico o servizio clienti, visitare il sito Web www.dell.com/contactdell.

 **N.B.:** La disponibilità varia in base al Paese e al prodotto, e alcuni servizi possono non essere disponibili nel proprio Paese.

 **N.B.:** Se non si dispone di una connessione Internet attiva, è possibile recuperare i recapiti su ricevuta d'acquisto, distinta di imballaggio, fattura o catalogo dei prodotti Dell.