

Inspiron 24 5000

Servicemanual



Bemærk, forsigtig og advarsel

 **BEMÆRK:** En NOTE angiver vigtige oplysninger, som hjælper dig med at bruge computeren bedre.

 **FORSIGTIG:** **FORSIGTIG** angiver enten en mulig beskadigelse af hardware eller tab af data, og oplyser dig om, hvordan du kan undgå dette problem.

 **ADVARSEL:** **ADVARSEL** angiver risiko for tingskade, legemsbeskadigelse eller død.

Indholdsfortegnelse

Kapitel 1: Før du udfører arbejde på computerens indvendige dele.....	8
Før du starter.....	8
Sikkerhedsinstruktioner.....	8
Anbefalet værktøj.....	9
Liste over skruer.....	9
Kapitel 2: Efter du har udført arbejde på computerens indvendige dele.....	11
Kapitel 3: Teknisk oversigt.....	12
Sådan ser computeren ud indvendigt.....	12
Systemkortkomponenter	13
Kapitel 4: Sådan fjernes bagdækslet.....	14
Procedure.....	14
Kapitel 5: Sådan genmonteres bagdækslet.....	15
Procedure.....	15
Kapitel 6: Sådan fjernes foden.....	16
Forudsætninger.....	16
Procedure.....	16
Kapitel 7: Sådan genmonteres foden.....	17
Procedure.....	17
Efterfølgende forudsætninger.....	17
Kapitel 8: Fjernelse harddisken.....	18
Forudsætninger.....	18
Procedure.....	18
Kapitel 9: Sådan genmonteres harddisken.....	20
Procedure.....	20
Efterfølgende forudsætninger.....	20
Kapitel 10: Sådan fjernes den inderste ramme.....	21
Forudsætninger.....	21
Procedure.....	21
Kapitel 11: Sådan genmonteres den inderste ramme.....	23
Procedure.....	23
Efterfølgende forudsætninger.....	23
Kapitel 12: Sådan fjernes kameraet.....	24

Forudsætninger.....	24
Procedure.....	24
Kapitel 13: Genplacering af kameraet.....	25
Procedure.....	25
Efterfølgende forudsætninger.....	25
Kapitel 14: Sådan fjernes mikrofonerne.....	26
Forudsætninger.....	26
Procedure.....	26
Kapitel 15: Sådan genmonteres mikrofonerne.....	27
Procedure.....	27
Efterfølgende forudsætninger.....	27
Kapitel 16: Sådan fjernes strømknappkortet.....	28
Forudsætninger.....	28
Procedure.....	28
Kapitel 17: Sådan genmonteres strømknappkortet.....	29
Procedure.....	29
Efterfølgende forudsætninger.....	29
Kapitel 18: Fjernelse af frontfacetten	30
Forudsætninger.....	30
Procedure.....	30
Kapitel 19: Genmontering af frontfacetten.....	32
Procedure.....	32
Efterfølgende forudsætninger.....	32
Kapitel 20: Sådan fjernes systemkortets skærm.....	33
Forudsætninger.....	33
Procedure.....	33
Kapitel 21: Sådan genmonteres systemkortets skærm.....	34
Procedure.....	34
Efterfølgende forudsætninger.....	34
Kapitel 22: Fjernelse af chassisblæseren.....	35
Forudsætninger.....	35
Procedure.....	35
Kapitel 23: Genmontering af chassisblæseren.....	36
Procedure.....	36
Efterfølgende forudsætninger.....	36
Kapitel 24: Sådan fjernes højttalerne.....	37

Forudsætninger.....	37
Procedure	37
Kapitel 25: Sådan genmonteres højttalerne.....	38
Procedure	38
Efterfølgende forudsætninger.....	38
Kapitel 26: Fjernelse af sidens I/O-kort.....	39
Forudsætninger.....	39
Procedure.....	39
Kapitel 27: Genmontering af sidens I/O-kort.....	41
Procedure.....	41
Efterfølgende forudsætninger.....	41
Kapitel 28: Sådan fjernes møntcellebatteriet.....	42
Forudsætninger.....	42
Procedure.....	42
Kapitel 29: Genmontering af møntcellebatteriet.....	43
Procedure.....	43
Efterfølgende forudsætninger.....	43
Kapitel 30: Fjernelse af hukommelsesmodulerne.....	44
Forudsætninger.....	44
Procedure.....	44
Kapitel 31: Genmontering af hukommelsesmodulerne.....	46
Procedure.....	46
Efterfølgende forudsætninger.....	46
Kapitel 32: Fjernelse af solid-state-drevet.....	47
Forudsætninger.....	47
Procedure.....	47
Kapitel 33: Genmontering af solid-state-drevet.....	49
Procedure.....	49
Efterfølgende forudsætninger.....	49
Kapitel 34: Fjernelse af trådløs-kortet.....	50
Forudsætninger.....	50
Procedure.....	50
Kapitel 35: Genmontering af trådløs-kortet.....	52
Procedure.....	52
Efterfølgende forudsætninger.....	53
Kapitel 36: Sådan fjernes processorens kølelegeme.....	54

Forudsætninger.....	54
Fremgangsmåde for computere med diskret grafik kort.....	54
Kapitel 37: Genmontering af processorens kølelegeme.....	56
Procedure.....	56
Efterfølgende forudsætninger.....	56
Kapitel 38: Sådan fjernes processoren.....	57
Forudsætninger.....	57
Procedure.....	57
Kapitel 39: Genmontering af processoren.....	59
Procedure.....	59
Efterfølgende forudsætninger.....	59
Kapitel 40: Fjernelse af I/O-beslaget.....	60
Forudsætninger.....	60
Procedure.....	60
Kapitel 41: Genmontering af I/O-beslaget.....	61
Procedure.....	61
Efterfølgende forudsætninger.....	61
Kapitel 42: Sådan fjernes I/O-kortet.....	62
Forudsætninger.....	62
Procedure.....	62
Kapitel 43: Sådan genmonteres I/O-kortet.....	64
Procedure.....	64
Efterfølgende forudsætninger.....	64
Kapitel 44: Fjernelse af systemkortet.....	65
Forudsætninger.....	65
Procedure.....	65
Kapitel 45: Genmontering af systemkortet.....	68
Procedure.....	68
Efterfølgende forudsætninger.....	68
Kapitel 46: Sådan fjernes midterrammen.....	70
Forudsætninger.....	70
Procedure.....	70
Kapitel 47: Sådan genmonteres midterrammen.....	72
Procedure.....	72
Efterfølgende forudsætninger.....	73
Kapitel 48: Sådan fjernes skærmmodulet.....	75

Forudsætninger.....	75
Procedure.....	75
Kapitel 49: Sådan genmonteres skærmmodul	77
Procedure.....	77
Efterfølgende forudsætninger.....	78
Kapitel 50: BIOS-installationsprogram	79
Oversigt over BIOS.....	79
Sådan åbnes BIOS-installationsprogrammet.....	79
Indstillinger i systeminstallationsmenuen.....	79
Rydning af glemte adgangskoder.....	82
Forudsætninger.....	82
Procedure.....	82
Efterfølgende forudsætninger.....	83
Rydning af CMOS-indstillinger.....	83
Forudsætninger.....	83
Procedure.....	83
Efterfølgende forudsætninger.....	84
Kapitel 51: Sådan opdateres BIOS'en	85
Kapitel 52: Diagnostics (Diagnosticering)	86
Kapitel 53: Rekvirere hjælp og kontakte Dell	87



Før du udfører arbejde på computerens indvendige dele

 **BEMÆRK:** Billederne i dette dokument kan afvige fra din computer afhængigt af den bestilte konfiguration.

Emner:

- Før du starter
- Sikkerhedsinstruktioner
- Anbefalet værktøj
- Liste over skruer

Før du starter

1. Gem og luk alle åbne filer, og luk alle åbne programmer.
2. Sluk computeren. Klik på **Start** >  **Tænd/sluk** > **Luk computeren**.
 **BEMÆRK:** Hvis du bruger et andet operativsystem, se i dokumentationen for dit operativsystem for vejledning ved nedlukning.
3. Tag stikkene til computeren og alle tilsluttede enheder ud af stikkontakterne.
4. Frakobl alle tilsluttede netværksenheder og perifert udstyr så som tastatur, mus og skærm fra computeren.
5. Fjern alle medie kort og optiske diske fra computeren, hvis relevant.
6. Tryk på strømknappen i 5 sekunder, efter stikket er taget ud af stikkontakten, for at jorde systemkortet.
 **FORSIGTIG:** Anbring computeren på en blød og ren overflade for at undgå ridser på skærmen.
7. Placer computeren med oversiden nedad.

Sikkerhedsinstruktioner

Følg sikkerhedsinstruktionerne med henblik på din egen sikkerhed og for at beskytte computeren og arbejdsmiljøet mod mulige skader.

 **BEMÆRK:** Før du arbejder med computerens indvendige dele, skal du læse de sikkerhedsinstruktioner, der fulgte med computeren. For flere oplysninger om bedste praksis for sikkerhed, se hjemmesiden Regulatory Compliance på www.dell.com/regulatory_compliance.

 **BEMÆRK:** Alle strømkilder frakobles, inden computerens dæksel eller paneler åbnes. Når du er færdig med at arbejde med computerens indre dele, skal du genmontere alle dæksler, paneler og skruer, inden der tilsluttes til en stikkontakt.

 **FORSIGTIG:** Undgå, at computeren beskadiges ved at sikre et fladt og rent arbejdsbord.

 **FORSIGTIG:** For at undgå at beskadige komponenter og kort, håndter dem ved kanterne og undgå at røre ved ben og kontakter.

 **FORSIGTIG:** Du skal kun udføre fejlfinding og reparation som autoriseret eller under vejledning af Dells tekniske team. Skade på grund af servicering, som ikke er godkendt af Dell, er ikke dækket af garantien. Se sikkerhedsinstruktionerne der fulgte med produktet, eller på www.dell.com/regulatory_compliance.

⚠ FORSIGTIG: Før du rører ved noget inde i computeren, skal du have jordforbindelse ved at røre ved en umalet metaloverflade, som for eksempel metallet på computerens bagside. Mens du arbejder, skal du med jævne mellemrum røre en umalet metaloverflade for på den måde at fjerne statisk elektricitet, der kan skade de interne komponenter.

⚠ FORSIGTIG: Når du frakobler et kabel, skal du tage fat i dets stik eller dets trækflig og ikke i selve kablet. Nogle kabler har stik med låsetappe eller tommelskruer, som du skal frigøre, før du tager kablet ud. Når kabler frakobles, skal du sikre dig, at de flugter, så benene på stikkene ikke bøjes. Når kabler tilsluttes, skal du sikre dig, at portene og stikkene flugter og sidder rigtigt i forhold til hinanden.

⚠ FORSIGTIG: Tryk for at skubbe eventuelle installerede kort ud af mediekortlæseren.











Anbefalet værktøj

Procedurerne i dette dokument kræver eventuelt følgende værktøj:













- En stjerneskruetrækker
- Plastikpen

Liste over skruer

Table 1. Liste over skruer

Komponent	Fastgjort til	Skruetype	Antal	Billede af skrue
Kamera	Midterramme	M3x5	2	
Chassisblæser	Midterramme	M3x5	3	
Frontfacet	Midterramme	Trin-type M3x5.6	4	
I/O-kort	Midterramme	M3x5	4	
Harddiskbeslag	Midterramme	M3x5	1	
Harddisk	Harddiskbeslag	M3x3.5	3	
I/O-panel	Midterramme	M3x5	9	
I/O-kort	Midterramme	M3x5	4	
I/O-beslag	Midterramme	M3x5	9	
Indvendig ramme	Midterramme	M3x5	9	

Tabel 1. Liste over skruer (fortsat)

Komponent	Fastgjort til	Skruetype	Antal	Billede af skrue
Mediekortlæser	Midterramme	M3x5	2	
Mikrofoner (4)	Midterramme	M2x4	4	
Midterramme	Skærmmodul	M3x5	11	
Strømknapkort	Midterramme	M2x3.5	2	
Side, I/O-kort	Midterramme	M3x5	2	
Beslag til I/O-sidekort	Midterramme	M3x5	2	
Solid-state-drev	Systemkort	M2x3.5	1	
Højtalere (2)	Midterramme	Spændeskive-type M3x4	4	
Fod	I/O-beslag	M4x6	6	
<p> BEMÆRK: Antallet og typen af skruer, der fastgør foden til computeren, er ens for både piedestal- og artikulerende fodindstillinger.</p>				
Systemkortafskærmning	Systemkort	M3x5	5	
Systemkort	Midterramme	M3x5	5	
Trådløst kort	Systemkort	M2x3.5	1	

Efter du har udført arbejde på computerens indvendige dele

 **FORSIGTIG:** Det kan beskadige computeren alvorligt at efterlade bortkomne eller løse skruer inde i computeren.

1. Genmonter alle skruer, og sørg for, at der ikke findes nogen løse skruer inde i computeren.
2. Tilslut alle eksterne enheder, perifert udstyr eller kabler, som du fjernede, før du begyndte at arbejde med computeren.
3. Genplacer alle mediekort, diske, eller alle andre dele, som du fjernede, før du begyndte at arbejde med computeren.
4. Tilslut computeren og alle tilsluttede enheder til deres stikkontakter.
5. Tænd computeren.

Teknisk oversigt

BEMÆRK: Før du arbejder med computerens indvendige dele, skal du læse de sikkerhedsinstruktioner, der fulgte med computeren, og følge trinene i [Før du arbejder med computerens indvendige dele](#). Efter du har arbejdet på computerens indvendige dele, følg vejledningen i [Efter du har udført arbejde på computerens indvendige dele](#). For flere oplysninger om bedste praksis for sikkerhed, se hjemmesiden Regulatory Compliance på www.dell.com/regulatory_compliance.

Emner:

- Sådan ser computeren ud indvendigt
- Systemkortkomponenter

Sådan ser computeren ud indvendigt

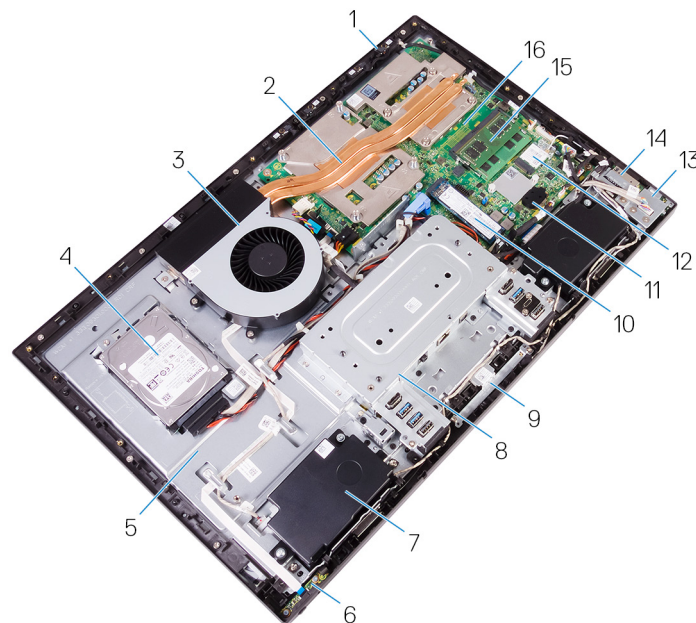

Figur 1. : Sådan ser computeren ud indvendigt

- | | |
|----------------------|----------------------------|
| 1. Mikrofon | 2. Processorens kølelegeme |
| 3. Chassisblæser | 4. Harddisk |
| 5. Midterramme | 6. Strømknapkort |
| 7. Højtaler | 8. I/O-beslag |
| 9. Kameramodul | 10. Solid-state-drev |
| 11. Møntcellemodul | 12. Trådløst kort |
| 13. Side, I/O-kort | 14. Mediekortlæser |
| 15. Hukommelsesmodul | 16. Systemkort |

Systemkortkomponenter

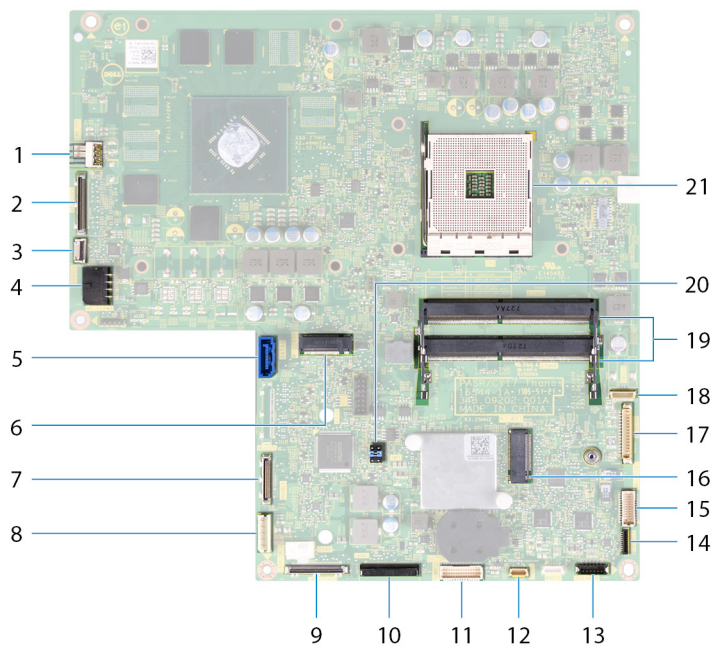

- | | |
|---|---|
| 1. stik til blæserstrømkabel (FAN_SYS) | 2. skærmerkabelstik (MB-DISPC) |
| 3. stik til kablet til tænd/sluk-knapkortet (OSDC1) | 4. strømkabelstik (MB-DCPWR) |
| 5. harddiskens datakabelstik (SATA0) | 6. SSD-kortstik (M.2) |
| 7. bagside I/O-kabelstik (RUSBC1) | 8. strømkabelstik til harddisk (SATA_PWR1) |
| 9. USB Type-C-kabelstik (MB-TYPEC1) | 10. bagside, strømkabelstik til I/O-kort (RPWRC1) |
| 11. bagside, kabelstik til I/O-kort (LAUOC1) | 12. berøringsskærmens kabelstik (TOUCH1) |
| 13. højttalerkabelstik (SPEAKER) | 14. mediekortlæserens kabelstik (SDRDC1) |
| 15. side, kabelstik til I/O-kort (MB-SUSBC) | 16. trådløs-kortslot |
| 17. kamerakabelstik (WEBCAM) | 18. mikrofonkabelstik (DMIC1) |
| 19. hukommelsesmodulslot (2) slots | 20. jumper til CMOS/Password |
| 21. processorsokkel | |

Sådan fjernes bagdækslet

BEMÆRK: Før du arbejder med computerens indvendige dele, skal du læse de sikkerhedsinstruktioner, der fulgte med computeren, og følge trinene i [Før du arbejder med computerens indvendige dele](#). Efter du har arbejdet på computerens indvendige dele, følg vejledningen i [Efter du har udført arbejde på computerens indvendige dele](#). For flere oplysninger om bedste praksis for sikkerhed, se hjemmesiden Regulatory Compliance på www.dell.com/regulatory_compliance.

Emner:

- [Procedure](#)

Procedure

1. Løsn de to fastmonterede skruer, der fastgør bagdækslet til den indvendige ramme.
2. Skub og løft bagdækslet væk fra den indvendige ramme.

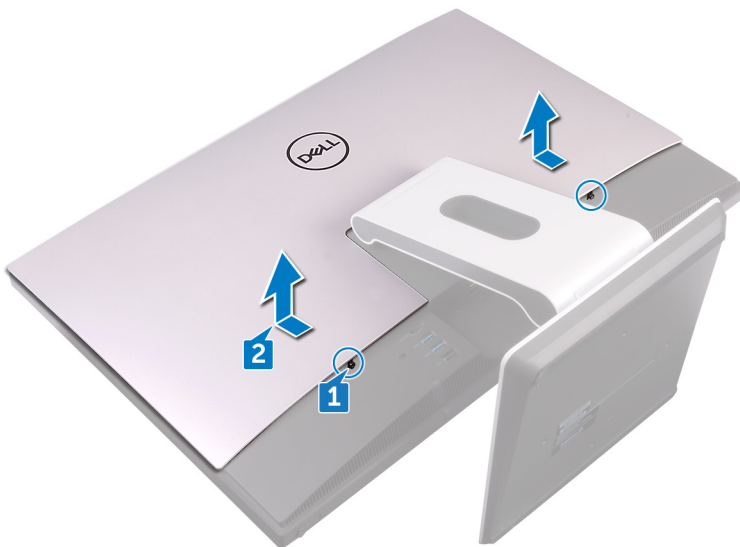

Sådan genmonteres bagdækslet

BEMÆRK: Før du arbejder med computerens indvendige dele, skal du læse de sikkerhedsinstruktioner, der fulgte med computeren, og følge trinene i [Før du arbejder med computerens indvendige dele](#). Efter du har arbejdet på computerens indvendige dele, følg vejledningen i [Efter du har udført arbejde på computerens indvendige dele](#). For flere oplysninger om bedste praksis for sikkerhed, se hjemmesiden Regulatory Compliance på www.dell.com/regulatory_compliance.

Emner:

- [Procedure](#)

Procedure

1. Ret tapperne på bagdækslet ind med åbningerne i den indvendige ramme.
2. Skub bagdækslet mod bunden af computeren, og klik bagdækslet på plads.
3. Stram de formonterede skruer, der fastgør bagdækslet til den indvendige ramme.

Sådan fjernes foden

BEMÆRK: Før du arbejder med computerens indvendige dele, skal du læse de sikkerhedsinstruktioner, der fulgte med computeren, og følge trinene i [Før du arbejder med computerens indvendige dele](#). Efter du har arbejdet på computerens indvendige dele, følg vejledningen i [Efter du har udført arbejde på computerens indvendige dele](#). For flere oplysninger om bedste praksis for sikkerhed, se hjemmesiden Regulatory Compliance på www.dell.com/regulatory_compliance.

Emner:

- [Forudsætninger](#)
- [Procedure](#)

Forudsætninger

Fjern bagdækslet.

Procedure

BEMÆRK: Processen er den samme for at fjerne eller genmontere artikulerings- og piedestalfoden.

1. Fjern de seks skruer (M4x6), der fastgør foden til midterrammen.
2. Løft foden fra I/O-beslaget. Du hører en snaplyd, når foden fjernes korrekt.

BEMÆRK: Vær forsigtig, når du fjerner foden, for ikke at beskadige chassisblæseren.

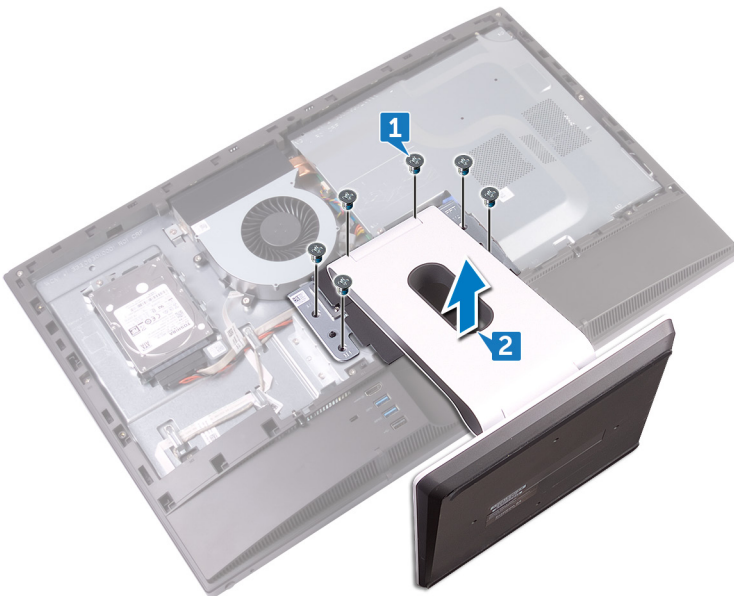

Sådan genmonteres foden

BEMÆRK: Før du arbejder med computerens indvendige dele, skal du læse de sikkerhedsinstruktioner, der fulgte med computeren, og følge trinene i [Før du arbejder med computerens indvendige dele](#). Efter du har arbejdet på computerens indvendige dele, følg vejledningen i [Efter du har udført arbejde på computerens indvendige dele](#). For flere oplysninger om bedste praksis for sikkerhed, se hjemmesiden Regulatory Compliance på www.dell.com/regulatory_compliance.

Emner:

- [Procedure](#)
- [Efterfølgende forudsætninger](#)

Procedure

BEMÆRK: Følgende procedure gælder for muligheder for artikulerings- og piedestalfoden.

1. Ret tappene på foden med åbningerne på den indvendige ramme, og klik dem på plads.
2. Ret skruehullerne i foden ind med skruehullerne i midterrammen.
3. Genmonter de seks skruer (M4x6), der fastgør foden til midterrammen.

Efterfølgende forudsætninger

Genmonter [bagdækslet](#).

Fjernelse harddisken

BEMÆRK: Før du arbejder med computerens indvendige dele, skal du læse de sikkerhedsinstruktioner, der fulgte med computeren, og følge trinene i [Før du arbejder med computerens indvendige dele](#). Efter du har arbejdet på computerens indvendige dele, følg vejledningen i [Efter du har udført arbejde på computerens indvendige dele](#). For flere oplysninger om bedste praksis for sikkerhed, se hjemmesiden Regulatory Compliance på www.dell.com/regulatory_compliance.

FORSIGTIG: Harddiske er skrøbelige. Vær forsigtig, når du håndterer harddisken.

FORSIGTIG: For at undgå datatab, fjern ikke harddisken mens computeren er i slumretilstand eller er tændt.

Emner:

- [Forudsætninger](#)
- [Procedure](#)

Forudsætninger

Fjern bagdækslet.

Procedure

1. Fjern skruen (M3x5), der fastgør harddiskmodulet til midterrammen.
2. Træk og løft harddiskmodulet fra midterrammen.
3. Fjern data- og strømkablerne (SATA0 og SATA_PWR1) fra harddiskmodulet.

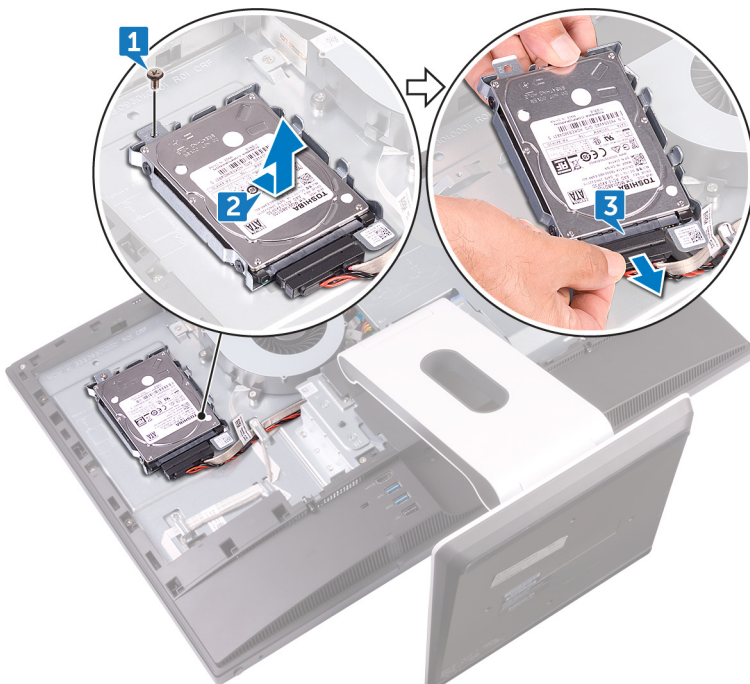

4. Fjern de tre skruer (M3x3,5), som holder harddisken fast på drevbøjlen.
5. Løft harddisken af harddiskbeslaget.

BEMÆRK: Bemærk orienteringen af harddisken, så du kan sætte den korrekt tilbage.



Sådan genmonteres harddisken

BEMÆRK: Før du arbejder med computerens indvendige dele, skal du læse de sikkerhedsinstruktioner, der fulgte med computeren, og følge trinene i [Før du arbejder med computerens indvendige dele](#). Efter du har arbejdet på computerens indvendige dele, følg vejledningen i [Efter du har udført arbejde på computerens indvendige dele](#). For flere oplysninger om bedste praksis for sikkerhed, se hjemmesiden Regulatory Compliance på www.dell.com/regulatory_compliance.

FORSIGTIG: Harddiske er skrøbelige. Vær forsigtig, når du håndterer harddisken.

Emner:

- [Procedure](#)
- [Efterfølgende forudsætninger](#)

Procedure

1. Ret harddiskens skruehuller med harddiskbeslagets skruehuller.
2. Genmonter de tre skruer (M3x3,5), som holder harddisken fast på drevbøjlen.
3. Tilslut data- og strømkablerne (SATA0 og SATA_PWR1) til harddiskmodulet.
4. Placer og skub harddiskmodulet ind i midterrammen.
5. Genmonter skruen (M3x5), der fastgør harddiskmodulet til midterrammen.

Efterfølgende forudsætninger

Genmonter [bagdækslet](#).

Sådan fjernes den inderste ramme

BEMÆRK: Før du arbejder med computerens indvendige dele, skal du læse de sikkerhedsinstruktioner, der fulgte med computeren, og følge trinene i [Før du arbejder med computerens indvendige dele](#). Efter du har arbejdet på computerens indvendige dele, følg vejledningen i [Efter du har udført arbejde på computerens indvendige dele](#). For flere oplysninger om bedste praksis for sikkerhed, se hjemmesiden Regulatory Compliance på www.dell.com/regulatory_compliance.

Emner:

- [Forudsætninger](#)
- [Procedure](#)

Forudsætninger

1. Fjern [bagdækslet](#).
2. Fjern [foden](#).

Procedure

1. Fjern de ni skruer (M3x5), der fastgør den indvendige ramme til midterrammen.

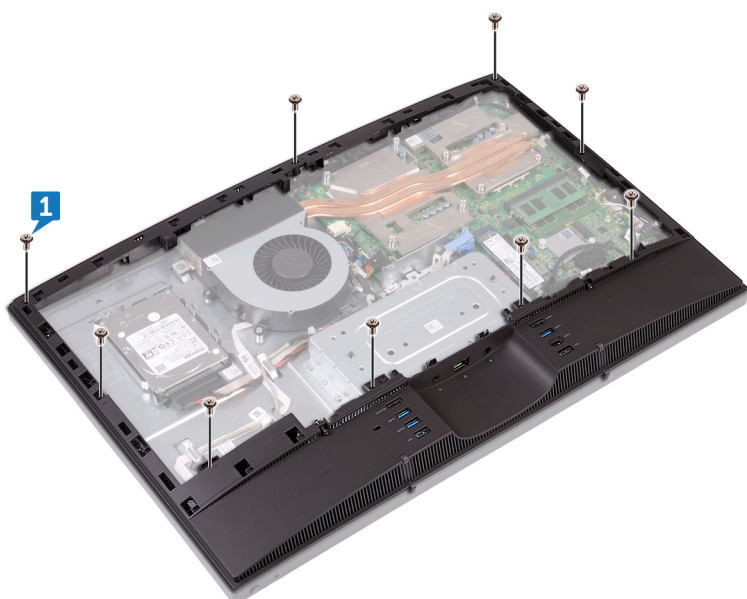

2. Lirk forsigtigt den indvendige ramme i siderne, og fjern den fra midterrammen.

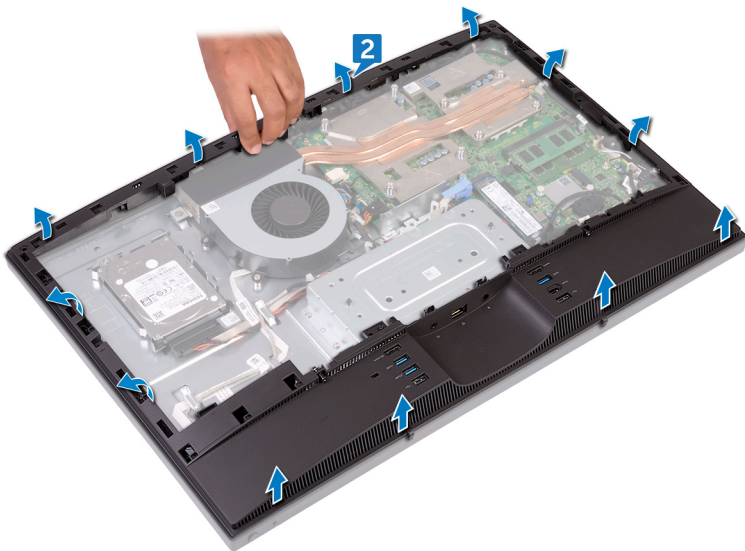

3. Løft den indvendige ramme fra midterrammen.

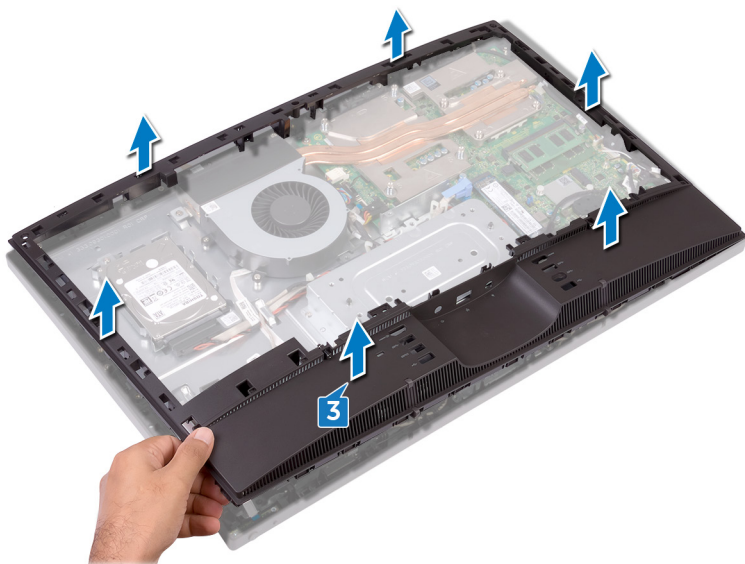

Sådan genmonteres den inderste ramme

BEMÆRK: Før du arbejder med computerens indvendige dele, skal du læse de sikkerhedsinstruktioner, der fulgte med computeren, og følge trinene i [Før du arbejder med computerens indvendige dele](#). Efter du har arbejdet på computerens indvendige dele, følg vejledningen i [Efter du har udført arbejde på computerens indvendige dele](#). For flere oplysninger om bedste praksis for sikkerhed, se hjemmesiden Regulatory Compliance på www.dell.com/regulatory_compliance.

Emner:

- [Procedure](#)
- [Efterfølgende forudsætninger](#)

Procedure

1. Skub den indvendige ramme i en vinkel, mens du tilpasser lydudgangen gennem det rigtige slot på den indvendige ramme og skruehullerne på den indvendige ramme med skruehullerne på midterrammen.
2. Start fra kanten tættest på I/O-beslaget, og tryk den indvendige ramme ned, indtil den klikker på plads.
3. Genmonter de ni skruer (M3x5), der fastgør den indvendige ramme til midterrammen.

Efterfølgende forudsætninger

1. Genmonter [foden](#).
2. Genmonter [bagdækslet](#).

Sådan fjernes kameraet

BEMÆRK: Før du arbejder med computerens indvendige dele, skal du læse de sikkerhedsinstruktioner, der fulgte med computeren, og følge trinene i [Før du arbejder med computerens indvendige dele](#). Efter du har arbejdet på computerens indvendige dele, følg vejledningen i [Efter du har udført arbejde på computerens indvendige dele](#). For flere oplysninger om bedste praksis for sikkerhed, se hjemmesiden Regulatory Compliance på www.dell.com/regulatory_compliance.

Emner:

- [Forudsætninger](#)
- [Procedure](#)

Forudsætninger

1. Fjern [bagdækslet](#).
2. Fjern [foden](#).
3. Fjern den [indvendige ramme](#).

Procedure

1. Fjern de to skruer (M3x5), der fastgør kameramodul til midterrammen.
2. Løft kameramodul op fra midterrammen.
3. Frakobl kamerakablet (WEBCAM) fra kameramodul.

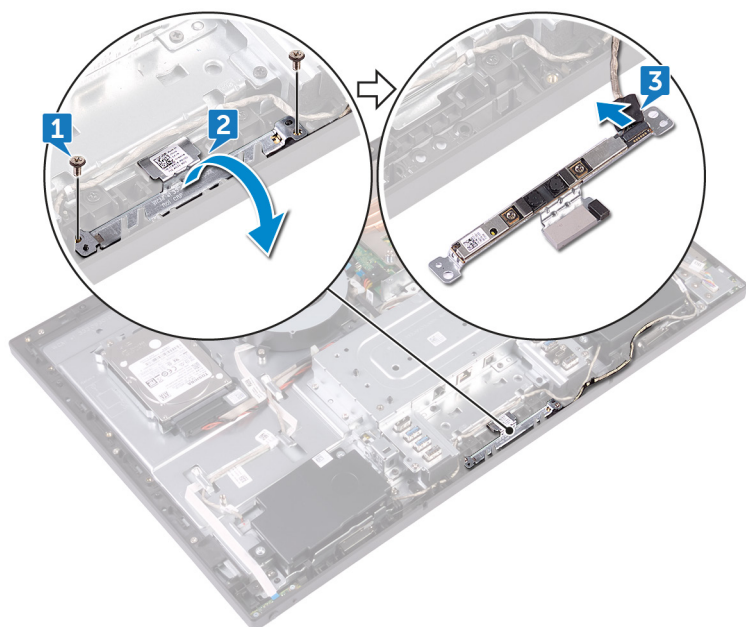

Genplacering af kameraet

BEMÆRK: Før du arbejder med computerens indvendige dele, skal du læse de sikkerhedsinstruktioner, der fulgte med computeren, og følge trinene i [Før du arbejder med computerens indvendige dele](#). Efter du har arbejdet på computerens indvendige dele, følg vejledningen i [Efter du har udført arbejde på computerens indvendige dele](#). For flere oplysninger om bedste praksis for sikkerhed, se hjemmesiden Regulatory Compliance på www.dell.com/regulatory_compliance.

Emner:

- [Procedure](#)
- [Efterfølgende forudsætninger](#)

Procedure

1. Tilslut kamerakablet (WEBCAM) til kameramodulet.
2. Vend kameramodulet, og tilpas skruehullerne på kameramodulet med skruehullerne på midterrammen.
3. Genmonter de to skruer (M3x5), der fastgør kameramodulet til midterrammen.

Efterfølgende forudsætninger

1. Genmonter den [indvendige ramme](#).
2. Genmonter [foden](#).
3. Genmonter [bagdækslet](#).

Sådan fjernes mikrofonerne

BEMÆRK: Før du arbejder med computerens indvendige dele, skal du læse de sikkerhedsinstruktioner, der fulgte med computeren, og følge trinene i [Før du arbejder med computerens indvendige dele](#). Efter du har arbejdet på computerens indvendige dele, følg vejledningen i [Efter du har udført arbejde på computerens indvendige dele](#). For flere oplysninger om bedste praksis for sikkerhed, se hjemmesiden Regulatory Compliance på www.dell.com/regulatory_compliance.

Emner:

- [Forudsætninger](#)
- [Procedure](#)

Forudsætninger

1. Fjern [bagdækslet](#).
2. Fjern [foden](#).
3. Fjern den [indvendige ramme](#).

Procedure

1. Frakobl mikrokablet (DMIC1) fra mikrofonmodulerne (4).
2. Fjern de fire skruer (M2x4), som fastgør mikrofonmodulerne (4) til midterrammen.
3. Brug en plastikpen til forsigtigt at lirke mikrofonmodulerne (4) ud af åbningerne i midterrammen.

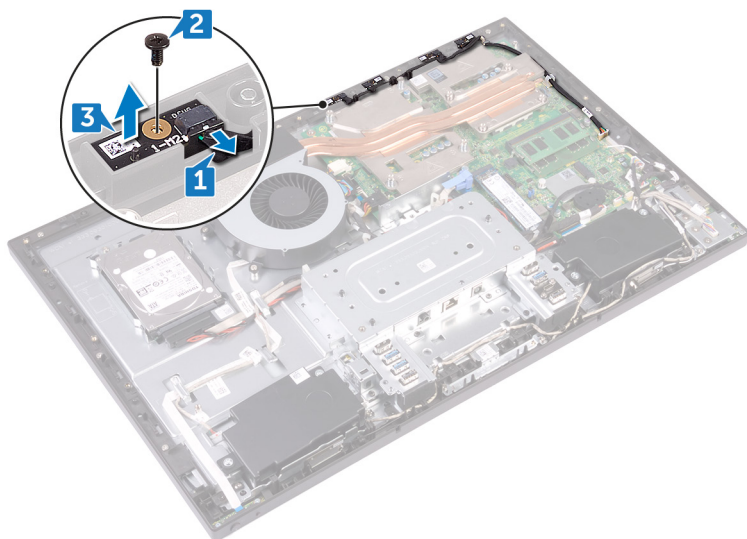

Sådan genmonteres mikrofonerne

BEMÆRK: Før du arbejder med computerens indvendige dele, skal du læse de sikkerhedsinstruktioner, der fulgte med computeren, og følge trinene i [Før du arbejder med computerens indvendige dele](#). Efter du har arbejdet på computerens indvendige dele, følg vejledningen i [Efter du har udført arbejde på computerens indvendige dele](#). For flere oplysninger om bedste praksis for sikkerhed, se hjemmesiden Regulatory Compliance på www.dell.com/regulatory_compliance.

Emner:

- [Procedure](#)
- [Efterfølgende forudsætninger](#)

Procedure

1. Slut mikrofonkablet (DMIC1) til mikrofonmodulerne.
2. Ret mikrofonmodulerne (4) ind med åbningerne i midterrammen.
3. Før mikrofonkablet (DMIC1) gennem kabelkanalerne på midterrammen.
4. Genmonter de fire skruer (M2x4), som fastgør mikrofonmodulet til midterrammen.

Efterfølgende forudsætninger

1. Genmonter den [indvendige ramme](#).
2. Genmonter [foden](#).
3. Genmonter [bagdækslet](#).

Sådan fjernes strømknappkortet

BEMÆRK: Før du arbejder med computerens indvendige dele, skal du læse de sikkerhedsinstruktioner, der fulgte med computeren, og følge trinene i [Før du arbejder med computerens indvendige dele](#). Efter du har arbejdet på computerens indvendige dele, følg vejledningen i [Efter du har udført arbejde på computerens indvendige dele](#). For flere oplysninger om bedste praksis for sikkerhed, se hjemmesiden Regulatory Compliance på www.dell.com/regulatory_compliance.

Emner:

- [Forudsætninger](#)
- [Procedure](#)

Forudsætninger

1. Fjern [bagdækslet](#).
2. Fjern [foden](#).
3. Fjern den [indvendige ramme](#).

Procedure

1. Fjern de to skruer (M2x3.5), der fastgør strømknappkortets afskærmning til midterrammen.
2. Skub og løft strømknappkortet af midterrammen.
3. Åbn låsen, frakobl strømknappkortets ledningskabel (0SDC1) fra dets stik på strømknappkortet. Fjern derefter kablet til strømknappkortets kabel (0SDC1) fra kabelkanalen på midterrammen.

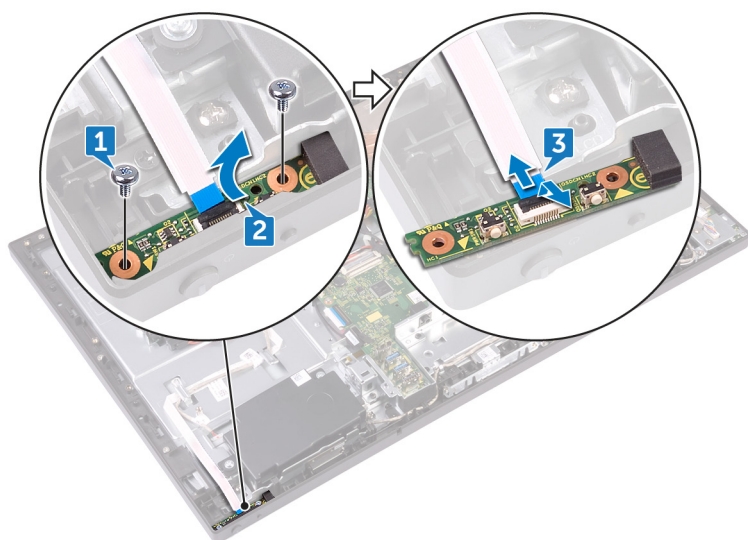

Sådan genmonteres strømknappkortet

BEMÆRK: Før du arbejder med computerens indvendige dele, skal du læse de sikkerhedsinstruktioner, der fulgte med computeren, og følge trinene i [Før du arbejder med computerens indvendige dele](#). Efter du har arbejdet på computerens indvendige dele, følg vejledningen i [Efter du har udført arbejde på computerens indvendige dele](#). For flere oplysninger om bedste praksis for sikkerhed, se hjemmesiden Regulatory Compliance på www.dell.com/regulatory_compliance.

Emner:

- [Procedure](#)
- [Efterfølgende forudsætninger](#)

Procedure

1. Tilslut strømknappkortets kabel (OSDC1) til strømknappkortet, og før kablet gennem kabelkanalen på midterrammen.
2. Ret strømknappkortet ind i åbningen i midterrammen, og placer det på midterrammen.
3. Ret skruehullerne i strømknappkortets skærm ind med skruehullerne i midterrammen.
4. Genmonter de to skruer (M2x3.5), der fastgør strømknappkortets skærm til midterrammen.

Efterfølgende forudsætninger

1. Genmonter den [indvendige ramme](#).
2. Genmonter [foden](#).
3. Genmonter [bagdækslet](#).

Fjernelse af frontfacetten

BEMÆRK: Før du arbejder med computerens indvendige dele, skal du læse de sikkerhedsinstruktioner, der fulgte med computeren, og følge trinene i [Før du arbejder med computerens indvendige dele](#). Efter du har arbejdet på computerens indvendige dele, følg vejledningen i [Efter du har udført arbejde på computerens indvendige dele](#). For flere oplysninger om bedste praksis for sikkerhed, se hjemmesiden Regulatory Compliance på www.dell.com/regulatory_compliance.

Emner:

- [Forudsætninger](#)
- [Procedure](#)

Forudsætninger

1. Fjern [bagdækslet](#).
2. Fjern [foden](#).
3. Fjern den [indvendige ramme](#).
4. Fjern [kameraet](#).

Procedure

1. Fjern de fire skruer (trin-typen M3x5,6), der fastgør frontfacetten til midterrammen.



2. Løft og hold systemet i en vinkel.
3. Løsn de ti smæklåse, der fastgør frontfacetten til skærmmodul.

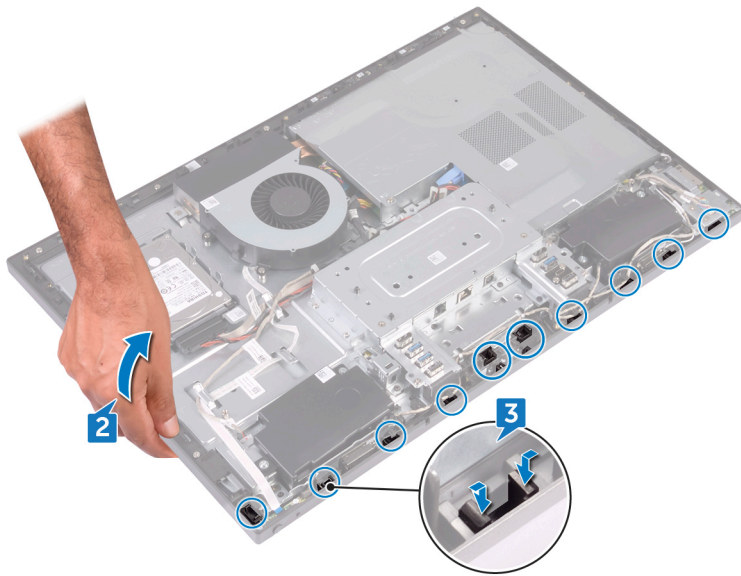

4. Løft forsigtigt frontfacetten op fra skærmmodulet.

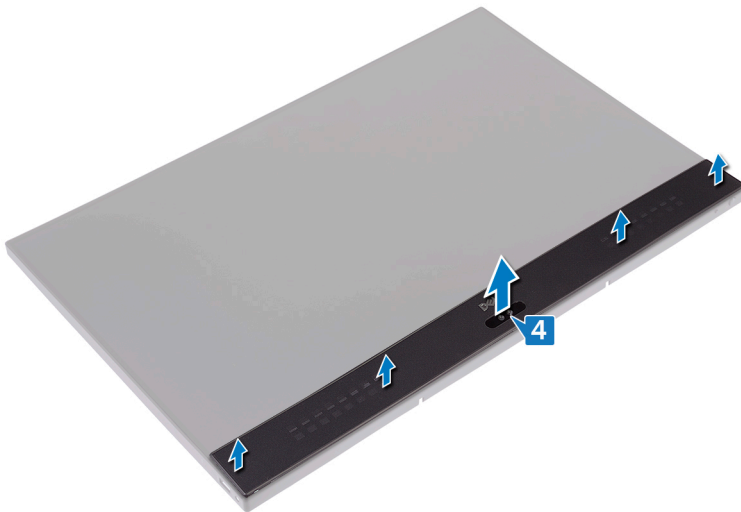

Genmontering af frontfacetten

BEMÆRK: Før du arbejder med computerens indvendige dele, skal du læse de sikkerhedsinstruktioner, der fulgte med computeren, og følge trinene i [Før du arbejder med computerens indvendige dele](#). Efter du har arbejdet på computerens indvendige dele, følg vejledningen i [Efter du har udført arbejde på computerens indvendige dele](#). For flere oplysninger om bedste praksis for sikkerhed, se hjemmesiden Regulatory Compliance på www.dell.com/regulatory_compliance.

Emner:

- [Procedure](#)
- [Efterfølgende forudsætninger](#)

Procedure

1. Tilpas låsene på frontfacetten til slotsene på midterrammen, og fastgør frontfacetten igen.
2. Genmonter de fire skruer (trin-typen M3x5.6), der fastgør frontfacetten til midterrammen.

Efterfølgende forudsætninger

1. Genmonter [kameraet](#).
2. Genmonter den [indvendige ramme](#).
3. Genmonter [foden](#).
4. Genmonter [bagdækslet](#).

Sådan fjernes systemkortets skærm

BEMÆRK: Før du arbejder med computerens indvendige dele, skal du læse de sikkerhedsinstruktioner, der fulgte med computeren, og følge trinene i [Før du arbejder med computerens indvendige dele](#). Efter du har arbejdet på computerens indvendige dele, følg vejledningen i [Efter du har udført arbejde på computerens indvendige dele](#). For flere oplysninger om bedste praksis for sikkerhed, se hjemmesiden Regulatory Compliance på www.dell.com/regulatory_compliance.

Emner:

- [Forudsætninger](#)
- [Procedure](#)

Forudsætninger

Fjern bagdækslet.

Procedure

1. Fjern de fem skruer (M3x5), der fastgør systemkortafskærmningen til midterrammen.
2. Løft systemkortets afskærmning af midterrammen.

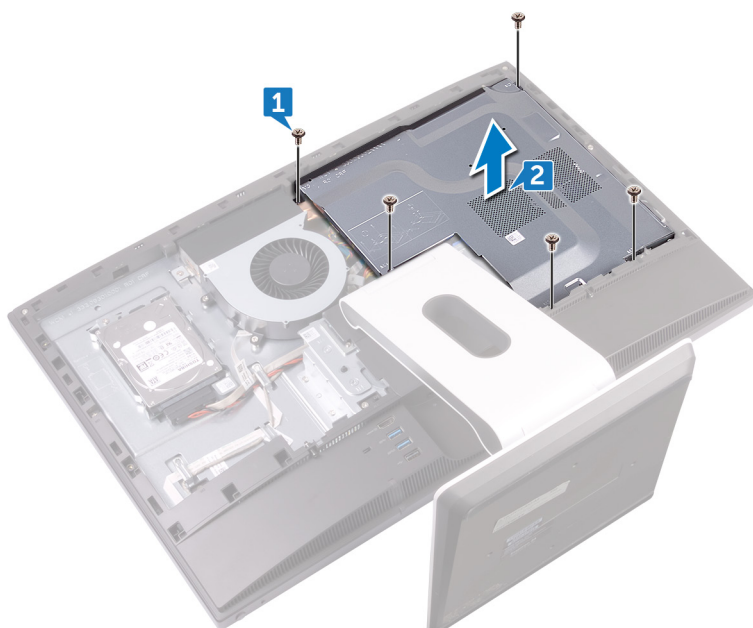

Sådan genmonteres systemkortets skærm

BEMÆRK: Før du arbejder med computerens indvendige dele, skal du læse de sikkerhedsinstruktioner, der fulgte med computeren, og følge trinene i [Før du arbejder med computerens indvendige dele](#). Efter du har arbejdet på computerens indvendige dele, følg vejledningen i [Efter du har udført arbejde på computerens indvendige dele](#). For flere oplysninger om bedste praksis for sikkerhed, se hjemmesiden Regulatory Compliance på www.dell.com/regulatory_compliance.

Emner:

- [Procedure](#)
- [Efterfølgende forudsætninger](#)

Procedure

1. Ret skruehullerne i systemkortets afskærmning ind med skruehullerne i midterrammen.
2. Genmonter de fem skruer (M3x5), der fastgør systemkortafskærmningen til midterrammen.

Efterfølgende forudsætninger

Genmonter [bagdækslet](#).

Fjernelse af chassisblæseren

BEMÆRK: Før du arbejder med computerens indvendige dele, skal du læse de sikkerhedsinstruktioner, der fulgte med computeren, og følge trinene i [Før du arbejder med computerens indvendige dele](#). Efter du har arbejdet på computerens indvendige dele, følg vejledningen i [Efter du har udført arbejde på computerens indvendige dele](#). For flere oplysninger om bedste praksis for sikkerhed, se hjemmesiden Regulatory Compliance på www.dell.com/regulatory_compliance.

Emner:

- [Forudsætninger](#)
- [Procedure](#)

Forudsætninger

1. Fjern [bagdækslet](#).
2. Fjern [systemkortets afskærmning](#).

Procedure

1. Frakobl blæserstrømkablet (FAN_SYS) fra dets stik på systemkortet.
2. Fjern de tre skruer (M3x5), der fastgør chassisblæseren til midterrammen.
3. Løft chassiset af midterrammen.

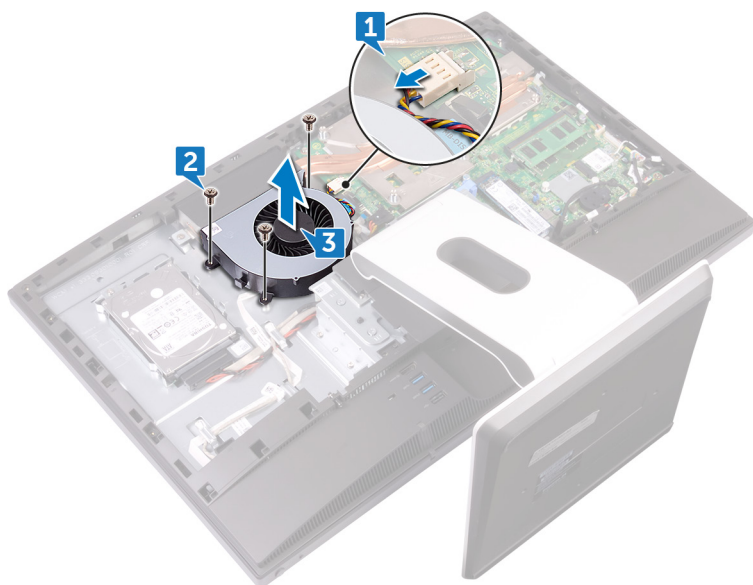

Genmontering af chassisblæseren

BEMÆRK: Før du arbejder med computerens indvendige dele, skal du læse de sikkerhedsinstruktioner, der fulgte med computeren, og følge trinene i [Før du arbejder med computerens indvendige dele](#). Efter du har arbejdet på computerens indvendige dele, følg vejledningen i [Efter du har udført arbejde på computerens indvendige dele](#). For flere oplysninger om bedste praksis for sikkerhed, se hjemmesiden Regulatory Compliance på www.dell.com/regulatory_compliance.

Emner:

- [Procedure](#)
- [Efterfølgende forudsætninger](#)

Procedure

1. Ret skruehullerne i chassisblæseren ind med skruehullerne i midterrammen.
2. Genmonter de tre skruer (M3x5), der fastgør chassisblæseren til midterrammen.
3. Tilslut blæserens strømkabel til systemkortet.

Efterfølgende forudsætninger

1. Genmonter [systemkortets afskærmning](#).
2. Genmonter [bagdækslet](#).

Sådan fjernes højttalerne

BEMÆRK: Før du arbejder med computerens indvendige dele, skal du læse de sikkerhedsinstruktioner, der fulgte med computeren, og følge trinene i [Før du arbejder med computerens indvendige dele](#). Efter du har arbejdet på computerens indvendige dele, følg vejledningen i [Efter du har udført arbejde på computerens indvendige dele](#). For flere oplysninger om bedste praksis for sikkerhed, se hjemmesiden Regulatory Compliance på www.dell.com/regulatory_compliance.

Emner:

- [Forudsætninger](#)
- [Procedure](#)

Forudsætninger

1. Fjern [bagdækslet](#).
2. Fjern [foden](#).
3. Fjern den [indvendige ramme](#).
4. Fjern [systemkortets afskærmning](#).

Procedure

1. Frakobl sidens I/O-kortkabel (MB-SUSBC) fra systemkortet, og fjern det fra kabelkanalerne på midterrammen.
2. Frakobl højttalerkablet (SPEAKER) fra systemkortet, og fjern det fra kabelkanalerne på midterrammen.
3. Fjern de fire skruer (spændeskive-type M3X4), der fastgør højttalerne til midterrammen.
4. Fjern højttalerkablet (SPEAKER) fra kabelkanalen på I/O-beslaget.
5. Løft højttalerne sammen med kabler af midterrammen.

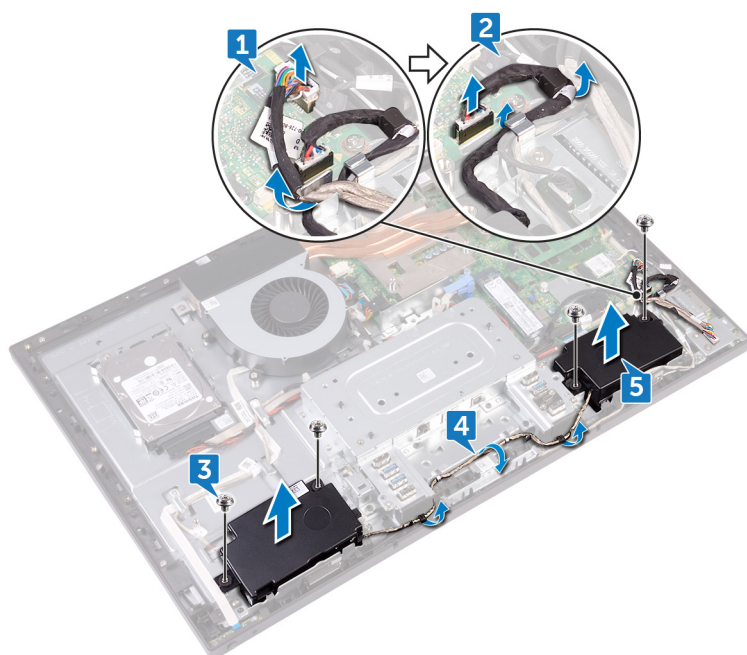

Sådan genmonteres højttalerne

BEMÆRK: Før du arbejder med computerens indvendige dele, skal du læse de sikkerhedsinstruktioner, der fulgte med computeren, og følge trinene i [Før du arbejder med computerens indvendige dele](#). Efter du har arbejdet på computerens indvendige dele, følg vejledningen i [Efter du har udført arbejde på computerens indvendige dele](#). For flere oplysninger om bedste praksis for sikkerhed, se hjemmesiden Regulatory Compliance på www.dell.com/regulatory_compliance.

Emner:

- [Procedure](#)
- [Efterfølgende forudsætninger](#)

Procedure

1. Ret højttalernes skruehuller ind efter midterrammens skruehuller.
2. Før højttalerkablet (SPEAKER) gennem kabelkanalen på I/O-beslaget.
3. Genmonter de fire skruer (spændeskivetyperen M3X4), der fastgør højttalerne til midterrammen.
4. Tilslut højttalerkablet (SPEAKER) fra systemkortet, og før kablet gennem kabelkanalen på midterrammen.
5. Tilslut sidens I/O-kortkabel (MB-SUSBC) fra systemkortet, og før kablet gennem kabelkanalen på midterrammen.

Efterfølgende forudsætninger

1. Genmonter [systemkortets afskærmning](#).
2. Genmonter den [indvendige ramme](#).
3. Genmonter [foden](#).
4. Genmonter [bagdækslet](#).

Fjernelse af sidens I/O-kort

BEMÆRK: Før du arbejder med computerens indvendige dele, skal du læse de sikkerhedsinstruktioner, der fulgte med computeren, og følge trinene i [Før du arbejder med computerens indvendige dele](#). Efter du har arbejdet på computerens indvendige dele, følg vejledningen i [Efter du har udført arbejde på computerens indvendige dele](#). For flere oplysninger om bedste praksis for sikkerhed, se hjemmesiden Regulatory Compliance på www.dell.com/regulatory_compliance.

Emner:

- [Forudsætninger](#)
- [Procedure](#)

Forudsætninger

1. Fjern [bagdækslet](#).
2. Fjern [foden](#).
3. Fjern den [indvendige ramme](#).
4. Fjern [systemkortets afskærmning](#).

Procedure

Før du udfører følgende fjernelsesprocedure, skal du frakoble og fjerne følgende kabler fra de respektive kabelkanaler:

- Antennekabler fra det trådløse kort.
 - Højtalerkabel (SPEAKER) fra systemkortet.
 - Kamerakabel (WEBCAM) fra systemkortet.
1. Frakobl sidens I/O-kortkabel (MB-SUSBC) fra sidens I/O-kort.
 2. Frakobl mediekortlæserens kabel (SDRDC1) fra kortet med mediekortlæseren.
 3. Løsn sidens I/O-kort og mediekortlæserens kabler (MB-SUSBC og SDRDC1) fra kabelkanalerne på midterrammen.
 4. Fjern de to skruer (M3x5), der fastgør side I/O-bøjlen til midterrammen.
 5. Løft sidens I/O-beslag af midterrammen.

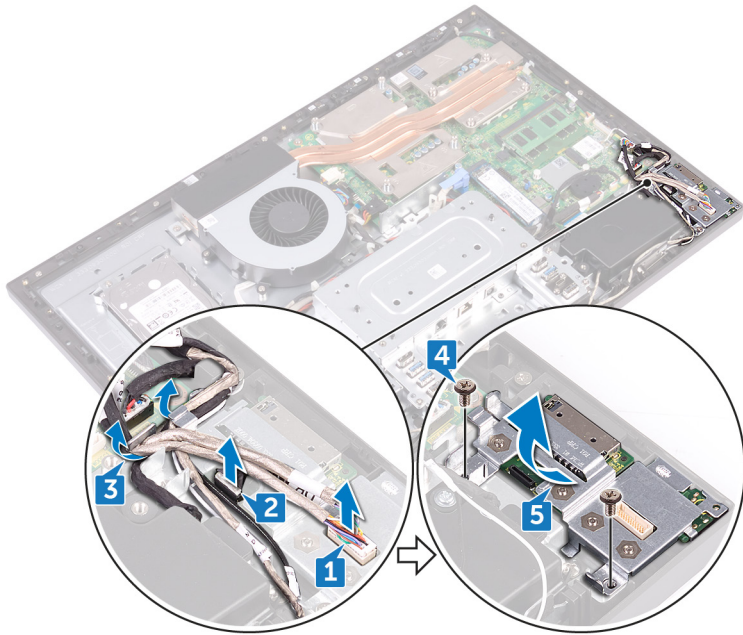

6. Fjern de fire skruer (M3x5), der fastgør side I/O-kortet og mediekortlæserens kort til side I/O-bøjlen.
7. Skub og løft sidens I/O-kort fra sidens I/O-beslag.
8. Løft mediekortlæserens kort væk fra sidens I/O-beslag.

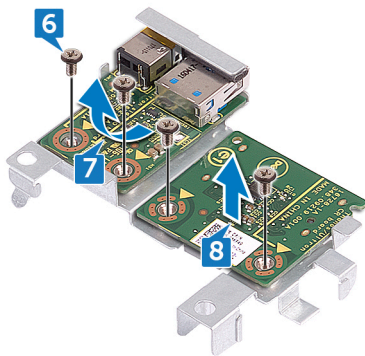

Genmontering af sidens I/O-kort

BEMÆRK: Før du arbejder med computerens indvendige dele, skal du læse de sikkerhedsinstruktioner, der fulgte med computeren, og følge trinene i [Før du arbejder med computerens indvendige dele](#). Efter du har arbejdet på computerens indvendige dele, følg vejledningen i [Efter du har udført arbejde på computerens indvendige dele](#). For flere oplysninger om bedste praksis for sikkerhed, se hjemmesiden Regulatory Compliance på www.dell.com/regulatory_compliance.

Emner:

- [Procedure](#)
- [Efterfølgende forudsætninger](#)

Procedure

Efter udførelse af følgende genmonteringsprocedure, og hvis følgende kabler blev fjernet, skal du tilslutte og føre følgende kabler gennem de respektive kabelkanaler:

- Antennekabler fra det trådløse kort.
 - Højtalerkabel (SPEAKER) til systemkortet.
 - Kamerakabel (WEBCAM) til systemkortet.
1. Udskift mediekortlæserkortet og sidens I/O-kort ved at tilpasse skruehullerne med skruehullerne på sidens I/O-beslag.
 2. Genmonter de fire skruer (M3x5), der fastgør side I/O-kortet og mediekortlæserens kort til side I/O-bøjlen.
 3. Genmonter sidens I/O-beslag ved at tilpasse dem med styrestifterne og skruehullerne til de respektive åbninger og skruehuller på midterrammen.
 4. Genmonter de to skruer (M3x5), der fastgør side I/O-bøjlen til midterrammen.
 5. Før kablerne fra sidens I/O-kort og mediekortlæseren (MB-SUSBC og SDRDC1) gennem kabelkanalerne på midterrammen.
 6. Forbind sidens I/O-kortkabel (MB-SUSBC) til sidens I/O-kort.
 7. Forbind mediekortlæserens kabel (SDRDC1) til mediekortlæserkortet.

Efterfølgende forudsætninger

1. Genmonter [systemkortets afskærmning](#).
2. Genmonter den [indvendige ramme](#).
3. Genmonter [foden](#).
4. Genmonter [bagdækslet](#).

Sådan fjernes møntcellebatteriet

BEMÆRK: Før du arbejder med computerens indvendige dele, skal du læse de sikkerhedsinstruktioner, der fulgte med computeren, og følge trinene i [Før du arbejder med computerens indvendige dele](#). Efter du har arbejdet på computerens indvendige dele, følg vejledningen i [Efter du har udført arbejde på computerens indvendige dele](#). For flere oplysninger om bedste praksis for sikkerhed, se hjemmesiden Regulatory Compliance på www.dell.com/regulatory_compliance.

FORSIGTIG: Når møntcellebatteriet fjernes, nulstilles BIOS-installationsprogrammerne til standardindstillingerne. Det anbefales, at du noterer dig BIOS-installationsprogrammernes indstillinger, før du fjerner møntcellebatteriet.

Emner:

- [Forudsætninger](#)
- [Procedure](#)

Forudsætninger

1. Fjern [bagdækslet](#).
2. Fjern [systemkortets afskærmning](#).

Procedure

1. Træk møntcellebatteriets gummidæksel fra systemkortet.
2. Brug en plastikpind til at trykke på metalklemmen. Lirk derefter forsigtigt i batteriet, og løft møntcellebatteriet fra møntcelleholderen på systemkortet.

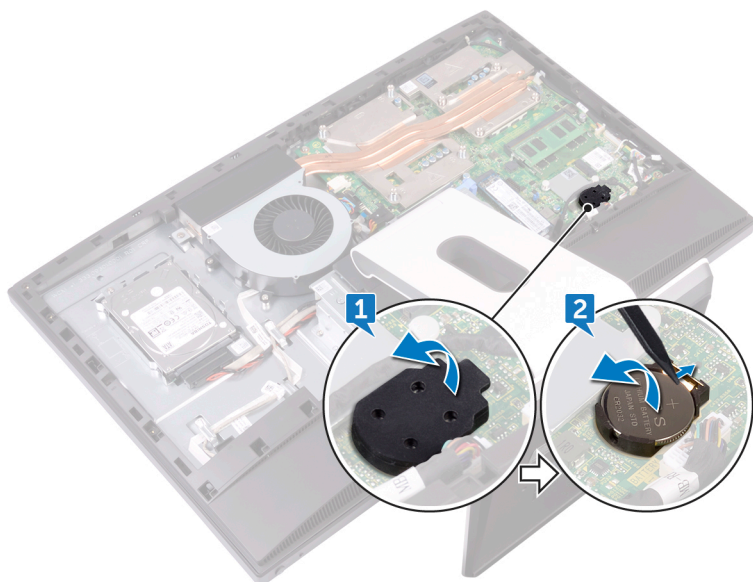

Genmontering af møntcellebatteriet

BEMÆRK: Før du arbejder med computerens indvendige dele, skal du læse de sikkerhedsinstruktioner, der fulgte med computeren, og følge trinene i [Før du arbejder med computerens indvendige dele](#). Efter du har arbejdet på computerens indvendige dele, følg vejledningen i [Efter du har udført arbejde på computerens indvendige dele](#). For flere oplysninger om bedste praksis for sikkerhed, se hjemmesiden Regulatory Compliance på www.dell.com/regulatory_compliance.

Emner:

- [Procedure](#)
- [Efterfølgende forudsætninger](#)

Procedure

1. Indsæt møntcellebatteriet i dets sokkel på systemkortet med den positive side (+) opad, og tryk batteriet på plads.
2. Påsæt gummidækslet på den positive side (+) af møntcellebatteriet.

Efterfølgende forudsætninger

1. Genmonter [systemkortets afskærmning](#).
2. Genmonter [bagdækslet](#).

Fjernelse af hukommelsesmodulerne

BEMÆRK: Før du arbejder med computerens indvendige dele, skal du læse de sikkerhedsinstruktioner, der fulgte med computeren, og følge trinene i [Før du arbejder med computerens indvendige dele](#). Efter du har arbejdet på computerens indvendige dele, følg vejledningen i [Efter du har udført arbejde på computerens indvendige dele](#). For flere oplysninger om bedste praksis for sikkerhed, se hjemmesiden Regulatory Compliance på www.dell.com/regulatory_compliance.

Emner:

- [Forudsætninger](#)
- [Procedure](#)

Forudsætninger

1. Fjern [bagdækslet](#).
2. Fjern [systemkortets afskærmning](#).

Procedure

1. Find hukommelsesmodulerne på systemkortet.

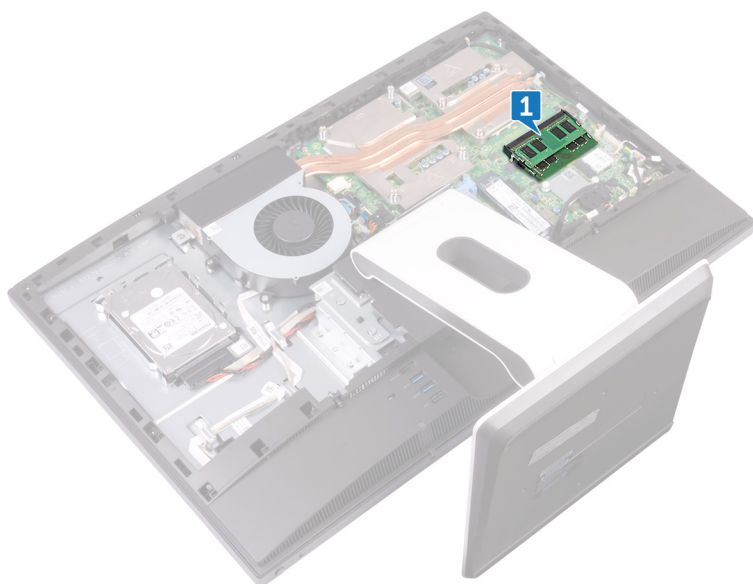

2. Brug fingerspidserne til forsigtigt at sprede fastgørelsesklemmerne fra hinanden, ved hver side af hukommelsesmodulslottet, indtil modulet springer op.
3. Træk og fjern hukommelsesmodulet fra dets slot.

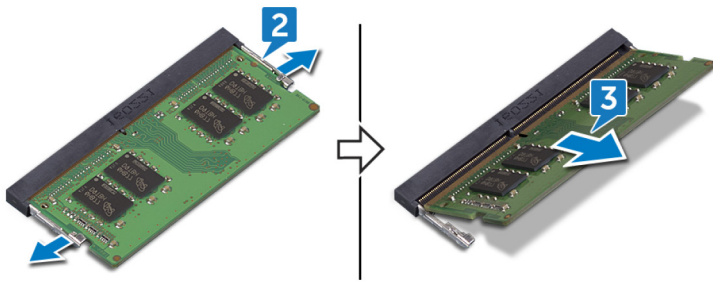

Genmontering af hukommelsesmodulerne

BEMÆRK: Før du arbejder med computerens indvendige dele, skal du læse de sikkerhedsinstruktioner, der fulgte med computeren, og følge trinene i [Før du arbejder med computerens indvendige dele](#). Efter du har arbejdet på computerens indvendige dele, følg vejledningen i [Efter du har udført arbejde på computerens indvendige dele](#). For flere oplysninger om bedste praksis for sikkerhed, se hjemmesiden Regulatory Compliance på www.dell.com/regulatory_compliance.

Emner:

- [Procedure](#)
- [Efterfølgende forudsætninger](#)

Procedure

1. Juster hukommelsesmodulets indhak med tappen på hukommelsesmodulslottet.
2. Skub hukommelsesmodulet fast ind i slottet i en vinkel.
3. Tryk hukommelsesmodulet ned, indtil det klikker på plads.

BEMÆRK: Hvis du ikke hører et klik, skal du fjerne hukommelsesmodulet og sætte det i igen.

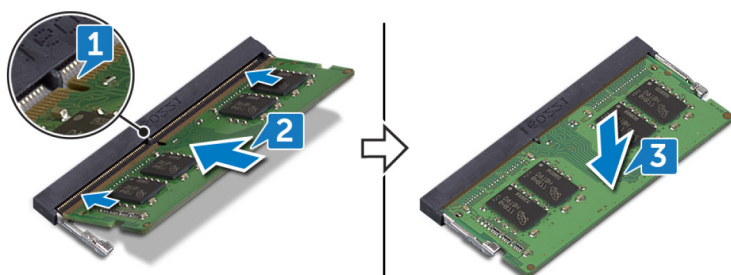

Efterfølgende forudsætninger

1. Genmonter [systemkortets afskærmning](#).
2. Genmonter [bagdækslet](#).

Fjernelse af solid-state-drevet

BEMÆRK: Før du arbejder med computerens indvendige dele, skal du læse de sikkerhedsinstruktioner, der fulgte med computeren, og følge trinene i [Før du arbejder med computerens indvendige dele](#). Efter du har arbejdet på computerens indvendige dele, følg vejledningen i [Efter du har udført arbejde på computerens indvendige dele](#). For flere oplysninger om bedste praksis for sikkerhed, se hjemmesiden Regulatory Compliance på www.dell.com/regulatory_compliance.

FORSIGTIG: Solid-state-drev er skrøbelige. Udvis forsigtighed, når du arbejder med et solid-state-drev.

FORSIGTIG: For at undgå datatab, fjern ikke solid-state drevet mens computeren er i slumretilstand eller er tændt.

Emner:

- [Forudsætninger](#)
- [Procedure](#)

Forudsætninger

1. Fjern [bagdækslet](#).
2. Fjern [systemkortets afskærmning](#).

Procedure

1. Find solid-state-drevet på systemkortet.

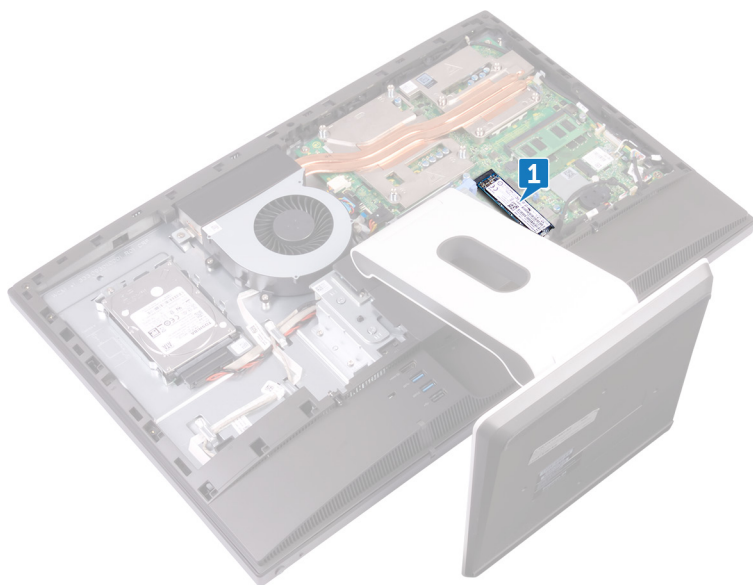

2. Fjern skruen (M2x3.5), som fastgør solid-state-drevet til systemkortet.
3. Træk og fjern solid-state-drevet fra dets slot.

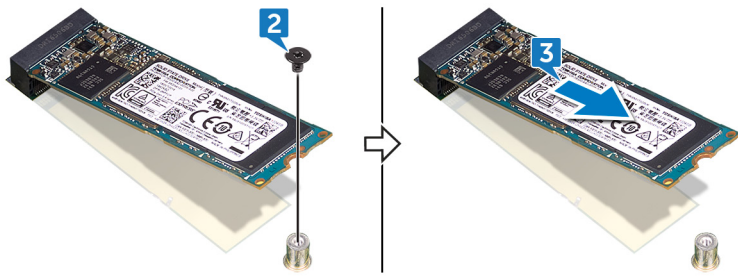

Genmontering af solid-state-drevet

BEMÆRK: Før du arbejder med computerens indvendige dele, skal du læse de sikkerhedsinstruktioner, der fulgte med computeren, og følge trinene i [Før du arbejder med computerens indvendige dele](#). Efter du har arbejdet på computerens indvendige dele, følg vejledningen i [Efter du har udført arbejde på computerens indvendige dele](#). For flere oplysninger om bedste praksis for sikkerhed, se hjemmesiden Regulatory Compliance på www.dell.com/regulatory_compliance.

FORSIGTIG: Solid-state-drev er skrøbelige. Udvis forsigtighed, når du arbejder med et solid-state-drev.

Emner:

- [Procedure](#)
- [Efterfølgende forudsætninger](#)

Procedure

1. Ret indhakked på solid-state-drevet ind efter tappen på dets slot.
2. Skub solid-state-drevet ind i dets slot.
3. Genmonter skruen (M2x3,5), som fastgør solid-state-drevet til systemkortet.

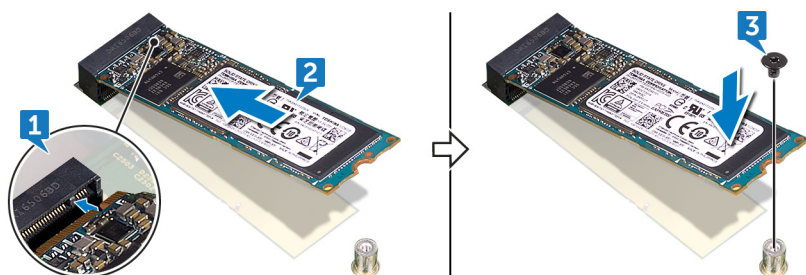

Efterfølgende forudsætninger

1. Genmonter [systemkortets afskærmning](#).
2. Genmonter [bagdækslet](#).

Fjernelse af trådløs-kortet

BEMÆRK: Før du arbejder med computerens indvendige dele, skal du læse de sikkerhedsinstruktioner, der fulgte med computeren, og følge trinene i [Før du arbejder med computerens indvendige dele](#). Efter du har arbejdet på computerens indvendige dele, følg vejledningen i [Efter du har udført arbejde på computerens indvendige dele](#). For flere oplysninger om bedste praksis for sikkerhed, se hjemmesiden Regulatory Compliance på www.dell.com/regulatory_compliance.

Emner:

- [Forudsætninger](#)
- [Procedure](#)

Forudsætninger

1. Fjern [bagdækslet](#).
2. Fjern [systemkortets afskærmning](#).

Procedure

1. Find det trådløse kort på systemkortet.

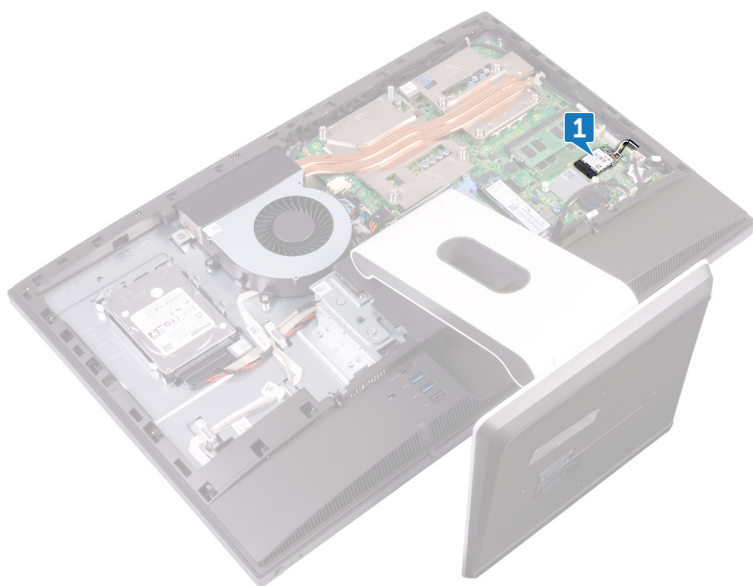

2. Fjern skruen (M2x3,5), der fastgør det trådløse kort til systemkortet.
3. Løft det trådløse korts afskærmning af systemkortet.
4. Frakobl antennekablerne fra det trådløse kort.
5. Træk og fjern det trådløse kort fra dets slot.

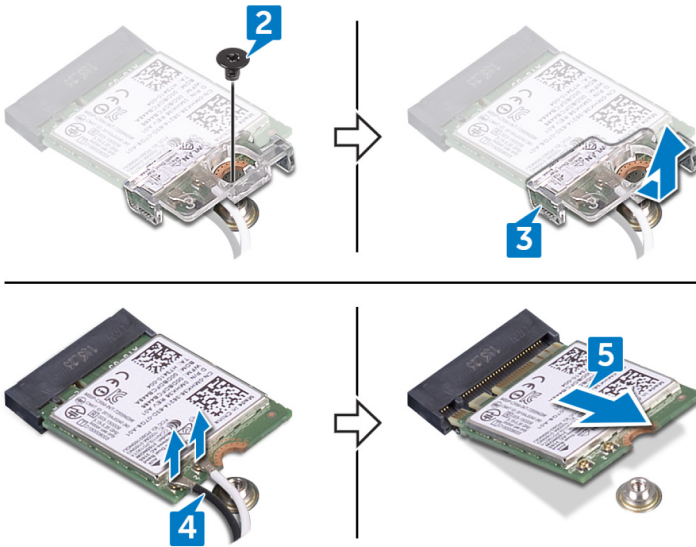

Genmontering af trådløs-kortet

BEMÆRK: Før du arbejder med computerens indvendige dele, skal du læse de sikkerhedsinstruktioner, der fulgte med computeren, og følge trinene i [Før du arbejder med computerens indvendige dele](#). Efter du har arbejdet på computerens indvendige dele, følg vejledningen i [Efter du har udført arbejde på computerens indvendige dele](#). For flere oplysninger om bedste praksis for sikkerhed, se hjemmesiden Regulatory Compliance på www.dell.com/regulatory_compliance.

Emner:

- Procedure
- Efterfølgende forudsætninger

Procedure

FORSIGTIG: Anbring ikke kabler under det trådløse kort, da det kan blive beskadiget.

1. Ret indhakkert i det trådløse kort ind med tappen på slottet til det trådløse kort, og skub kortet ind i dets slot.
2. Tilslut antennekablerne til det trådløse kort.
Følgende skema viser antennekablets farveskema for det trådløse kort, der understøttes af din computer.

Tabel 2. : Farveskema for det trådløse kort

Stik på det trådløse kort	Antennekablefarve
Hovedstik (hvid trekant)	Hvid
Hjælpstik (sort trekant)	Sort

3. Tryk den anden ende af det trådløse kort ned, og ret skruet i afskærmningen til det trådløse kort og selve kortet ind med skruet i systemkortet.
4. Genmonter skruen (M2x3,5) der fastgør det trådløse korts beslag og det trådløse kort til systemkortet.

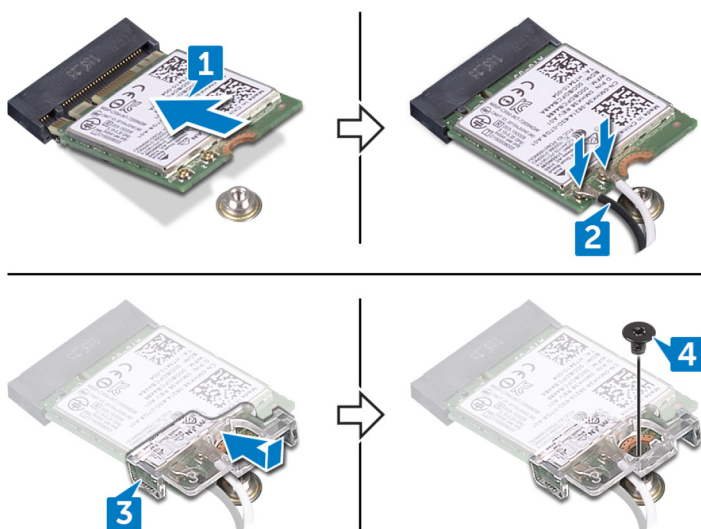

Efterfølgende forudsætninger

1. Genmonter [systemkortets afskærmning](#).
2. Genmonter [bagdækslet](#).

Sådan fjernes processorens kølelegeme

BEMÆRK: Før du arbejder med computerens indvendige dele, skal du læse de sikkerhedsinstruktioner, der fulgte med computeren, og følge trinene i [Før du arbejder med computerens indvendige dele](#). Efter du har arbejdet på computerens indvendige dele, følg vejledningen i [Efter du har udført arbejde på computerens indvendige dele](#). For flere oplysninger om bedste praksis for sikkerhed, se hjemmesiden Regulatory Compliance på www.dell.com/regulatory_compliance.

FORSIGTIG: For maksimal køling af processoren, må du ikke berøre varmeoverførselsområderne på varme-sinket. Olie fra din hud kan reducere varmeoverførselsevnen fra de termiske puder.

Emner:

- [Forudsætninger](#)
- [Fremgangsmåde for computere med diskret grafikkort](#)

Forudsætninger

1. Fjern [bagdækslet](#).
2. Fjern [systemkortets afskærmning](#).

Fremgangsmåde for computere med diskret grafikkort

BEMÆRK: Udseendet af processorens kølelegeme og antallet af skruer kan variere, afhængig af den konfiguration du har bestilt.

1. Løsn monteringsskrueene, der fastgør kølelegemet til bundkortet i rækkefølge (angivet på kølelegemet).
2. Løft processorens kølelegeme op fra systemkortet.

BEMÆRK: Computere, der understøtter AMD Radeon RX560-grafikkonfiguration, leveres med 9 fastmonterede skruer.

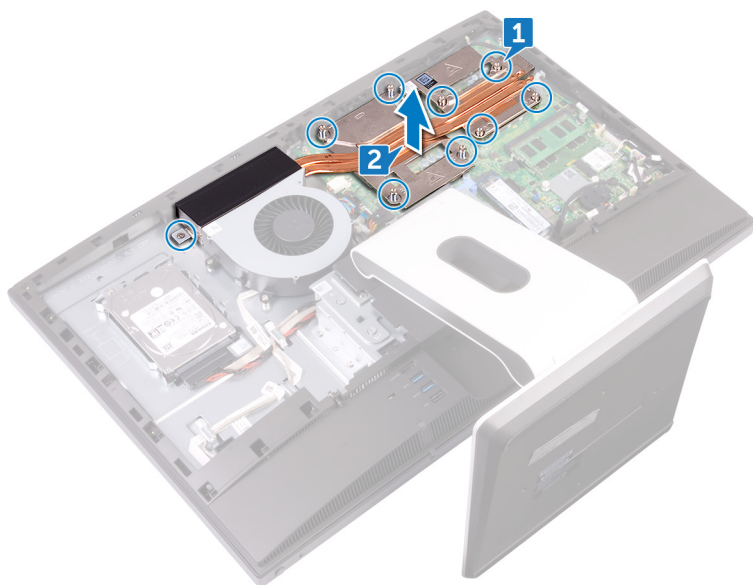

BEMÆRK: Computere, der kun leveres med integrerede grafikprocessorer, leveres med 5 fastmonterede skruer.

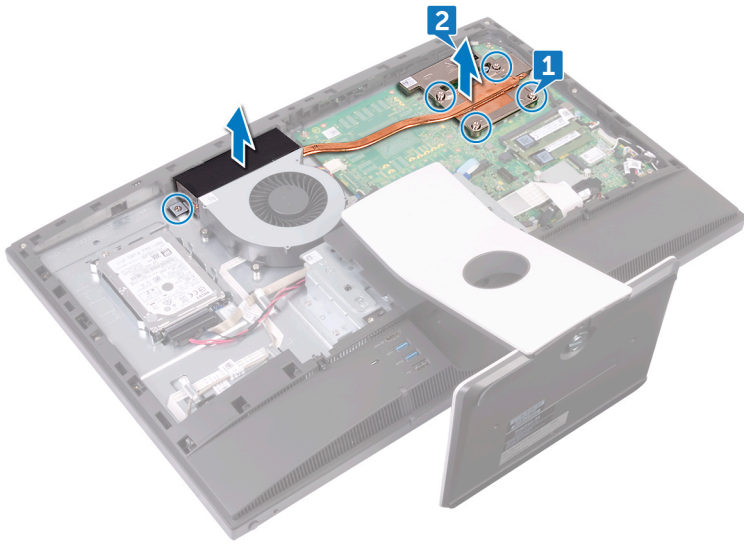

Genmontering af processorens kølelegeme

BEMÆRK: Før du arbejder med computerens indvendige dele, skal du læse de sikkerhedsinstruktioner, der fulgte med computeren, og følge trinene i [Før du arbejder med computerens indvendige dele](#). Efter du har arbejdet på computerens indvendige dele, følg vejledningen i [Efter du har udført arbejde på computerens indvendige dele](#). For flere oplysninger om bedste praksis for sikkerhed, se hjemmesiden Regulatory Compliance på www.dell.com/regulatory_compliance.

FORSIGTIG: For maksimal køling af processoren, må du ikke berøre varmeoverførselsområderne på varme-sinket. Olie fra din hud kan reducere varmeoverførselsevnen fra de termiske puder.

Emner:

- [Procedure](#)
- [Efterfølgende forudsætninger](#)

Procedure

1. Ret de fastmonterede skruer på processorens kølelegeme ind med skruehullerne i systemkortet.
2. Stram de fastmonterede skruer, som fastgør processorens kølelegeme til systemkortet, i baglæns rækkefølge (angivet på processorens kølelegeme).

Efterfølgende forudsætninger

1. Genmonter [systemkortets afskærmning](#).
2. Genmonter [bagdækslet](#).

Sådan fjernes processoren

BEMÆRK: Før du arbejder med computerens indvendige dele, skal du læse de sikkerhedsinstruktioner, der fulgte med computeren, og følge trinene i [Før du arbejder med computerens indvendige dele](#). Efter du har arbejdet på computerens indvendige dele, følg vejledningen i [Efter du har udført arbejde på computerens indvendige dele](#). For flere oplysninger om bedste praksis for sikkerhed, se hjemmesiden Regulatory Compliance på www.dell.com/regulatory_compliance.

Emner:

- [Forudsætninger](#)
- [Procedure](#)

Forudsætninger

1. Fjern [bagdækslet](#).
2. Fjern [systemkortets afskærmning](#).
3. Fjern [processorkølelegemet](#).

Procedure

1. Find processoren på systemkortet.

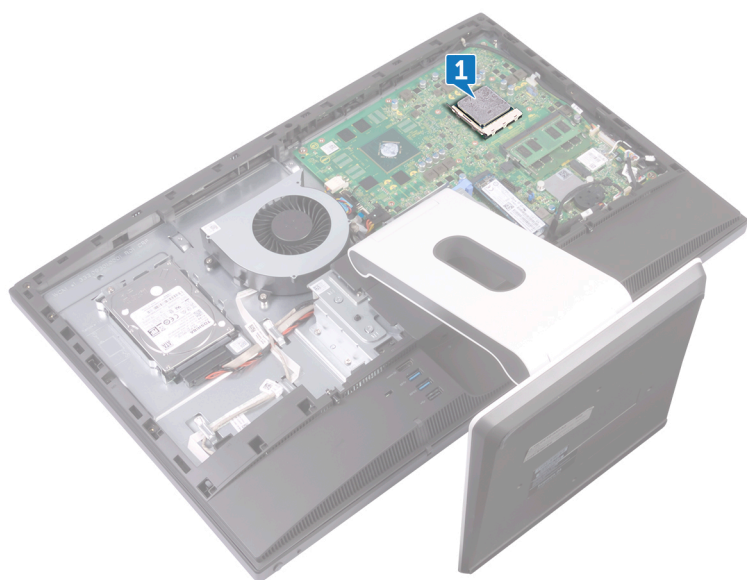

2. Tryk udløsergrebet ned, og træk det ud for at løsne det fra fastgørelsestappen.
3. Træk udløsergrebet helt op for at låse op for processoren.
4. Løft forsigtigt processoren, og tag den ud af soklen.

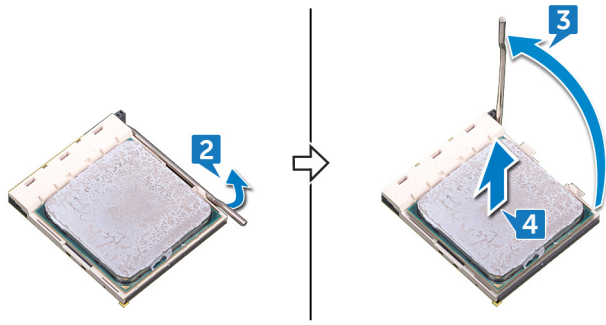

Genmontering af processoren

BEMÆRK: Før du arbejder med computerens indvendige dele, skal du læse de sikkerhedsinstruktioner, der fulgte med computeren, og følge trinene i [Før du arbejder med computerens indvendige dele](#). Efter du har arbejdet på computerens indvendige dele, følg vejledningen i [Efter du har udført arbejde på computerens indvendige dele](#). For flere oplysninger om bedste praksis for sikkerhed, se hjemmesiden Regulatory Compliance på www.dell.com/regulatory_compliance.

FORSIGTIG: Hvis enten processoren eller kølelegemet udskiftes, skal du bruge den termiske fedt, der følger med sættet, for at sikre, at der opnås varmeledning.

BEMÆRK: En ny processor leveres med et termiske underlag i pakken. I nogle tilfælde kan processoren være leveret med det termiske underlag monteret på den.

Emner:

- [Procedure](#)
- [Efterfølgende forudsætninger](#)

Procedure

1. Sørg for, at processorsoklens frigørelsesgreb er trukket helt ud i åben position.

FORSIGTIG: Pin 1-hjørnet på processoren har en trekant, der passer med trekanten på pin 1-hjørnet i processorsoklen. Når processoren er sat korrekt på plads, er alle fire hjørner placeret i samme højde. Hvis et eller flere af processorens hjørner er placeret højere end de andre, er processoren ikke placeret korrekt.

2. Ret hakkene i processoren ind med taperne på processorsoklen, og anbring processoren i soklen.

FORSIGTIG: Sørg for, at processordækslets hak er placeret under justeringsanordningen.

3. Luk processordækslet, når processoren er anbragt korrekt i soklen.

4. Drej udløsergrebet ned, og anbring det under tappen på processordækslet.

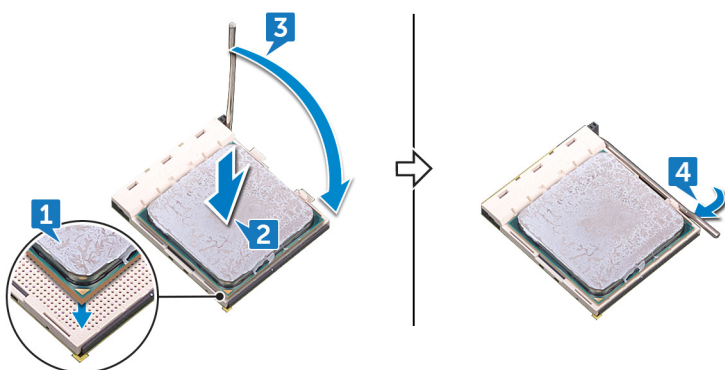

Efterfølgende forudsætninger

1. Genmonter [processorens kølelegeme](#).
2. Genmonter [systemkortets afskærmning](#).
3. Genmonter [bagdækslet](#).

Fjernelse af I/O-beslaget

BEMÆRK: Før du arbejder med computerens indvendige dele, skal du læse de sikkerhedsinstruktioner, der fulgte med computeren, og følge trinene i [Før du arbejder med computerens indvendige dele](#). Efter du har arbejdet på computerens indvendige dele, følg vejledningen i [Efter du har udført arbejde på computerens indvendige dele](#). For flere oplysninger om bedste praksis for sikkerhed, se hjemmesiden Regulatory Compliance på www.dell.com/regulatory_compliance.

Emner:

- [Forudsætninger](#)
- [Procedure](#)

Forudsætninger

1. Fjern [bagdækslet](#).
2. Fjern [foden](#).
3. Fjern den [indvendige ramme](#).

Procedure

1. Fjern de ni skrue (M3x5), der fastgør I/O-bøjlen til midterrammen.
2. Løft I/O-beslaget af midterrammen.

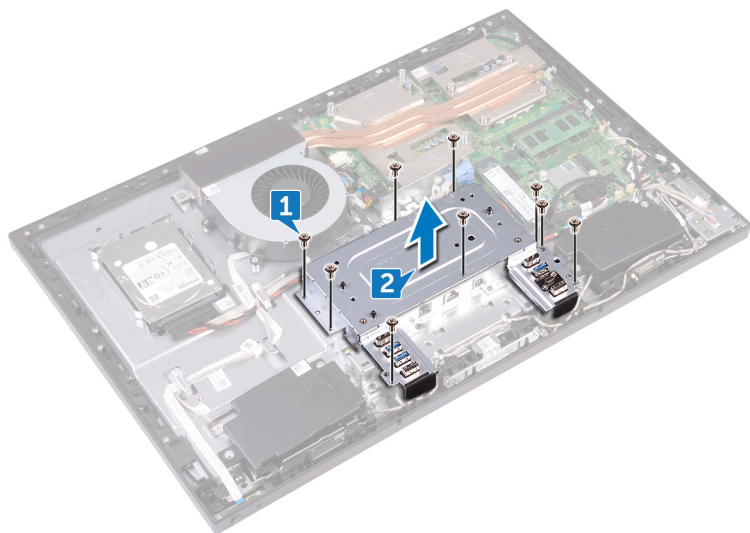

Genmontering af I/O-beslaget

BEMÆRK: Før du arbejder med computerens indvendige dele, skal du læse de sikkerhedsinstruktioner, der fulgte med computeren, og følge trinene i [Før du arbejder med computerens indvendige dele](#). Efter du har arbejdet på computerens indvendige dele, følg vejledningen i [Efter du har udført arbejde på computerens indvendige dele](#). For flere oplysninger om bedste praksis for sikkerhed, se hjemmesiden Regulatory Compliance på www.dell.com/regulatory_compliance.

Emner:

- [Procedure](#)
- [Efterfølgende forudsætninger](#)

Procedure

1. Ret skruehullerne på I/O-beslaget ind med skruehullerne i midterrammen.
2. Genmonter de ni skruer (M3x5), der fastgør I/O-beslaget til midterrammen.

Efterfølgende forudsætninger

1. Genmonter den [indvendige ramme](#).
2. Genmonter [foden](#).
3. Genmonter [bagdækslet](#).

Sådan fjernes I/O-kortet

BEMÆRK: Før du arbejder med computerens indvendige dele, skal du læse de sikkerhedsinstruktioner, der fulgte med computeren, og følge trinene i [Før du arbejder med computerens indvendige dele](#). Efter du har arbejdet på computerens indvendige dele, følg vejledningen i [Efter du har udført arbejde på computerens indvendige dele](#). For flere oplysninger om bedste praksis for sikkerhed, se hjemmesiden Regulatory Compliance på www.dell.com/regulatory_compliance.

Emner:

- [Forudsætninger](#)
- [Procedure](#)

Forudsætninger

1. Fjern [bagdækslet](#).
2. Fjern [foden](#).
3. Fjern den [indvendige ramme](#).
4. Fjern [I/O-kortets beslag](#).

Procedure

1. Åbn smæklåsen, og fjern skærmpanelets kabel (EDPCN1) fra I/O-kortet.
2. Fjern bagsidens I/O-korts strømkabel (RPWRC1) fra I/O-kortet.
3. Fjern skærmkablet (SB-DISPC) fra I/O-kortet vha. trækfligene.
4. Brug trækfligene til at frakoble USB Type-C-kablet (SB-TYPEC1) fra I/O-kortet.
5. Tryk smæklåsen på strømkablets stik ned og træk stikket ud for at afbryde strømkablet (SB-DCPWR) fra I/O-kortet.
6. Frakobl I/O-kablet (RUSBC1) fra I/O-kortet vha. trækfligene.
7. Åbn smæklåsen, og frakobl bagsidens I/O-kortkabel (LAUOC1) fra I/O-kortet.
8. Frakobl skærmkonverterens kabel (CONVERTER) fra I/O-kortet.
9. Fjern kablerne fra kabelkanalen på I/O-kortet.



10. Fjern de fire skruer (M3x5), der fastgør I/O-kortet til midterrammen.
11. Løft I/O-kortet af midterrammen.

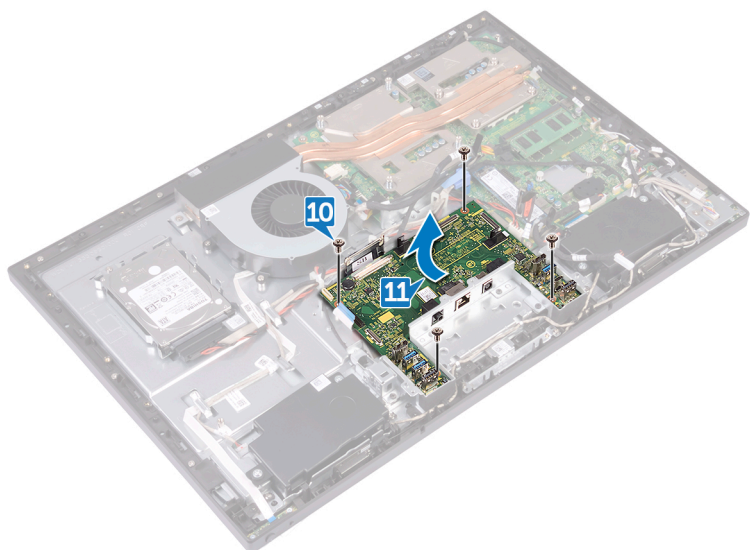

Sådan genmonteres I/O-kortet

BEMÆRK: Før du arbejder med computerens indvendige dele, skal du læse de sikkerhedsinstruktioner, der fulgte med computeren, og følge trinene i [Før du arbejder med computerens indvendige dele](#). Efter du har arbejdet på computerens indvendige dele, følg vejledningen i [Efter du har udført arbejde på computerens indvendige dele](#). For flere oplysninger om bedste praksis for sikkerhed, se hjemmesiden Regulatory Compliance på www.dell.com/regulatory_compliance.

Emner:

- [Procedure](#)
- [Efterfølgende forudsætninger](#)

Procedure

1. Juster skruehullerne i I/O-kortet med skruehullerne i midterrammen.
2. Genmonter de fire skruer (M3x5), der fastgør I/O-kortet til midterrammen.
3. Før følgende kabler gennem de respektive kabelkanaler, og tilslut dem til stikkene på I/O-kortet:
 - Skærmkonverterkabel (CONVERTER)
 - Bagside, I/O-kortkabel (LAUOC1)
 - Bagside, I/O-kabel (RUSBC1)
 - Strømkabel (SB-DCPWR)
 - USB Type-C-kabel (SB-TYPEC1)
 - Skærmkabel (SB-DISPC)
 - Bagside, strømkabel til I/O-kort (RPWRC1)
 - Skærmpanelkabel (EDPCN1)

Efterfølgende forudsætninger

1. Genmonter [I/O-beslaget](#).
2. Genmonter den [indvendige ramme](#).
3. Genmonter [foden](#).
4. Genmonter [bagdækslet](#).

Fjernelse af systemkortet

- BEMÆRK:** Før du arbejder med computerens indvendige dele, skal du læse de sikkerhedsinstruktioner, der fulgte med computeren, og følge trinene i [Før du arbejder med computerens indvendige dele](#). Efter du har arbejdet på computerens indvendige dele, følg vejledningen i [Efter du har udført arbejde på computerens indvendige dele](#). For flere oplysninger om bedste praksis for sikkerhed, se hjemmesiden Regulatory Compliance på www.dell.com/regulatory_compliance.
- BEMÆRK:** Computerens servicekode er gemt i bundkortet. Du skal indtaste servicekoden i BIOS-installationsprogrammet, efter at du genmonterer systemkortet.
- BEMÆRK:** Udskiftes systemkortet fjernes alle ændringer du har lavet i BIOS ved brug af BIOS-installationsprogrammet. Du skal foretage alle de relevante ændringer igen, efter du har udskiftet systemkortet.
- BEMÆRK:** Bemærk stikkens placering, inden du frakobler kablerne fra systemkortet, så du kan tilslutte dem korrekt igen, når du har genmonteret systemkortet.

Emner:

- [Forudsætninger](#)
- [Procedure](#)

Forudsætninger

1. Fjern [bagdækslet](#).
2. Fjern [systemkortets afskærmning](#).
3. Fjern [hukommelsesmodulerne](#).
4. Fjern [solid-state-drevet](#).
5. Fjern [det trådløse kort](#).
6. Fjern [processorkølelegemet](#).
7. Fjern [processoren](#).

Procedure

- BEMÆRK:** Du skal frigøre kablerne fra kabelkanalerne for at forhindre eventuelle skader på kablerne.
 - BEMÆRK:** Bemærk hvert kables føring, når du fjerner dem, samt rækkefølgen du fjerner dem i, så du kan føre dem korrekt, når du sætter systemkortet tilbage.
1. Frakobl mikrofonkablet (DMIC1) fra systemkortet.
 2. Frakobl kamerakablet (WEBCAM) fra systemkortet.
 3. Frakobl sidens I/O-kortkabel (MB-SUSBC) fra systemkortet.
 4. Frakobl mediekortlæserens kabel (SDRDC1) fra systemkortet.
 5. Frakobl højttalerkablet (SPEAKER) fra systemkortet.
 6. Frakobl berøringsskærmkablet (TOUCH1) fra systemkortet. Dette trin er kun gældende for systemer med berøringsskærm.
 7. Frakobl bagsidens I/O-kortkabel (RPWRC1) fra systemkortet.
 8. Åbn smæklåsen, og frakobl bagsidens I/O-kortkabel (LAUOC1) fra systemkortet.
 9. Brug trækfligen til at frakoble USB Type-C-kortets kabel (MB-TYPEC1) fra systemkortet.
 10. Frakobl bagsidens I/O-kabel (RUSBC1) fra systemkortet vha. trækfligene.
 11. Frakobl harddiskens strømkabel (SATA_PWR1) fra systemkortet.

12. Brug trækfligen til at frakoble harddiskens datakabel (SATA0) fra systemkortet.
13. Åbn smæklåsen, og frakobl strøm-kablet (MB-DCPWR) fra systemkortet.
14. Åbn smæklåsen, og frakobl strømknappkortets kabel (OSDC1) fra systemkortet.
15. Frakobl skærmkablet (MB-DISPC) fra systemkortet vha. trækfligene.
16. Afbryd blæserens strøm-kabel (FAN_SYS) fra systemkortet.
17. Løsn og løft mikrofonkablet fra kabelkanalen på systemkortet.

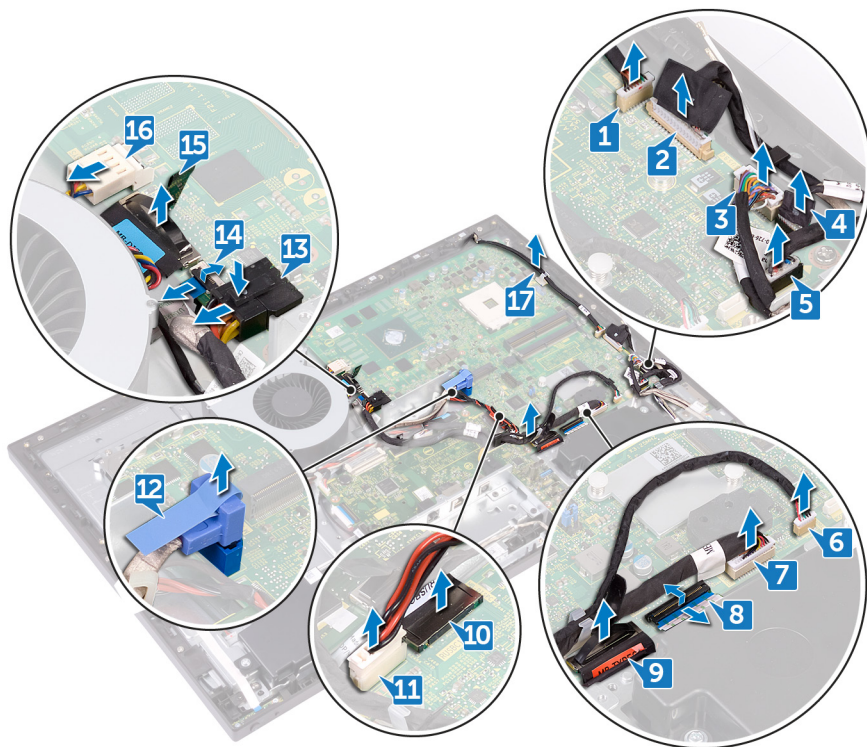

18. Fjern de fem skruer (M3x5), der fastgør systemkortet til midterrammen.
19. Løft systemkortet af midterrammen.

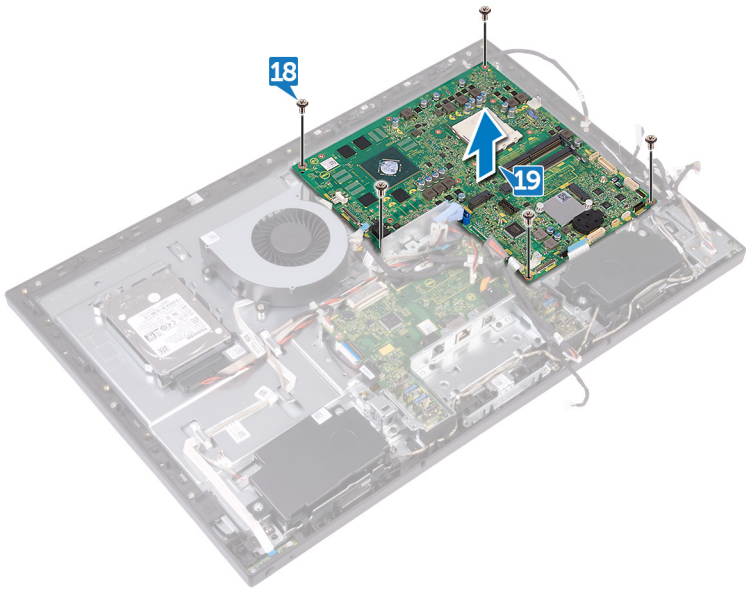

Genmontering af systemkortet

- BEMÆRK:** Før du arbejder med computerens indvendige dele, skal du læse de sikkerhedsinstruktioner, der fulgte med computeren, og følge trinene i [Før du arbejder med computerens indvendige dele](#). Efter du har arbejdet på computerens indvendige dele, følg vejledningen i [Efter du har udført arbejde på computerens indvendige dele](#). For flere oplysninger om bedste praksis for sikkerhed, se hjemmesiden Regulatory Compliance på www.dell.com/regulatory_compliance.
- BEMÆRK:** Computerens servicekode er gemt i bundkortet. Du skal indtaste servicekoden i BIOS-installationsprogrammet, efter at du genmonterer systemkortet.
- BEMÆRK:** Udskiftes systemkortet fjernes alle ændringer du har lavet i BIOS ved brug af BIOS-installationsprogrammet. Du skal foretage alle de relevante ændringer igen, efter du har udskiftet systemkortet.

Emner:

- [Procedure](#)
- [Efterfølgende forudsætninger](#)

Procedure

- BEMÆRK:** Systemkortet leveres med møntcellebatteriet.

1. Ret skruehullerne i systemkortet ind med skruehullerne i midterdækslet.
2. Genmonter de fem skruer (M3x5), der fastgør systemkortet til midterrammen.
3. Før kablerne gennem de respektive kabelkanaler og stik på systemkortet, og tilslut dem:
 - Blæserstrømkabel (FAN_SYS)
 - Skærnkabel (MB-DISPC)
 - Kabel til tænd/sluk-knapkortet (OSDC1)
 - Strømkabel (MB-DCPWR)
 - Harddiskens datakabel (SATA0)
 - Harddiskens strømkabel (SATA_PWR1)
 - Bagside, I/O-kabel (RUSBC1)
 - USB Type-C-kabel (MB-TYPEC1)
 - Bagside, kabel til I/O-kort (LAUOC1)
 - Bagside, strømkabel til I/O-kort (RPWRC1)
 - Berøringsskærmens kabel (TOUCH1)
 - Højtalerkabel (SPEAKER)
 - Mediekortlæserens kabel (SDRDC1)
 - Side, I/O-kortets kabel (MB-SUSBC)
 - Kamerakabel (WEBCAM)
 - Mikrofonkabel (DMIC1)

Efterfølgende forudsætninger

1. Genmonter [processoren](#).
2. Genmonter [processorens kølelegeme](#).
3. Genmonter [det trådløse kort](#).
4. Genmonter [solid-state-drevet](#).
5. Genmonter [hukommelsesmodulerne](#).

6. Genmonter [systemkortets afskærmning](#).
7. Genmonter [bagdækslet](#).

Sådan fjernes midterrammen

BEMÆRK: Før du arbejder med computerens indvendige dele, skal du læse de sikkerhedsinstruktioner, der fulgte med computeren, og følge trinene i [Før du arbejder med computerens indvendige dele](#). Efter du har arbejdet på computerens indvendige dele, følg vejledningen i [Efter du har udført arbejde på computerens indvendige dele](#). For flere oplysninger om bedste praksis for sikkerhed, se hjemmesiden Regulatory Compliance på www.dell.com/regulatory_compliance.

Emner:

- [Forudsætninger](#)
- [Procedure](#)

Forudsætninger

1. Fjern [bagdækslet](#).
2. Fjern [foden](#).
3. Fjern [harddisken](#).
4. Fjern den [indvendige ramme](#).
5. Fjern [kameraet](#).
6. Fjern [mikrofonerne](#).
7. Fjern [strømknappkortet](#).
8. Fjern [frontfacetten](#).
9. Fjern [systemkortets afskærmning](#).
10. Fjern [chassisblæseren](#).
11. Fjern [højtalerne](#).
12. Fjern [sidens I/O-kort](#).
13. Fjern [det trådløse kort](#).
14. Fjern [processorkølelegemet](#).
15. Fjern [I/O-beslaget](#).
16. Fjern [I/O-kortet](#).
17. Fjern [systemkortet](#).

Procedure

BEMÆRK: Midterrammens udseende kan variere, afhængigt af den konfiguration du har bestilt.

1. Tryk på fanerne på skærmkonverterkablet (CONVERTER) og afbryd kablet fra skærmmodulet gennem spalten på midterrammen.
2. Fjern alle kablerne fra kabelkanalerne på midterrammen.

BEMÆRK: Bemærk hvert kables føring, når du fjerner dem, samt rækkefølgen du fjerner dem i, så du kan føre dem korrekt, når du sætter midterrammen tilbage.



3. Fjern de 11 skruer (M3x5), der fastgør midterrammen til skærmmodulet.
4. Løft midterrammen af skærmmodulet.
5. Skub kablerne til berøringskærmen (TOUCH1) og skærmpanelet (EDPCN1) gennem slottet på midterrammen.

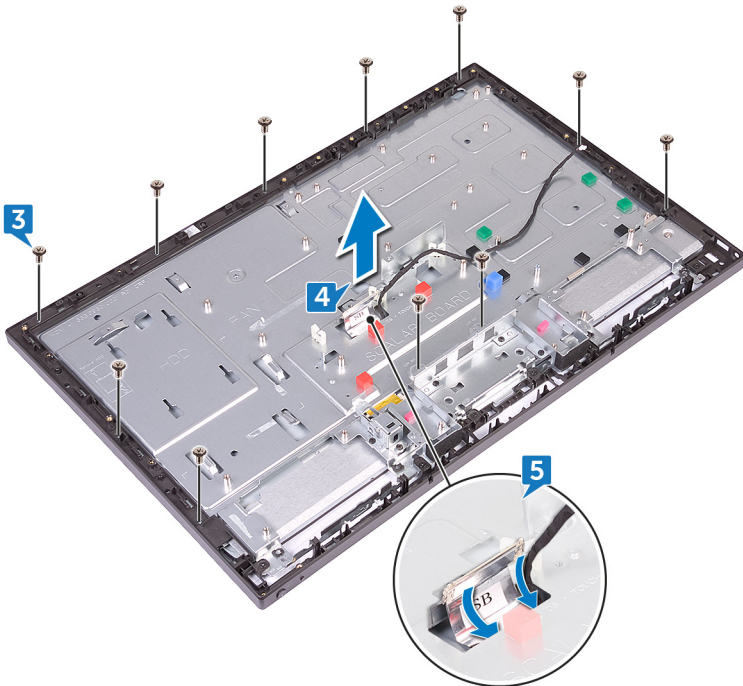

Sådan genmonteres midterrammen

BEMÆRK: Før du arbejder med computerens indvendige dele, skal du læse de sikkerhedsinstruktioner, der fulgte med computeren, og følge trinene i [Før du arbejder med computerens indvendige dele](#). Efter du har arbejdet på computerens indvendige dele, følg vejledningen i [Efter du har udført arbejde på computerens indvendige dele](#). For flere oplysninger om bedste praksis for sikkerhed, se hjemmesiden Regulatory Compliance på www.dell.com/regulatory_compliance.

Emner:

- [Procedure](#)
- [Efterfølgende forudsætninger](#)

Procedure

1. Skub kablerne til berøringskærmen (TOUCH1) og skærmpanelet (EDPCN1) gennem slottet på midterrammen.
2. Juster skærmmodulet til spalten på midterrammen, skub skærmmodulet ind i spalten på midterrammen.



3. I rækkefølge skal du genmontere de fire skruer (M3x5), der fastgør midterrammen til skærmmodulet.

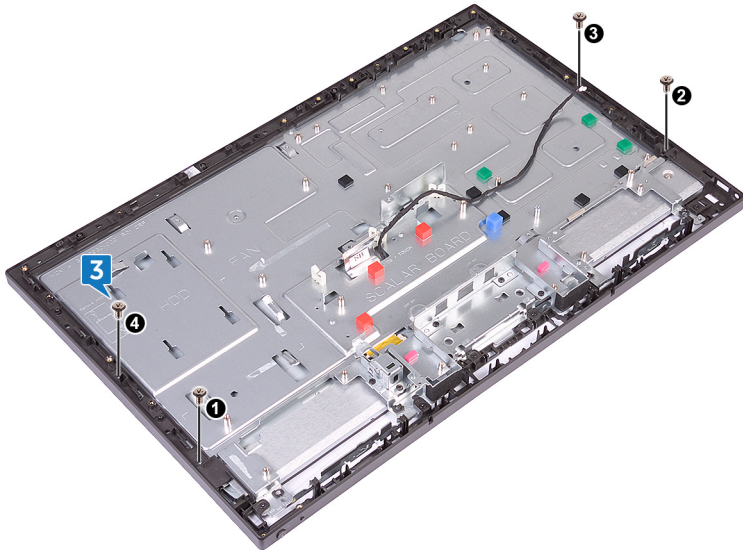

4. Genmonter de syv manglende skruer (M3x5), der fastgør midterrammen til skærmmodulet.

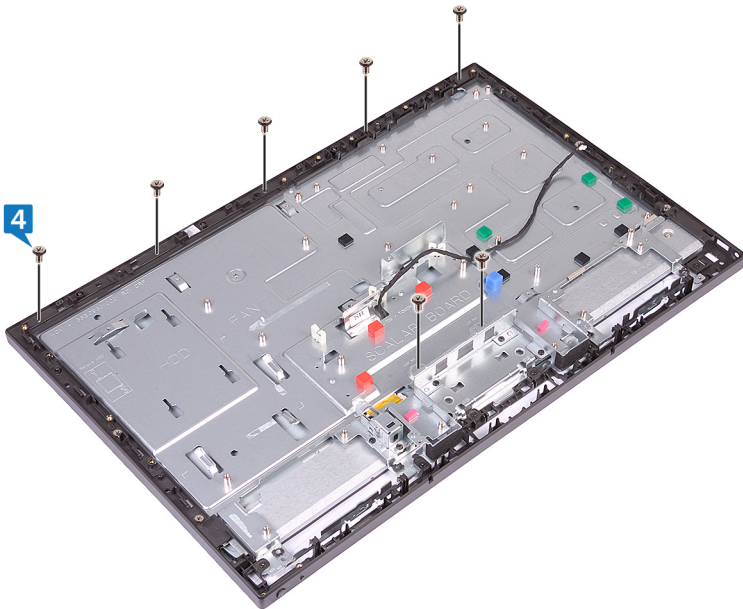

5. Før alle kablerne gennem kabelkanalerne på midterrammen.
6. Tilslut displaykonverterkablet (CONVERTER) til skærmmodulet gennem spalten på midterrammen.

Efterfølgende forudsætninger

1. Genmonter [systemkortet](#).
2. Genmonter [I/O-kortet](#).
3. Genmonter [I/O-beslaget](#).
4. Genmonter [processorens kølelegeme](#).
5. Genmonter [det trådløse kort](#).
6. Genmonter [sidens I/O-kort](#).
7. Genmonter [højtalerne](#).
8. Genmonter [chassisblæseren](#).
9. Genmonter [systemkortets afskærmning](#).
10. Genmonter [frontfacetten](#).

11. Genmonter [strømknappkortet](#).
12. Genmonter [mikrofonerne](#).
13. Genmonter [kameraet](#).
14. Genmonter den [indvendige ramme](#).
15. Genmonter [harddisken](#).
16. Genmonter [foden](#).
17. Genmonter [bagdækslet](#).

Sådan fjernes skærmmodulet

BEMÆRK: Før du arbejder med computerens indvendige dele, skal du læse de sikkerhedsinstruktioner, der fulgte med computeren, og følge trinene i [Før du arbejder med computerens indvendige dele](#). Efter du har arbejdet på computerens indvendige dele, følg vejledningen i [Efter du har udført arbejde på computerens indvendige dele](#). For flere oplysninger om bedste praksis for sikkerhed, se hjemmesiden Regulatory Compliance på www.dell.com/regulatory_compliance.

Emner:

- [Forudsætninger](#)
- [Procedure](#)

Forudsætninger

1. Fjern [bagdækslet](#).
2. Fjern [foden](#).
3. Fjern den [indvendige ramme](#).
4. Fjern [systemkortets afskærmning](#).
5. Fjern [I/O-beslaget](#).
6. Fjern [I/O-kortet](#).

Procedure

1. Frakobl berørings-skærmkablet (TOUCH1) fra systemkortet.
2. Frakobl skærmkonverterkablet (CONVERTER) fra skærmmodulet gennem spalten på midterrammen.
3. Fjern de 11 skruer (M3x5), der fastgør midterrammen til skærmmodulet.

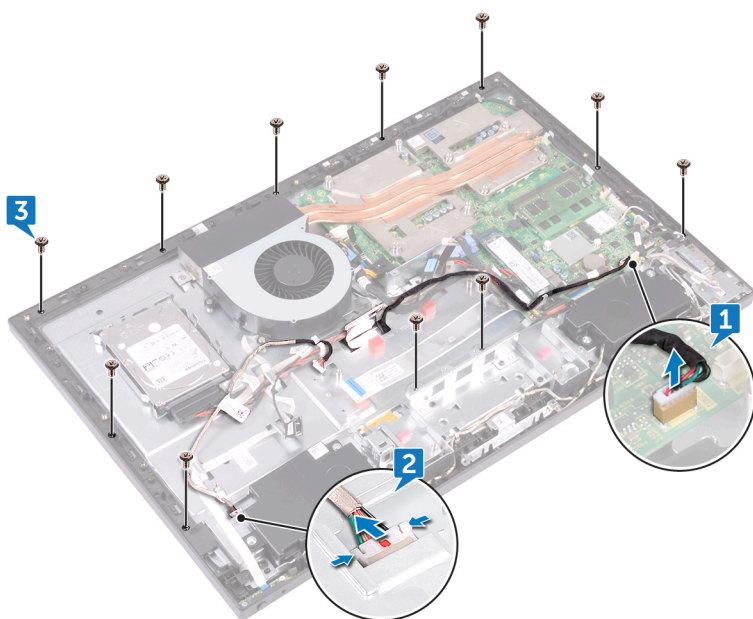

4. Løft midterrammen og hold den på plads i en vinkel fra skærmmodulet.
5. Skub kablerne til berørings-skærmen (TOUCH1) og skærmpanelet (EDPCN1) gennem spalterne på midterrammen.
6. Løft midterrammen af skærmmodulet.

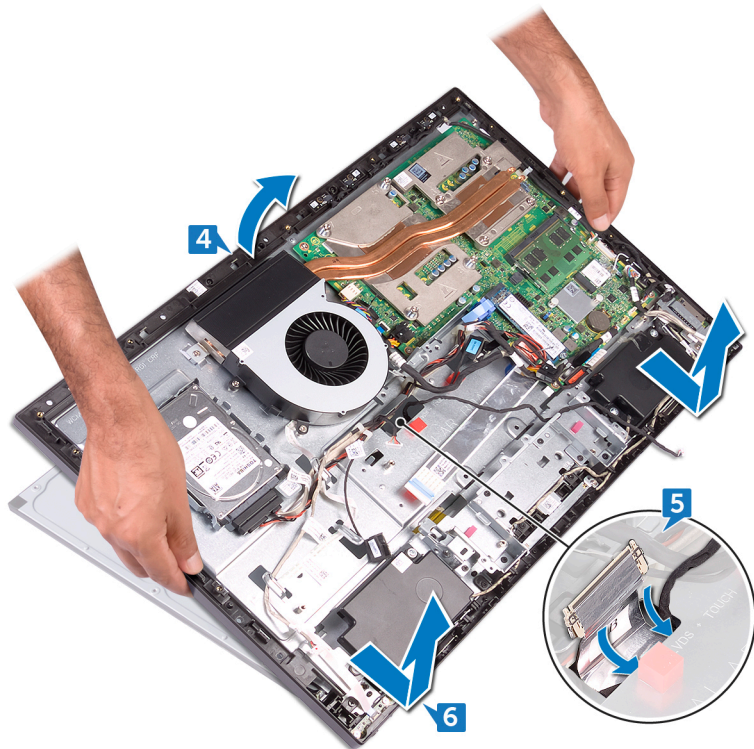

Efter at have gennemført de ovenstående trin står vi tilbage med skærmmodulet.



Sådan genmonteres skærmmodulet

BEMÆRK: Før du arbejder med computerens indvendige dele, skal du læse de sikkerhedsinstruktioner, der fulgte med computeren, og følge trinene i [Før du arbejder med computerens indvendige dele](#). Efter du har arbejdet på computerens indvendige dele, følg vejledningen i [Efter du har udført arbejde på computerens indvendige dele](#). For flere oplysninger om bedste praksis for sikkerhed, se hjemmesiden Regulatory Compliance på www.dell.com/regulatory_compliance.

Emner:

- [Procedure](#)
- [Efterfølgende forudsætninger](#)

Procedure

1. Før kablerne til berøringskærmen (TOUCH1) og displaypanelet (EDPCN1) gennem spalterne på midterrammen.
2. Juster skærmmodul til spalten på midterrammen, og skub skærmmodul ind i spalten på midterrammen.
3. Vend computeren om.

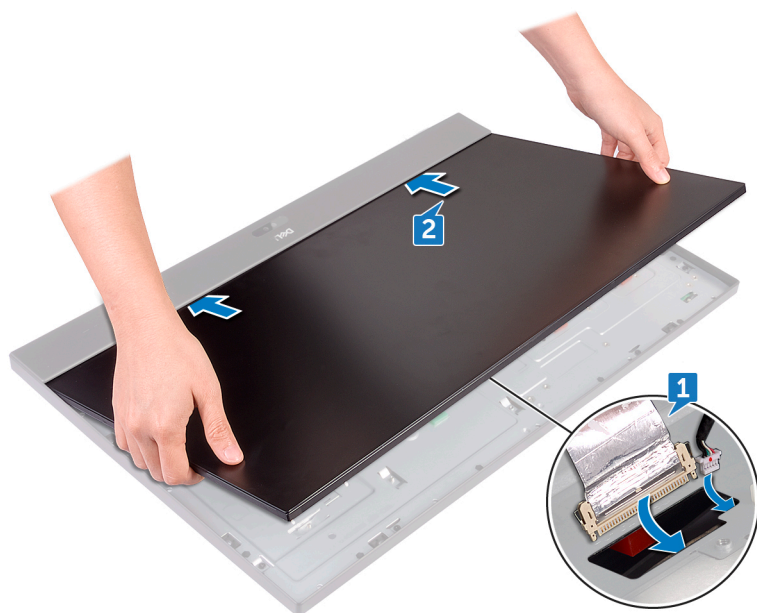

4. Tilslut berøringskærmkablet (TOUCH1) til systemkortet.
5. Tilslut displaykonverterkablet (CONVERTER) til skærmmodul gennem spalten på midterrammen.
6. I rækkefølge skal du genmontere de fire skrue (M3x5), der fastgør skærmmodul til midterrammen.

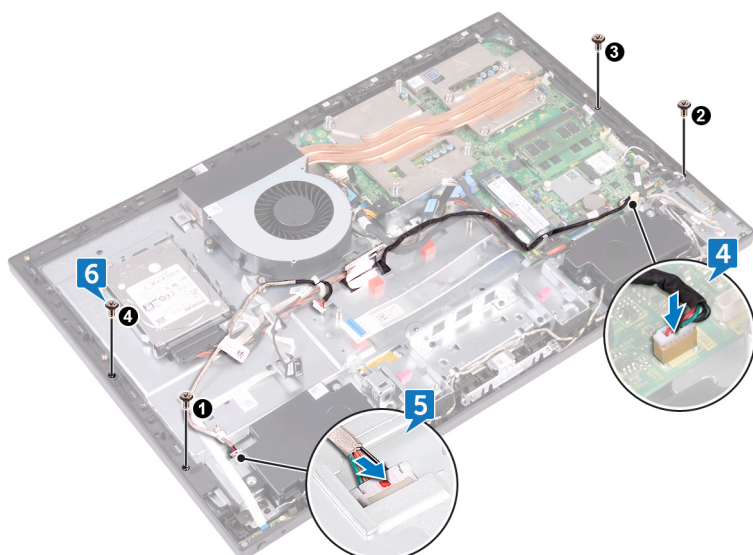

7. Skru de syv tilbageværende skrue i (M3x5), som fastgør skærmmodulet til midterrammen.

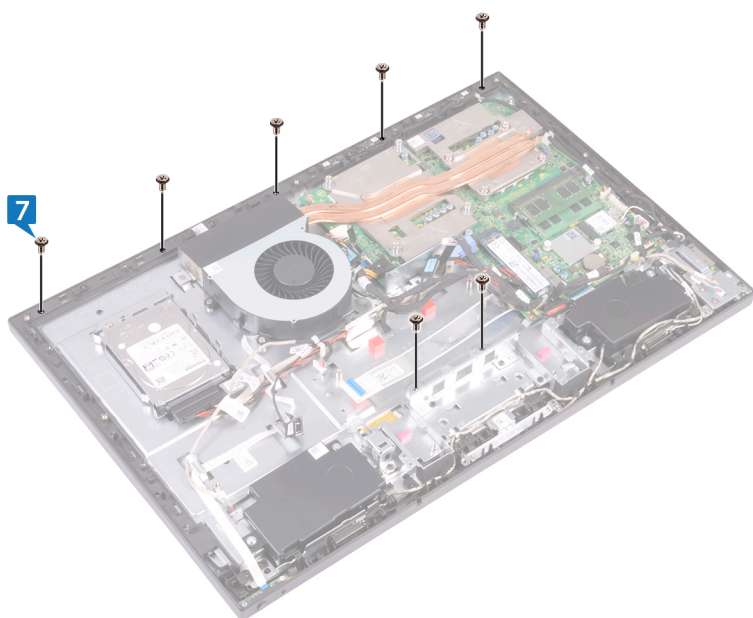

Efterfølgende forudsætninger

1. Genmonter I/O-kortet.
2. Genmonter I/O-beslaget.
3. Genmonter systemkortets afskærmning.
4. Genmonter den indvendige ramme.
5. Genmonter foden.
6. Genmonter bagdækslet.

BIOS-installationsprogram

Emner:

- Oversigt over BIOS
- Sådan åbnes BIOS-installationsprogrammet
- Indstillinger i systeminstallationsmenuen
- Rydning af glemte adgangskoder
- Rydning af CMOS-indstillinger

Oversigt over BIOS

⚠ FORSIGTIG: Medmindre du er ekspertbruger, må du ikke ændre indstillingerne i BIOS-installationsprogrammet. Visse ændringer kan medføre, at computeren ikke fungerer korrekt.

i BEMÆRK: Inden du anvender BIOS-installationsprogrammet, anbefales det, at du noterer oplysningerne fra BIOS-installationsprogramskærmen til fremtidig reference.

Brug BIOS-installationsprogrammet til følgende formål:

- Få oplysninger om den hardware, der er installeret på computeren, f.eks. mængden af RAM og harddiskens størrelse.
- Ændre systemkonfigurationsoplysningerne.
- Angive eller skifte indstillinger, som kan vælges af brugeren, f.eks. adgangskoden, typen af installeret harddisk og aktivering eller deaktivering af baseenheder.

Sådan åbnes BIOS-installationsprogrammet

1. Tænd (eller genstart) computeren.
2. Under POST, når DELL-logoet vises, vent på at F2-prompten vises. Tryk derefter øjeblikkeligt på F2.

i BEMÆRK: F2-prompten viser at tastaturet er initialiseret. Denne prompt kan optræde meget hurtigt, så du skal se efter den, og så trykke på F2. Hvis du trykker på F2 inden F2-prompten, vil dette tastetryk være tabt. Hvis du venter for længe, og operativsystemets logo fremkommer, vent til skrivebordet vises. Sluk så for computeren og prøv igen.

Indstillinger i systeminstallationsmenuen

i BEMÆRK: Afhængigt af computeren og de installerede enheder er det muligvis ikke alle elementer i dette afsnit, der vises.

Tabel 3. Systemoplysninger

Hoved — Systemoplysninger	
BIOS Revision	Viser BIOS-revisionsnummer
BIOS Build Date	Viser BIOS-fremstillingsdatoen i formatet mm/dd/åååå
System Name	Viser computermodellen.
System Time	Viser den aktuelle tid i formatet tt:mm:ss.
System Date	Viser den aktuelle dato i formatet mm/dd/åååå.
Service Tag	Viser computerens servicemærke.

Tabel 3. Systemoplysninger (fortsat)

Hoved — Systemoplysninger	
Service Tag Input	Lader dig indtaste computerens servicemærke, hvis feltet Service Tag (Servicemærke) er tomt.
Asset Tag	Viser computerens aktivkode, når der findes en aktivkode.

Tabel 4. Processor Information (Processoroplysninger)

Hoved — Processoroplysninger	
Processor Type	Viser processortypen.
Processor ID	Viser processorens id.
Processor Core Count (Antal processorkerner)	Processor Core Count (Antal processorkerner).
Processor L1 Cache	Viser processorens L1-cachelagerstørrelse.
Processor L2 Cache	Viser processorens L2-cachelagerstørrelse.
Processor L3 Cache	Viser processorens L3-cachelagerstørrelse.

Tabel 5. Memory Information (Hukommelsesoplysninger)

Hoved — Hukommelsesoplysninger	
Memory Installed	Viser den installerede hukommelse.
Memory Available	Viser den tilgængelige hukommelse.
Memory Running Speed	Viser hukommelseshastigheden i MHz.
Memory Technology	Viser den type hukommelse, som er installeret.

Tabel 6. SATA Information (SATA-oplysninger)

Hoved — SATA-oplysninger	
SATA 1	
Device Type	Viser den SATA-enhed, der er tilsluttet til SATA 1-stikket.
Device ID	Viser SATA 1-enhedens serienummer.
Device Size	Viser SATA 1-enhedens størrelse i GB, hvis enheden er en harddisk.

Tabel 7. USB Configuration (USB-konfiguration)

Advanced (Avanceret) — USB Configuration (USB-konfiguration)	
Rear USB Ports	Lader dig aktivere eller deaktivere de bagerste USB-porte — Aktiveret eller Deaktiveret (standard er Aktiveret).
Side USB Ports	Lader dig aktivere eller deaktivere USB-portene i siden — Aktiveret eller Deaktiveret (standard er Aktiveret).

Tabel 8. Onboard Device Configuration (Konfiguration af integreret enhed)

Advanced (Avanceret) — Onboard Device Configuration (Konfiguration af indbyggede enheder)	
Onboard Audio Controller	Lader dig aktivere eller deaktivere den integrerede lydcontroller — Aktiveret eller Deaktiveret (standard er Aktiveret).
SATA Mode	Viser SATA-tilstand på din computer — ATA, AHCI eller RAID (RAID eller AHCI som standard).
Onboard LAN Controller	Lader dig aktivere eller deaktivere den integrerede LAN-controller — Aktiveret eller Deaktiveret (standard er Aktiveret).
Onboard LAN Boot ROM	Lader dig starte din computer fra et netværk — Aktiveret eller Deaktiveret (standard er Aktiveret).

Tabel 9. Boot options (Startindstillinger)

Boot (Start)	
Numlock Key	Lader dig indstille Num Lock-tastens status under start til Til eller Fra (standard er Til).
Secure Boot Control	Lader dig aktivere eller deaktivere sikker opstartskontrol — Aktiveret eller Deaktiveret (standard er Aktiveret). i BEMÆRK: Computeren skal være i UEFI-starttilstand, for at denne funktion kan aktiveres.
Load Legacy OPROM	Lader dig indlæse legacy OPROM i UEFI-starttilstand. (Aldrig er standard).
Keyboard Errors	Lader dig aktivere eller deaktivere visning af tastaturrelaterede fejl under start — Report (Rapportér) eller Do Not Report (Rapportér ikke) (standard er Rapportér).
USB Boot Support	Lader dig aktivere eller deaktivere opstart fra USB-lagerenheder f.eks. ekstern harddisk, optisk drev, USB-nøgle osv. — Aktiver eller Deaktiver (standard er aktiveret).
Boot Mode (Starttilstand)	
1st Boot Device	Viser den første startenhed.
2nd Boot Device	Viser den anden startenhed.
3rd Boot Device	Viser den tredje startenhed.
4th Boot Device	Viser den fjerde startenhed.
5th Boot Device	Viser den femte startenhed.
Hard Disk Drivers	Viser harddiskens startrækkefølge.
USB Storage Drivers	Viser USB-lagerdrevets startrækkefølge.
CD/DVD ROM Drivers	Viser det optiske drevs startrækkefølge.

Tabel 10. Power options (Strømindstillinger)

Strøm	
Wake Up by Integrated LAN/WLAN	Tillader, at computeren tændes, når den modtager særlige LAN- eller trådløse LAN-signaler — Aktiveret eller Deaktiveret (standard er Deaktiveret). i BEMÆRK: Denne indstilling kan kun aktiveres, hvis dyb dvaletilstand er deaktiveret.
AC Recovery	Lader dig konfigurere computerens adfærd, når den er gendannet efter strømsvigt — Power Off (Sluk), Power On (Tænd) eller Last Power State (Sidste strømtilstand) (standard er Sluk).
Auto Power On	Lader dig aktivere eller deaktivere, om computeren skal tænde automatisk — Aktiveret eller Deaktiveret (standard er Deaktiveret).
Auto Power On Mode	Lader dig indstille computeren til automatisk at tænde hver dag eller på en forvalgt dato. i BEMÆRK: Denne indstilling kan kun konfigureres, hvis Auto Power On (Automatisk tænding) er indstillet til Enabled Everyday (Aktiveret hver dag) eller Selected Day (Valgt dag) (standard er Valgt dag).
Auto Power On Date	Lader dig indstille datoen, hvor computeren skal tænde automatisk. i BEMÆRK: Denne indstilling kan kun konfigureres, hvis Auto Power On (Automatisk tænding) er indstillet til Aktiveret 1 til 31 (standard er 15).
Auto Power On Time	Lader dig indstille det klokkeslæt, hvor computeren skal tænde automatisk. i BEMÆRK: Denne indstilling kan kun konfigureres, hvis Auto Power On (Automatisk tænding)-tilstanden er indstillet til Aktiveret tt.mm.ss (12:30:30 som standard).
Deep Sleep Control	Lader dig indstille dyb dvaletilstand — Deaktiveret. Kun aktiveret i S5 (computeren er slukket), aktiveret i S4 (computerens dvaletilstand) og S5 som standard.

Table 11. Security options (Sikkerhedsindstillinger)

Security (Sikkerhed)	
Supervisor Password	Viser supervisoradgangskoden.
User Password	Viser brugeradgangskoden.
Set User Password	Lader dig indstille, ændre eller slette brugeradgangskoden.
Password Check	Lader dig aktivere adgangskodebekræftelse, når du går til systeminstallationsmenuen (system setup), eller hver gang systemet starter (system setup er standard). BEMÆRK: Indstillingen Password Check (Adgangskodekontrol) er kun synlig, når brugeradgangskoden er indstillet.
Set Supervisor Password	Lader dig indstille, ændre eller slette supervisoradgangskoden. Supervisoradgangskoden styrer adgang til systemets installationshjælpeprogram. BEMÆRK: Hvis du sletter supervisoradgangskoden, sletter du også brugeradgangskoden. Angiv supervisoradgangskoden, inden brugeradgangskoden angives.
User Access Level	Lader dig begrænse eller tillade adgang til systeminstallationsmenu-funktionen — No Access (Ingen adgang, View Only (Vis kun), Limited, or Full Access (Begrænset eller Fuld adgang) (Fuld adgang er standard). <ul style="list-style-type: none"> • Ingen adgang: Begrænser brugere fra at redigere systeminstallationsindstillinger • Vis kun: Lader kun brugere se systeminstallationsindstillinger • Begrænset: Lader brugere redigere begrænsede systeminstallationsindstillinger • Fuld adgang: Lader brugere redigere alle systeminstallationsindstillinger undtagen supervisoradgangskoden

Table 12. Indstillinger for Afslut

Exit (Afslut)	
Save Changes and Reset	Lader dig afslutte systeminstallationsmenuen og gemme dine ændringer.
Discard Changes and Reset	Lader dig forlade system setup (systeminstallationsmenuen) og indlæser tidligere værdier for alle system setup (systeminstallationsindstillinger).
Load Defaults	Lader dig indlæse standardværdier for alle systeminstallationsindstillinger.

Rydning af glemte adgangskoder

BEMÆRK: Før du arbejder med computerens indvendige dele, skal du læse de sikkerhedsinstruktioner, der fulgte med computeren, og følge trinene i [Før du arbejder med computerens indvendige dele](#). Efter du har arbejdet på computerens indvendige dele, følg vejledningen i [Efter du har udført arbejde på computerens indvendige dele](#). For flere oplysninger om bedste praksis for sikkerhed, se hjemmesiden Regulatory Compliance på www.dell.com/regulatory_compliance.

Forudsætninger

1. Fjern [bagdækslet](#).
2. Fjern [systemkortets afskærmning](#).

Procedure

BEMÆRK: Du kan få oplysninger om placering af adgangskodejumperen i "[Systemkortkomponenter](#)".

1. Fjern jumperstikket fra adgangskode-jumperbenene.
2. Vent 5 sekunder, og genplacer jumperstikket i dets oprindelige placering.

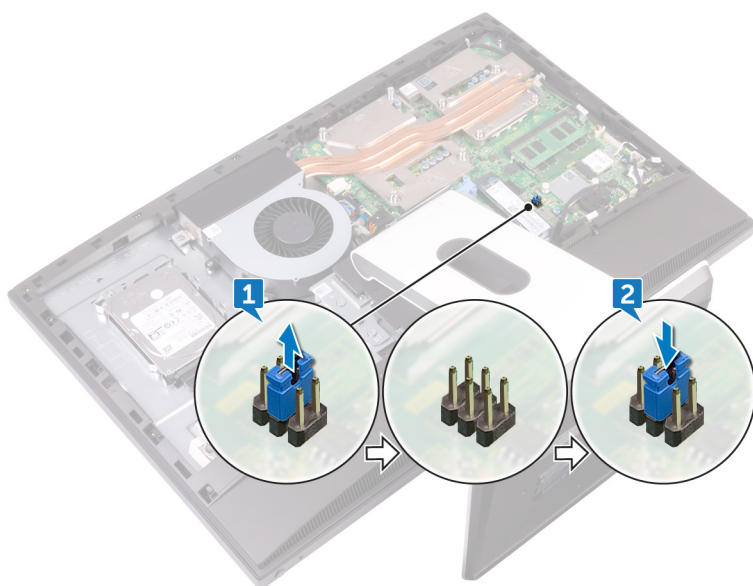

Efterfølgende forudsætninger

1. Genmonter [systemkortets afskærmning](#).
2. Genmonter [bagdækslet](#).

Rydning af CMOS-indstillinger

BEMÆRK: Før du arbejder med computerens indvendige dele, skal du læse de sikkerhedsinstruktioner, der fulgte med computeren, og følge trinene i [Før du arbejder med computerens indvendige dele](#). Efter du har arbejdet på computerens indvendige dele, følg vejledningen i [Efter du har udført arbejde på computerens indvendige dele](#). For flere oplysninger om bedste praksis for sikkerhed, se hjemmesiden Regulatory Compliance på www.dell.com/regulatory_compliance.

Forudsætninger

1. Fjern [bagdækslet](#).
2. Fjern [systemkortets afskærmning](#).

Procedure

BEMÆRK: Du kan få flere oplysninger om placering af CMOS-jumperen i "[Systemkortkomponenter](#)".

1. Fjern jumperstikket fra adgangskode-jumperbenene, og placer det på CMOS-jumperbenene.
2. Vent 5 sekunder, og genplacer jumperstikket til dets oprindelige placering.

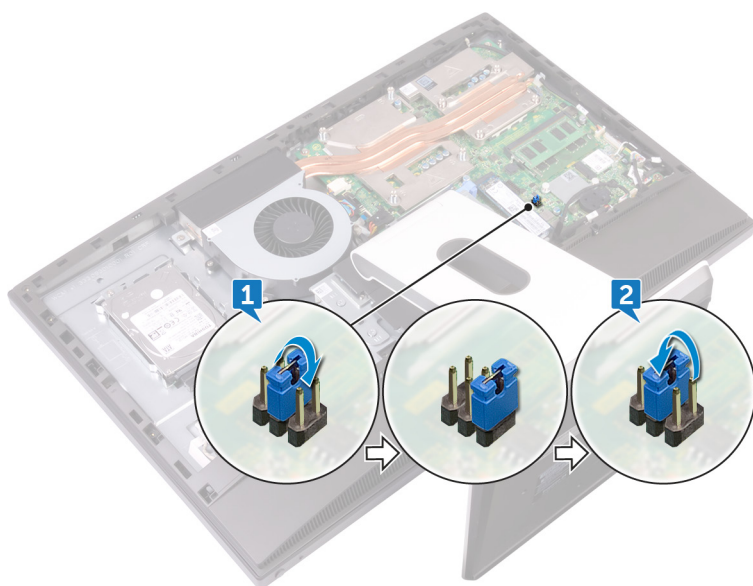

Efterfølgende forudsætninger

1. Genmonter [systemkortets afskærmning](#).
2. Genmonter [bagdækslet](#).

Sådan opdateres BIOS'en

Du skal muligvis opdatere BIOS, når der er en opdatering tilgængelig, eller når du genmonterer systemkortet. For at flash-opdatere BIOS:

1. Tænd computeren.
2. Gå til www.dell.com/support.
3. Klik på **Product Support (Produktsupport)**, indtast din computers servicemærke og klik på **Submit (Send)**.
 **BEMÆRK:** Hvis du ikke har servicemærket, brug autodetekteringsfunktionen eller gennemse din computermodel manuelt.
4. Klik på **Drivers & downloads > Find it myself (Finder det selv)**.
5. Vælg det operativsystem der er installeret på din computer.
6. Rul ned gennem siden og udvid **BIOS**.
7. Klik på **Download** for at hente den seneste BIOS-version til computeren.
8. Efter hentning er afsluttet, naviger til mappen hvor du gemte BIOS-opdateringsfilen.
9. Dobbeltklik på BIOS-opdateringsfilens ikon og følg vejledningen på skærmen.

Diagnosics (Diagnosticering)

Strømstatusindikatoren: Viser strømstatus.

Konstant gul – Computeren kan ikke starte operativsystemet. Dette indikerer, at strømforsyningen eller en anden enhed i computeren fejler.

Blinkende gult – Computeren kan ikke starte operativsystemet. Dette indikerer, at strømforsyningen er normal, men en anden enhed i computeren fejler, eller er ikke installeret korrekt.

 **BEMÆRK:** Se lysmønstrene for at bestemme hvilken enhed, der fejler.

Slukket – Computeren er i dvaletilstand eller slukket.

Når strømstatusindikatoren blinker gult og der høres bipkoder, indikerer det fejl.

Strømstatusindikatoren blinker f.eks. gult to gange efterfulgt af en pause, og herefter blinker den hvidt tre gange efterfulgt af en pause. Dette mønster med 2,3 fortsætter, indtil der slukkes for computeren. Mønstreret indikerer, at gendannelsesafbildningen ikke blev fundet.

Følgende skema viser forskellige lysmønstre, og hvad de betyder:

Tabel 13. Indikatorer for systemdiagnosticering

Indikatormønstre	Problembeskrivelse
1	Systemkort, BIOS-beskadigelse eller ROM-fejl
3	Systemkort, fejl med chipsæt, fejl med ur, fejl med port A20, Super I/O-fejl eller fejl med tastaturcontroller
4	Hukommelses- eller RAM-fejl
5	Fejl med møntcellebatteri
6	GPU Failure (GPU-fejl)
7	CPU-fejl
8	Skærmfejl
3,6	BIOS-gendannelsesafbildning ikke fundet
3,7	BIOS-gendannelsesafbildning fundet men ugyldig

Computeren kan udsende en række bip under opstart, hvis fejl eller problemer ikke kan vises. De gentagne bipkoder hjælper brugeren med at finde fejl på computeren.

Kamerastatusindikator: Viser, om kameraet er i brug.



- Konstant hvid – Kameraet er i brug.
- Slukket – Kameraet er ikke i brug.

Rekvirere hjælp og kontakte Dell

Selv-hjælpsressourcer

Du kan få oplysninger og hjælp til Dell-produkter og services ved at bruge disse selv-hjælpsressourcer:

Tabel 14. Selv-hjælpsressourcer

Information om Dells produkter og services	www.dell.com
Dell Hjælp & Support-app	
Kom i gang-app	
For at få adgang til hjælp	I Windows-søgning, skriv <code>Help and Support</code> (Hjælp og Support) og tryk på Enter.
Online-hjælp til operativsystem	www.dell.com/support/windows www.dell.com/support/linux
Fejlfindingsinformation, brugermanualer, installationsvejledning, produktspecifikationer, teknisk hjælpe-blogs, drivere, software-opdateringer, osv.	www.dell.com/support
Lær dit operativsystem at kende, installation og brug af din computer, sikkerhedskopiering af data, diagnosticering, osv.	Se <i>Me and My Dell (Mig og mit Dell)</i> på www.dell.com/support/manuals .

Kontakt Dell

For at kontakte Dells salg, Dells tekniske support, eller Dells kundeservice se www.dell.com/contactdell.

BEMÆRK: Tilgængeligheden varierer for de enkelte lande og produkter, og nogle services findes muligvis ikke i dit land.

BEMÆRK: Hvis ikke du har en aktiv internetforbindelse, kan du finde kontaktinformation på din faktura, pakkens mærkat eller Dells produktkatalog.