

Inspiron 24-3480

Namestitev in tehnični podatki



Opombe, svarila in opozorila

 | **OPOMBA:** OPOMBA označuje pomembne informacije, s katerimi lahko izboljšate učinkovitost izdelka.

 | **POZOR:** PREVIDNO označuje možnost poškodbe strojne opreme ali izgube podatkov in vam svetuje, kako se izogniti težavi.

 | **Opozorilo:** OPOZORILO označuje možnost poškodb lastnine, telesnih poškodb ali smrti.

© 2018 družba Dell Inc. ali njene hčerinske družbe. Vse pravice pridržane. Dell, EMC in druge blagovne znamke so blagovne znamke družbe Dell Inc. ali njenih hčerinskih družb. Druge blagovne znamke so lahko blagovne znamke njihovih lastnikov.

1 Namestitev računalnika.....	4
2 Ustvarjanje pogona USB za obnovitev sistema Windows.....	8
3 Pogledi računalnika Inspiron 24-3480.....	9
Spredaj.....	9
Levo.....	10
Zadaj.....	10
Zadnja plošča.....	11
Spodaj.....	12
Nagib.....	12
Stojalo s podstavkom.....	12
Slikarsko stojalo.....	13
4 Izvlečna kamera.....	14
5 Tehnični podatki o računalniku Inspiron 24-3480.....	15
Mere in teža.....	15
Mere in teža sistema (brez stojala).....	15
Mere sistema (slikarsko stojalo).....	15
Mere sistema (stojalo s podstavkom).....	16
Procesorji.....	16
Chipset.....	17
Operacijski sistem.....	17
Pomnilnik.....	17
Pomnilnik Intel Optane (dodatna možnost).....	18
Vrata in priključki.....	18
Komunikacije.....	19
Ethernet.....	19
Brezžični modul.....	19
Zvok.....	19
Shranjevanje.....	20
Bralnik pomnilniške kartice.....	20
Kamera.....	20
Zaslon.....	21
Grafična kartica.....	21
Stojalo.....	22
Napajalnik.....	22
Računalniško okolje.....	22
6 Iskanje pomoči in stik z družbo Dell.....	24
Viri samopomoči.....	24
Stik z družbo Dell.....	24

Namestitev računalnika

- 1 Namestite stojalo.

Slikarsko stojalo – dvignite dvižni del stojala.



Stojalo s podstavkom

- a Dvignite dvižni del stojala.



- b Pritrdite podstavek.



- c Privijte zaskočni vijak, s katerim je podstavek pritrjen na dvižni del stojala.



- 2 Priključite tipkovnico in miško.

OPOMBA: Navodila za namestitev so v dokumentaciji, priloženi tipkovnici in miški.

- 3 Priključite napajalnik.

Opozorilo: Kabel napajalnika napeljite skozi vodilo na stojalu, da se izognete morebitnim poškodbam napajalnika in nepričakovanemu izklopu sistema, ko se spremeni poravnava stojala.

Slikarsko stojalo

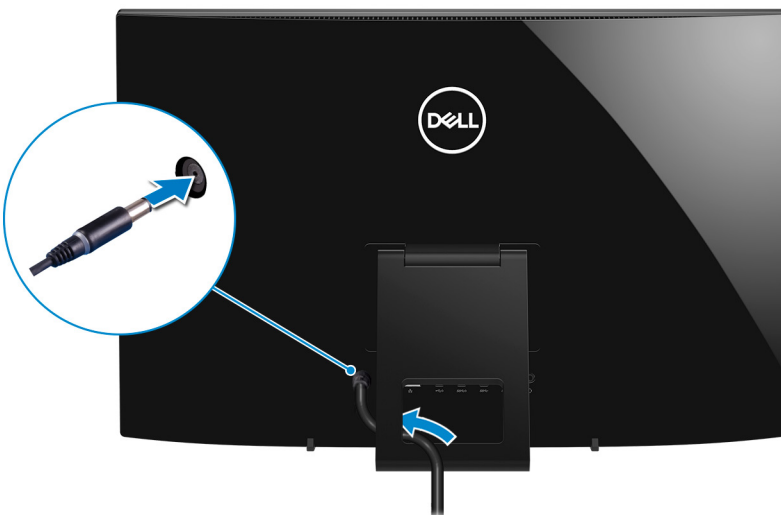

Stojalo s podstavkom



- 4 Pritisnite gumb za vklop.



- 5 Končajte nastavitve operacijskega sistema.

Za Ubuntu:

Upoštevajte navodila na zaslonu in zaključite nastavitve. Če želite več informacij o konfiguriranju namestitve sistema Ubuntu, preberite članek v zbirki znanja [SLN151664](https://www.dell.com/support) na www.dell.com/support.

Za Windows:



Upoštevajte navodila na zaslonu in zaključite nastavitve. Pri nastavitvi družba Dell priporoča, da:

- se za posodobitve sistema Windows povežete v omrežje.

OPOMBA: Če se povežete v zaščiteno brezžično omrežje, ob pozivu vnesite geslo za dostop do brezžičnega omrežja.

- če ste povezani z internetom, se prijavite ali ustvarite račun Microsoft. Če niste povezani z internetom, ustvarite račun brez povezave.
 - na zaslonu **Support and Protection (Podpora in zaščita)** vnesite podatke za stik.
- 6 V meniju Start sistema Windows poiščite aplikacije Dell in jih uporabite – priporočeno

Tabela 1. Poiščite Dellove programe.

Viri	Opis
	<p>SupportAssist</p> <p>Sproti preverja stanje ustreznosti strojne in programske opreme v računalniku. Orodje za obnovitev operacijskega sistema SupportAssist OS Recovery odpravlja težave z operacijskim sistemom. Če želite več informacij, preberite dokumentacijo za SupportAssist na www.dell.com/support.</p> <p>OPOMBA: Kliknite datum poteka veljavnosti garancije v orodju SupportAssist in obnovite ali nadgradite garancijo.</p>
	<p>Dell Update</p> <p>Posodobi računalnik z nujnimi popravki in najnovejšimi gonilniki naprav, ko so na voljo.</p>
	<p>Dell Digital Delivery</p> <p>Prenesite programe, ki ste jih kupili, vendar niso bili vnaprej nameščeni v računalniku.</p>

- 7 Ustvarite pogon za obnovitev sistema Windows

OPOMBA: Dell priporoča, da ustvarite pogon za obnovitev, s katerim boste lahko odpravili morebitne težave s sistemom Windows.

Če želite več informacij, glejte [Ustvarjanje pogona USB za obnovitev sistema Windows](#).

Ustvarjanje pogona USB za obnovitev sistema Windows

Ustvarite pogon za obnovitev, s katerim boste lahko odpravili morebitne težave s sistemom Windows. Za izdelavo pogona za obnovitev potrebujete prazen pogon USB, s kapaciteto vsaj 16 GB.

OPOMBA: Postopek lahko traja eno uro.

OPOMBA: Postopek se lahko razlikuje, odvisno od nameščene različice sistema Windows. Najnovejša navodila najdete na [Microsoftovem spletnem mestu za podporo](#).

- 1 Priključite pogon USB v računalnik.
- 2 V iskanju v sistemu Windows vnesite `Recovery` (Obnovitev).
- 3 V rezultatih iskanja kliknite **Create a recovery drive (Ustvari pogon za obnovitev)**.
Prikaže se okno **User Account Control (Nadzor uporabniškega računa)**.
- 4 Za nadaljevanje kliknite **Yes (Da)**.
Prikaže se okno **Recovery Drive (Pogon za obnovitev)**.
- 5 Izberite **Back up system files to the recovery drive (Varnostno kopirajte sistemske datoteke na obnovitveni pogon)** in kliknite **Next (Naprej)**.
- 6 Izberite **USB flash drive (Pogon USB)** in kliknite **Next (Naprej)**.
Prikaže se sporočilo, da bodo vsi podatki na pogonu USB izbrisani.
- 7 Kliknite **Create (Ustvari)**.
- 8 Kliknite **Finish (Zaključ)**.

Več informacij o vnovični namestitvi sistema Windows s pogonom za obnovitev USB je na voljo v razdelku *Troubleshooting (Odpravljanje težav)* v servisnem priročniku *Service Manual* izdelka na www.dell.com/support/manuals.

Pogledi računalnika Inspiron 24-3480

Spredaj

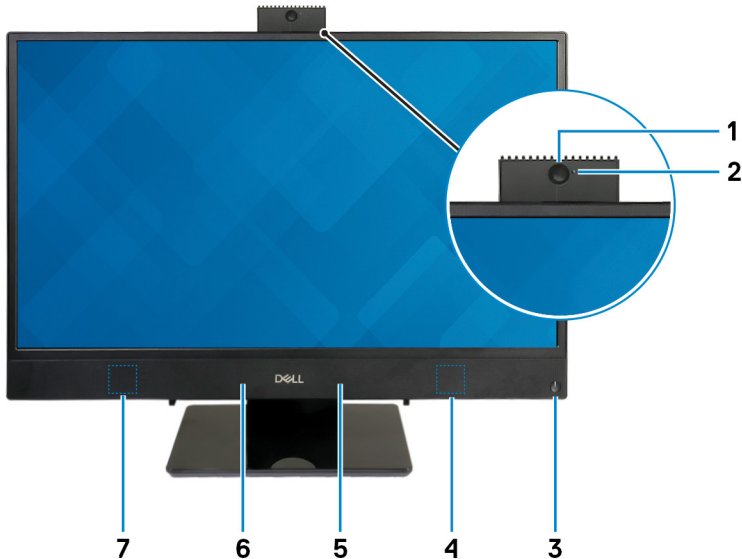

1 Izvlečna kamera

Omogoča vam videoklepet, fotografiranje in snemanje videoposnetkov. Zaradi varovanja zasebnosti lahko to kamero pospravite.

2 Lučka za stanje kamere

Sveti, ko je kamera v uporabi.

3 Gumb za vklop

Pritisnite ga za vklop računalnika, če je izklopljen, v stanju pripravljenosti ali v stanju mirovanja.

Pritisnite ga za preklop računalnika v stanje pripravljenosti, če je vklopljen.

Pridržite ga za 4 sekunde za prisilno zaustavitev računalnika.

OPOMBA: Delovanje gumba za vklop lahko prilagodite v možnostih porabe energije. Več informacij najdete v razdelku *Me and My Dell (Jaz in moj Dell)* na spletni strani support.dell.com/manuals.

4 Desni zvočnik

Zagotavlja izhod za zvok.

5 Desni mikrofonski vhod

Zagotavlja vhod za digitalni zvok za snemanje zvoka in glasovne klice.

6 Levi mikrofonski vhod

Zagotavlja vhod za digitalni zvok za snemanje zvoka in glasovne klice.

7 Levi zvočnik

Zagotavlja izhod za zvok.

Levo



1 Reža za kartico SD

Bere s kartice SD in zapisuje nanjo.

Zadaj

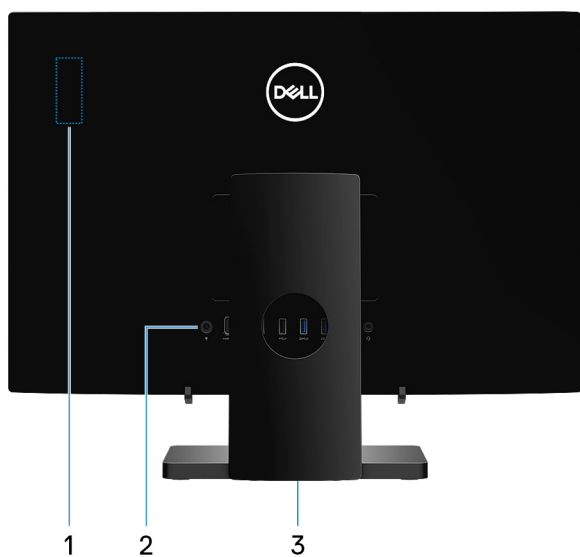

1 Regulativna oznaka glede radiokomunikacij

Vsebuje regulativne informacije o brezžičnih komponentah za vaš računalnik.

2 Zadnja plošča

Priključite napajanje, naprave USB, zvočne in druge naprave.

3 **Regulativna oznaka**

Na njej so prikazani podatki računalnika, določeni s predpisi.

Zadnja plošča

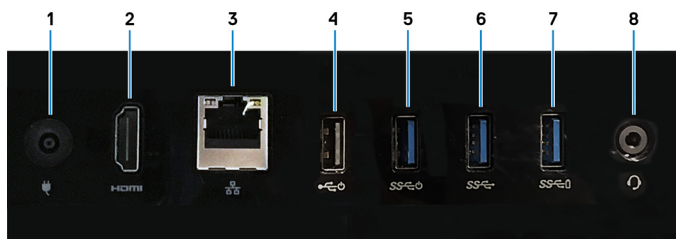

1 **Vrata za napajalnik**

Za napajanje računalnika priključite napajalnik.

2 **Izhodna vrata HDMI**

Povežite s TV sprejemnikom ali drugo napravo HDMI. Zagotavlja izhod za video in zvok.

3 **Omrežna vrata**

Za dostop do omrežja ali interneta priključite ethernet kabel (RJ45) z usmerjevalnika ali širokopolnega interneta.

4 **Vrata USB 2.0, ki podpirajo vklop/preklop iz stanja pripravljenosti**

Priključite zunanje naprave, kot so zunanje naprave za shranjevanje in tiskalniki. Zagotavlja hitrost prenosa podatkov do 480 Mb/s. S tipkovnico ali miško, povezano s temi vrati, preklopite računalnik iz stanja pripravljenosti.

5 **Vrata USB 3.1 1. generacije, ki podpirajo vklop/preklop iz stanja pripravljenosti**

Priključite zunanje naprave, kot so zunanje naprave za shranjevanje in tiskalniki. Zagotavlja hitrosti prenosa podatkov do 5 Gb/s. S tipkovnico ali miško, povezano s temi vrati, preklopite računalnik iz stanja pripravljenosti.

6 **Vrata USB 3.1 1. generacije**

Priključite zunanje naprave, kot so zunanje naprave za shranjevanje in tiskalniki. Zagotavlja hitrosti prenosa podatkov do 5 Gb/s.

7 **Vrata USB 3.1 1. generacije, Type-C s funkcijo PowerShare**

Priključite zunanje naprave, kot so zunanje naprave za shranjevanje in tiskalniki.

Zagotavlja hitrosti prenosa podatkov do 5 Gb/s. Funkcija PowerShare omogoča polnjenje priključenih naprav USB.

OPOMBA: Priključene naprave USB se ne bodo polnile, ko je računalnik izklopljen ali v stanju pripravljenosti. Če želite začeti polniti priključene naprave, vklopite računalnik.

8 **Vrata za slušalke**

Priključite slušalke ali slušalke z mikrofonom (kombinacija slušalk in mikrofona).

Spodaj



1 **Servisna oznaka**

Servisna oznaka je edinstven alfanumeričen identifikator, ki Dellovim servisnim tehnikom omogoča identifikacijo komponent strojne opreme v vašem računalniku in dostop do informacij o garanciji.

2 **Gumb za vgrajeno samotestiranje zaslona**

Zagon vgrajenega samotestiranja za zaslon

Več informacij je na voljo v razdelku »Troubleshooting« (Odpravljanje težav) v servisnem priročniku na www.dell.com/support/manuals.

Nagib

Stojalo s podstavkom

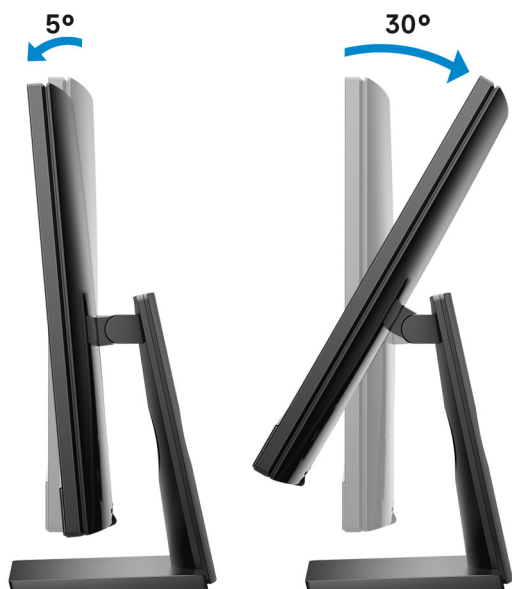

Slikarsko stojalo

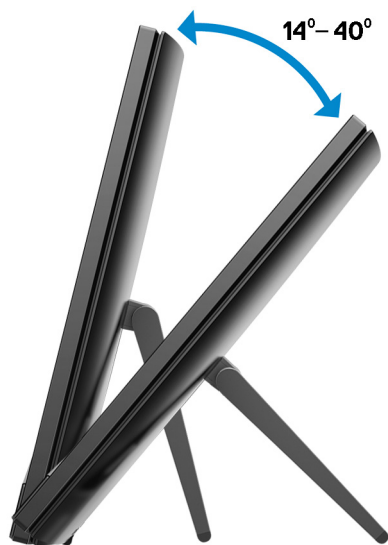

Izvlačna kamera



OPOMBA: Med uporabo katere koli funkcije kamere izvlecite kamero, da ne bo blokirana.

Tehnični podatki o računalniku Inspiron 24-3480

Mere in teža

Mere in teža sistema (brez stojala)

Tabela 2. Mere in teža sistema (brez stojala)

Opis	Vrednost
Višina	357,96 mm (14,09 palca)
Širina	548,84 mm (21,61 palca)
Globina	43,5 mm (1,71 palca)
Teža:	
Touchscreen	5,846 kg (12,89 funta)
Zaslon, ki ni na dotik	5,346 kg (11,76 funta)

OPOMBA: Teža vašega računalnika je odvisna od izvedbe, ki ste jo naročili, in različic, ki so na voljo.

Mere sistema (slikarsko stojalo)



Tabela 3. Mere sistema (slikarsko stojalo)

Opis	Vrednosti
1	356,95 mm (14,05 palca)
2	153,37 mm (6,04 palca)

Opis	Vrednosti
3	301,97 mm (11,89 palca)
4	267,48 mm (10,53 palca)
5	548,84 mm (21,61 palca)

Mere sistema (stojalo s podstavkom)

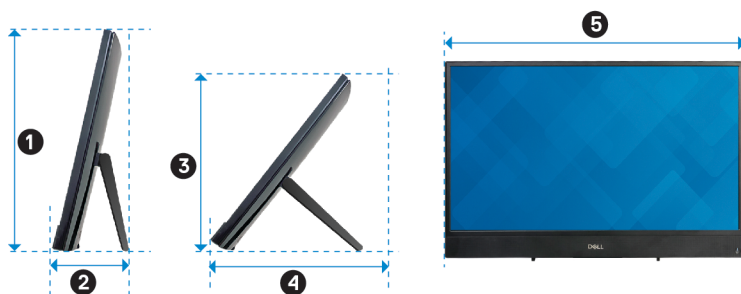

Tabela 4. Mere sistema (stojalo s podstavkom)

Opis	Črno/belo	Zlato
1	426,77 mm (16,8 palca)	421,66 mm (16,6 palca)
2	219,25 mm (8,63 palca)	226,2 mm (8,91 palca)
3	414,9 mm (16,33 palca)	411,27 mm (16,19 palca)

Procesorji

Tabela 5. Procesorji

Opis	Vrednosti		
	8th Generation Intel Core i3	8th Generation Intel Core i5	8th Generation Intel Core i7
Procesorji	8th Generation Intel Core i3	8th Generation Intel Core i5	8th Generation Intel Core i7
Moč	15 W	15 W	15 W
Število jeder	2	4	4
Število niti	4	8	8
Hitrost	Up to 3.9 GHz	Up to 3.9 GHz	Up to 4.6 GHz
L2 Cache	512 KB	1 MB	1 MB
L3 Cache	4 MB	6 MB	8 MB

Opis	Vrednosti		
Vgrajena grafična kartica	Intel UHD Graphics 620	Intel UHD Graphics 620	Intel UHD Graphics 620

Chipset

Tabela 6. Chipset

Description	Values
Chipset	8th Generation Intel Core i3/i5/i7
Processor	Integrated in the processor
DRAM bus width	x64
Flash EPROM	16 MB
PCIe bus	Up to Gen3.0
External bus frequency	Up to 4 GT/s

Operacijski sistem

- Windows 10 Home (64-bit)
- Windows 10 Professional (64-bit)
- Ubuntu

Pomnilnik

Tabela 7. Tehnični podatki pomnilnika

Opis	Vrednosti
Reže	Two SODIMM slots
Vrsta	DDR4
Hitrost	2400 MHz
Največja velikost pomnilnika	16 GB
Najmanjša velikost pomnilnika	4 GB
Velikost pomnilnika na režo	4 GB, 8 GB, and 16 GB
Podprte konfiguracije	<ul style="list-style-type: none"> • 4 GB DDR4 at 2400 MHz (1 x 4 GB) • 8 GB DDR4 at 2400 MHz (1 x 8 GB) • 8 GB DDR4 at 2400 MHz (2 x 4 GB) • 12 GB DDR4 at 2400 MHz (1 x 4 GB + 1 x 8 GB) • 16 GB DDR4 at 2400 MHz (2 x 8 GB) • 16 GB DDR4 at 2400 MHz (1 x 16 GB)

Pomnilnik Intel Optane (dodatna možnost)

Pomnilnik Intel Optane deluje samo kot pospeševalnik shranjevanja. Ni nadomestilo ali dodatek za pomnilnik (RAM), nameščen v računalniku.

OPOMBA: Pomnilnik Intel Optane je podprt v računalnikih, ki izpolnjujejo te zahteve:

- Procesor Intel Core i3/i5/i7 7. generacije ali novejši
- 64-bitna različica sistema Windows 10 ali novejša (posodobitev ob obletnici)
- Najnovejša različica gonilnika Intel Rapid Storage Technology

Tabela 8. Pomnilnik Intel Optane

Opis	Vrednosti
Vrsta	Storage accelerator
Vmesnik	PCIe 3.0x2
Priključek	M.2 2280
Podprte konfiguracije	16 GB
Kapaciteta	Up to 16 GB

Vrata in priključki

Tabela 9. Vrata in priključki

Opis	Vrednosti
Zunanji:	
Omrežje	One RJ-45 port
USB	<ul style="list-style-type: none">• One USB 3.1 Gen 1 port• One USB 3.1 Gen 1 port with PowerShare• One USB 3.1 Gen 1 port with Power-on/Wake-up support• One USB 2.0 Gen 1 port with Power-on/Wake-up support
Zvok	<ul style="list-style-type: none">• One headset port• One HDMI 1.4 port
Grafična kartica	One HDMI-out 1.4 port
Bralnik pomnilniških kartic	One SD-card slot
Vrata za napajanje	One 4.5 mm x 2.9 mm DC-in adapter port
Varnost	Not supported
Notranji:	
Priključki	Not supported
M.2	<ul style="list-style-type: none">• One M.2 2230/2280 card slot for solid-state drive/Intel optane memory

Opis	Vrednosti
	<ul style="list-style-type: none"> One M.2 2230 card slot for Wi-Fi/Bluetooth combo card
	<p>OPOMBA: Če želite izvedeti več o funkcijah različnih vrst kartic M.2, preberite članek SLN301626 v zbirki znanja.</p>

Komunikacije

Ethernet

Tabela 10. Tehnični podatki o ethernetu

Opis	Vrednosti
Številka modela	Realtek RTL8111HSD Ethernet controller (integrated on system board)
Hitrost prenosa	10/100/1000 Mbps

Brezžični modul

Tabela 11. Tehnični podatki o brezžičnem modulu

Opis	Vrednosti
Številka modela	Intel 9462
Hitrost prenosa	Up to 433 Mbps
Podprti frekvenčni pasovi	Dual band 2.4 GHz/5 GHz
Standardi za brezžično omrežje	Wi-Fi 802.11a/b/g/n/ac
Sifriranje	<ul style="list-style-type: none"> 64-bit/128-bit WEP AES-CCMP TKIP
Bluetooth	Bluetooth 5.0

Zvok

Tabela 12. Tehnični podatki o zvoku

Opis	Vrednosti
Vrsta	Integrated 2+2 channel High Definition Audio
Krmilnik	Realtek ALC3246
Notranji vmesnik	High-definition audio

Opis	Vrednosti
Zunanji vmesnik	<ul style="list-style-type: none"> One headset port One HDMI 1.4 port

Shranjevanje

Tabela 13. Tehnični podatki o shranjevanju

Vrsta pomnilnika	Vrsta vmesnika	Kapaciteta
2.5-inch hard drive (5400 RPM)	SATA AHCI, up to 6 Gbps	Up to 2 TB
2.5-inch hard drive (7200 RPM)	SATA AHCI, up to 6 Gbps	Up to 1 TB
M.2 2230 solid-state drive	PCIe Gen3.0x2 NVMe, up to 16 Gbps	Up to 512 GB
M.2 2280 solid-state drives	PCIe Gen3.0x4 NVMe, up to 32 Gbps	Up to 1 TB

Bralnik pomnilniške kartice

Tabela 14. Tehnični podatki pomnilniške kartice

Opis	Vrednosti
Vrsta	One SD card slot
Podprte kartice	<ul style="list-style-type: none"> SD card SD Extended Capacity (SDXC) card SD High Capacity (SDHC) card

Kamera

Tabela 15. Tehnični podatki kamere

Opis	Vrednosti
Število kamer	1
Vrsta	HD fixed focus
Mesto	Front camera
Vrsta tipala	CMOS sensor technology
Ločljivost:	
Slika	0.92 megapixel (HD)
Grafična kartica	1280 x 720 (HD) at 30 fps
Diagonalni vidni kot	74.6 degrees

Zaslon

Tabela 16. Tehnični podatki zaslona

Opis	Vrednosti
Vrsta	Full High-Definition (FHD)
Tehnologija plošč	In-Plane Switching (IPS)
Svetilnost (običajna)	250 nits
Mere (aktivno območje):	
Višina	315.6 mm (12.42 in.)
Širina	540.2 mm (21.27 in.)
Diagonala	604.70 mm (23.81 in.)
Izvorna ločljivost	1920 x 1080
Milijoni slikovnih pik	16.78
Slikovne pike na palec (PPI)	93
Razmerje kontrasta (najmanjše)	700:1
Odzivni čas (največji)	25 msec rise/fall
Hitrost osveževanja	60 Hz
Vodoravni vidni kot	+/- 85 degrees
Navpični vidni kot	+/- 85 degrees
Razmik med slikovnimi pikami	0.25 mm
Poraba energije (največja)	11.9
Prevleka proti bleščanju v primerjavi s sijajno prevleko	Anti-glare
Možnosti za upravljanje z dotikom	Yes

Grafična kartica

Tabela 17. Tehnični podatki grafične kartice

Ločena grafična kartica			
Krmilnik	Podpora za zunanji zaslon	Velikost pomnilnika	Tip pomnilnika
NVIDIA GeForce MX110	One HDMI 1.4 port	2 GB	GDDR5

Tabela 18. Tehnični podatki grafične kartice

Vgrajena grafična kartica			
Krmilnik	Podpora za zunanji zaslon	Velikost pomnilnika	Procesor
Intel UHD Graphics 620	One HDMI 1.4 port	Shared system memory	8 th Generation Intel Core i3/i5/i7

Stojalo

Tabela 19. Stojalo

	Slikarsko	S podstavkom (črno/belo)	S podstavkom (zlato)
Višina	178,22 mm (7,02 palca)	252,2 mm (9,93 palca)	252,6 mm (9,94 palca)
Širina	139 mm (5,47 palca)	220 mm (8,66 palca)	234 mm (9,21 palca)
Globina	35,52 mm (1,4 palca)	180,4 mm (7,1 palca)	205,4 mm (8,09 palca)
Teža	0,54 kg	2 kg	2,26 kg

Napajalnik

Tabela 20. Tehnični podatki napajalnika

Opis	Vrednosti	
Vrsta	E4 90 W	E4 130 W
Premer (priključek)	4.5 mm x 2.9 mm	4.5 mm x 2.9 mm
Vhodna napetost	100 VAC-240 VAC	100 VAC-240 VAC
Vhodna frekvenca	50 Hz-60 Hz	50 Hz-60 Hz
Vhodni tok (najvišji)	1.50 A	2.50 A
Izhodni tok (stalen)	4.62 A	6.70 A
Nazivna izhodna napetost	19.50 VDC	19.50 VDC
Temperaturno območje:		
Med delovanjem	0°C to 40°C (32°F to 104°F)	0°C to 40°C (32°F to 104°F)
Shranjevanje	-40°C to 70°C (-40°F to 158°F)	-40°C to 70°C (-40°F to 158°F)

Računalniško okolje

Stopnja onesnaženja v zraku: G1 kot določa ISA-S71.04-1985

Tabela 21. Računalniško okolje

	Med delovanjem	Shranjevanje
Temperaturno območje	10°C to 35°C (50°F to 95°F)	-40°C to 65°C (-40°F to 149°F)
Relativna vlažnost (najvišja)	20% to 80% (non-condensing)	5% to 95% (non-condensing)
Raven tresljajev (najvišja)*	0.26 GRMS	1.307GRMS
Najmočnejši dovoljen udarec	40 G†	105 G‡
Nadmorska višina (najvišja)	3,048 m (10,000 ft)	10,668 m (35,000 ft)

* Meri se z uporabo naključnega spektra tresljajev, ki posnema uporabniško okolje.

† Izmerjeno z uporabo 2 ms plosinusnega pulza, ko je trdi disk v uporabi.



‡ Izmerjeno z uporabo 2 ms plosinusnega pulza, ko je glava trdega diska parkirana.

Iskanje pomoči in stik z družbo Dell

Viri samopomoči

Informacije ter pomoč v zvezi z izdelki in storitvami Dell so na voljo v teh virih samopomoči:

Tabela 22. Viri samopomoči

Viri samopomoči	Lokacija virov
Informacije o izdelkih in storitvah Dell	www.dell.com
Moj Dell	
Nasveti	
Stik s podporo	V iskalno polje sistema Windows vnesite <code>Contact Support</code> in pritisnite tipko Enter.
Spletna pomoč za operacijski sistem	www.dell.com/support/windows www.dell.com/support/linux
Informacije o odpravljanju težav, uporabniški priročniki, navodila za namestitvev, tehnični podatki o izdelku, spletni dnevniki s tehnično pomočjo, gonilniki, posodobitve programske opreme in tako naprej	www.dell.com/support .
Dellovi članki zbirk znanja za pomoč pri odpravljanju težav.	<ol style="list-style-type: none"> 1 Obiščite spletno mesto www.dell.com/support. 2 Vnesite predmet ali ključno besedo v iskalno polje Search (Išči). 3 Kliknite Search (Išči) za prikaz sorodnih člankov.
Preberite si naslednje informacije o izdelku:	Glejte <i>Me and My Dell (Jaz in moj Dell)</i> na spletni strani www.dell.com/support/manuals .
<ul style="list-style-type: none"> • Tehnični podatki o izdelku • Operacijski sistem • Nastavitev in uporaba izdelka • Varnostno kopiranje podatkov • Odpravljanje težav in diagnostika • Obnovitev sistema • Informacije o BIOS-u 	<p>Če želite poiskati podatke <i>Me and My Dell (Jaz in moj računalnik Dell)</i> za svoj izdelek, lahko izdelek prepoznate tako:</p> <ul style="list-style-type: none"> • Izberite Detect Product (Zaznaj izdelek). • Izberite svoj izdelek v spustnem meniju View Products (Prikaz izdelkov). • Vnesite Service Tag number (Servisna oznaka izdelka) ali Product ID (ID izdelka) v iskalno vrstico.

Stik z družbo Dell

Če želite vzpostaviti stik z družbo Dell za prodajo, tehnično podporo ali podporo uporabnikom, obiščite www.dell.com/contactdell.

 **OPOMBA:** Razpoložljivost je odvisna od države in izdelka, nekatere storitve pa morda niso na voljo v vaši državi.

 **OPOMBA:** Če povezava z internetom ni na voljo, lahko podatke za stik najdete na računu o nakupu, embalaži, blagajniškemu izpisku ali katalogu izdelkov Dell.