

# Inspiron 24-3480

Nastavenie a technické údaje



## Poznámky, upozornenia a výstrahy

 | **POZNÁMKA:** POZNÁMKA uvádza dôležité informácie, ktoré umožňujú lepšie využitie výrobku.

 | **VAROVANIE:** UPOZORNENIE označuje možné poškodenie hardvéru alebo stratu údajov a uvádza, ako sa vyhnúť problému.

 | **VÝSTRAHA:** VÝSTRAHA označuje možné poškodenie majetku, osobné zranenie alebo smrť.

© 2018 firma Dell Inc. alebo jej pobočky. Všetky práva vyhradené. Dell, EMC, ako aj ďalšie ochranné známky sú ochranné známky firmy Dell Inc. alebo jej pobočiek. Iné obchodné známky môžu byť obchodnými značkami príslušných vlastníkov.

<b>1 Nastavenie počítača.....</b>	<b>4</b>
<b>2 Vytvorte jednotku obnovenia USB pre systém Windows.....</b>	<b>8</b>
<b>3 Inspiron 24-3480 z rôznych pohľadov.....</b>	<b>9</b>
Predná strana.....	9
Vľavo.....	10
Zadná strana.....	10
Zadný panel.....	11
Spodná strana.....	12
Sklon.....	12
Stíplik.....	12
Výklopný stojan.....	13
<b>4 Vysúvateľná kamera.....</b>	<b>14</b>
<b>5 Technické informácie o modeli Inspiron 24-3480.....</b>	<b>15</b>
Rozmery a hmotnosť:.....	15
Rozmery a hmotnosť počítača (bez stojana).....	15
Rozmery počítača (s výklopným stojanom).....	15
Rozmery počítača (so stíplikovým stojanom).....	16
Procesory.....	16
Chipset.....	17
Operačný systém.....	17
Pamäť.....	17
Pamäť Intel Optane (voliteľná).....	18
Porty a konektory.....	18
Komunikačné rozhrania.....	19
Ethernet.....	19
Bezdrôtový modul.....	19
Audio.....	20
Skladovanie.....	20
Čítačka pamäťových kariet.....	20
Kamera.....	20
Displej.....	21
Video.....	22
Podstavec.....	22
Napájací adaptér.....	22
Prostredie počítača.....	23
<b>6 Získavanie pomoci a kontaktovanie spoločnosti Dell.....</b>	<b>24</b>
Zdroje svojpomoci.....	24
Kontaktovanie spoločnosti Dell.....	25

# Nastavenie počítača

1 Pripravte stojan.

**Výklopný stojan** – vyklopte nohu stojana.



## Stĺpik

a Vyklopte nohu stojana.



b Pripevnite k nohe základňu stojana.



- c Uťahnite skrutku s rozširovacím koncom, ktorá pripevňuje základňu k nohe stojana.



- 2 Pripojte klávesnicu a myš.

**POZNÁMKA:** Návod na inštaláciu nájdete v dokumentácii dodávanej spolu s klávesnicou a myšou.

- 3 Pripojte sieťový adaptér.

**VÝSTRAHA:** Ved'te kábel sieťového adaptéra cez vodiaci prvok na stojane, aby sa predišlo potenciálnemu poškodeniu sieťového adaptéra a vyhlo sa neočakávanému výpadku napájania systému pri posunutí stojana do inej orientácie.

#### Výklopný stojan

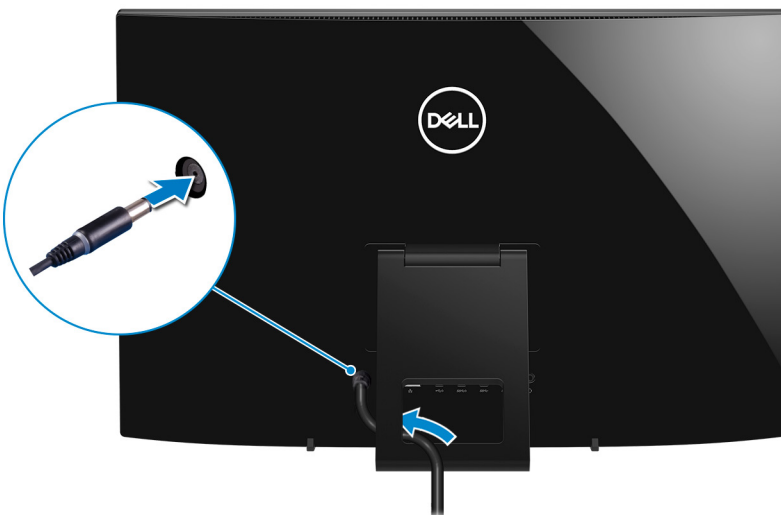

## Stĺpik



- 4 Stlačte tlačidlo napájania.



- 5 Dokončíte inštaláciu operačného systému.

### Pre Ubuntu:

Inštaláciu dokončíte podľa pokynov na obrazovke. Viac informácií o konfigurácii inštalácie systému Ubuntu nájdete v článku databázy poznatkov s číslom [SLN151664](#) na webovej stránke [www.dell.com/support](http://www.dell.com/support).

### Pre Windows:

Inštaláciu dokončíte podľa pokynov na obrazovke. Počas inštalácie firma Dell odporúča:



- Pripojte sa k sieti, aby mohol systém Windows vyhľadať dostupné aktualizácie.

**POZNÁMKA:** Ak sa pripájate k zabezpečenej bezdrôtovej sieti, po vyzvaní zadajte heslo na prístup k bezdrôtovej sieti.

- Ak je počítač pripojený na internet, prihláste sa do konta Microsoft (ak konto nemáte, treba si ho vytvoriť). Ak počítač nie je pripojený na internet, vytvorte si offline konto.
- Na obrazovke **Podpora a zabezpečenie** zadajte svoje kontaktné údaje.

6 Vyhľadajte a použite aplikácie Dell v ponuke Štart systému Windows – odporúča sa

### Tabuľka 1. Vyhľadanie aplikácie Dell

Zdroje	Popis
	<p><b>SupportAssist</b></p> <p>Aktívne kontroluje stav hardvéru a softvéru vášho počítača. Nástroj SupportAssist OS Recovery rieši problémy s operačným systémom. Viac informácií nájdete v dokumentácii k nástroju SupportAssist na webovej stránke <a href="http://www.dell.com/support">www.dell.com/support</a>.</p> <p><b>POZNÁMKA:</b> Obnovte alebo rozšírte si záruku jednoducho kliknutím na dátum skončenia platnosti záruky v aplikácii SupportAssist.</p>
	<p><b>Dell Update</b></p> <p>Aktualizuje počítač pomocou dôležitých opravných riešení a najnovších ovládačov zariadení vždy, keď sú k dispozícii.</p>
	<p><b>Dell Digital Delivery</b></p> <p>Stiahnite si softvérové aplikácie, ktoré ste si kúpili, no ešte nie sú v počítači nainštalované.</p>

7 Vytvorte jednotku na obnovenie systému Windows.

**POZNÁMKA:** Odporúča sa, aby ste si vytvorili jednotku na obnovenie systému určenú na opravu problémov, ktoré sa môžu v systéme Windows vyskytnúť.

Ďalšie informácie si prečítajte v časti [Vytvorenie kľúča USB na obnovenie systému Windows](#).

# Vytvorte jednotku obnovenia USB pre systém Windows

Vytvorte si obnovovaciu jednotku určenú na opravu problémov, ktoré sa môžu v systéme Windows vyskytnúť. Na vytvorenie jednotky obnovenia je potrebný prázdny USB kľúč s minimálnou kapacitou 16 GB.

**POZNÁMKA:** Dokončenie tohto procesu môže trvať až jednu hodinu.

**POZNÁMKA:** Nasledujúce kroky sa môžu líšiť v závislosti od verzie nainštalovaného systému Windows. Najnovšie pokyny nájdete na stránke podpory spoločnosti Microsoft.

- 1 Pripojte USB kľúč k počítaču.
- 2 Vo vyhľadávaní Windows zadajte výraz *Recovery* (Obnovenie).
- 3 Vo výsledkoch vyhľadávania kliknite na **Create a recovery drive** (Vytvoriť obnovovaciu jednotku).  
Zobrazí sa okno **User Account Control** (Ovládanie používateľských kont).
- 4 Pokračujte kliknutím na možnosť **Yes** (Áno).  
Zobrazí sa okno **Recovery Drive** (Obnovovacia jednotka).
- 5 Zvoľte položku **Back up system files to the recovery drive** (Zálohovať systémové súbory na obnovovaciu jednotku) a kliknite na **Next** (Ďalej).
- 6 Stlačte možnosť **USB flash drive** (USB kľúč) a kliknite na **Next** (Ďalej).  
Zobrazí sa hlásenie s upozornením, že všetky dáta na USB kľúči budú vymazané.
- 7 Kliknite na možnosť **Create** (Vytvoriť).
- 8 Kliknite na položku **Finish** (Dokončiť).

Viac informácií o preinštalovaní systému Windows pomocou USB kľúča s obrazom na obnovenie systému nájdete v časti *Riešenie problémov* v *Servisnej príručke* vášho produktu, ktorá je dostupná na webovej stránke [www.dell.com/support/manuals](http://www.dell.com/support/manuals).

# Inspiron 24-3480 z rôznych pohľadov

## Predná strana

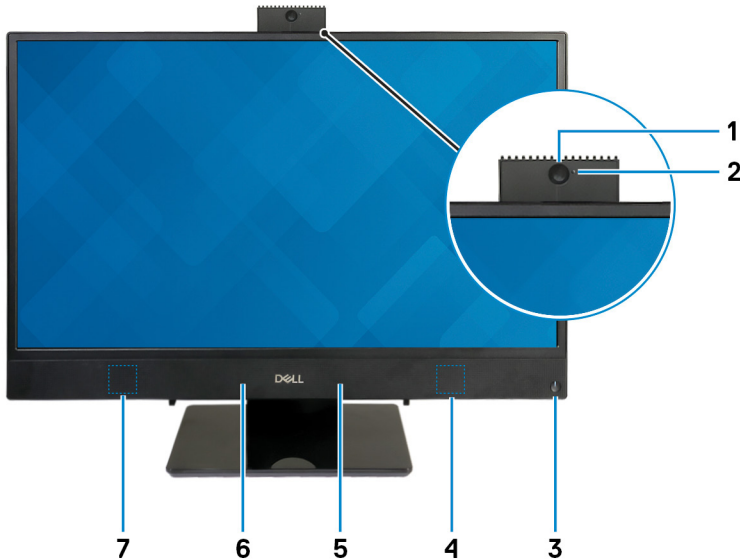

### 1 Vysúvateľná kamera

Umožňuje videokonverzácie, fotografovanie a nahrávanie videí. Túto kameru možno zasunúť dovnútra pre lepšiu ochranu súkromia.

### 2 Kontrolka stavu kamery

Zapne sa pri používaní kamery.

### 3 Tlačidlo napájania

Stlačením sa počítač zapne, ak bol vypnutý, v režime spánku alebo v stave hibernácie.

Stlačením sa počítač uvedie do režimu spánku, ak bol zapnutý.

Stlačením a podržaním na 4 sekundy sa vykoná vynútené vypnutie počítača.

**POZNÁMKA:** V možnostiach napájania môžete prispôsobiť správanie tlačidla napájania. Ďalšie informácie si nájdite v časti *Me and My Dell* na stránke [www.dell.com/support/manuals](http://www.dell.com/support/manuals).

### 4 Pravý reproduktor

Poskytuje zvukový výstup.

### 5 Pravý mikrofón

Poskytuje digitálny zvukový vstup pre záznam zvuku a hlasové hovory.

### 6 Ľavý mikrofón

Poskytuje digitálny zvukový vstup pre záznam zvuku a hlasové hovory.

## 7 Ľavý reproduktor

Poskytuje zvukový výstup.

## Vľavo



### 1 Zásuvka pre kartu SD

Umožňuje zapisovanie a čítanie kariet SD.

## Zadná strana

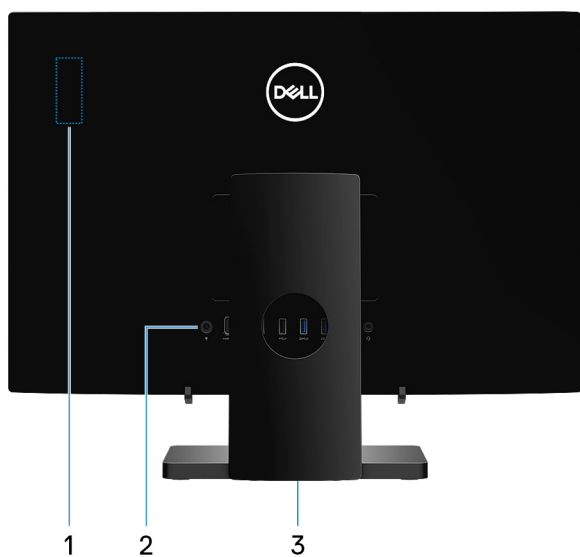

### 1 Regulačný štítok pre rádiové zariadenia

Obsahuje regulačné informácie týkajúce sa zariadení počítača, ktoré umožňujú bezdrôtovú komunikáciu.

### 2 Zadný panel

Slúži na pripojenie napájania, zariadení s rozhraním USB, zvukových a ďalších zariadení.

### 3 Regulačný štítok

Obsahuje právne informácie o počítači.

## Zadný panel

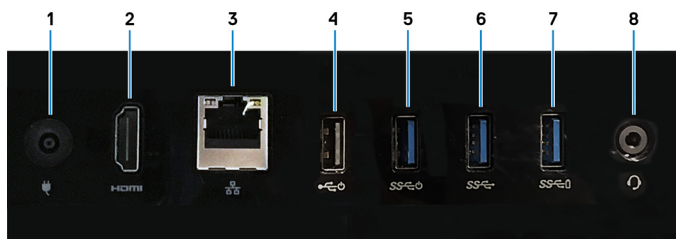

#### 1 Port napájacieho adaptéra

Slúži na pripojenie napájacieho adaptéra kvôli napájaniu vášho počítača.

#### 2 Port HDMI-out

Slúži na pripojenie TV alebo iného zariadenia so vstupom HDMI. Poskytuje výstup obrazu a zvuku.

#### 3 Sieťový port

Slúži na pripojenie kábla Ethernet (RJ45) zo smerovača alebo širokopásmového modemu kvôli prístupu k sieti alebo internetu.

#### 4 Port USB 2.0 s podporou funkcie zapnutia/prebudenia systému z režimu spánku

Pripojenie periférnych zariadení, ako sú napríklad externé ukladacie zariadenia a tlačiarne. Poskytuje prenos údajov až do 480 MB/s. Pomocou klávesnice alebo myši pripojenej k tomuto portu môžete počítač prebudiť z režimu spánku.

#### 5 Port USB 3.1 1. generácie s podporou funkcie zapnutia/prebudenia systému z režimu spánku

Pripojenie periférnych zariadení, ako sú napríklad externé ukladacie zariadenia a tlačiarne. Poskytuje prenos údajov až do 5 GB/s. Pomocou klávesnice alebo myši pripojenej k tomuto portu môžete počítač prebudiť z režimu spánku.

#### 6 Port USB 3.1 1. generácie

Pripojenie periférnych zariadení, ako sú napríklad externé ukladacie zariadenia a tlačiarne. Poskytuje prenos údajov až do 5 GB/s.

#### 7 Port USB 3.1 1. generácie s podporou PowerShare

Pripojenie periférnych zariadení, ako sú napríklad externé ukladacie zariadenia a tlačiarne.

Poskytuje prenos údajov rýchlosťou až do 5 GB/s. Funkcia PowerShare umožňuje nabíjať zariadenia pripojené prostredníctvom portu USB.

**POZNÁMKA:** Pripojené zariadenia s rozhraním USB sa nebudú nabíjať, keď je počítač vypnutý alebo v režime spánku. Ak chcete začať nabíjať pripojené zariadenia, zapnite počítač.

#### 8 Port náhlavnej súpravy

Pripojte slúchadlá alebo náhlavnú súpravu (kombinácia slúchadiel a mikrofónu).

## Spodná strana



### 1 Etiketa servisného štítku

Servisný štítok je jedinečný alfanumerický identifikátor, ktorý umožňuje servisným technikom spoločnosti Dell identifikovať hardvérové komponenty vášho počítača a získať záručné informácie.

### 2 Vstavané autotestovacie tlačidlo displeja

Slúži na spustenie integrovaného automatického testu displeja

Viac informácií nájdete v časti Riešenie problémov v servisnej príručke, ktorá je dostupná na webovej stránke [www.dell.com/support/manuals](http://www.dell.com/support/manuals).

## Sklon

### Stípk

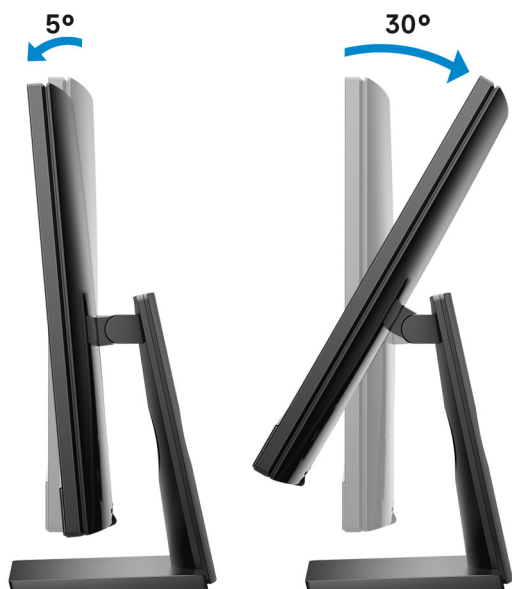

## Výklopný stojan

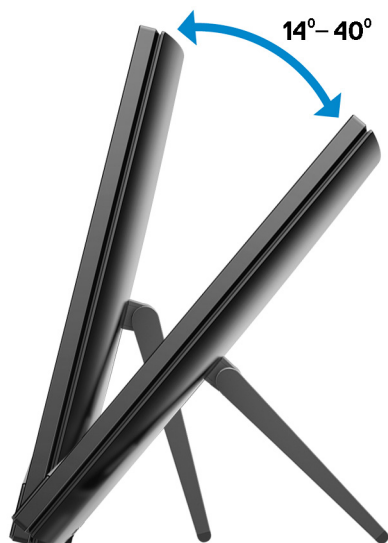

## Vysúvateľná kamera



① | **POZNÁMKA:** Pri používaní kameru vysuňte, aby ju nič neblokovalo.

# Technické informácie o modeli Inspiron 24-3480

## Rozmery a hmotnosť:

### Rozmery a hmotnosť počítača (bez stojana)

Tabuľka 2. Rozmery a hmotnosť počítača (bez stojana)

Popis	Hodnota
Výška	357,96 mm (14,09")
Šírka	548,84 mm (21,61")
Hĺbka	43,5 mm (1,71")
Hmotnosť:	
Touchscreen	5,846 kg (12,89 lb)
Nedotyková obrazovka	5,346 kg (11,76 lb)

**POZNÁMKA:** Hmotnosť vášho počítača závisí aj od objednanej konfigurácie a odlišností počas výroby.

### Rozmery počítača (s výklopným stojanom)

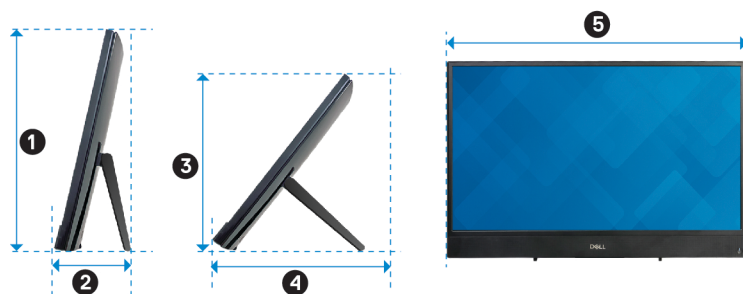

Tabuľka 3. Rozmery počítača (s výklopným stojanom)

Popis	Hodnoty
<b>1</b>	356,95 mm (14,05")
<b>2</b>	153,37 mm (6,04")

Popis	Hodnoty
3	301,97 mm (11,89")
4	267,48 mm (10,53")
5	548,84 mm (21,61")

## Rozmery počítača (so stĺpikovým stojanom)



Tabuľka 4. Rozmery počítača (so stĺpikovým stojanom)

Popis	Čierny/biely	Zlatý
1	426,77 mm (16,80")	421,66 mm (16,60")
2	219,25 mm (8,63")	226,2 mm (8,91")
3	414,90 mm (16,33")	411,27 mm (16,19")

## Procesory

Tabuľka 5. Procesory

Popis	Hodnoty		
Procesory	Intel Core i3 8. generácie	Intel Core i5 8. generácie	Intel Core i7 8. generácie
Príkonnosť	15 W	15 W	15 W
Počet jadier	2	4	4
Počet vlákien	4	8	8
Rýchlosť	Až do 3,9 GHz	Až do 3,9 GHz	Až do 4,6 GHz
L2 Cache (Cache 2. úrovne)	512 KB	1 MB	1 MB
L3 Cache (Cache 3. úrovne)	4 MB	6 MB	8 MB

Popis	Hodnoty		
Integrovaná grafika	Intel UHD Graphics 620	Intel UHD Graphics 620	Intel UHD Graphics 620

## Chipset

Tabuľka 6. Chipset

Description	Values
Chipset	Intel Core i3/i5/i7 8. generácie
Processor	Integrovaná v procesore
DRAM bus width	x64
Flash EPROM	16 Mb
PCIe bus	Až do Gen3.0
External bus frequency	Až do 4 GT/s

## Operačný systém

- Windows 10 Home (64-bitová verzia)
- Windows 10 Professional (64-bitová verzia)
- Ubuntu

## Pamäť

Tabuľka 7. Technické údaje pamäte

Popis	Hodnoty
Zásuvky	Dve zásuvky SODIMM
Typ	DDR4
Rýchlosť	2400 MHz
Maximálna pamäť	16 GB
Minimálna pamäť	4 GB
Veľkosť pamäťového modulu na slot	4 GB, 8 GB a 16 GB
Podporované konfigurácie	<ul style="list-style-type: none"> <li>• 4 GB pamäte DDR4 s frekvenciou 2 400 MHz (1x 4 GB)</li> <li>• 8 GB pamäte DDR4 s frekvenciou 2 400 MHz (1x 8 GB)</li> <li>• 8 GB pamäte DDR4 s frekvenciou 2 400 MHz (2x 4 GB)</li> <li>• 12 GB pamäte DDR4 s frekvenciou 2 400 MHz (1x 4 GB + 1x 8 GB)</li> </ul>

- 16 GB pamäte DDR4 s frekvenciou 2 400 MHz (2x 8 GB)
- 16 GB pamäte DDR4 s frekvenciou 2 400 MHz (1x 16 GB)

## Pamäť Intel Optane (voliteľná)

Pamäť Intel Optane slúži iba na zrýchlenie dátového úložiska. Táto pamäť nenahrádza pamäť RAM vo vašom počítači ani nerozširuje jej kapacitu.

**i POZNÁMKA: Pamäť Intel Optane možno používať v počítačoch, ktoré spĺňajú tieto systémové požiadavky:**

- procesor Intel Core i3/i5/i7 7. generácie alebo novšej,
- Windows 10, 64-bitová verzia, alebo novší (výročná aktualizácia),
- najnovšia verzia ovládača Intel Rapid Storage Technology.

### Tabuľka 8. Pamäť Intel Optane

Popis	Hodnoty
Typ	Zrýchľovač dátového úložiska
Rozhranie	PCIe 3.0 x2
Konektor	M.2 2280
Podporované konfigurácie	16 GB
Kapacita	Až do 16 GB

## Porty a konektory

### Tabuľka 9. Porty a konektory

Popis	Hodnoty
<b>Externé:</b>	
Sieť	Jeden port RJ-45
USB	<ul style="list-style-type: none"> <li>• Jeden port USB 3.1 Gen 1</li> <li>• Jeden port USB 3.1 Gen 1 s funkciou PowerShare</li> <li>• Jeden port USB 3.1 Gen 1 s podporou funkcie zapnutia/prebudenie systému z režimu spánku</li> <li>• Jeden port USB 2.0 Gen 1 s podporou funkcie zapnutia/prebudenie systému z režimu spánku</li> </ul>
Audio	<ul style="list-style-type: none"> <li>• Jeden port pre náhlavnú súpravu</li> <li>• Jeden port HDMI 1.4</li> </ul>
Video	Jeden výstupný port HDMI 1.4
Čítačka pamäťových kariet	Jedna zásuvka na karty SD

Popis	Hodnoty
Napájací port	Jeden port napájacieho adaptéra s rozmermi 4,5 mm x 2,9 mm
Security (Zabezpečenie)	Nepodporované
<b>Interné:</b>	
Konektory	Nepodporované
M.2	<ul style="list-style-type: none"> <li>· Jeden slot M.2 2230/2280 pre disk SSD/pamäť Intel Optane</li> <li>· Jeden slot M.2 2230 pre kombinovanú kartu Wi-Fi/Bluetooth</li> </ul> <p><b>POZNÁMKA:</b> Viac informácií o vlastnostiach jednotlivých typoch kariet formátu M.2 nájdete v nasledujúcom článku databázy poznatkov: <a href="#">SLN301626</a>.</p>

## Komunikačné rozhrania

### Ethernet

Tabuľka 10. Technické údaje ethernetového sieťového pripojenia

Popis	Hodnoty
Číslo modelu	Ethernetový radič Realtek RTL8111HSD (integrovanej na systémovej doske)
Prenosová rýchlosť	10/100/1000 Mb/s

### Bezdrôtový modul

Tabuľka 11. Technické údaje bezdrôtového modulu

Popis	Hodnoty
Číslo modelu	Intel 9462
Prenosová rýchlosť	Až do 433 Mb/s
Podporované frekvenčné pásma	Dvoj pásmové 2,4 GHz / 5 GHz
Štandardy bezdrôtovej komunikácie	Wi-Fi 802.11a/b/g/n/ac
Šifrovanie	<ul style="list-style-type: none"> <li>· WEP 64/128 bitov</li> <li>· AES-CCMP</li> <li>· TKIP</li> </ul>
Bluetooth	Bluetooth 5.0

# Audio

Tabuľka 12. Technické údaje o audio zariadeniach

Popis	Hodnoty
Typ	Integrovaný 2+2-kanálový zvuk s vysokým rozlíšením
Radič	Realtek ALC3246
Vnútorne rozhranie	Zvuk s vysokým rozlíšením
Vonkajšie rozhranie	<ul style="list-style-type: none"><li>· Jeden port pre náhlavnú súpravu</li><li>· Jeden port HDMI 1.4</li></ul>

# Skladovanie

Tabuľka 13. Technické údaje úložiska

Typ úložiska	Typ rozhrania	Kapacita
2,5-palcový pevný disk (5 400 ot./min)	SATA AHCI, až do 6 Gb/s	Až do 2 TB
2,5-palcový pevný disk (7200 ot./min)	SATA AHCI, až do 6 Gb/s	Až do 1 TB
Disk SSD M.2 2230	PCIe 3.0 x2 NVMe, až do 16 Gb/s	Až do 512 GB
Disky SSD M.2 2280	PCIe 3.0 x4 NVMe, až do 32 Gb/s	Až do 1 TB

# Čítačka pamäťových kariet

Tabuľka 14. Technické údaje čítačky pamäťových kariet

Popis	Hodnoty
Typ	Jedna zásuvka pre karty SD
Podporované karty	<ul style="list-style-type: none"><li>· karta SD</li><li>· Karta SD Extended Capacity (SDXC)</li><li>· Karta SD High Capacity (SDHC)</li></ul>

# Kamera

Tabuľka 15. Technické údaje kamery

Popis	Hodnoty
Počet kamier	1
Typ	HD, pevné zaostrenie

Popis	Hodnoty
Umiestnenie	Predná kamera
Typ snímača	Technológia snímania CMOS
Rozlíšenie:	
Fotografia	0,92 megapixla (HD)
Video	1280 x 720 (HD) pri 30 fps
Diagonálny pozorovací uhol	74,6 stupňov

## Displej

Tabuľka 16. Technické údaje displeja

Popis	Hodnoty
Typ	Full HD (FHD)
Technológia panela	IPS (In-Plane Switching)
Jas (typický)	250 nitov
Rozmery (aktívna oblasť):	
Výška	315,6 mm (12,42")
Šírka	540,2 mm (21,27")
Uhlopriečka	604,70 mm (23,81")
Natívne rozlíšenie	1920 x 1080
Megapixlov	16,78
Počet pixlov na palec (PPI)	93
Kontrastný pomer (minimálny)	700 : 1
Čas odozvy (maximálne)	25 ms celkovo
Obnovovacia frekvencia	60 Hz
Horizontálny zorný uhol	+/- 85 stupňov
Vertikálny zorný uhol	+/- 85 stupňov
Rozstup pixlov	0,25 mm
Príkion (maximálny)	11,9
Antireflexný alebo lesklý povrch	Antireflexný povrch
Konfigurácie s dotykovým displejom	Áno

# Video

Tabuľka 17. Technické údaje videa

## Samostatná grafika

Radič	Podpora externej obrazovky	Veľkosť pamäte	Typ pamäte
NVIDIA GeForce MX110	Jeden port HDMI 1.4	2 GB	GDDR5

Tabuľka 18. Technické údaje videa

## Integrovaná grafika

Radič	Podpora externej obrazovky	Veľkosť pamäte	Procesor
Intel UHD Graphics 620	Jeden port HDMI 1.4	Systémom zdieľaná pamäť	Intel Core i3/i5/i7 8. generácie

# Podstavec

Tabuľka 19. Podstavec

	Stojan	Stĺpikový stojan (čierny/biely)	Stĺpikový stojan (zlatý)
Výška	178,22 mm (7,02")	252,2 mm (9,93")	252,6 mm (9,94")
Šírka	139 mm (5,47")	220,0 mm (8,66")	234 mm (9,21")
Hĺbka	35,52 mm (1,40")	180,4 mm (7,10")	205,4 mm (8,09")
Hmotnosť	0,54 kg	2 kg	2,26 kg

# Napájací adaptér

Tabuľka 20. Technické údaje napájacieho adaptéra

Popis	Hodnoty	
Typ	E4 90 W	E4 130 W
Priemer (konektor)	4,5 mm x 2,9 mm	4,5 mm x 2,9 mm
Vstupné napätie	100 – 240 V~	100 – 240 V~
Vstupná frekvencia	50 – 60 Hz	50 – 60 Hz
Vstupný prúd (maximálny)	1,50 A	2,50 A
Výstupný prúd (trvalý)	4,62 A	6,70 A
Menovité výstupné napätie	19,50 VDC	19,50 VDC
Teplotný rozsah:		

Popis	Hodnoty	
V prevádzke	0 °C až 40 °C (32 °F až 104 °F)	0 °C až 40 °C (32 °F až 104 °F)
Skladovanie	-40 °C až 70 °C (-40 °F až 158 °F)	-40 °C až 70 °C (-40 °F až 158 °F)

## Prostredie počítača

**Hladina vzduchom prenášaných kontaminantov:** G1 v súlade s definíciou v norme ISA-S71.04-1985

**Tabuľka 21. Prostredie počítača**

	V prevádzke	Skladovanie
Teplotný rozsah	10 °C až 35 °C (50 °F až 95 °F)	-40 °C až 65 °C (-40 °F až 149 °F)
Relatívna vlhkosť (maximálna)	20 až 80 % (bez kondenzácie)	5 % až 95 % (nekondenzujúca)
Vibrácie (maximum)*	0,26 GRMS	1,307 GRMS
Náraz (maximálny)	40 G†	105 G‡
Nadmorská výška (maximálna)	3 048 m (10 000 stop)	10 668 m (35 000 stop)

\* Merané pri použití náhodného vibračného spektra, ktoré simuluje prostredie používateľa.

† Merané počas používania pevného disku s polovičným sínusovým impulzom s trvaním 2 ms.



‡ Merané s polovičným sínusovým impulzom s trvaním 2 ms, keď je hlava pevného disku v zaparkovanej polohe.

# Získavanie pomoci a kontaktovanie spoločnosti Dell

## Zdroje svojpomoci

Ďalšie informácie a pomoc k výrobkom a službám Dell môžete získať z týchto zdrojov svojpomoci:

### Tabuľka 22. Zdroje svojpomoci

Zdroje svojpomoci	Umiestnenie zdrojov informácií
Informácie o výrobkoch a službách Dell	<a href="http://www.dell.com">www.dell.com</a>
Môj Dell	
Tipy	
Kontaktovať oddelenie podpory	Do políčka vyhľadávania systému Windows zadajte <b>Contact Support</b> a stlačte kláves <b>Enter</b> .
Online pomocník pre operačný systém	<a href="http://www.dell.com/support/windows">www.dell.com/support/windows</a> <a href="http://www.dell.com/support/linux">www.dell.com/support/linux</a>
Informácie o odstraňovaní problémov, príručky používateľa, inštalčné pokyny, technické údaje výrobkov, blogy pre technickú pomoc, ovládače, aktualizácie softvéru a podobné.	<a href="http://www.dell.com/support">www.dell.com/support</a>
Články databázy poznatkov Dell týkajúce sa rôznych problémov s počítačom.	<ol style="list-style-type: none"> <li>1 Navštívte stránku <a href="http://www.dell.com/support">www.dell.com/support</a>.</li> <li>2 Do poľa <b>Search (Vyhľadať)</b> zadajte predmet alebo kľúčové slovo.</li> <li>3 Kliknutím na možnosť <b>Search (Vyhľadať)</b> získate zoznam súvisiacich článkov.</li> </ol>
Poznatky o vašom produkte získate v rámci nasledujúcich informácií:	<p>Pozri <i>Me and My Dell</i> (Ja a môj Dell) na stránke <a href="http://www.dell.com/support/manuals">www.dell.com/support/manuals</a>.</p> <p>Na nájdenie časti <i>Me and My Dell</i> (Ja a môj Dell) určenej pre váš produkt si ho musíte identifikovať pomocou jedného z nasledujúcich krokov:</p> <ul style="list-style-type: none"> <li>• Stlačte položku <b>Detect Product</b> (Zistiť produkt).</li> <li>• V časti <b>View Products</b> (Prezrieť produkty) si v rozbaľovacej ponuke vyberte svoj produkt.</li> <li>• Do vyhľadávacieho poľa zadajte <b>Service Tag number (Číslo servisného štítku)</b> alebo <b>Product ID (ID produktu)</b>.</li> </ul>
<ul style="list-style-type: none"> <li>• Technické údaje produktu</li> <li>• Operačný systém</li> <li>• Nastavenie a používanie produktu</li> <li>• Zálohovanie dát</li> <li>• Riešenie problémov a diagnostika</li> <li>• Továrnske a systémové obnovenie</li> <li>• Informácie o systéme BIOS</li> </ul>	

# Kontaktovanie spoločnosti Dell

Kontakt na spoločnosť Dell v súvislosti s predajom, technickou podporou alebo službami zákazníkom nájdete na adrese [www.dell.com/contactdell](http://www.dell.com/contactdell).

- ① **POZNÁMKA:** Dostupnosť sa však odlišuje v závislosti od danej krajiny a produktu, a niektoré služby nemusia byť vo vašej krajine dostupné.
- ① **POZNÁMKA:** Ak nemáte aktívne pripojenie na internet, kontaktné informácie nájdete vo faktúre, dodacom liste, účtenke alebo v produktovom katalógu spoločnosti Dell.