

Inspiron 24-3480

Configurazione e specifiche



Messaggi di N.B., Attenzione e Avvertenza

 **N.B.:** un messaggio N.B. (Nota Bene) indica informazioni importanti che contribuiscono a migliorare l'utilizzo del prodotto.

 **ATTENZIONE:** Un messaggio di ATTENZIONE indica un danno potenziale all'hardware o la perdita di dati, e spiega come evitare il problema.

 **AVVERTENZA:** Un messaggio di AVVERTENZA indica un rischio di danni materiali, lesioni personali o morte.

1 Impostare il computer	4
2 Creare l'unità USB di ripristino per Windows	9
3 Viste di Inspiron 24-3480	10
Parte anteriore.....	10
Sinistra.....	11
Parte posteriore.....	11
Pannello posteriore.....	12
Parte inferiore.....	13
Inclinazione.....	13
Piedistallo a colonna.....	13
Piedistallo a cavalletto.....	14
4 Webcam retraibile	15
5 Specifiche di Inspiron 24-3480	16
Dimensioni e peso.....	16
Dimensioni e peso del sistema (senza supporto).....	16
Dimensioni del sistema (supporto a cavalletto).....	16
Dimensioni del sistema (supporto a piedistallo).....	17
Processori.....	17
Chipset.....	18
Sistema operativo.....	18
Memoria.....	18
Memoria Intel Optane (opzionale).....	19
Porte e connettori.....	19
Comunicazioni.....	20
Ethernet.....	20
Modulo wireless.....	20
Audio.....	21
Archiviazione.....	21
Lettore di schede multimediali.....	21
Fotocamera.....	21
Schermo.....	22
Video.....	23
Supporto.....	23
Adattatore di alimentazione.....	23
Ambiente del computer.....	24
6 Come ottenere assistenza e contattare Dell	25
Risorse di self-help.....	25
Come contattare Dell.....	25

Impostare il computer

1 Impostare il piedistallo.

Supporto a cavalletto Sollevare il riser del supporto.



Piedistallo a colonna

a Sollevare il supporto di montaggio.



b Collegare la base.



- c Serrare la vite di fissaggio per fissare la base al supporto di montaggio.



- 2 Collegare la tastiera e il mouse.

ⓘ N.B.: Per le istruzioni di configurazione, consultare la documentazione fornita con la tastiera e il mouse.

- 3 Collegare l'adattatore di alimentazione.

⚠ AVVERTENZA: Instradare il cavo di alimentazione attraverso la guida di instradamento sul supporto per evitare di danneggiare l'adattatore di alimentazione e lo spegnimento improvviso del sistema quando il supporto viene spostato in un orientamento diverso.

Piedistallo a cavalletto

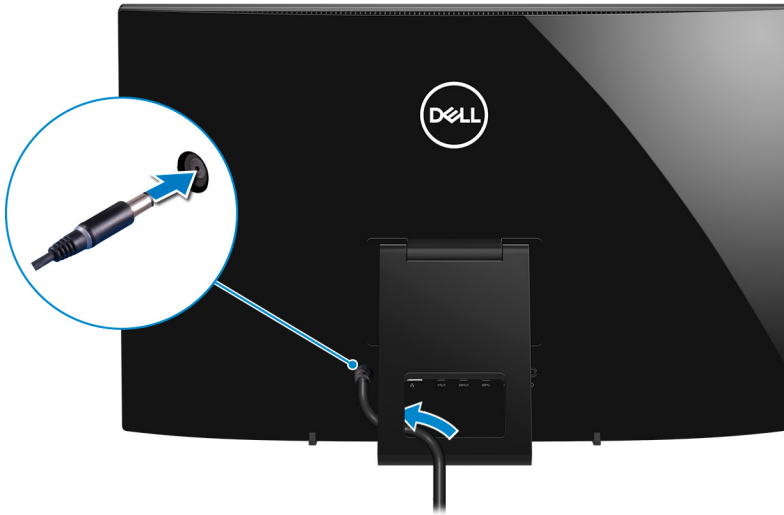

Piedistallo a colonna

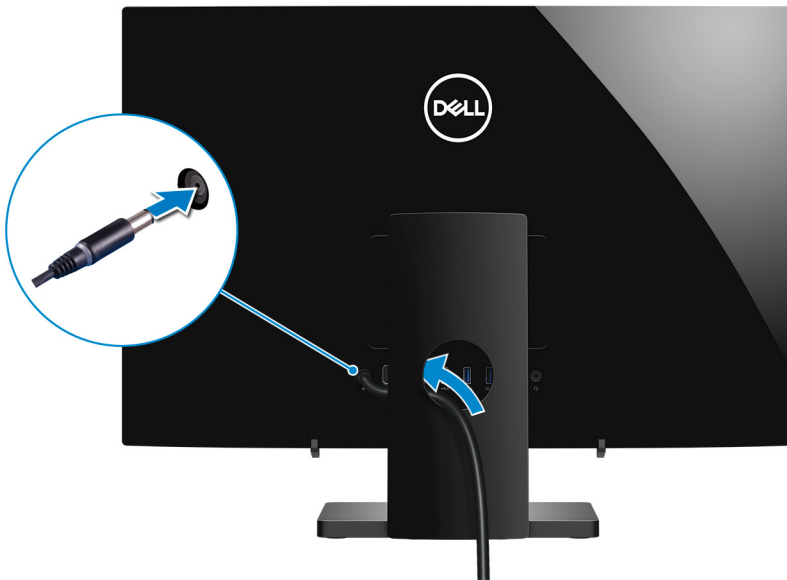

- 4 Premere il pulsante di alimentazione.



5 Completare l'installazione del sistema operativo.

Per Ubuntu:

Seguire le istruzioni visualizzate sullo schermo per completare la configurazione. Per ulteriori informazioni sulla configurazione dell'installazione Ubuntu, consultare l'articolo della Knowledge Base [SLN151664](https://www.dell.com/support) all'indirizzo www.dell.com/support.

Per Windows:

Seguire le istruzioni visualizzate sullo schermo per completare la configurazione. Durante la configurazione, Dell consiglia di:



- Connettersi a una rete per gli aggiornamenti di Windows.

i **N.B.:** Se si sta effettuando la connessione a una rete senza fili protetta, immettere la password per l'accesso alla rete senza fili quando richiesto.

- Quando si è collegati a Internet, creare oppure accedere con un account Microsoft. Se non si è connessi a Internet, creare un account offline.
- Nella schermata **Supporto e protezione**, immettere le informazioni di contatto.

6 Individuare e utilizzare le app Dell dal menu Start di Windows (consigliato)

Tabella 1. Individuare le applicazioni di Dell

Risorse	Descrizione
	<p>SupportAssist</p> <p>Controlla in modo proattivo lo stato hardware e software del computer. Lo strumento SupportAssist OS Recovery consente di risolvere i problemi del sistema operativo. Per ulteriori informazioni, fare riferimento alla documentazione di SupportAssist all'indirizzo www.dell.com/support.</p> <p>i N.B.: È possibile rinnovare o aggiornare la garanzia facendo clic sulla data di scadenza della garanzia in SupportAssist.</p>
	<p>Dell Update</p> <p>Aggiorna il computer con correzioni critiche e i più recenti driver di dispositivo non appena disponibili.</p>
	<p>Dell Digital Delivery</p>

Risorse**Descrizione**

Scaricare le applicazioni software, acquistate ma non preinstallate sul computer.

7 Creare l'unità di ripristino per Windows.

 **N.B.: Si consiglia di creare un'unità di ripristino per individuare e risolvere i potenziali problemi di Windows.**

Per ulteriori informazioni, vedere [Creazione di un'unità di ripristino USB per Windows](#).

Creare l'unità USB di ripristino per Windows

Creare un'unità di ripristino per individuare e risolvere i potenziali problemi di Windows. Per creare l'unità di ripristino è necessaria un'unità di memoria Flash USB vuota con una capacità minima di 16 GB.

i **N.B.:** Questo processo può richiedere fino a un'ora.

i **N.B.:** La procedura riportata di seguito può variare a seconda della versione di Windows installata. Fare riferimento al [sito Web del supporto Microsoft](#) per le istruzioni più recenti.

- 1 Collegare l'unità memoria flash USB al computer.
- 2 In Windows Search digitare **Ripristino**.
- 3 Nei risultati della ricerca fare clic su **Crea un'unità di ripristino**.
Viene visualizzata la schermata **Controllo dell'account utente**.
- 4 Fare clic su **Sì** per continuare.
Verrà visualizzata la finestra **Unità di ripristino**.
- 5 Selezionare **Esegui il backup dei file di sistema nell'unità di ripristino** e fare clic **Avanti**.
- 6 Selezionare l'**unità flash USB** e fare clic su **Avanti**.
Viene visualizzato un messaggio che indica che tutti i dati nell'unità flash USB verranno eliminati.
- 7 Fare clic su **Crea**.
- 8 Fare clic su **Fine**.

Per ulteriori informazioni sulla reinstallazione di Windows utilizzando l'unità USB di ripristino, consultare la sezione *Risoluzione dei problemi* del *Manuale di servizio* del prodotto all'indirizzo [su www.dell.com/support/manuals](http://www.dell.com/support/manuals).

Viste di Inspiron 24-3480

Parte anteriore

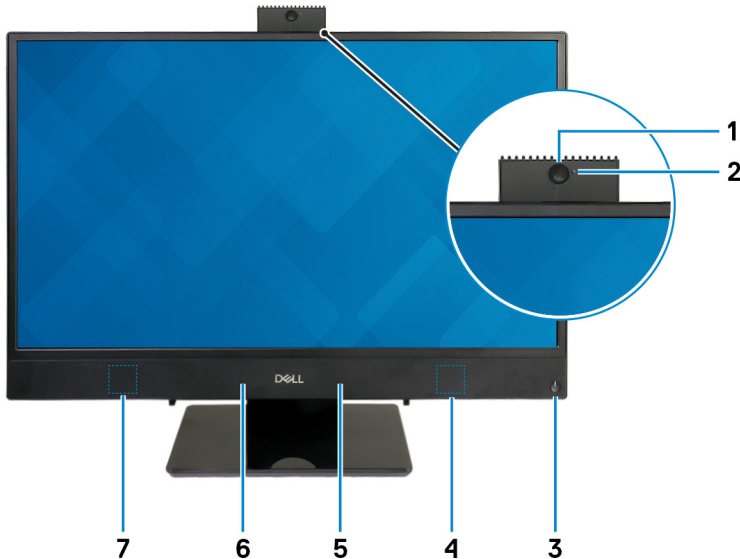

1 Webcam retrainabile

Consente di effettuare video chat, acquisire foto e registrare video. La videocamera può essere nascosta per proteggere la privacy degli utenti.

2 Indicatore di stato della fotocamera

Si accende quando la fotocamera è in uso.

3 Pulsante di alimentazione

Premere questo pulsante per accendere il computer se è spento, in stato di sospensione o in stato di ibernazione.

Premere per mettere il computer in stato di sospensione se è acceso.

Tenere premuto per 4 secondi per forzare l'arresto del computer.

i **N.B.:** È possibile personalizzare il funzionamento del pulsante di alimentazione in Opzioni risparmio energia. Per maggiori informazioni, consultare *Me and My Dell* all'indirizzo www.dell.com/support/manuals.

4 Altoparlante destro

Fornisce un output audio.

5 Microfono destro

Fornisce ingresso audio digitale per registrazione audio e chiamate vocali.

6 Microfono sinistro

Fornisce ingresso audio digitale per registrazione audio e chiamate vocali.

7 **Altoparlante sinistro**

Fornisce un output audio.

Sinistra



1 **Slot per schede SD**

Legge da e scrive su scheda SD.

Parte posteriore

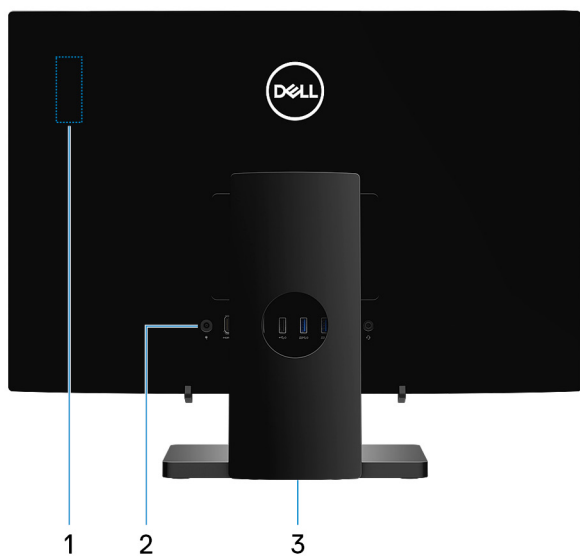

1 **Etichetta di conformità della connettività senza fili**

Contiene le informazioni normative per i componenti senza fili del computer.

2 Pannello posteriore

Collegare i dispositivi di alimentazione, USB, audio e così via.

3 Etichetta per la conformità normativa

Contiene informazioni sulle normative relative al computer in uso.

Pannello posteriore

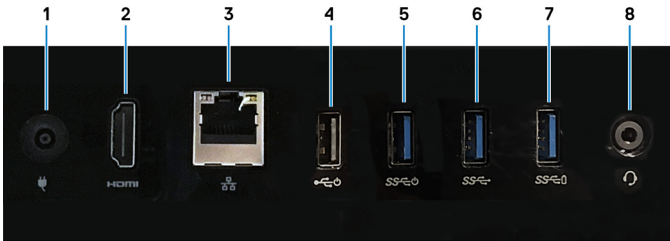

1 Porta dell'adattatore di alimentazione

Collegare un adattatore di alimentazione per fornire alimentazione al computer.

2 Porta HDMI in uscita

Consente di collegare un TV o un altro dispositivo HDMI in entrata compatibile. Fornisce output video e audio.

3 Porta di rete

Collegare un cavo Ethernet (RJ45) da un router o un modem a banda larga per accedere alla rete o a Internet.

4 Porta USB 2.0 con supporto Power on/Wake-up

Collegare periferiche come le stampanti e i dispositivi di archiviazione esterni. Offre velocità di trasferimento dei dati fino a 480 Mbps. Riattivare il computer dalla modalità standby con la tastiera o il mouse collegato a questa porta.

5 Porta USB 3.1 Gen 1 con supporto Power on/Wake-up

Collegare periferiche come le stampanti e i dispositivi di archiviazione esterni. Offre velocità di trasferimento dei dati fino a 5 Gbps. Riattivare il computer dalla modalità standby con la tastiera o il mouse collegato a questa porta.

6 Porta USB 3.1 Gen 1

Collegare periferiche come le stampanti e i dispositivi di archiviazione esterni. Offre velocità di trasferimento dei dati fino a 5 Gbps.

7 Porta USB 3.1 Gen 1 con PowerShare

Collegare periferiche come le stampanti e i dispositivi di archiviazione esterni.

Offre velocità di trasferimento dei dati fino a 5 Gbps. PowerShare consente di caricare i dispositivi USB collegati.

i **N.B.:** I dispositivi USB non si caricheranno a computer spento o in uno stato di sospensione. Per iniziare la ricarica dei dispositivi collegati, accendere il computer.

8 Porta per cuffia auricolare

Collegare una cuffia o una cuffia auricolare (cuffia e microfono combinati).

Parte inferiore



1 Etichetta Numero di servizio

Il Numero di servizio è un identificatore alfanumerico univoco che consente ai tecnici dell'assistenza di Dell di identificare i componenti hardware del computer e accedere alle informazioni sulla garanzia.

2 Pulsante di autotest incorporato dello schermo

Eseguire l'autotest incorporato dello schermo

Per ulteriori informazioni, consultare la sezione Risoluzione dei problemi nel manuale di servizio all'indirizzo www.dell.com/support/manuals.

Inclinazione

Piedistallo a colonna

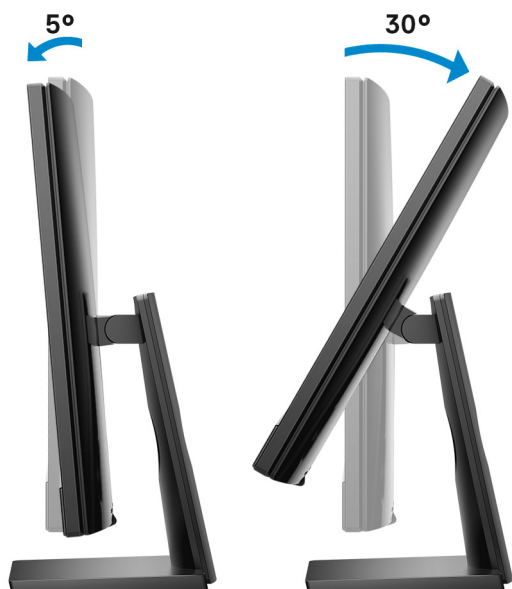

Piedistallo a cavalletto

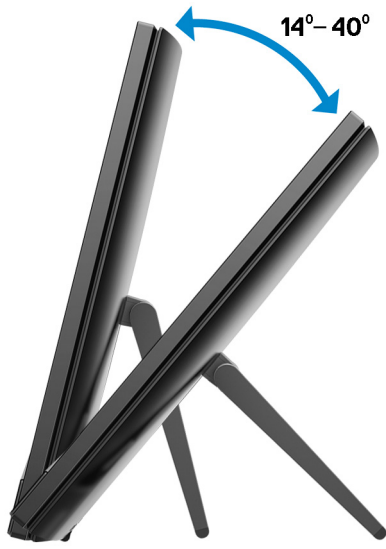

Webcam retraibile



ⓘ | **N.B.:** Estendere la fotocamera mentre si utilizza una relativa funzione in modo da non bloccarla.

Specifiche di Inspiron 24-3480

Dimensioni e peso

Dimensioni e peso del sistema (senza supporto)

Tabella 2. Dimensioni e peso del sistema (senza supporto)

Descrizione	Valore
Altezza	357,96 mm (14,09 pollici)
Larghezza	548,84 mm (21,61 pollici)
Profondità	43,5 mm (1,71 pollici)
Peso:	
Touchscreen	5,846 kg (12,89 lb)
Non-touchscreen	5,346 kg (11,76 lb)

i **N.B.:** Il peso del computer può variare a seconda della configurazione desiderata e della variabilità produttiva.

Dimensioni del sistema (supporto a cavalletto)



Tabella 3. Dimensioni del sistema (supporto a cavalletto)

Descrizione	Valori
1	356,95 mm (14,05 pollici)
2	153,37 mm (6,04 pollici)

Descrizione	Valori
3	301,97 mm (11,89 pollici)
4	267,48 mm (10,53 pollici)
5	548,84 mm (21,61 pollici)

Dimensioni del sistema (supporto a piedistallo)

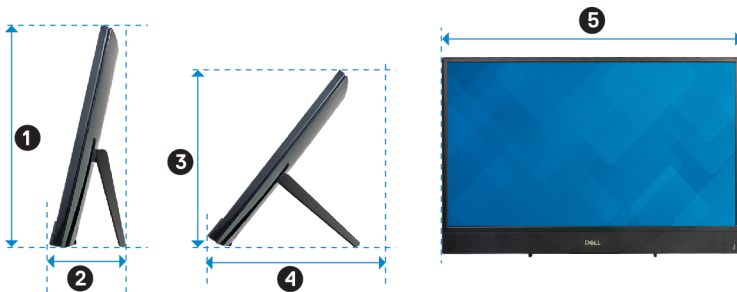

Tabella 4. Dimensioni del sistema (supporto a piedistallo)

Descrizione	Nero/bianco	Gold
1	426,77 mm (16,80 pollici)	421,66 mm (16,60 pollici)
2	219,25 mm (8,63 pollici)	226,2 mm (8,91 pollici)
3	414,90 mm (16,33 pollici)	411,27 mm (16,19 pollici)

Processori

Tabella 5. Processori

Descrizione	Valori		
Processori	Intel Core i3 di ottava generazione	Intel Core i5 di ottava generazione	Intel Core i7 di ottava generazione
Potenza	15 W	15 W	15 W
Numero di core	2	4	4
Numero di thread	4	8	8
Velocità	Fino a 3,9 GHz	Fino a 3,9 GHz	Fino a 4,6 GHz
L2 Cache	512 KB	1 MB	1 MB

Descrizione	Valori		
L3 Cache	4 MB	6 MB	8 MB
Scheda grafica integrata	Scheda grafica Intel UHD 620	Scheda grafica Intel UHD 620	Scheda grafica Intel UHD 620

Chipset

Tabella 6. Chipset

Descrizione	Valori
Chipset	Intel Core i3/i5/i7 di ottava generazione
Processore	Integrato all'interno del processore
Larghezza bus memoria DRAM	x64
Flash EPROM	16 MB
bus PCIe	Fino a Gen3.0
Frequenza del bus esterno	Fino a 4 GT/s

Sistema operativo

- Windows 10 Home a 64 bit
- Windows 10 Professional (64 bit)
- Ubuntu

Memoria

Tabella 7. Specifiche della memoria

Descrizione	Valori
Slot	Due slot SODIMM
Tipo	DDR4
Velocità	2400 MHz
Memoria massima	16 GB
Memoria minima	4 GB
Capacità di memoria per slot	4 GB, 8 GB e 16 GB
Configurazioni supportate	<ul style="list-style-type: none"> • 4 GB di DDR4 a 2.400 MHz (1 x 4 GB) • 8 GB di DDR4 a 2.400 MHz (1 x 8 GB) • 8 GB di DDR4 a 2.400 MHz (2 x 4 GB) • 12 GB di DDR4 a 2.400 MHz (1 x 4 GB + 1 x 8 GB) • 16 GB di DDR4 a 2.400 MHz (2 x 8 GB)

- 16 GB di DDR4 a 2.400 MHz (1 x 16 GB)

Memoria Intel Optane (opzionale)

La memoria Intel Optane funge solo da acceleratore di storage. Non sostituisce né si aggiunge alla memoria (RAM) installata sul computer.

i N.B.: La memoria Intel Optane è supportata sui computer conformi ai seguenti requisiti:

- Processore Intel Core i3/i5/i7 di settima generazione o superiore
- Windows 10 a 64 bit o versione successiva (Aggiornamento dell'anniversario)
- L'ultima versione del driver Intel Rapid Storage Technology

Tabella 8. Memoria Intel Optane

Descrizione	Valori
Tipo	Acceleratore di storage
Interfaccia	PCIe 3.0x2
Connettore	M.2 2280
Configurazioni supportate	16 GB
Capacità	Fino a 16 GB

Porte e connettori

Tabella 9. Porte e connettori

Descrizione	Valori
Esterna:	
Rete	Una porta RJ-45
USB	<ul style="list-style-type: none"> • 1 porta USB 3.1 Gen 1 • 1 porta USB 3.1 Gen 1 con PowerShare • 1 porta USB 3.1 Gen 1 con supporto Power on/Wake-up • 1 porta USB 2.0 Gen 1 con supporto Power on/Wake-up
Audio	<ul style="list-style-type: none"> • Una porta auricolare • Una porta HDMI 1.4
Video	Una porta in uscita HDMI 1.4
Lettore di schede di memoria	Uno slot per scheda SD
Porta di alimentazione	1 porta adattatore CC-in da 4,5 mm x 2,9 mm
Sicurezza	Non supportata
Interna:	

Descrizione	Valori
Connettori	Non supportata
M.2	<ul style="list-style-type: none"> Uno slot scheda M.2 2230/2280 per SSD/memoria Intel Optane Uno slot per scheda M.2 2230 per scheda combinata Wi-Fi e Bluetooth <p>N.B.: Per ulteriori informazioni sulle caratteristiche dei vari tipi di schede M.2, consultare l'articolo della knowledge base SLN301626.</p>

Comunicazioni

Ethernet

Tabella 10. Specifiche Ethernet

Descrizione	Valori
Numero di modello	Controller Ethernet Realtek RTL8111HSD integrato sulla scheda di sistema
Velocità di trasferimento	10/100/1000 Mb/s

Modulo wireless

Tabella 11. Specifiche dei moduli wireless

Descrizione	Valori
Numero di modello	Intel 9462
Velocità di trasferimento	Fino a 433 Mb/s
Bande di frequenza supportate	Dual-band 2,4 GHz/5 GHz
Standard senza fili	Wi-Fi 802,11a/b/g/n/ac
Crittografia	<ul style="list-style-type: none"> WEP a 64 bit/128 bit AES-CCMP TKIP
Bluetooth	Bluetooth 5.0

Audio

Tabella 12. Specifiche dell'audio

Descrizione	Valori
Tipo	Audio ad alta definizione integrato a 2+2 canali
Controller	Realtek ALC3246
Interfaccia interna	Audio ad alta definizione
Interfaccia esterna	<ul style="list-style-type: none">Una porta auricolareUna porta HDMI 1.4

Archiviazione

Tabella 13. Specifiche di immagazzinamento

Tipo di storage	Tipo di interfaccia	Capacità
Disco rigido da 2,5 pollici (5.400 RPM)	SATA AHCI, fino a 6 Gb/s	Fino a 2 TB
Disco rigido da 2,5 pollici (7200 RPM)	SATA AHCI, fino a 6 Gb/s	Fino a 1 TB
Unità a stato solido M.2 2230	PCIe Gen3.0x2 NVMe, fino a 16 Gb/s	Fino a 512 GB
Unità a stato solido M.2 2280	PCIe Gen3.0x4 NVMe, fino a 32 Gb/s	Fino a 1 TB

Lettore di schede multimediali

Tabella 14. Specifiche del lettore di schede multimediali

Descrizione	Valori
Tipo	Uno slot per scheda SD
Schede supportate	<ul style="list-style-type: none">Scheda SDScheda SD Extended Capacity (SDXC)Scheda SD High Capacity (SDHC)

Fotocamera

Tabella 15. Specifiche della fotocamera

Descrizione	Valori
Numero di fotocamere	1
Tipo	HD a fuoco fisso

Descrizione	Valori
Posizione	Fotocamera anteriore
Tipo di sensore	Tecnologia del sensore CMOS
Risoluzione:	
Immagine fissa	0,92 megapixel (HD)
Video	1280 x 720 (HD) a 30 fps
Angolo di visualizzazione diagonale	74,6 gradi

Schermo

Tabella 16. Specifiche dello schermo

Descrizione	Valori
Tipo	Full High-Definition (FHD)
Tecnologia del pannello	In-Plane Switching (IPS)
Luminanza (tipico)	250 nit
Dimensioni (area attiva):	
Altezza	315,6 mm (12,42 pollici)
Larghezza	540,2 mm (21,27 pollici)
Diagonale	604,70 mm (23,81 pollici)
Risoluzione nativa	1920 x 1080
Megapixel	16,78
Pixel per pollice (PPI)	93
Fattore di contrasto (min.)	700:1
Tempo di risposta (max.)	25 msec su/giù
Frequenza d'aggiornamento	60 Hz
Angolo di visualizzazione orizzontale	+/- 85 gradi
Angolo di visualizzazione verticale	+/- 85 gradi
Passo pixel	0,25 mm
Consumo energetico (massimo)	11,9
Finitura antiriflesso o patinata	Antiriflesso
Opzioni per sfioramento	Sì

Video

Tabella 17. Specifiche video

Scheda grafica dedicata

Controller	Supporto schermo esterno	Dimensione memoria	Tipo di memoria
NVIDIA GeForce MX110	Una porta HDMI 1.4	2 GB	GDDR5

Tabella 18. Specifiche video

Scheda grafica integrata

Controller	Supporto schermo esterno	Dimensione memoria	Processore
Scheda grafica Intel UHD 620	Una porta HDMI 1.4	Memoria di sistema condivisa	Intel Core i3/i5/i7 di ottava generazione

Supporto

Tabella 19. Supporto

	Cavalletto	Piedistallo (nero/bianco)	Piedistallo (oro)
Altezza	178,22 mm (7,02 pollici)	252,2 mm (9,93 pollici)	252,6 mm (9,94 pollici)
Larghezza	139 mm (5,47 pollici)	220,0 mm (8,66 pollici)	234 mm (9,21 pollici)
Profondità	35,52 mm (1,40 pollici)	180,4 mm (7,10 pollici)	205,4 mm (8,09 pollici)
Peso	0,54 kg	2 kg	2,26 kg

Adattatore di alimentazione

Tabella 20. Specifiche dell'adattatore di alimentazione

Descrizione	Valori	
Tipo	E4 da 90 W	E4 da 130 W
Diametro (connettore)	4,5 mm x 2,9 mm	4,5 mm x 2,9 mm
Tensione d'ingresso	100 - 240 V CC	100 - 240 V CC
Frequenza d'entrata	50 Hz-60 Hz	50 Hz-60 Hz
Corrente d'ingresso (massima)	1,50 A	2,50 A
Corrente di uscita (continua)	4,62 A	6,70 A
Tensione nominale di uscita	19,50 V c.c.	19,50 V c.c.
Intervallo di temperatura:		

Descrizione	Valori	
In funzione	Da 0 °C a 40 °C (da 32 °F a 104 °F)	Da 0 °C a 40 °C (da 32 °F a 104 °F)
Archiviazione	Da -40 °C a 70 °C (da -40 °F a 158 °F)	Da -40 °C a 70 °C (da -40 °F a 158 °F)

Ambiente del computer

Livello di sostanze contaminanti trasmesse per via aerea: G1 come definito da ISA-S71.04-1985

Tabella 21. Ambiente del computer

	In funzione	Archiviazione
Intervallo di temperatura	Da 10 °C a 35 °C (da 50 °F a 95 °F)	Da -40 °C a 65 °C (da -40 °F a 149 °F)
Umidità relativa (massima)	dal 20% al 80% (senza condensa)	Dal 5% al 95% (senza condensa)
Vibrazione (massima)*	0,26 GRMS	1.307GRMS
Urto (massimo):	40 G†	105 G‡
Altitudine (massima):	3.048 m (10.000 piedi)	10.668 m (35.000 piedi)

* Misurata utilizzando uno spettro a vibrazione casuale che simula l'ambiente dell'utente.

† Misurato utilizzando un impulso semisinusoidale di 2 ms quando il disco rigido è in uso.



‡ Misurato utilizzando un impulso semisinusoidale di 2 ms quando la testina del disco rigido è in posizione di riposo.

Come ottenere assistenza e contattare Dell

Risorse di self-help

È possibile richiedere informazioni e assistenza su prodotti e servizi Dell mediante l'utilizzo delle seguenti risorse self-help:

Tabella 22. Risorse di self-help

Risorse di self-help	Posizione delle risorse
Informazioni su prodotti e servizi Dell	www.dell.com
My Dell	
Suggerimenti	
Contattare il supporto	In Windows Search, digitare Help and Support, quindi premere INVIO.
Guida in linea per il sistema operativo	www.dell.com/support/windows www.dell.com/support/linux
Informazioni su risoluzione dei problemi, manuali utente, istruzioni di installazione, specifiche del prodotto, blog di assistenza tecnica, driver, aggiornamenti software e così via.	www.dell.com/support
Articoli della Knowledge Base di Dell su una vasta gamma di problematiche relative al computer.	<ol style="list-style-type: none"> 1 Accedere al sito Web www.dell.com/support. 2 Digitare l'oggetto o la parola chiave nella casella Search (Cerca). 3 Fare clic su Search (Cerca) per visualizzare gli articoli correlati.
Risalire alle seguenti informazioni relative al prodotto: <ul style="list-style-type: none"> • Specifiche del prodotto • Sistema operativo • Installazione e utilizzo del prodotto • Backup dei dati • Diagnostica e risoluzione dei problemi • Ripristino del sistema e delle impostazioni di fabbrica • Informazioni sul BIOS 	<p>Consultare <i>Me and My Dell</i> (Io e il mio Dell) all'indirizzo Web www.dell.com/support/manuals.</p> <p>Per individuare l'area <i>Me and My Dell</i> (Io e il mio Dell) pertinente, identificare il proprio prodotto in uno dei seguenti modi:</p> <ul style="list-style-type: none"> • Selezionare Detect Product (Rileva prodotto). • Individuare il prodotto tramite il menu a discesa in View Products (Visualizza prodotti). • Immettere il Numero di servizio o l'ID prodotto nella barra di ricerca.

Come contattare Dell

Per contattare Dell per problemi relativi a vendita, supporto tecnico o servizio clienti, visitare il sito Web www.dell.com/contactdell.

ⓘ N.B.: La disponibilità varia in base al Paese e al prodotto, e alcuni servizi possono non essere disponibili nel proprio Paese.

 **N.B.:** Se non si dispone di una connessione Internet attiva, è possibile recuperare i recapiti su ricevuta d'acquisto, distinta di imballaggio, fattura o catalogo dei prodotti Dell.