

# Inspiron 24-3480

Penyiapan dan Spesifikasi



## Catatan, perhatian, dan peringatan

-  **CATATAN:** Sebuah CATATAN menandakan informasi penting yang membantu Anda untuk menggunakan yang terbaik dari produk Anda.
-  **PERHATIAN:** PERHATIAN menunjukkan kemungkinan terjadinya kerusakan pada perangkat keras atau hilangnya data, dan memberi tahu Anda mengenai cara menghindari masalah tersebut.
-  **PERINGATAN:** PERINGATAN menunjukkan potensi kerusakan harta benda, cedera pribadi, atau kematian

© 2018 Dell Inc. atau anak-anak perusahaannya. Hak cipta dilindungi undang-undang. Dell, EMC, dan merek dagang lainnya adalah merek dagang Dell Inc. atau anak-anak perusahaannya. Merek dagang lainnya mungkin merupakan merek dagang dari pemiliknya masing-masing.

<b>1 Siapkan komputer Anda.....</b>	<b>4</b>
<b>2 Membuat drive pemulihan USB untuk Windows.....</b>	<b>8</b>
<b>3 Tampilan dari Inspiron 24-3480.....</b>	<b>9</b>
Depan.....	9
Kiri.....	10
Belakang.....	10
Panel belakang.....	11
Bawah.....	12
Kemiringan.....	12
Penyangga alas.....	12
Penyangga segitiga.....	13
<b>4 Kamera yang dapat ditarik.....</b>	<b>14</b>
<b>5 Spesifikasi dari Inspiron 24-3480.....</b>	<b>15</b>
Dimensi dan berat.....	15
Dimensi dan berat sistem (tanpa penyangga).....	15
Dimensi sistem (penyangga sandaran).....	15
Dimensi sistem (penyangga tumpuan).....	16
Prosesor.....	16
Chipset.....	17
Sistem operasi.....	17
Memori.....	17
Memori Intel Optane (opsional).....	18
Port dan konektor.....	18
Komunikasi.....	19
Ethernet.....	19
Modul nirkabel.....	19
Audio.....	20
Penyimpanan.....	20
Pembaca kartu-media.....	20
Kamera.....	20
Display.....	21
Video.....	22
Penyangga.....	22
Adaptor daya.....	22
Lingkungan komputer.....	23
<b>6 Mendapatkan bantuan dan menghubungi Dell.....</b>	<b>24</b>
Sumber daya bantuan mandiri.....	24
Menghubungi Dell.....	24

# Siapkan komputer Anda

- 1 Siapkan penyangga.

**Penyangga segitiga** - Angkat penegak penyangga.



**Penyangga alas**

- a Angkat penegak penyangga.



- b Pasang bagian dasar.



c Kencangkan sekrup penahan untuk menahan bagian dasar ke penegak penyangga.



2 Menyambungkan keyboard dan mouse.

**① | CATATAN:** Untuk instruksi penataan, lihat dokumentasi yang dikirimkan dengan keyboard dan mouse

3 Sambungkan adaptor daya.

**⚠ | PERINGATAN:** Rutekan kabel adaptor daya melalui pemandu perutean pada penyangga untuk menghindari kemungkinan kerusakan terhadap adaptor daya dan untuk menghindari pematian sistem yang tidak diharapkan saat penyangga dipindahkan ke orientasi yang berbeda.

**Penyangga segitiga**

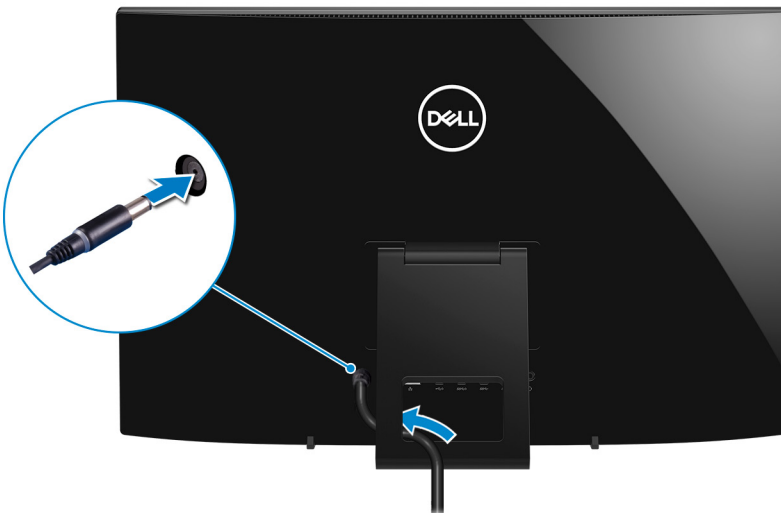

## Penyangga alas



- 4 Tekan tombol daya.



Anda

- 5 Tuntaskan penataan sistem operasi.

### Untuk Ubuntu:

Ikuti instruksi pada layar untuk menyelesaikan penataan. Untuk informasi lebih lanjut tentang konfigurasi pemasangan Ubuntu, lihat artikel basis pengetahuan [SLN151664](https://www.dell.com/support/SLN151664) di [www.dell.com/support](https://www.dell.com/support).

### Untuk Windows:

Ikuti instruksi pada layar untuk menyelesaikan penataan. Saat melakukan pengaturan, Dell merekomendasikan Anda untuk:



- Menyambungkan ke jaringan untuk pembaruan Windows.

**CATATAN:** Jika Anda menyambungkan ke jaringan nirkabel aman, masukkan kata sandi untuk akses jaringan nirkabel saat diminta.

- Jika terhubung ke internet, masuk atau buat akun Microsoft. Jika tidak terhubung ke internet, buat akun offline.
- Pada layar **Support and Protection (Dukungan dan Proteksi)**, masukkan rincian kontak Anda.

6 Temukan dan gunakan aplikasi Dell dari menu Start Windows—Direkomendasikan

**Tabel 1. Mencari lokasi aplikasi Dell**

Sumber daya	Deskripsi
	<p><b>SupportAssist</b></p> <p>Secara pro-aktif memeriksa kesehatan perangkat keras dan perangkat lunak komputer Anda. Alat Pemulihan OS SupportAssist memecahkan masalah dengan sistem operasi. Untuk informasi lebih lanjut, lihat dokumentasi SupportAssist di <a href="http://www.dell.com/support">www.dell.com/support</a>.</p> <p><b>CATATAN:</b> Perbarui atau tingkatkan versi garansi Anda dengan mengklik tanggal kedaluwarsa garansi di SupportAssist.</p>
	<p><b>Pembaruan Dell</b></p> <p>Perbarui komputer Anda dengan perbaikan penting dan driver perangkat terbaru saat tersedia.</p>
	<p><b>Pengiriman Digital Dell</b></p> <p>Unduh aplikasi perangkat lunak, yang dibeli namun belum terpasang di komputer Anda.</p>

7 Buat drive pemulihan untuk Windows

**CATATAN:** Disarankan untuk membuat drive pemulihan untuk memecahkan masalah dan memperbaiki masalah yang mungkin terjadi dengan Windows.

Untuk informasi lebih lanjut, lihat [Buat drive pemulihan USB untuk Windows](#).

# Membuat drive pemulihan USB untuk Windows

Buat drive pemulihan untuk memecahkan masalah dan memperbaiki masalah yang mungkin terjadi pada Windows. Flash drive USB kosong dengan kapasitas minimal 16 GB diperlukan untuk membuat drive pemulihan.

**① CATATAN:** Proses ini membutuhkan waktu hingga satu jam untuk menyelesaikannya.

**① CATATAN:** Langkah-langkah berikut mungkin berbeda-beda tergantung versi Windows yang terinstal. Lihat [Situs dukungan Microsoft](#) untuk instruksi terbaru.

- 1 Sambungkan flash drive USB ke komputer Anda.
- 2 Dalam pencarian Windows, ketik *Recovery* (Pemulihan).
- 3 Dalam hasil pencarian, klik **Create a recovery drive (Buat drive pemulihan)**.  
Jendela **User Account Control (Kontrol Akun Pengguna)** ditampilkan.
- 4 Klik **Yes (Ya)** untuk melanjutkan.  
Jendela **Recovery Drive (Drive Pemulihan)** ditampilkan.
- 5 Pilih **Back up system files to the recovery drive (Cadangkan file sistem ke drive pemulihan)** dan klik **Next (Selanjutnya)**.
- 6 Pilih **USB flash drive (Flash drive USB)** dan klik **Next (Selanjutnya)**.  
Sebuah pesan ditampilkan, menunjukkan bahwa semua data di flash drive USB akan dihapus.
- 7 Klik **Create (Buat)**.
- 8 Klik **Finish (Selesai)**.

Untuk informasi lebih lanjut mengenai memasang ulang Windows menggunakan drive pemulihan USB, lihat bagian *Pemecahan Masalah* dari *Manual Servis* produk Anda di [www.dell.com/support/manuals](http://www.dell.com/support/manuals).

# Tampilan dari Inspiron 24-3480

## Depan

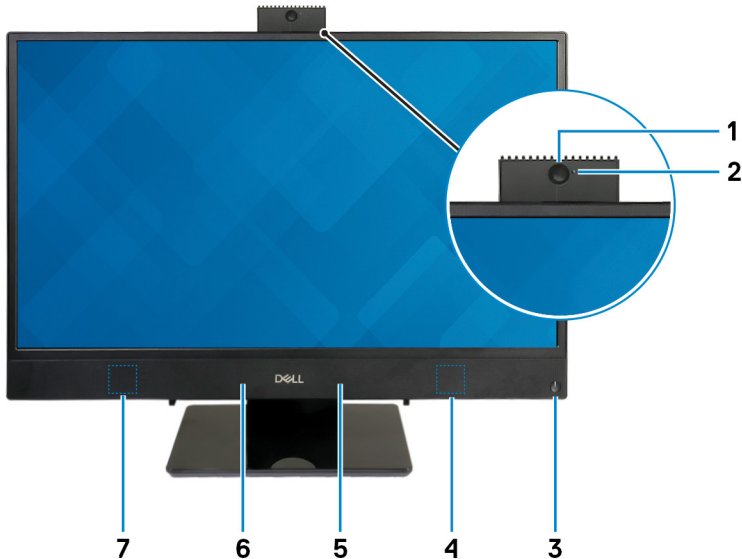

### 1 Kamera yang dapat ditarik

Memungkinkan Anda untuk melakukan obrolan video, menangkap foto, dan merekam video. Kamera ini dapat dimasukkan untuk melindungi privasi Anda.

### 2 Lampu status kamera

Menyala ketika kamera sedang digunakan.

### 3 Tombol Daya

Tekan untuk menghidupkan komputer jika komputer dalam keadaan mati, dalam keadaan tidur, atau dalam keadaan hibernasi.

Tekan untuk membuat komputer dalam keadaan tidur jika komputer dihidupkan.

Tekan dan tahan selama 4 detik untuk mematikan paksa komputer.

**CATATAN:** Anda dapat mengustomisasi perilaku tombol daya di dalam Power Options (Opsi Daya). Untuk informasi selengkapnya, lihat *Saya dan Dell Saya* di [www.dell.com/support/manuals](http://www.dell.com/support/manuals).

### 4 Speaker kanan

Sebagai output audio.

### 5 Mikrofon kanan

Menyediakan input suara digital untuk perekaman audio dan panggilan suara.

### 6 Mikrofon kiri

Menyediakan input suara digital untuk perekaman audio dan panggilan suara.

## 7 **Speaker kiri**

Sebagai output audio.

## Kiri



## 1 **Slot kartu SD**

Membaca dari dan menulis ke kartu SD.

## Belakang

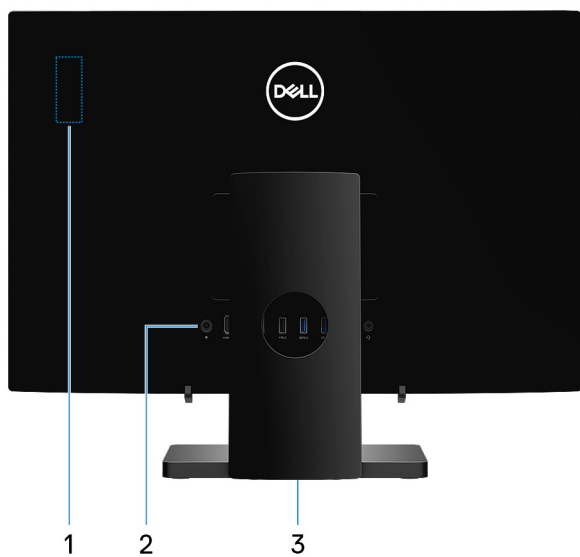

## 1 **Label peraturan radio**

Berisi informasi peraturan komponen nirkabel untuk komputer Anda.

## 2 Panel belakang

Sambungkan daya, USB, audio, dan perangkat lainnya.

## 3 Label regulatori

Mengandung informasi regulatori dari komputer Anda.

# Panel belakang

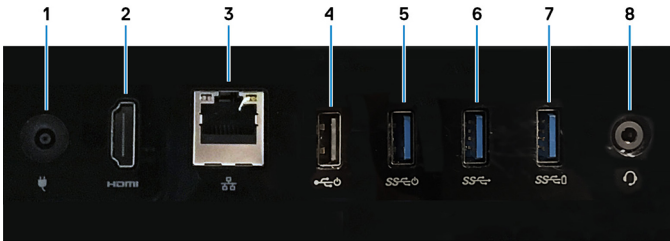

### 1 Port adaptor daya

Menyambungkan adaptor daya untuk menyediakan daya ke komputer Anda.

### 2 Port HDMI-out

Menyambungkan ke TV atau perangkat yang mengaktifkan HDMI-in lainnya. Menyediakan output video dan audio.

### 3 Port jaringan

Menyambungkan kabel Ethernet (RJ45) dari router atau modem broadband untuk jaringan atau akses internet.

### 4 Port USB 2.0 dengan dukungan Power on/Wake-up

Menyambungkan periferal seperti perangkat penyimpanan eksternal dan printer. Menyediakan kecepatan transfer data hingga 480 Mbps. Nyalakan komputer dari standby dengan keyboard atau mouse yang terhubung ke port ini.

### 5 Port USB 3.1 Gen 1 dengan dukungan Power on/Wake-up

Menyambungkan periferal seperti perangkat penyimpanan eksternal dan printer. Menyediakan kecepatan transfer data hingga 5 Gbps. Nyalakan komputer dari standby dengan keyboard atau mouse yang terhubung ke port ini.

### 6 Port USB 3.1 Gen 1

Menyambungkan periferal seperti perangkat penyimpanan eksternal dan printer. Menyediakan kecepatan transfer data hingga 5 Gbps.

### 7 Port USB 3.1 dengan PowerShare

Menyambungkan periferal seperti perangkat penyimpanan eksternal dan printer.

Menyediakan kecepatan transfer data hingga 5 Gbps. PowerShare memungkinkan Anda untuk mengisi daya perangkat USB tersambung.

**CATATAN:** Perangkat USB yang tersambung mungkin tidak terisi saat komputer dimatikan atau dalam kondisi tidur. Untuk mulai mengisi daya perangkat yang tersambung, nyalakan komputer.

### 8 Port headset

Menyambungkan headphone atau headset (gabungan headphone dan mikrofon).

## Bawah



### 1 Label Tag Servis

Tag Servis adalah pengidentifikasi alfanumerik unik yang memungkinkan teknisi layanan Dell untuk mengidentifikasi komponen perangkat keras di dalam komputer Anda dan mengakses informasi garansi.

### 2 Tombol Uji Mandiri Bawaan Display

Jalankan uji mandiri bawaan untuk display

Untuk informasi lebih lanjut, lihat bagian Pemecahan Masalah pada manual servis di [www.dell.com/support/manuals](http://www.dell.com/support/manuals).

## Kemiringan

### Penyangga alas

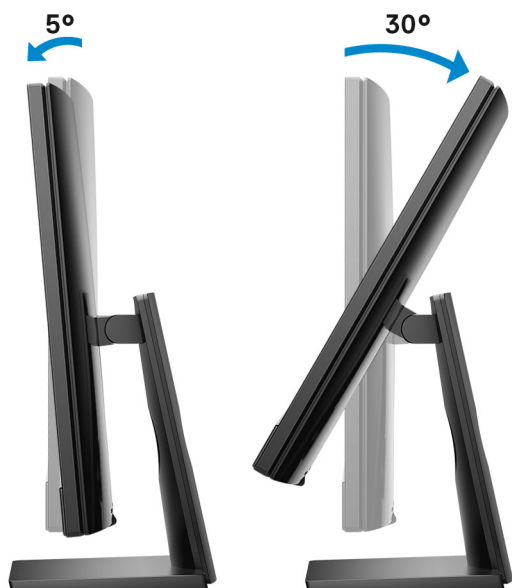

## Penyangga segitiga

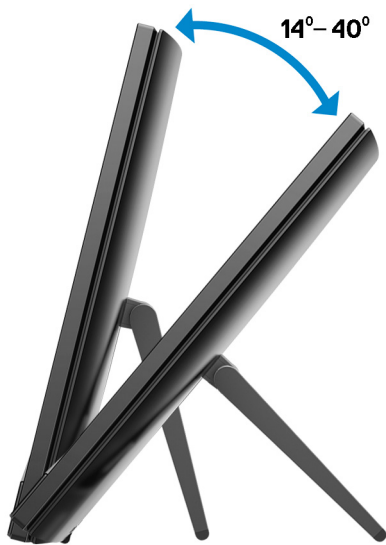

## Kamera yang dapat ditarik



① **CATATAN:** Panjangkan kamera saat menggunakan fungsi kamera sehingga kamera tidak terhalang.

# Spesifikasi dari Inspiron 24-3480

## Dimensi dan berat

### Dimensi dan berat sistem (tanpa penyangga)

Tabel 2. Dimensi dan berat sistem (tanpa penyangga)

Deskripsi	Nilai
Tinggi	357,96 mm (14,09 in.)
Panjang	548,84 mm (21,61 in.)
Lebar	43,5 mm (1,71 in.)
Berat	
Layar sentuh	5,846 kg (12,89 lb)
Non-layar sentuh	5,346 kg (11,76 lb)

**i** **CATATAN:** Berat komputer Anda bisa bervariasi tergantung pada konfigurasi yang dipesan dan variabilitas pembuatan.

### Dimensi sistem (penyangga sandaran)

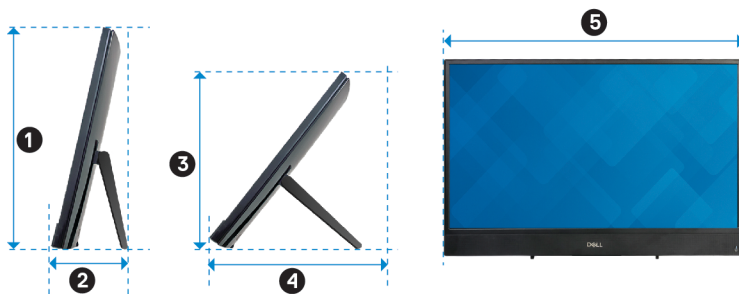

Tabel 3. Dimensi sistem (penyangga sandaran)

Deskripsi	Nilai
<b>1</b>	356,95 mm (14,05 in.)
<b>2</b>	153,37 mm (6,04 in.)

Deskripsi	Nilai
3	301,97 mm (11,89 in.)
4	267,48 mm (10,53 in.)
5	548,84 mm (21,61 in.)

## Dimensi sistem (penyangga tumpuan)



Tabel 4. Dimensi sistem (penyangga tumpuan)

Deskripsi	Hitam/putih	Emas
1	426,77 mm (16,80 in.)	421,66 mm (16,60 in.)
2	219,25 mm (8,63 in.)	226,2 mm (8,91 in.)
3	414,90 mm (16,33 in.)	411,27 mm (16,19 in.)

## Prosesor

Tabel 5. Prosesor

Deskripsi	Nilai		
	8th Generation Intel Core i3	8th Generation Intel Core i5	8th Generation Intel Core i7
Prosesor	8th Generation Intel Core i3	8th Generation Intel Core i5	8th Generation Intel Core i7
Watt	15 W	15 W	15 W
Jumlah inti	2	4	4
Jumlah thread	4	8	8
Kecepatan	Up to 3.9 GHz	Up to 3.9 GHz	Up to 4.6 GHz
Cache L2	512 KB	1 MB	1 MB
Cache L3	4 MB	6 MB	8 MB

Deskripsi	Nilai		
Grafis terintegrasi	Intel UHD Graphics 620	Intel UHD Graphics 620	Intel UHD Graphics 620

## Chipset

Tabel 6. Chipset

Deskripsi	Nilai
Chipset	8th Generation Intel Core i3/i5/i7
Prosesor	Integrated in the processor
Lebar bus DRAM	x64
EPR0M Flash	16 MB
Bus PCIe	Up to Gen3.0
Frekuensi bus eksternal	Up to 4 GT/s

## Sistem operasi

- Windows 10 Home (64-bit)
- Windows 10 Professional (64-bit)
- Ubuntu

## Memori

Tabel 7. Spesifikasi memori

Deskripsi	Nilai
Slot	Two SODIMM slots
Tipe	DDR4
Kecepatan	2400 MHz
Memori maksimum	16 GB
Memori minimum	4 GB
Ukuran memori per slot	4 GB, 8 GB, and 16 GB
Konfigurasi yang didukung	<ul style="list-style-type: none"> <li>• 4 GB DDR4 at 2400 MHz (1 x 4 GB)</li> <li>• 8 GB DDR4 at 2400 MHz (1 x 8 GB)</li> <li>• 8 GB DDR4 at 2400 MHz (2 x 4 GB)</li> <li>• 12 GB DDR4 at 2400 MHz (1 x 4 GB + 1 x 8 GB)</li> <li>• 16 GB DDR4 at 2400 MHz (2 x 8 GB)</li> <li>• 16 GB DDR4 at 2400 MHz (1 x 16 GB)</li> </ul>

# Memori Intel Optane (opsional)

Fungsi memori Intel Optane hanya sebagai akselerator penyimpanan. Ini tidak menggantikan atau menambah memori (RAM) yang dipasang pada komputer Anda.

**ⓘ CATATAN: Memori Intel Optane didukung pada komputer yang memenuhi persyaratan berikut:**

- Prosesor Intel Core i3/i5/i7 Generasi ke-7 atau lebih tinggi
- Windows 10 versi 64-bit atau lebih tinggi (Pembaruan Tahunan)
- Versi terbaru dari driver Intel Rapid Storage Technology

**Tabel 8. Memori Intel Optane**

Deskripsi	Nilai
Tipe	Storage accelerator
Antarmuka	PCIe 3.0x2
Konektor	M.2 2280
Konfigurasi yang didukung	16 GB
Kapasitas	Up to 16 GB

# Port dan konektor

**Tabel 9. Port dan konektor**

Deskripsi	Nilai
<b>Eksternal:</b>	
Jaringan	One RJ-45 port
USB	<ul style="list-style-type: none"><li>• One USB 3.1 Gen 1 port</li><li>• One USB 3.1 Gen 1 port with PowerShare</li><li>• One USB 3.1 Gen 1 port with Power-on/Wake-up support</li><li>• One USB 2.0 Gen 1 port with Power-on/Wake-up support</li></ul>
Audio	<ul style="list-style-type: none"><li>• One headset port</li><li>• One HDMI 1.4 port</li></ul>
Video	One HDMI-out 1.4 port
Pembaca kartu memori	One SD-card slot
Port daya	One 4.5 mm x 2.9 mm DC-in adapter port
Security (Keamanan)	Not supported
<b>Internal:</b>	
Konektor	Not supported

Deskripsi	Nilai
M.2	<ul style="list-style-type: none"> <li>One M.2 2230/2280 card slot for solid-state drive/Intel optane memory</li> <li>One M.2 2230 card slot for Wi-Fi/Bluetooth combo card</li> </ul> <p><b>CATATAN:</b> Untuk mempelajari lebih lanjut tentang fitur dari berbagai jenis kartu M.2, lihat artikel basis pengetahuan <a href="#">SLN301626</a>.</p>

## Komunikasi

### Ethernet

Tabel 10. Spesifikasi Ethernet

Deskripsi	Nilai
Nomor model	Realtek RTL8111HSD Ethernet controller (integrated on system board)
Tingkat transfer	10/100/1000 Mbps

### Modul nirkabel

Tabel 11. Spesifikasi modul nirkabel

Deskripsi	Nilai
Nomor model	Intel 9462
Tingkat transfer	Up to 433 Mbps
Band frekuensi yang didukung	Dual band 2.4 GHz/5 GHz
Standar nirkabel	Wi-Fi 802.11a/b/g/n/ac
Enkripsi	<ul style="list-style-type: none"> <li>64-bit/128-bit WEP</li> <li>AES-CCMP</li> <li>TKIP</li> </ul>
Bluetooth	Bluetooth 5.0

# Audio

Tabel 12. Spesifikasi audio

Deskripsi	Nilai
Tipe	Integrated 2+2 channel High Definition Audio
Pengontrol	Realtek ALC3246
Interface internal	High-definition audio
Interface eksternal	<ul style="list-style-type: none"><li>• One headset port</li><li>• One HDMI 1.4 port</li></ul>

# Penyimpanan

Tabel 13. Spesifikasi penyimpanan

Jenis penyimpanan	Jenis antarmuka	Kapasitas
2.5-inch hard drive (5400 RPM)	SATA AHCI, up to 6 Gbps	Up to 2 TB
2.5-inch hard drive (7200 RPM)	SATA AHCI, up to 6 Gbps	Up to 1 TB
M.2 2230 solid-state drive	PCIe Gen3.0x2 NVMe, up to 16 Gbps	Up to 512 GB
M.2 2280 solid-state drives	PCIe Gen3.0x4 NVMe, up to 32 Gbps	Up to 1 TB

# Pembaca kartu-media

Tabel 14. Spesifikasi pembaca kartu-media

Deskripsi	Nilai
Tipe	One SD card slot
Kartu yang didukung	<ul style="list-style-type: none"><li>• SD card</li><li>• SD Extended Capacity (SDXC) card</li><li>• SD High Capacity (SDHC) card</li></ul>

# Kamera

Tabel 15. Spesifikasi kamera

Deskripsi	Nilai
Jumlah kamera	1
Tipe	HD fixed focus

Deskripsi	Nilai
Lokasi	Front camera
Jenis sensor	CMOS sensor technology
Resolusi:	
Gambar	0.92 megapixel (HD)
Video	1280 x 720 (HD) at 30 fps
Sudut pandang diagonal	74.6 degrees

## Display

**Tabel 16. Spesifikasi display**

Deskripsi	Nilai
Tipe	Full High-Definition (FHD)
Teknologi panel	In-Plane Switching (IPS)
Pencahayaan (umum)	250 nits
Dimensi (area aktif):	
Tinggi	315.6 mm (12.42 in.)
Panjang	540.2 mm ( 21.27 in.)
Diagonal	604.70 mm (23.81 in.)
Native resolution (Resolusi asli)	1920 x 1080
Megapiksel	16.78
Piksel Per Inchi (PPI)	93
Rasio kontras (min)	700:1
Waktu respons (maks)	25 msec rise/fall
Laju refresh	60 Hz
Sudut tampilan horizontal	+/- 85 degrees
Sudut tampilan vertikal	+/- 85 degrees
Jarak piksel	0.25 mm
konsumsi daya (maksimum)	11.9
Anti-kilau vs akhiran mengkilap	Anti-glare
Opsi layar sentuh	Yes

# Video

Tabel 17. Spesifikasi video

Grafis diskret			
Pengontrol	Dukungan display eksternal	Ukuran memori	Tipe memori
NVIDIA GeForce MX110	One HDMI 1.4 port	2 GB	GDDR5

Tabel 18. Spesifikasi video

Grafis terintegrasi			
Pengontrol	Dukungan display eksternal	Ukuran memori	Prosesor
Intel UHD Graphics 620	One HDMI 1.4 port	Shared system memory	8 <sup>th</sup> Generation Intel Core i3/i5/i7

# Penyangga

Tabel 19. Penyangga

	Sandaran	Tumpuan (Hitam/Putih)	Tumpuan (Emas)
Tinggi	178,22 mm (7,02 in.)	252,2 mm (9,93 in.)	252,6 mm (9,94 in.)
Panjang	139 mm (5,47 in.)	220,0 mm (8,66 in.)	234 mm (9,21 in.)
Lebar	35,52 mm (1,40 in.)	180,4 mm (7,10 in.)	205,4 mm (8,09 in.)
Berat	0,54 kg	2 kg	2,26 kg

# Adaptor daya

Tabel 20. Spesifikasi adaptor daya

Deskripsi	Nilai	
Tipe	E4 90 W	E4 130 W
Diameter (konektor)	4.5 mm x 2.9 mm	4.5 mm x 2.9 mm
Tegangan input	100 VAC-240 VAC	100 VAC-240 VAC
Frekuensi input	50 Hz-60 Hz	50 Hz-60 Hz
Arus input (maksimum)	1.50 A	2.50 A
Arus output (kontinu)	4.62 A	6.70 A
Nilai tegangan output	19.50 VDC	19.50 VDC
Kisaran suhu:		

Deskripsi		Nilai
Pengoperasian	0°C to 40°C (32°F to 104°F)	0°C to 40°C (32°F to 104°F)
Penyimpanan	-40°C to 70°C (-40°F to 158°F)	-40°C to 70°C (-40°F to 158°F)

## Lingkungan komputer

**Level kontaminan di udara:** G1 sebagaimana ditetapkan oleh ISA-S71.04-1985

**Tabel 21. Lingkungan komputer**

	Pengoperasian	Penyimpanan
Kisaran suhu	10°C to 35°C (50°F to 95°F)	-40°C to 65°C (-40°F to 149°F)
Kelembapan relatif (maksimum)	20% to 80% (non-condensing)	5% to 95% (non-condensing)
Getaran (maksimum)*	0.26 GRMS	1.307GRMS
Guncangan (maksimum)	40 G†	105 G‡
Ketinggian (maksimum)	3,048 m (10,000 ft)	10,668 m (35,000 ft)

\* Diukur menggunakan spektrum getaran acak yang mensimulasikan lingkungan pengguna.

† Diukur menggunakan pulsa setengah sinus 2 ms ketika hard disk sedang digunakan.



‡ Diukur menggunakan pulsa setengah sinus 2 ms ketika kepala hard disk dalam posisi parkir.

# Mendapatkan bantuan dan menghubungi Dell

## Sumber daya bantuan mandiri

Anda bisa mendapatkan informasi dan bantuan tentang produk dan layanan Dell dengan menggunakan sumber daya bantuan mandiri ini:

**Tabel 22. Sumber daya bantuan mandiri**

Sumber daya bantuan mandiri	Lokasi sumber daya
Informasi tentang produk dan layanan Dell.	<a href="http://www.dell.com">www.dell.com</a>
My Dell	
Tips	
Kontak Dukungan	Dalam kolom pencarian Windows, ketik <code>Contact Support</code> , lalu tekan Enter.
Bantuan online untuk sistem operasi	<a href="http://www.dell.com/support/windows">www.dell.com/support/windows</a> <a href="http://www.dell.com/support/linux">www.dell.com/support/linux</a>
Informasi pemecahan masalah, panduan pengguna, petunjuk pengaturan, spesifikasi produk, blog bantuan teknis, driver, pembaruan perangkat lunak, dan lain sebagainya	<a href="http://www.dell.com/support">www.dell.com/support</a>
Artikel dasar pengetahuan Dell untuk berbagai masalah komputer.	<ol style="list-style-type: none"> <li>1 Kunjungi <a href="http://www.dell.com/support">www.dell.com/support</a>.</li> <li>2 Ketik subjek atau kata kunci dalam kotak <b>Search (Pencarian)</b>.</li> <li>3 Klik <b>Search (Pencarian)</b> untuk mencari keterangan artikel terkait.</li> </ol>
Pelajari dan ketahui informasi berikut tentang produk Anda: <ul style="list-style-type: none"> <li>• Spesifikasi produk</li> <li>• Sistem operasi</li> <li>• Menyetel dan menggunakan produk Anda</li> <li>• Cadangan data</li> <li>• Pemecahan masalah dan diagnosa</li> <li>• Pemulihan pabrik dan sistem</li> <li>• Informasi BIOS</li> </ul>	Lihat <i>Me and My Dell (Saya dan Dell Saya)</i> di <a href="http://www.dell.com/support/manuals">www.dell.com/support/manuals</a> . Untuk menemukan <i>Me and My Dell (Saya dan Dell Saya)</i> terkait dengan produk Anda, temukan produk Anda melalui salah satu dari berikut ini: <ul style="list-style-type: none"> <li>• Pilih <b>Detect Product (Temukan Produk)</b>.</li> <li>• Temukan produk Anda melalui menu drop down di dalam <b>View Products (Lihat Produk)</b>.</li> <li>• Masukkan <b>Service Tag number (nomor Tag Servis)</b> atau <b>Product ID (ID Produk)</b> ke dalam bar pencarian.</li> </ul>

## Menghubungi Dell

Untuk menghubungi Dell mengenai penjualan, dukungan teknis, atau masalah layanan pelanggan, lihat [www.dell.com/contactdell](http://www.dell.com/contactdell).

**ⓘ | CATATAN: Ketersediaan bervariasi tergantung negara dan produk, dan beberapa layanan mungkin tidak tersedia di negara Anda.**

**① CATATAN:** Jika Anda tidak memiliki sambungan internet aktif, Anda dapat menemukan informasi kontak pada faktur pembelian, slip kemasan, tagihan, atau katalog produk Dell.