

Inspiron 24-3480

Üzembe helyezés és műszaki adatok



Megjegyzések, figyelmeztetések és Vigyázat jelzések

-  **MEGJEGYZÉS:** A MEGJEGYZÉSEK fontos tudnivalókat tartalmaznak, amelyek a termék hatékonyabb használatát segítik.
-  **FIGYELMEZTETÉS:** A FIGYELMEZTETÉS hardverhiba vagy adatvesztés lehetőségére hívja fel a figyelmet, egyben közli a probléma elkerülésének módját.
-  **VIGYÁZAT:** A VIGYÁZAT jelzés az esetleges tárgyi vagy személyi sérülés, illetve életveszély lehetőségére hívja fel a figyelmet.

© 2018 Dell Inc. vagy leányvállalatai. Minden jog fenntartva. A Dell, az EMC és egyéb védjegyek a Dell Inc. vagy leányvállalatainak védjegyei. Minden egyéb névjegy a vonatkozó vállalatok védjegye lehet.

Tartalomjegyzék

1 A számítógép üzembe helyezése.....	4
2 Helyreállítási USB-meghajtó létrehozása Windows rendszerhez.....	8
3 Az Inspiron 24-3480 különböző nézetei.....	9
Elöl.....	9
Bal.....	10
Hátul.....	10
Hátsó panel.....	11
Alulnézet.....	12
Dőlés.....	12
Talapatállvány.....	12
Kihajtható állvány.....	13
4 Visszahúzható kamera.....	14
5 Az Inspiron 24-3480 műszaki adatai.....	15
Méretek és súly.....	15
A rendszer méretei és súlya (állvány nélkül).....	15
A rendszer méretei (kitámasztó állvány).....	15
A rendszer méretei (talapatállvány).....	16
Processzorok.....	16
Chipset.....	17
Operációs rendszer.....	17
Memória.....	17
Intel Optane memória (opcionális).....	18
Portok és csatlakozók.....	18
Kommunikáció.....	19
Ethernet.....	19
Vezeték nélküli modul.....	19
Audio.....	20
Tárolóhely.....	20
Médiakártya-olvasó.....	20
Kamera.....	20
Kijelző.....	21
Videó.....	22
Állvány.....	22
Tápadapter.....	22
Számítógép használati környezete.....	23
6 Segítség igénybevétele és a Dell elérhetőségei.....	24
Mire támaszkodhat a probléma önálló megoldása során?.....	24
A Dell elérhetőségei.....	25

A számítógép üzembe helyezése

- 1 Állítsa össze az állványt.

Kitámasztó állvány – Emelje fel az állványadaptert.



Talapzatállvány

- a Emelje fel az állvány adaptert.



- b Helyezze fel az alapot.



- c Húzza meg a rögzítőcsavart, hogy az alapot az emelőállványhoz rögzítse.



- 2 Csatlakoztassa a billentyűzetet és az egeret.

① **MEGJEGYZÉS:** A beállítással kapcsolatban olvassa el a billentyűzethez és egerhez mellékelt dokumentációt.

- 3 Csatlakoztassa a tápadaptert.

⚠ **VIGYÁZAT:** Vezesse el a tápadapterkábel az állványon található kábelvezetőkben, mivel ez segít elkerülni a tápadapter károsodását. Így azt is elkerülheti, hogy a rendszer váratlanul kikapcsoljon, amikor az állványt más pozícióba forgatják.

Kihajtható állvány

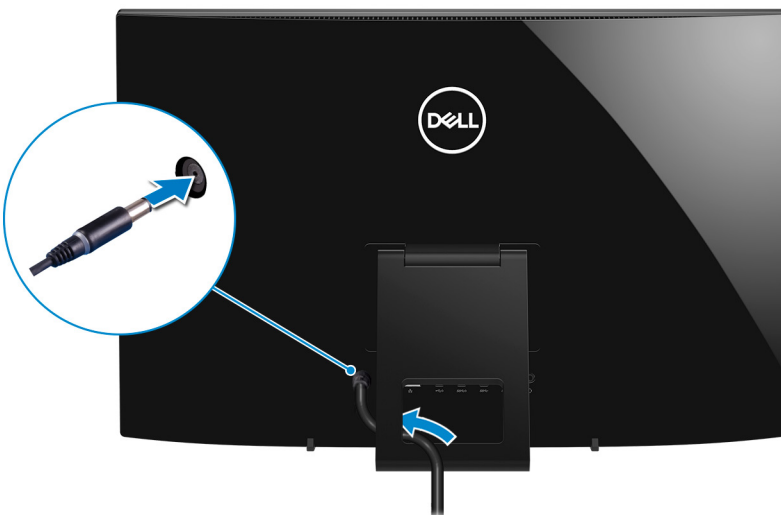

Talapatállvány

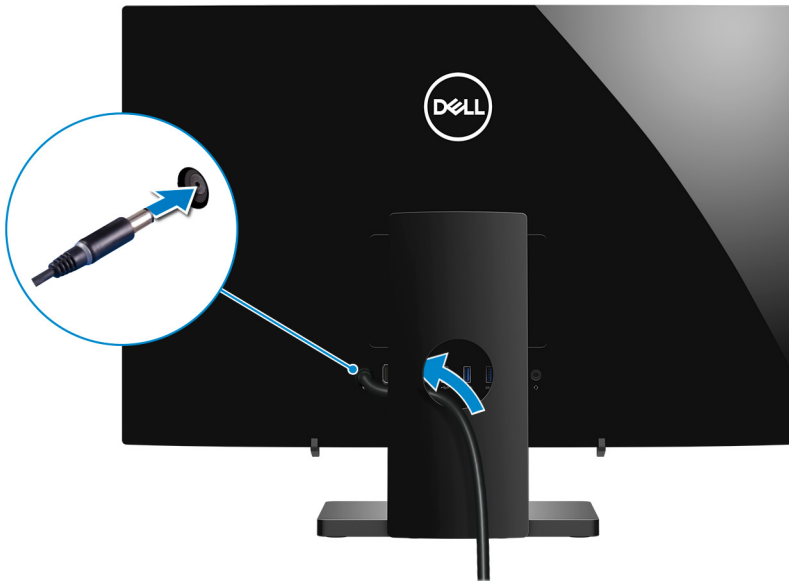

- 4 Nyomja meg a bekapcsológombot.



- 5 Fejezze be az operációs rendszer telepítését.

Ubuntu esetén:

A beállítások elvégzéséhez kövesse a képernyőn megjelenő utasításokat. Az Ubuntu telepítés konfigurálásával kapcsolatos további információkért olvassa el a következő tudásbáziscikket: [SLN151664](https://www.dell.com/support/SLN151664) a www.dell.com/support oldalon.

Windows esetén:

A beállítások elvégzéséhez kövesse a képernyőn megjelenő utasításokat. A beállításhoz a Dell a következőt ajánlja:

- Csatlakozzon hálózathoz a Windows frissítéséhez.

MEGJEGYZÉS: Ha biztonságos vezeték nélküli hálózatra csatlakozik, amikor a rendszer kéri, adja meg a vezeték nélküli hozzáféréshez szükséges jelszót.

- Ha az internethez csatlakozik, jelentkezzen be egy Microsoft-fiókkal, vagy hozzon létre egyet. Ha nem csatlakozik az internethez, hozzon létre egy offline fiókot.
- A **Support and Protection** (Támogatás és védelem) képernyőn adja meg elérhetőségi adatait.

6 Keresse meg, és használja a Dell-alkalmazásokat a Windows Start menüben – ajánlott

1. táblázat: Dell-alkalmazások keresése

Erőforrások	Leírás
	<p>SupportAssist</p> <p>Proaktív módon ellenőrzi a számítógép hardvereinek és szoftvereinek állapotát. A SupportAssist operációsrendszer-helyreállító eszköz képes megoldani az operációs rendszerrel kapcsolatban felmerülő bizonyos problémákat. További információkért olvassa el a SupportAssist dokumentációját: www.dell.com/support.</p> <p>MEGJEGYZÉS: A garancia megújításához vagy meghosszabbításához kattintson a garancia lejáratának dátumára a SupportAssist oldalán.</p>
	<p>Dell Update</p> <p>Kritikus javításokkal és a legújabb eszköz-illesztőprogramokkal látja el a számítógépet.</p>
	<p>Dell Digital Delivery</p> <p>Szoftverek letöltésére, többek között a megvásárolt, de a számítógépre nem előtelepített szoftverek letöltésére szolgál.</p>

7 Készítsen helyreállító meghajtót a Windows rendszerhez.

MEGJEGYZÉS: A Windows rendszerben esetlegesen előforduló hibák megkeresése és megjavítása érdekében ajánlott helyreállító meghajtót készíteni.

További információ: [USB helyreállító meghajtó készítése a Windows rendszerhez.](#)

Helyreállítási USB-meghajtó létrehozása Windows rendszerhez

A Windows rendszerben esetlegesen előforduló hibák megkeresése és kijávítása érdekében hozzon létre helyreállítási meghajtót. A helyreállítási meghajtó létrehozásához egy legalább 16 GB kapacitású USB flash-meghajtóra lesz szüksége.

MEGJEGYZÉS: A folyamat akár egy óráig is eltarthat.

MEGJEGYZÉS: A következő lépések a telepíteni kívánt Windows verziójától függően eltérőek lehetnek. A legfrissebb utasításokért látogasson el a [Microsoft támogatási webhelyre](#).

- 1 Csatlakoztasson egy USB flash-meghajtót a számítógéphez.
- 2 A Windows keresésbe írja be írja be, hogy **Recovery** (Helyreállítás).
- 3 Kattintson a keresési eredmények között található **Create a recovery drive** (Helyreállítási meghajtó létrehozása) elemre. Megjelenik a **User Account Control** (Felhasználói fiókok felügyelete) ablak.
- 4 A folytatáshoz kattintson a **Yes** (Igen) lehetőségre. Megjelenik a **Recovery Drive** (Helyreállítási meghajtó) ablak.
- 5 Válassza a **Back up system files to the recovery drive** (A rendszerfájlok biztonsági mentése a helyreállítási meghajtóra) lehetőséget, majd kattintson a **Next** (Tovább) gombra.
- 6 Válassza az **USB flash drive** (USB flash-meghajtó) lehetőséget, majd kattintson a **Next** (Tovább) lehetőségre. Ekkor egy üzenet jelenik meg, amely arra hívja fel a figyelmet, hogy az USB flash-meghajtón lévő összes adat elveszik.
- 7 Kattintson a **Létrehozás** gombra.
- 8 Kattintson a **Befejezés** gombra.

Ha többet szeretne tudni arról, hogyan lehet újratelepíteni a Windowst az USB helyreállítási meghajtóval, olvassa el a *Hibaelhárítás* című részt a készülék *Szervizelési kézikönyvében*, amely a www.dell.com/support/manuals oldalon található.

Az Inspiron 24-3480 különböző nézetei

Elöl

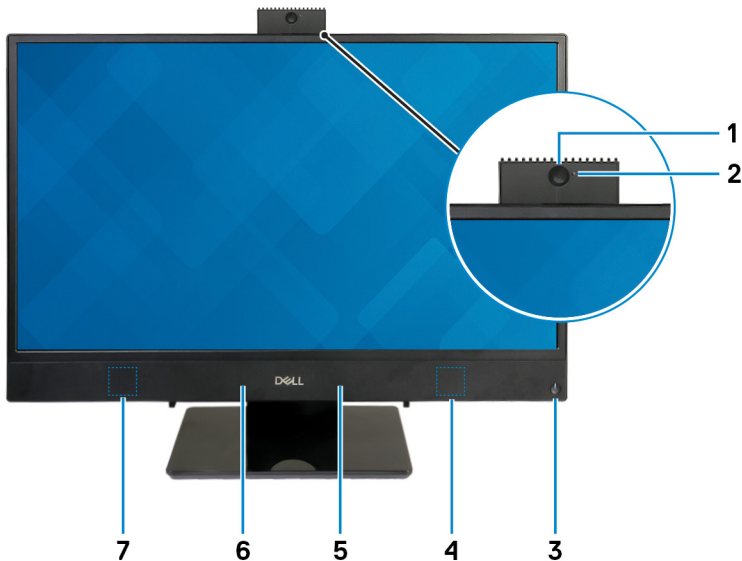

1 Visszahúzható kamera

Lehetővé teszi a videobeszélgetést, fényképek készítését és videók rögzítését. A magánélet védelme érdekében a kamera visszahúzható.

2 Kamera állapotjelzője

Akkor világít, amikor a kamera használatban van.

3 Bekapcsológomb

Nyomja meg a számítógép bekapcsolásához, ha az kikapcsolt, alvó vagy hibernált állapotban van.

Ha a számítógép be van kapcsolva, a megnyomásával alvó állapotba vált.

Tartsa nyomva 4 másodpercig a számítógép kényszerített kikapcsolásához.

MEGJEGYZÉS: Az Energiagazdálkodási lehetőségekben személyre szabhatja a bekapcsológomb viselkedését. Bővebb információért lásd az *Én és a Dell számítógépem* című részt a www.dell.com/support/manuals weboldalon.

4 Jobb oldali hangszóró

Hangkimenetet biztosít.

5 Jobb oldali mikrofon

Digitális hangbemenetet biztosít hangfelvételekhez és hanghívásokhoz.

6 Bal oldali mikrofon

Digitális hangbemenetet biztosít hangfelvételekhez és hanghívásokhoz.

7 **Bal oldali hangszóró**

Hangkimenetet biztosít.

Bal



1 **SD-kártyafoglalat**

SD-kártya olvasása és írása.

Hátul

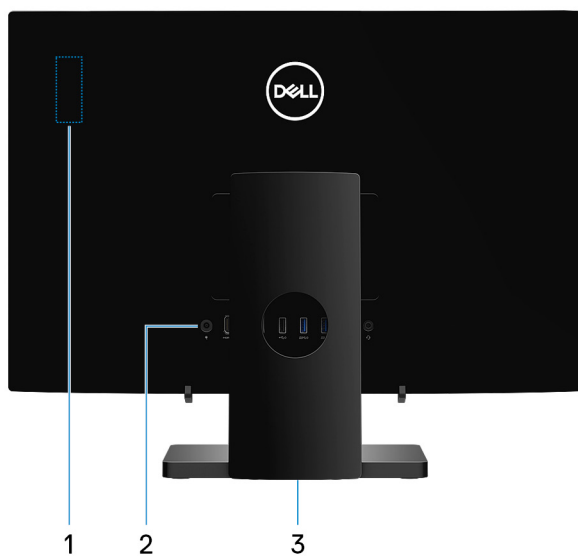

1 **Rádiófrekvenciás szabályozásokra vonatkozó címke**

A számítógép vezeték nélküli elemeire vonatkozó szabályozási információkat tartalmazza.

2 Hátsó panel

Itt csatlakoztatható a tápellátás, az USB-eszközök, valamint a további eszközök.

3 Szabályozási címke

A számítógéppel kapcsolatos megfeleléségi információkat tartalmaz.

Hátsó panel

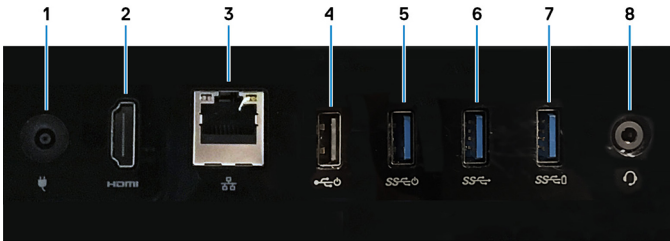

1 Tápadapterport

A gép tápellátásához csatlakoztasson egy adaptert.

2 HDMI-kimeneti port

Csatlakozást biztosít TV-készülékre vagy más HDMI bemenettel rendelkező eszközre. Video- és audiokimenetet biztosít.

3 Hálózati port

Routerről vagy széles sávú modemről érkező Ethernet (RJ45) kábel csatlakoztatására szolgál a hálózati vagy az internetes hozzáférés érdekében.

4 USB 2.0-port Power on/Wake-up támogatással

Csatlakozást biztosít perifériák, például külső adattároló eszközök és nyomtatók számára. Maximum 480 MB/s adatátviteli sebességet tesz lehetővé. A számítógép felébresztése készenléti állapotból az ehhez a porthoz csatlakoztatott billentyűzet vagy egér segítségével.

5 USB 3.1 Gen 1-port Power on/Wake-up támogatással

Csatlakozást biztosít perifériák, például külső adattároló eszközök és nyomtatók számára. Maximum 5 GB/s adatátviteli sebességet biztosít. A számítógép felébresztése készenléti állapotból az ehhez a porthoz csatlakoztatott billentyűzet vagy egér segítségével.

6 USB 3.1 Gen 1 port

Csatlakozást biztosít perifériák, például külső adattároló eszközök és nyomtatók számára. Maximum 5 GB/s adatátviteli sebességet biztosít.

7 USB 3.1 Gen 1 port PowerShare funkcióval

Csatlakozást biztosít perifériák, például külső adattároló eszközök és nyomtatók számára.

Maximum 5 GB/s adatátviteli sebességet biztosít. A PowerShare lehetővé teszi a csatlakoztatott USB-eszközök töltését.

MEGJEGYZÉS: A csatlakoztatott USB-eszközök nem töltődnek akkor, amikor a számítógép ki van kapcsolva vagy alvó üzemmódban van. A csatlakoztatott eszközök töltésének megkezdéséhez kapcsolja be a számítógépet.

8 Headsetport

Fejhallgató vagy headset (kombinált fejhallgató/mikrofon) csatlakoztatására szolgál.

Alulnézet



1 Szervizcímke

A szervizcímke egy egyedi alfanumerikus azonosító, amelynek segítségével a Dell szerviztechnikusai azonosíthatják a számítógép hardveres összetevőit, és hozzáférhetnek a garanciális információkhoz.

2 A kijelző beépített tesztelőgombja

A kijelző beépített önellenőrző tesztjének futtatása

További információkat a www.dell.com/support/manuals oldalon található Szervizelési kézikönyv Hibaelhárítás című részében olvashat.

Dőlés

Talapzatállvány

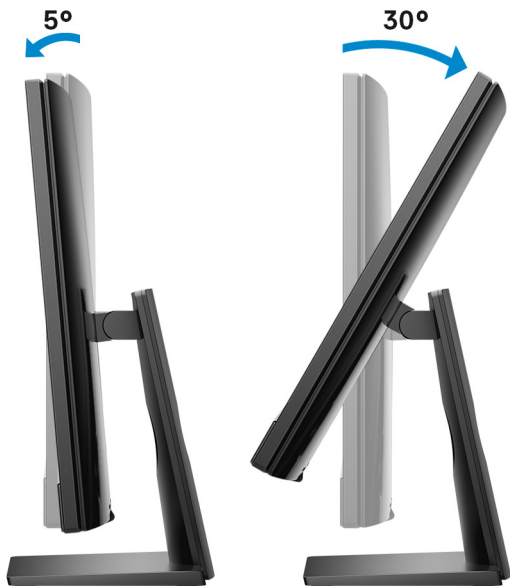

Kihajtható állvány

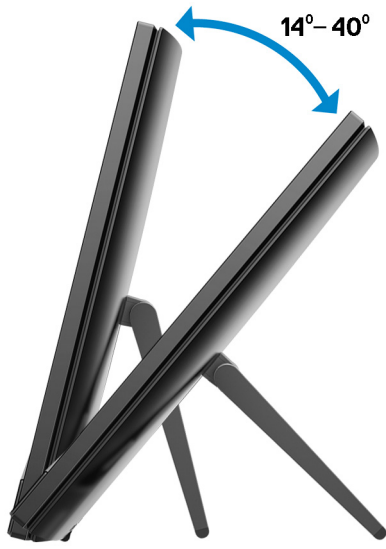

Visszahúzható kamera



① | **MEGJEGYZÉS:** Mindig kinyitott állapotban használja a kamerát, hogy annak képét ne akadályozza semmi.

Az Inspiron 24-3480 műszaki adatai

Méretetek és súly

A rendszer méretei és súlya (állvány nélkül)

2. táblázat: A rendszer méretei és súlya (állvány nélkül)

Leírás	Érték
Magasság	357,96 mm (14,09 hüvelyk)
Szélesség	548,84 mm (21,61 hüvelyk)
Mélység	43,5 mm (1,71 hüvelyk)
Súly:	
Érintőképernyős	5,846 kg (12,89 lb)
Nem érintőképernyős	5,346 kg (11,76 lb)

i **MEGJEGYZÉS:** A számítógép tömege a megrendelt konfigurációtól és a gyártási eltérésektől függően változhat.

A rendszer méretei (kitámasztó állvány)

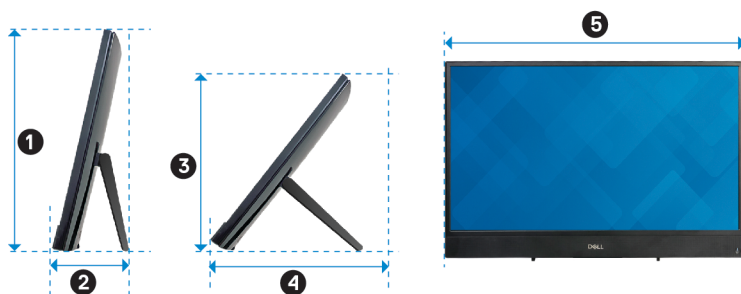

3. táblázat: A rendszer méretei (kitámasztó állvány)

Leírás	Értékek
1	356,95 mm (14,05 hüvelyk)
2	153,37 mm (6,04 hüvelyk)

Leírás	Értékek
3	301,97 mm (11,89 hüvelyk)
4	267,48 mm (10,53 hüvelyk)
5	548,84 mm (21,61 hüvelyk)

A rendszer méretei (talapzatállvány)



4. táblázat: A rendszer méretei (talapzatállvány)

Leírás	Fekete/fehér	Arany
1	426,77 mm (16,80 hüvelyk)	421,66 mm (16,60 hüvelyk)
2	219,25 mm (8,63 hüvelyk)	226,2 mm (8,91 hüvelyk)
3	414,90 mm (16,33 hüvelyk)	411,27 mm (16,19 hüvelyk)

Processzorok

5. táblázat: Processzorok

Leírás	Értékek		
Processzorok	8th Generation Intel Core i3	8th Generation Intel Core i5	8th Generation Intel Core i7
Teljesítményfelvétel	15 W	15 W	15 W
Magok száma	2	4	4
Szálak száma	4	8	8
Sebesség	Up to 3.9 GHz	Up to 3.9 GHz	Up to 4.6 GHz
L2 Cache	512 KB	1 MB	1 MB
L3 Cache	4 MB	6 MB	8 MB

Leírás**Értékek**

Integrált grafikus vezérlő

Intel UHD Graphics 620

Intel UHD Graphics 620

Intel UHD Graphics 620

Chipset

6. táblázat: Chipset

Description	Values
Chipset	8th Generation Intel Core i3/i5/i7
Processor	Integrated in the processor
DRAM bus width	x64
Flash EPROM	16 MB
PCIe bus	Up to Gen3.0
External bus frequency	Up to 4 GT/s

Operációs rendszer

- Windows 10 Home (64-bit)
- Windows 10 Professional (64-bit)
- Ubuntu

Memória

7. táblázat: Memória műszaki adatai

Leírás	Értékek
Foglalatok	Two SODIMM slots
Típus	DDR4
Sebesség	2400 MHz
Maximális memóriaméret	16 GB
Minimális memóriaméret	4 GB
Memóriaméret foglalatonként	4 GB, 8 GB, and 16 GB
Támogatott konfigurációk	<ul style="list-style-type: none">• 4 GB DDR4 at 2400 MHz (1 x 4 GB)• 8 GB DDR4 at 2400 MHz (1 x 8 GB)• 8 GB DDR4 at 2400 MHz (2 x 4 GB)• 12 GB DDR4 at 2400 MHz (1 x 4 GB + 1 x 8 GB)• 16 GB DDR4 at 2400 MHz (2 x 8 GB)• 16 GB DDR4 at 2400 MHz (1 x 16 GB)

Intel Optane memória (opcionális)

Az Intel Optane memória a tárolóeszközök gyorsítására szolgál. Nem helyettesíti és nem is növeli a számítógépbe helyezett memóriát (RAM-ot).

MEGJEGYZÉS: Az Intel Optane memória támogatásához a számítógépnek a következő feltételeket kell teljesítenie:

- 7. generációs vagy újabb Intel Core i3/i5/i7 processzor
- Windows 10 (64 bites) vagy újabb verzió (évfordulós frissítés)
- Intel Rapid Storage technológia legújabb verziójú illesztőprogramja

8. táblázat: Intel Optane memória

Leírás	Értékek
Típus	Storage accelerator
Interfész	PCIe 3.0x2
Csatlakozó	M.2 2280
Támogatott konfigurációk	16 GB
Kapacitás	Up to 16 GB

Portok és csatlakozók

9. táblázat: Portok és csatlakozók

Leírás	Értékek
Külső:	
Hálózat	One RJ-45 port
USB	<ul style="list-style-type: none">• One USB 3.1 Gen 1 port• One USB 3.1 Gen 1 port with PowerShare• One USB 3.1 Gen 1 port with Power-on/Wake-up support• One USB 2.0 Gen 1 port with Power-on/Wake-up support
Audio	<ul style="list-style-type: none">• One headset port• One HDMI 1.4 port
Videó	One HDMI-out 1.4 port
Memóriakártya-olvasó	One SD-card slot
Tápcsatlakozó	One 4.5 mm x 2.9 mm DC-in adapter port
Security (Biztonság)	Not supported
Belső:	
csatlakozók	Not supported

Leírás	Értékek
M.2	<ul style="list-style-type: none"> One M.2 2230/2280 card slot for solid-state drive/Intel optane memory One M.2 2230 card slot for Wi-Fi/Bluetooth combo card <p>MEGJEGYZÉS: A különböző típusú M.2 kártyák funkcióival kapcsolatos bővebb információért olvassa el a következő tudásbáziscikket: SLN301626.</p>

Kommunikáció

Ethernet

10. táblázat: Ethernet műszaki adatai

Leírás	Értékek
Modellszám	Realtek RTL8111HSD Ethernet controller (integrated on system board)
Adatátviteli sebesség	10/100/1000 Mbps

Vezeték nélküli modul

11. táblázat: A vezeték nélküli modul műszaki adatai

Leírás	Értékek
Modellszám	Intel 9462
Adatátviteli sebesség	Up to 433 Mbps
Támogatott frekvenciasávok	Dual band 2.4 GHz/5 GHz
Vezeték nélküli szabványok	Wi-Fi 802.11a/b/g/n/ac
titkosítás	<ul style="list-style-type: none"> 64-bit/128-bit WEP AES-CCMP TKIP
Bluetooth	Bluetooth 5.0

Audio

12. táblázat: Hangrendszer műszaki adatai

Leírás	Értékek
Típus	Integrated 2+2 channel High Definition Audio
Vezérlő	Realtek ALC3246
Belső interfész	High-definition audio
Külső interfész	<ul style="list-style-type: none">One headset portOne HDMI 1.4 port

Tárolóhely

13. táblázat: Tárolóeszköz műszaki adatai

Tároló típusa	Interfész típusa	Kapacitás
2.5-inch hard drive (5400 RPM)	SATA AHCI, up to 6 Gbps	Up to 2 TB
2.5-inch hard drive (7200 RPM)	SATA AHCI, up to 6 Gbps	Up to 1 TB
M.2 2230 solid-state drive	PCIe Gen3.0x2 NVMe, up to 16 Gbps	Up to 512 GB
M.2 2280 solid-state drives	PCIe Gen3.0x4 NVMe, up to 32 Gbps	Up to 1 TB

Médiakártya-olvasó

14. táblázat: A médiakártya-olvasó műszaki adatai

Leírás	Értékek
Típus	One SD card slot
Támogatott kártyák	<ul style="list-style-type: none">SD cardSD Extended Capacity (SDXC) cardSD High Capacity (SDHC) card

Kamera

15. táblázat: Kamera műszaki adatai

Leírás	Értékek
Kamerák száma	1
Típus	HD fixed focus

Leírás	Értékek
Hely	Front camera
Érzékelő típusa	CMOS sensor technology
Felbontás:	
Állókép	0.92 megapixel (HD)
Videó	1280 x 720 (HD) at 30 fps
Átlós látószög	74.6 degrees

Kijelző

16. táblázat: Kijelző műszaki adatai

Leírás	Értékek
Típus	Full High-Definition (FHD)
Paneltechnológia	In-Plane Switching (IPS)
Fényesség (jellemzően)	250 nits
Méreték (aktív terület):	
Magasság	315.6 mm (12.42 in.)
Szélesség	540.2 mm (21.27 in.)
Átló	604.70 mm (23.81 in.)
Natív felbontás	1920 x 1080
Megapixel	16.78
Képpont per hüvelyk (PPI)	93
Kontrasztarány (min.)	700:1
Válaszidő (max.)	25 msec rise/fall
Frissítési frekvencia	60 Hz
Vízszintes látószög	+/- 85 degrees
Függőleges látószög	+/- 85 degrees
Képpontméret	0.25 mm
Áramfogyasztás (maximum)	11.9
Tükröződésmentes és fényes bevonat	Anti-glare
Érintési opciók	Yes

Videó

17. táblázat: Videó műszaki adatai

Különálló grafikus vezérlő

Vezérlő	Külső képernyő támogatás	Memória mérete	Memória típusa
NVIDIA GeForce MX110	One HDMI 1.4 port	2 GB	GDDR5

18. táblázat: Videó műszaki adatai

Integrált grafikus vezérlő

Vezérlő	Külső képernyő támogatás	Memória mérete	Processzor
Intel UHD Graphics 620	One HDMI 1.4 port	Shared system memory	8 th Generation Intel Core i3/i5/i7

Állvány

19. táblázat: Állvány

	Kitámasztó	Talpazat (fekete/fehér)	Talpazat (arany)
Magasság	178,22 mm (7,02 hüvelyk)	252,2 mm (9,93 hüvelyk)	252,6 mm (9,94 hüvelyk)
Szélesség	139 mm (5,47 hüvelyk)	220,0 mm (8,66 hüvelyk)	234 mm (9,21 hüvelyk)
Mélység	35,52 mm (1,40 hüvelyk)	180,4 mm (7,10 hüvelyk)	205,4 mm (8,09 hüvelyk)
Súly	0,54 kg	2 kg	2,26 kg

Tápadapter

20. táblázat: A tápadapter műszaki adatai

Leírás	Értékek	
Típus	E4 90 W	E4 130 W
Átmérő (csatlakozó)	4.5 mm x 2.9 mm	4.5 mm x 2.9 mm
Bemeneti feszültség	100 VAC-240 VAC	100 VAC-240 VAC
Bemeneti frekvencia	50 Hz-60 Hz	50 Hz-60 Hz
Bemeneti áramerősség (maximum)	1.50 A	2.50 A
Kimeneti feszültség (folyamatos)	4.62 A	6.70 A
Névleges kimeneti feszültség	19.50 VDC	19.50 VDC
Hőmérséklet-tartomány:		

Leírás**Értékek**

Üzemi	0°C to 40°C (32°F to 104°F)	0°C to 40°C (32°F to 104°F)
Tárolóhely	-40°C to 70°C (-40°F to 158°F)	-40°C to 70°C (-40°F to 158°F)

Számítógép használati környezete

Légekörszennyezési szint: G1-es osztályú az ISA-S71.04-1985 jelű szabvány szerint

21. táblázat: Számítógép használati környezete

	Üzemi	Tárolóhely
Hőmérséklet-tartomány	10°C to 35°C (50°F to 95°F)	-40°C to 65°C (-40°F to 149°F)
Relatív páratartalom (legfeljebb)	20% to 80% (non-condensing)	5% to 95% (non-condensing)
Vibráció (maximum)*	0.26 GRMS	1.307GRMS
Rázkódás (maximum)	40 G†	105 G‡
Tengerszint feletti magasság (maximum):	3,048 m (10,000 ft)	10,668 m (35,000 ft)

*Mért rezgés, a felhasználói környezetet szimuláló, véletlenszerű rezgési spektrumot használva.

† 2 ms-os félszínuszú rezgéssel mérve, a merevlemez-meghajtó üzemelése mellett.



‡ 2 ms-os félszínuszú rezgéssel mérve, a merevlemez-meghajtó készenléti állapota mellett.

Segítség igénybevétele és a Dell elérhetőségei

Mire támaszkodhat a probléma önálló megoldása során?

A probléma önálló megoldását szolgáló alábbi források révén juthat a Dell-termékekkel és -szolgáltatásokkal kapcsolatos információhoz és segítséghez:

22. táblázat: Mire támaszkodhat a probléma önálló megoldása során?

Mire támaszkodhat a probléma önálló megoldása során?	Forrás címe
A Dell-termékekre és -szolgáltatásokra vonatkozó információk	www.dell.com
My Dell	
Tippek	
Forduljon a támogatási szolgálathoz	A Windows keresőmezőjébe írja be a Contact Support kifejezést, majd nyomja le az Enter billentyűt.
Az operációs rendszer online súgója	www.dell.com/support/windows www.dell.com/support/linux
Hibaelhárítási információk, felhasználói kézikönyvek, beállítási utasítások, termékspecifikációk, műszaki segítséget nyújtó blogok, illesztőprogramok, szoftverfrissítések stb.	www.dell.com/support
Dell-tudásbáziscikkek számos számítógépes probléma megoldásához.	<ol style="list-style-type: none"> 1 Látogasson el a www.dell.com/support weboldalra. 2 A Search (Keresés) mezőbe írja be a tárgyat vagy a kulcsszót. 3 A kapcsolódó cikkek megjelenítéséhez kattintson a Search (Keresés) gombra.
Ismerje meg számítógépe következő adatait: <ul style="list-style-type: none"> • A termék műszaki adatai • Operációs rendszer • A termék beállítása és használata • Adatok biztonsági mentése • Hibaelhárítás és diagnosztika • Gyári és rendszerbeállítások visszaállítása • BIOS-információk 	<p>Lásd: <i>Me and My Dell (Én és a Dell-számítógépem)</i> a www.dell.com/support/manuals weboldalon.</p> <p>Az adott termékre vonatkozó <i>Me and My Dell (Én és a Dell-számítógépem)</i> weboldal megkereséséhez a következők segítségével azonosítsa a terméket:</p> <ul style="list-style-type: none"> • Válassza ki a Detect Product (Termék detektálása) lehetőséget. • Keresse meg a terméket a View Products (Termékek megtekintése) részben található legördülő menüben. • A keresőmezőbe írja be a következő adatokat: szolgáltatáscímke száma vagy termékazonosító.

A Dell elérhetőségei

Ha értékesítéssel, műszaki támogatással vagy ügyfélszolgálattal kapcsolatosan szeretne a Dellhez fordulni, látogasson el ide: www.dell.com/contactdell.

- ① **MEGJEGYZÉS:** Az elérhetőség országonként és termékenként változik, és előfordulhat, hogy néhány szolgáltatás nem áll rendelkezésre az Ön országában.
- ① **MEGJEGYZÉS:** Amennyiben nem rendelkezik aktív internetkapcsolattal, elérhetőségeinket megtalálhatja a vásárlást igazoló nyugtán, a csomagoláson, a számlán vagy a Dell-termékkatalógusban.