

Inspiron 24-3480

Priročnik za servisiranje

Regulativni model: W21C
Regulativni tip: W21C003



Opombe, svarila in opozorila



OPOMBA: OPOMBA označuje pomembne informacije, s katerimi lahko izboljšate učinkovitost izdelka.



POZOR: PREVIDNO označuje možnost poškodbe strojne opreme ali izgube podatkov in vam svetuje, kako se izogniti težavi.



Opozorilo: OPOZORILO označuje možnost poškodb lastnine, telesnih poškodb ali smrti.

© 2018 družba Dell Inc. ali njene hčerinske družbe. Vse pravice pridržane. Dell, EMC in druge blagovne znamke so blagovne znamke družbe Dell Inc. ali njenih hčerinskih družb. Druge blagovne znamke so lahko blagovne znamke njihovih lastnikov.

2018 - 12

Rev. A00

Kazalo

Preden začnete delo v notranjosti računalnika.....	10
Preden začnete.....	10
Varnostna navodila.....	10
Priporočena orodja.....	11
Seznam vijakov.....	12
Komponente sistemske plošče.....	14
Ko končate delo v notranjosti računalnika.....	16
Odstranjevanje stojala.....	17
Slikarsko stojalo.....	17
Stojalo s podstavkom.....	18
Ponovna namestitvev stojala.....	21
Slikarsko stojalo.....	21
Stojalo s podstavkom.....	22
Odstranjevanje hrbtnege pokrova.....	25
Pred postopkom.....	25
Postopek.....	26
Ponovna namestitvev hrbtnege pokrova.....	27
Postopek.....	27
Po postopku.....	28
Odstranjevanje gumijastih nog.....	29
Pred postopkom.....	29
Postopek.....	29

Ponovna namestitvev gumijastih nog.....	31
Postopek.....	31
Po postopku.....	32
Odstranjevanje trdega diska.....	33
Pred postopkom.....	33
Postopek.....	33
Ponovna namestitvev trdega diska.....	35
Postopek.....	35
Po postopku.....	36
Odstranjevanje zaščite matične plošče.....	37
Pred postopkom.....	37
Postopek.....	37
Ponovna namestitvev zaščite matične plošče.....	39
Postopek.....	39
Po postopku.....	40
Odstranjevanje pomnilniškega modula.....	41
Pred postopkom.....	41
Postopek.....	42
Ponovna namestitvev pomnilniškega modula.....	43
Postopek.....	43
Po postopku.....	43
Odstranjevanje brezžične kartice.....	45
Pred postopkom.....	45
Postopek.....	45

Ponovna namestitvev brezžične kartice.....	48
Postopek.....	48
Po postopku.....	49
Odstranjevanje anten.....	50
Pred postopkom.....	50
Postopek.....	50
Vnovična namestitvev anten.....	52
Postopek.....	52
Po postopku.....	53
Odstranjevanje pogona SSD/pomnilniškega modula Intel Optane.....	54
Pred postopkom.....	54
Postopek.....	55
Vnovična namestitvev pogona SSD/pomnilniškega modula Intel Optane.....	56
Postopek.....	57
Po postopku.....	58
Odstranjevanje bralnika pomnilniških kartic.....	59
Pred postopkom.....	59
Postopek.....	59
Nameščanje bralnika pomnilniških kartic.....	61
Postopek.....	61
Po postopku.....	62

Odstranjevanje plošče gumba za vklop.....	63
Pred postopkom.....	63
Postopek.....	63
Namestitev plošče gumba za vklop.....	65
Postopek.....	65
Po postopku.....	66
Odstranitev mikrofona.....	67
Pred postopkom.....	67
Postopek.....	67
Ponovna namestitev mikrofona.....	69
Postopek.....	69
Po postopku.....	70
Odstranjevanje kamere.....	71
Pred postopkom.....	71
Postopek.....	71
Ponovna namestitev kamere.....	74
Postopek.....	74
Po postopku.....	76
Odstranjevanje gumbne baterije.....	77
Pred postopkom.....	77
Postopek.....	78
Ponovna namestitev gumbne baterije.....	79
Postopek.....	79
Po postopku.....	79

Odstranjevanje ventilatorja.....	80
Pred postopkom.....	80
Postopek.....	80
Ponovna namestitev ventilatorja.....	82
Postopek.....	82
Po postopku.....	83
Odstranjevanje hladilnika.....	84
Pred postopkom.....	84
Postopek.....	84
Ponovna namestitev hladilnika.....	86
Postopek.....	86
Po postopku.....	87
Odstranjevanje zvočnikov.....	88
Pred postopkom.....	88
Postopek.....	88
Ponovna namestitev zvočnikov.....	90
Postopek.....	90
Po postopku.....	91
Odstranjevanje matične plošče.....	92
Pred postopkom.....	92
Postopek.....	92
Ponovna namestitev matične plošče.....	95
Postopek.....	95
Po postopku.....	97
Posodobitev BIOS-a.....	97



Odstranjevanje plošče zaslona.....	99
Pred postopkom.....	99
Postopek.....	99
Ponovna namestitvev plošče zaslona.....	103
Postopek.....	103
Po postopku.....	107
Odstranjevanje srednjega okvirja.....	108
Pred postopkom.....	108
Postopek.....	108
Vnovično nameščanje srednjega okvirja.....	112
Postopek.....	112
Po postopku.....	113
Prenos gonilnikov.....	115
Operacijski sistem.....	115
Ponovno namestite gonilnik zvoka.....	115
Prenašanje grafičnega gonilnika.....	116
Prenos gonilnika za USB.....	117
Prenos gonilnika za WiFi.....	118
Prenašanje gonilnika za bralnik pomnilniških kartic.....	119
Prenašanje gonilnika za nabor vezij.....	120
Prenos omrežnega gonilnika.....	120
Gonilniki naprave.....	121
Pripomoček Intel Chipset Software Installation Utility.....	121
Video gonilniki.....	122
Gonilnik Intel Serial IO.....	122
Gonilnik Intel Serial IO.....	122
Vmesnik Intel Trusted Execution Engine Interface.....	122

Gonilnik Intel Virtual Button.....	122
Gonilniki za brezžično kartico in Bluetooth.....	122
Nastavitev sistema.....	123
Pregled BIOS-a.....	123
Odpiranje programa za nastavitev BIOS-a.....	123
Navigacijske tipke.....	124
Zaporedje zagona.....	124
Možnosti sistemskih nastavitev.....	125
Sistemsko geslo in geslo za nastavitve.....	132
Dodeljevanje gesla za nastavitve sistema.....	132
Brisanje ali spreminjanje obstoječega gesla za nastavitve sistema...	133
Čiščenje nastavitev CMOS.....	134
Ponastavitev gesel za BIOS (System Setup (Nastavitve sistema)) in sistemskih gesel.....	135
Odpravljanje težav.....	136
Posodobitev BIOS-a.....	136
Vnovična namestitve sistema Windows s pogona USB.....	136
Diagnostika izboljšane predzagonkega ocenjevanja sistema (ePSA).....	137
Potek zagona diagnostičnega orodja ePSA.....	138
Vgrajen samopreizkus zaslona.....	138
Diagnostika.....	139
Omogočanje pomnilnika Intel Optane.....	140
Onemogočanje pomnilnika Intel Optane.....	140
Odprava nakopičene statične elektrike.....	141
Zagonski cikel Wi-Fi.....	141
Iskanje pomoči in stik z družbo Dell.....	143
Viri samopomoči.....	143
Stik z družbo Dell.....	144

Preden začnete delo v notranjosti računalnika

 **OPOMBA:** Slike v tem dokumentu se lahko razlikujejo od vašega računalnika, kar je odvisno od naročene konfiguracije.







Preden začnete

- 1 Shranite in zaprite vse odprte datoteke ter zaprite vse odprte programe.
- 2 Zaustavite računalnik. Kliknite **Start** →  **Napajanje** → **Zaustavitev**.
 **OPOMBA:** Če uporabljate drug operacijski sistem, navodila za izklop poiščite v dokumentaciji vašega operacijskega sistema.
- 3 Računalnik in vse priključene izključite naprave iz električnih vtičnic.
- 4 Iz računalnika izključite vse priključene omrežne naprave in zunanje naprave, kot so tipkovnica, miška in monitor.
- 5 Iz računalnika odstranite vse pomnilniške kartice in optične pogone.
- 6 Potem ko izklopite računalnik, pritisnite gumb za vklop in ga držite 5 sekund, da vzpostavite delovanje sistemske plošče.
 **POZOR:** Računalnik položite na ravno, mehko in čisto površino, da preprečite praske na zaslonu.
- 7 Računalnik postavite z licem navzdol.

Varnostna navodila

Uporabite naslednja varnostna navodila, da zaščitite računalnik pred morebitnimi poškodbami in zagotovite svojo lastno varnost.

 **Opozorilo:** Preden začnete delo v notranjosti računalnika, preberite varnostna navodila, ki so priložena računalniku. Dodatne informacije o varnem delu najdete na domači strani za skladnost s predpisi na naslovu www.dell.com/regulatory_compliance.

-  **Opozorilo:** Preden odprete pokrov ali plošče računalnika, odklopite vse vire napajanja. Ko končate delo v notranjosti računalnika, ponovno namestite vse pokrove, plošče in vijake, preden priključite računalnik na vir napajanja.
-  **POZOR:** Če želite preprečiti poškodbe računalnika, poskrbite, da je delovna površina ravna in čista.
-  **POZOR:** Če želite preprečiti poškodbe komponent in kartic, jih držite za robove ter se ne dotikajte nožic in stikov.
-  **POZOR:** Odpravljanje težav in popravila lahko izvajate le, če vam to dovoli oziroma naroči ekipa za tehnično pomoč pri podjetju Dell. Škode zaradi servisiranja, ki ga Dell ni pooblastil, garancija ne pokriva. Oglejte si varnostna navodila, ki so priložena izdelku oziroma so na voljo na spletnem mestu www.dell.com/regulatory_compliance.
-  **POZOR:** Preden se dotaknete česar koli znotraj računalnika, se ozemljite tako, da se dotaknete nebarvane kovinske površine, kot je kovina na hrbtni strani računalnika. Med delom se občasno dotaknite nepobarvane kovinske površine, da sprostite statično elektriko, ki lahko poškoduje notranje komponente.
-  **POZOR:** Ko izključite kabel, ne vlecite samega kabla, temveč priključek na njem ali jeziček. Nekateri kabli imajo priključke z zaklopnimi jezički ali krilatimi vijaki, ki jih morate odstraniti, preden odklopite kabel. Pri odklapanju kablov poskrbite, da bodo poravnani in se zato nožice na priključkih ne bodo zvile. Pri priključitvi kablov poskrbite, da bodo vrsta in priključki pravilno obrnjeni ter poravnani.
-  **POZOR:** Pritisnite in izvrzite nameščene kartice iz bralnika pomnilniških kartic.

Priporočena orodja

Za postopke, navedene v tem dokumentu, boste potrebovali naslednja orodja:

- Križni izvijač št. 1
- Ploščati izvijač
- Plastično pero

Seznam vijakov



















-  **OPOMBA:** Pri odstranjevanju vijakov iz komponente priporočamo, da si zabeležite vrsto vijaka in število vijakov ter jih nato odložite v škatlo za shranjevanje vijakov. Tako boste ob vnovični namestitvi komponente zagotovo uporabili pravo število vijakov in ustrezno vrsto vijaka.
-  **OPOMBA:** Nekateri računalniki imajo namagnetene površine. Poskrbite, da pri vnovični namestitvi komponent vijaki ne bodo ostali pritrjeni na take površine.
-  **OPOMBA:** Barva vijakov se morda razlikuje glede na naročeno konfiguracijo.

Tabela 1. Seznam vijakov

Komponenta	Pričvrščena na	Vrsta vijaka	Količina	Slika vijaka
Stojalo	Zaščita systemske plošče	M3x5	4	
Nosilec trdega diska	Podstavek sklopa zaslona	M3x5	1	
Nosilec trdega diska	Trdi disk	M3x3,5	4	
Zaščita systemske plošče	Podstavek sklopa zaslona	M3x5	5	
Pokrov bralnika pomnilniških kartic	Podstavek sklopa zaslona	M3x5	1	
Bralnik pomnilniške kartice	Podstavek sklopa zaslona	M3x5	1	

Komponenta	Pričvrščena na	Vrsta vijaka	Količina	Slika vijaka
Plošča gumba za vklop/izklop	Podstavek sklopa zaslona	M3x5	1	
Mikrofon	Podstavek sklopa zaslona	M2x2.5	2	
Zvočniki	Podstavek sklopa zaslona	M3 4+7,1	4	
Ventilator	Podstavek sklopa zaslona	M2x2.5	3	
Sklop izvlečne kamere	Podstavek sklopa zaslona	M3x5	2	
Sistemska plošča	Podstavek sklopa zaslona	M3x5	6	
Zaščita brezžične kartice	Sistemska plošča	M2x2.5	2	
Brezžična kartica	Sistemska plošča	M2x2.5	1	
Plošča zaslona	Podstavek sklopa zaslona	M3x5	8	
Srednji okvir	Podstavek sklopa zaslona	M3x5, črn	13	
Gumijaste noge	Podstavek sklopa zaslona	M3x5, črn	4	
SSD pogon	Sistemska plošča	M2x2.5	1	

Komponente sistemske plošče

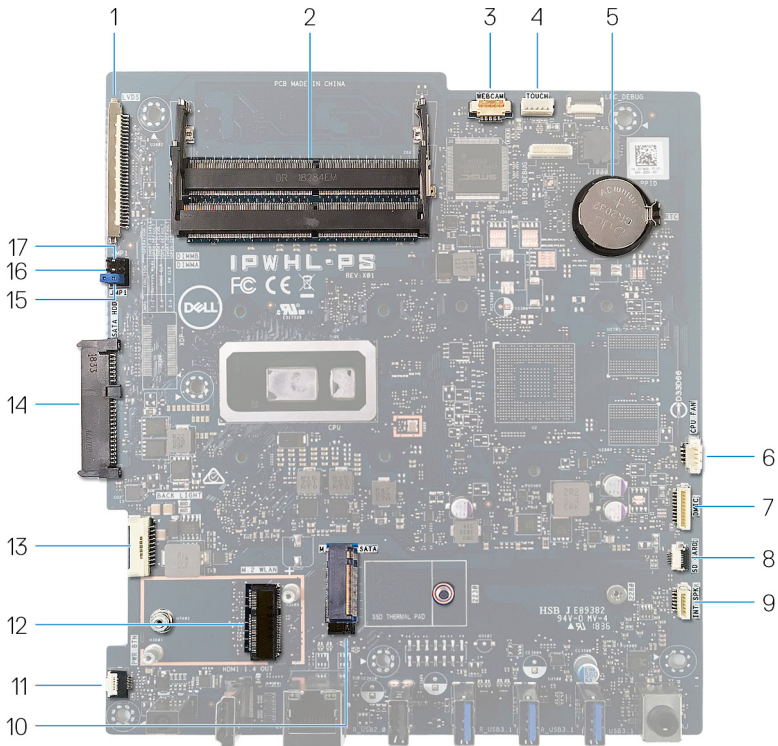

- | | | | |
|----|--|----|--|
| 1 | priključek kabla zaslona | 2 | reži pomnilniškega modula (SO-DIMM) (2) |
| 3 | priključek za kabel kamere | 4 | priključek za kabel zaslona na dotik |
| 5 | Gumbasta baterija | 6 | priključek kabla ventilatorja |
| 7 | priključek kabla za mikrofone | 8 | priključek za kabel bralnika pomnilniških kartic |
| 9 | priključek kabla zvočnikov | 10 | Reža M.2 PCIe/SATA |
| 11 | priključek za kabel plošče z gumbom za vklop | 12 | reža za brezžično kartico M.2 |
| 13 | kabel za osvetlitev ozadja zaslona | 14 | priključek za trdi disk |

- 15 Mostiček za brisanje gesla
- 17 Mostiček v načinu popravila

- 16 Mostiček za brisanje CMOS

Ko končate delo v notranjosti računalnika

 **POZOR: Če v notranjosti računalnika pustite neprivite ali raztresene vijake, ti lahko resno poškodujejo računalnik.**

- 1** Ponovno namestite vse vijake in se prepričajte, da v notranjosti računalnika niso ostali odvečni vijaki.
- 2** Preden začnete z delom na računalniku, priključite vse zunanje in periferne naprave ter kable, ki ste jih odstranili.
- 3** Preden začnete z delom na računalniku, ponovno namestite vse medijske kartice, diske in druge dele, ki ste jih odstranili.
- 4** Računalnik in vse priključene naprave priključite v električne vtičnice.
- 5** Vključite računalnik.

Odstranjevanje stojala

-  **Opozorilo:** Preden začnete delo v notranjosti računalnika, preberite varnostne informacije, ki so bile priložene računalniku, in upoštevajte navodila v poglavju [Preden začnete delo v notranjosti računalnika](#). Ko končate delo v notranjosti računalnika, upoštevajte navodila v poglavju [Ko končate delo v notranjosti računalnika](#). Dodatne informacije o varnem delu najdete na domači strani za skladnost s predpisi na naslovu www.dell.com/regulatory_compliance.

Slikarsko stojalo

- 1  **POZOR:** Računalnik položite na ravno, mehko in čisto površino, da preprečite praske na zaslonu.

Računalnik postavite na čisto in ravno površino.

- 2 S konicami prstov dvignite pokrov stojala s hrbtnega pokrova.



- 3 Odstranite štiri vijake (M3x5), s katerimi je stojalo pritrjeno na zaščito sistemske plošče.

- 4 Dvignite stojalo in ga potisnite z zaščite sistemske plošče.

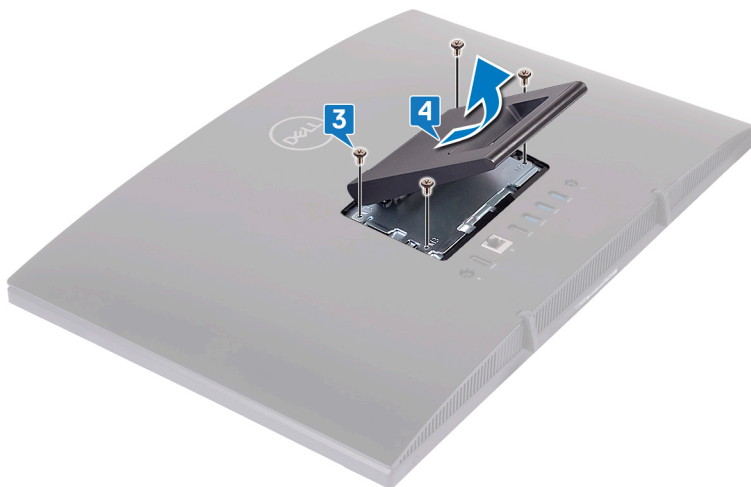

Stojalo s podstavkom

- 1  **POZOR: Računalnik položite na ravno, mehko in čisto površino, da preprečite poškodbe zaslona.**

Računalnik postavite na čisto in ravno površino.

- 2 Stojalo razširite navzgor.



- 3** Pokrov stojala s konicami prstov dvignite s hrbtnega pokrova.



- 4** Odstranite štiri vijake (M3x5), s katerimi je nosilec stojala pritrjen na zaščitno sistemsko ploščo.

- 5 Stojalo dvignite in ga potisnite z zaščite sistemske plošče.

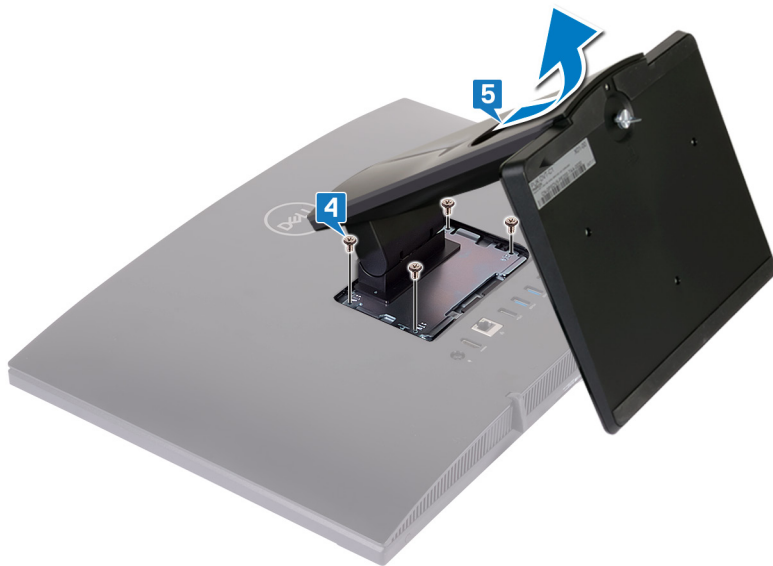

Ponovna namestitev stojala

 **Opozorilo:** Preden začnete delo v notranjosti računalnika, preberite varnostne informacije, ki so bile priložene računalniku, in upoštevajte navodila v poglavju [Preden začnete delo v notranjosti računalnika](#). Ko končate delo v notranjosti računalnika, upoštevajte navodila v poglavju [Ko končate delo v notranjosti računalnika](#). Dodatne informacije o varnem delu najdete na domači strani za skladnost s predpisi na naslovu www.dell.com/regulatory_compliance.

Slikarsko stojalo

- 1 Jezičke na nosilcu stojala vstavite v reže na zaščiti systemske plošče in odprtine za vijake na stojalu poravnajte z odprtinami za vijake na zaščiti systemske plošče.
- 2 Privijte štiri vijake (M3x5), s katerimi je stojalo pritrjeno na zaščito systemske plošče.

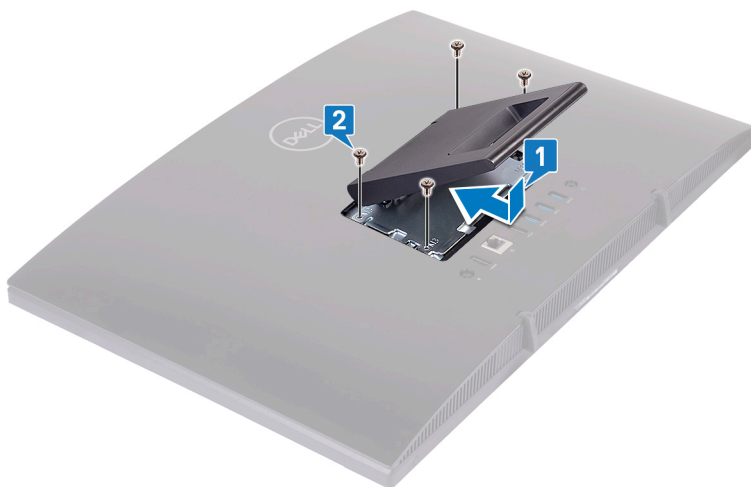

- 3 Ponovno namestite pokrov stojala.



Stojalo s podstavkom

- 1 Jezičke na nosilcu stojala vstavite v reže na zaščiti systemske plošče in odprtine za vijake na nosilcu stojala poravnajte z odprtinami za vijake na zaščiti systemske plošče.

- 2** Privijte štiri vijake (M3x5), s katerimi je okvir stojala pritrjen na zaščito sistemske plošče.

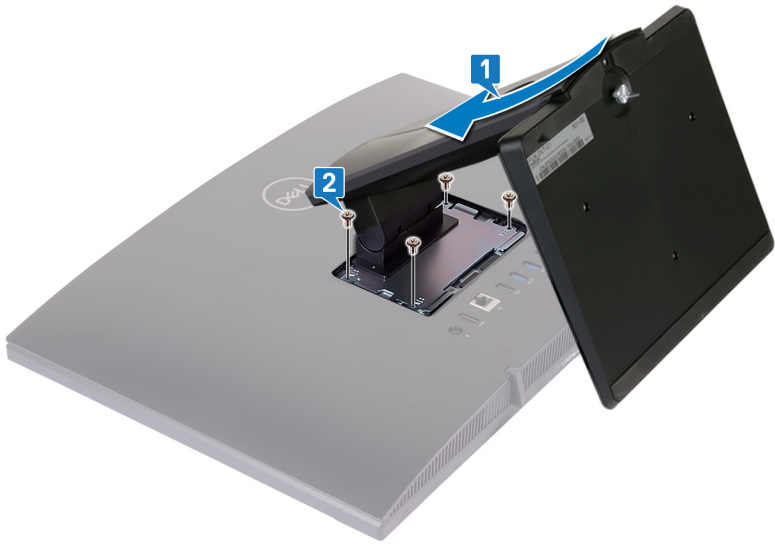

- 3** Znova namestite pokrov stojala.

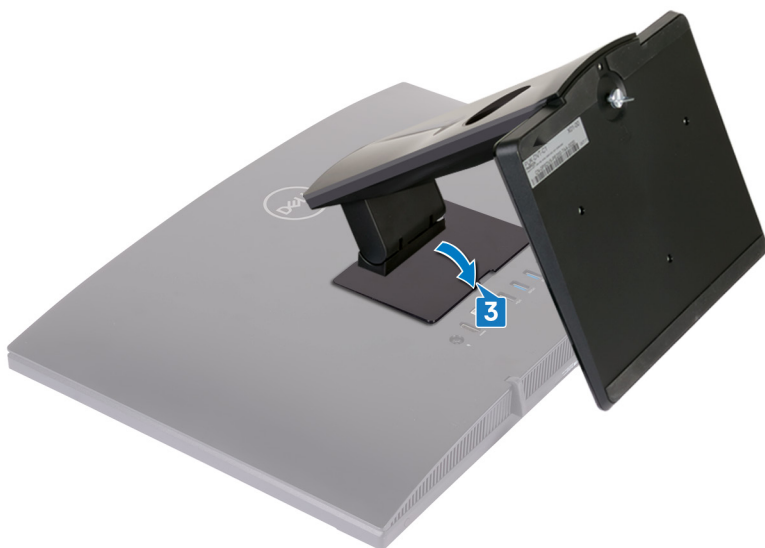

- 4** Računalnik postavite v pokončen položaj.



Odstranjevanje hrbtnega pokrova



Opozorilo: Preden začnete delo v notranjosti računalnika, preberite varnostne informacije, ki so bile priložene računalniku, in upoštevajte navodila v poglavju [Preden začnete delo v notranjosti računalnika](#). Ko končate delo v notranjosti računalnika, upoštevajte navodila v poglavju [Ko končate delo v notranjosti računalnika](#). Dodatne informacije o varnem delu najdete na domači strani za skladnost s predpisi na naslovu www.dell.com/regulatory_compliance.

Pred postopkom

Odstranite [stojalo](#).

Postopek

△ POZOR: Pokrova računalnika ne odstranite, razen če morate namestiti ali zamenjati notranje komponente računalnika.

Z eno roko preprečite premikanje računalnika, z drugo pa povlecite hrbtni pokrov s sredine, da ga dvignete s podstavka sklopa zaslona.



Ponovna namestitev hrbtnege pokrova

-  **Opozorilo:** Preden začnete delo v notranjosti računalnika, preberite varnostne informacije, ki so bile priložene računalniku, in upoštevajte navodila v poglavju [Preden začnete delo v notranjosti računalnika](#). Ko končate delo v notranjosti računalnika, upoštevajte navodila v poglavju [Ko končate delo v notranjosti računalnika](#). Dodatne informacije o varnem delu najdete na domači strani za skladnost s predpisi na naslovu www.dell.com/regulatory_compliance.

Postopek

-  **POZOR:** Preverite in se prepričajte, da ni med hrbtnim pokrovom in podstavkom sklopa zaslona ujet noben kabel.

Poravnajte jezičke na hrbtnem pokrovu z režami na podstavku sklopa zaslona, nato pa hrbtni pokrov potisnite na mesto.

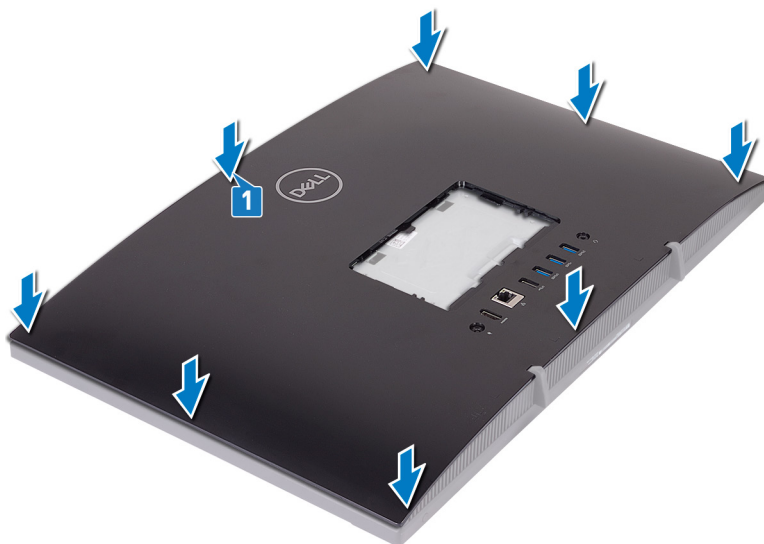

Po postopku

Ponovno namestite [stojalo](#).

Odstranjevanje gumijastih nog



Opozorilo: Preden začnete delo v notranjosti računalnika, preberite varnostne informacije, ki so bile priložene računalniku, in upoštevajte navodila v poglavju [Preden začnete delo v notranjosti računalnika](#). Ko končate delo v notranjosti računalnika, upoštevajte navodila v poglavju [Ko končate delo v notranjosti računalnika](#). Dodatne informacije o varnem delu najdete na domači strani za skladnost s predpisi na naslovu www.dell.com/regulatory_compliance.

Pred postopkom

- 1 Odstranite [stojalo](#).
- 2 Odstranite [hrbtni pokrov](#).

Postopek

- 1 Odstranite štiri vijake (M3x5, črne), s katerimi so gumijaste nožice pritrjene na podstavek sklopa zaslona.

2 Gumijaste nožice dvignite s podstavka sklopa zaslona.

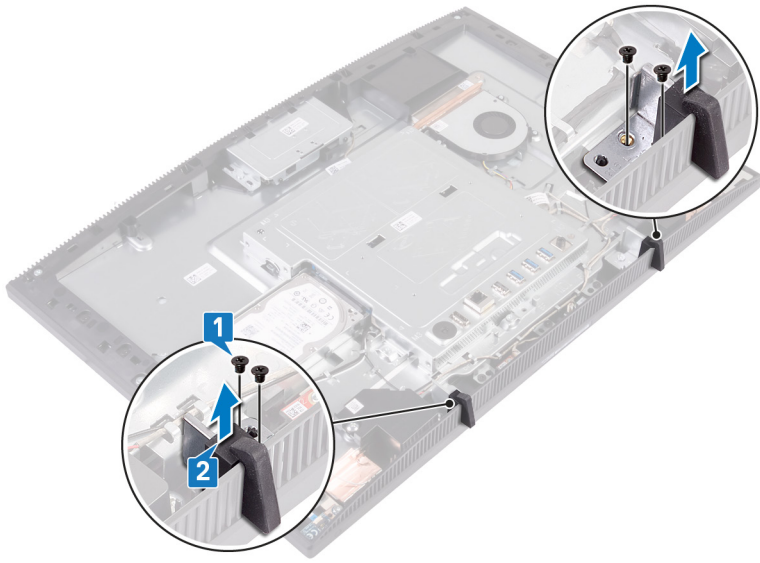

Ponovna namestitev gumijastih nog

 **Opozorilo:** Preden začnete delo v notranjosti računalnika, preberite varnostne informacije, ki so bile priložene računalniku, in upoštevajte navodila v poglavju [Preden začnete delo v notranjosti računalnika](#). Ko končate delo v notranjosti računalnika, upoštevajte navodila v poglavju [Ko končate delo v notranjosti računalnika](#). Dodatne informacije o varnem delu najdete na domači strani za skladnost s predpisi na naslovu www.dell.com/regulatory_compliance.

Postopek

- 1 Odprtine za vijake na gumijastih nožicah poravnajte z odprtinami za vijake na podstavku sklopa zaslona.
- 2 Privijte štiri vijake (M3x5, črne), s katerimi so gumijaste nožice pritrjene na podstavek sklopa zaslona.

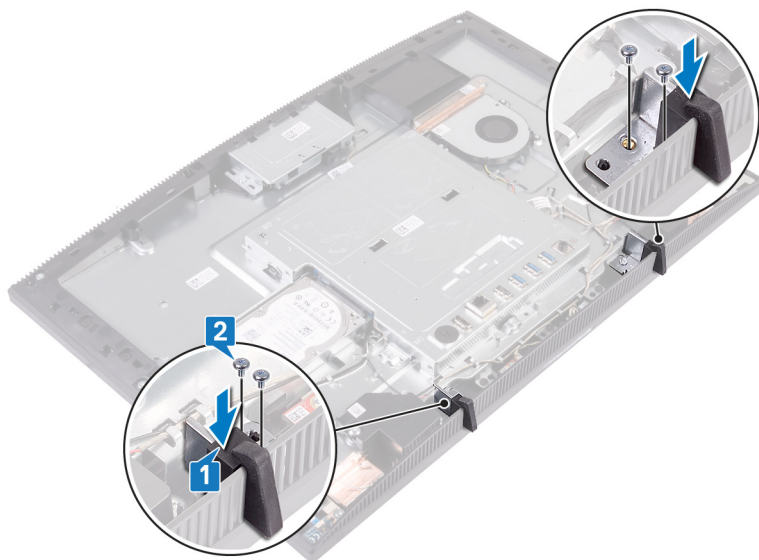

Po postopku

- 1 Ponovno namestite [hrbtni pokrov](#).
- 2 Ponovno namestite [stojalo](#).

Odstranjevanje trdega diska

 **Opozorilo:** Preden začnete delo v notranjosti računalnika, preberite varnostne informacije, ki so bile priložene računalniku, in upoštevajte navodila v poglavju [Preden začnete delo v notranjosti računalnika](#). Ko končate delo v notranjosti računalnika, upoštevajte navodila v poglavju [Ko končate delo v notranjosti računalnika](#). Dodatne informacije o varnem delu najdete na domači strani za skladnost s predpisi na naslovu www.dell.com/regulatory_compliance.

 **POZOR:** Trdi diski so občutljivi. Kadar delate z njimi, bodite zelo previdni.

 **POZOR:** Trdega diska ne odstranjujte, ko je računalnik vključen ali v stanju spanja, saj lahko v nasprotnem primeru izgubite podatke.

Pred postopkom

- 1 Odstranite [stojalo](#).
- 2 Odstranite [hrbtni pokrov](#).

Postopek

- 1 Odstranite vijak (M3x5), s katerim je sklop trdega diska pritrjen na podstavek sklopa zaslona.

- 2 Potisnite sklop trdega diska in ga dvignite s plošče zaslona.

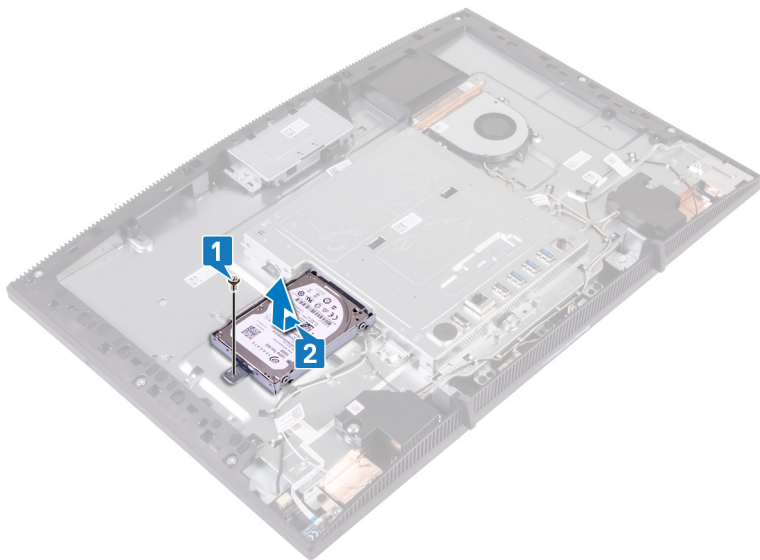

- 3 Odstranite štiri vijake (M3x3,5), s katerimi je nosilec trdega diska pritrjen na trdi disk.
- 4 Dvignite trdi disk iz nosilca trdega diska.



Ponovna namestitev trdega diska

! Opozorilo: Preden začnete delo v notranjosti računalnika, preberite varnostne informacije, ki so bile priložene računalniku, in upoštevajte navodila v poglavju [Preden začnete delo v notranjosti računalnika](#). Ko končate delo v notranjosti računalnika, upoštevajte navodila v poglavju [Ko končate delo v notranjosti računalnika](#). Dodatne informacije o varnem delu najdete na domači strani za skladnost s predpisi na naslovu www.dell.com/regulatory_compliance.

△ POZOR: Trdi diski so občutljivi. Kadar delate z njimi, bodite zelo previdni.

Postopek

- 1 Trdi disk postavite v nosilec trdega diska tako, da je oznaka obrnjena navzgor.
- 2 Odprtine za vijake na trdem disku poravnajte z odprtinami za vijake na nosilcu trdega diska.
- 3 Ponovno namestite štiri vijake (M3x3.5), s katerimi je nosilec trdega diska pritrjen na trdi disk.



- 4 Vtičnico na sklopu trdega diska poravnajte s priključkom na sistemski plošči.
- 5 Potisnite sklop trdega diska, da ga priključite na sistemsko ploščo.

- 6 Privijte vijak (M3x5), s katerim je sklop trdega diska pritrjen na podstavek sklopa zaslona.

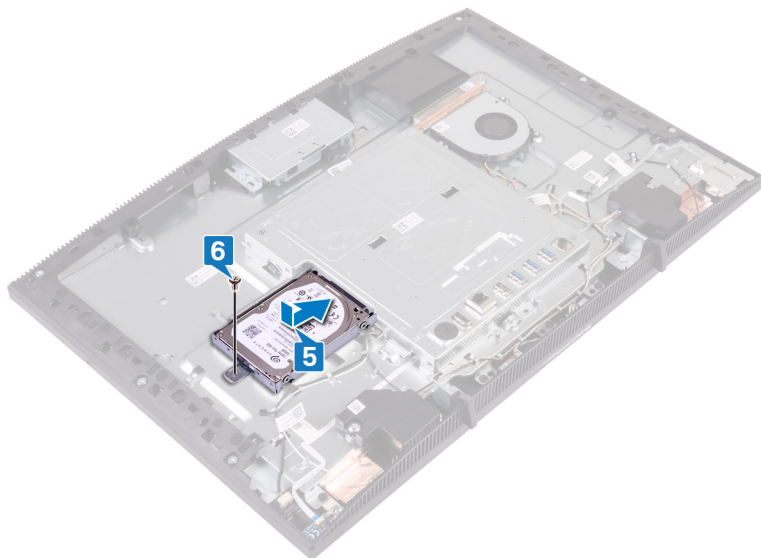

Po postopku

- 1 Ponovno namestite [hrbtni pokrov](#).
- 2 Ponovno namestite [stojalo](#).

Odstranjevanje zaščite matične plošče



Opozorilo: Preden začnete delo v notranjosti računalnika, preberite varnostne informacije, ki so bile priložene računalniku, in upoštevajte navodila v poglavju [Preden začnete delo v notranjosti računalnika](#). Ko končate delo v notranjosti računalnika, upoštevajte navodila v poglavju [Ko končate delo v notranjosti računalnika](#). Dodatne informacije o varnem delu najdete na domači strani za skladnost s predpisi na naslovu www.dell.com/regulatory_compliance.

Pred postopkom

- 1 Odstranite [stojalo](#).
- 2 Odstranite [hrbtni pokrov](#).

Postopek

- 1 Odstranite pet vijakov (M3x5), s katerimi je zaščita systemske plošče pritrjena na podstavek sklopa zaslona.

- 2** Z ročico dvignite zaščito systemske plošče s podstavka sklopa zaslona.

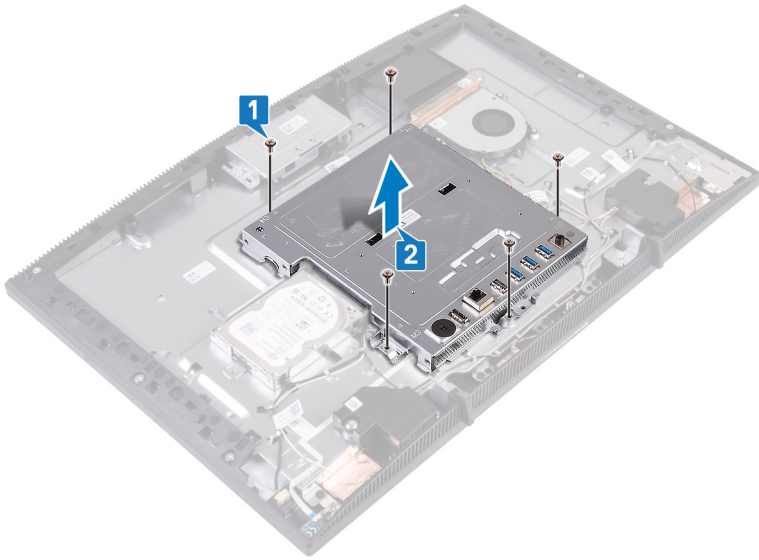

Ponovna namestitev zaščite matične plošče



Opozorilo: Preden začnete delo v notranjosti računalnika, preberite varnostne informacije, ki so bile priložene računalniku, in upoštevajte navodila v poglavju [Preden začnete delo v notranjosti računalnika](#). Ko končate delo v notranjosti računalnika, upoštevajte navodila v poglavju [Ko končate delo v notranjosti računalnika](#). Dodatne informacije o varnem delu najdete na domači strani za skladnost s predpisi na naslovu www.dell.com/regulatory_compliance.

Postopek

- 1 Reže na zaščiti systemske plošče poravnajte z vrati na systemski plošči in zaščito systemske plošče postavite na podstavek plošče zaslona.
- 2 Odprtine za vijake na zaščiti systemske plošče poravnajte z odprtinami za vijake na podstavku sklopa zaslona.

- 3 Privijte pet vijakov (M3x5), s katerimi je zaščita systemske plošče pritrjena na podstavek sklopa zaslona.

 **OPOMBA: Prepričajte se, da zaščita systemske plošče ne stiska nobenega kabla.**

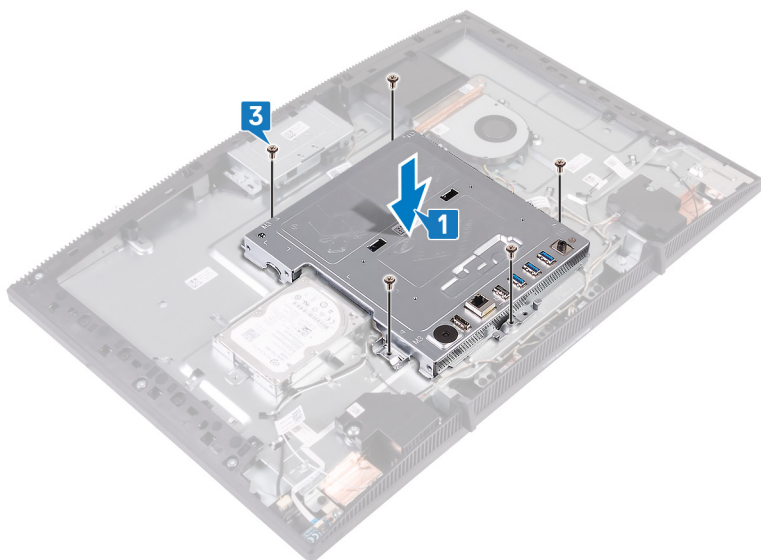

Po postopku

- 1 Ponovno namestite [hrbtni pokrov](#).
- 2 Ponovno namestite [stojalo](#).

Odstranjevanje pomnilniškega modula



Opozorilo: Preden začnete delo v notranjosti računalnika, preberite varnostne informacije, ki so bile priložene računalniku, in upoštevajte navodila v poglavju [Preden začnete delo v notranjosti računalnika](#). Ko končate delo v notranjosti računalnika, upoštevajte navodila v poglavju [Ko končate delo v notranjosti računalnika](#). Dodatne informacije o varnem delu najdete na domači strani za skladnost s predpisi na naslovu www.dell.com/regulatory_compliance.

Pred postopkom

- 1 Odstranite [stojalo](#).
- 2 Odstranite [hrbtni pokrov](#).
- 3 Odstranite [zaščito systemske plošče](#).

Postopek

- 1 Na sistemski plošči poiščite pomnilniški modul.

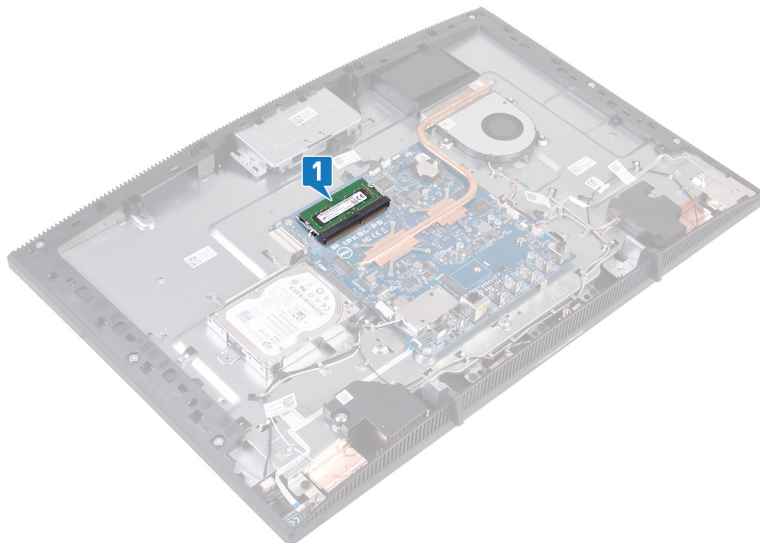

- 2 S konicami prstov razširite pritrdilni sponki na vsaki strani reže pomnilniškega modula, dokler pomnilniški modul ne izskoči.
- 3 Pomnilniški modul potisnite in odklopite iz reže pomnilniškega modula.

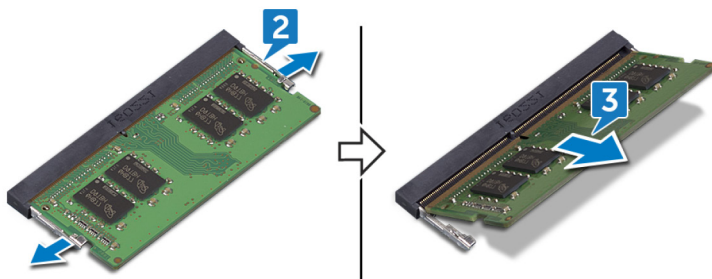

Ponovna namestitev pomnilniškega modula

-  **Opozorilo:** Preden začnete delo v notranjosti računalnika, preberite varnostne informacije, ki so bile priložene računalniku, in upoštevajte navodila v poglavju [Preden začnete delo v notranjosti računalnika](#). Ko končate delo v notranjosti računalnika, upoštevajte navodila v poglavju [Ko končate delo v notranjosti računalnika](#). Dodatne informacije o varnem delu najdete na domači strani za skladnost s predpisi na naslovu www.dell.com/regulatory_compliance.

Postopek

 **OPOMBA:** Znova namestite DIMM2 in nato še DIMM1.

- 1 Poravnajte zarezo na pomnilniškem modulu z jezičkom na reži pomnilniškega modula.
- 2 Pomnilniški modul potisnite pod kotom v režo.
- 3 Pomnilniški modul potisnite navzdol, da se zaskoči na svoje mesto.

 **OPOMBA:** Če ne slišite klika, pomnilniški modul odstranite in ga ponovno namestite.

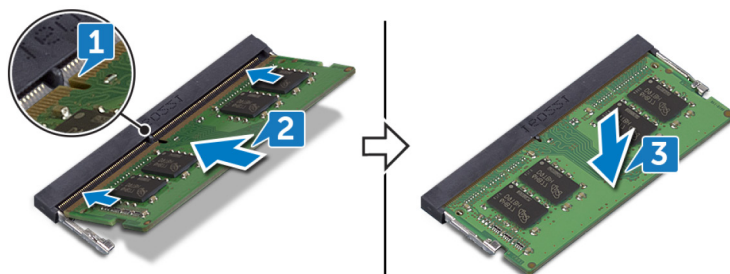

Po postopku

- 1 Ponovno namestite [zaščitno sistemske plošče](#).

- 2** Ponovno namestite [hrbtni pokrov](#).
- 3** Ponovno namestite [stojalo](#).

Odstranjevanje brezžične kartice



Opozorilo: Preden začnete delo v notranjosti računalnika, preberite varnostne informacije, ki so bile priložene računalniku, in upoštevajte navodila v poglavju [Preden začnete delo v notranjosti računalnika](#). Ko končate delo v notranjosti računalnika, upoštevajte navodila v poglavju [Ko končate delo v notranjosti računalnika](#). Dodatne informacije o varnem delu najdete na domači strani za skladnost s predpisi na naslovu www.dell.com/regulatory_compliance.

Pred postopkom

- 1 Odstranite [stojalo](#).
- 2 Odstranite [hrbtni pokrov](#).
- 3 Odstranite [zaščitno sistemske plošče](#).

Postopek

- 1 Odstranite vijaka (M2x2,5), s katerima je zaščitna brezžična kartica pritrjena na sistemsko ploščo.

- 2 Zaščitno brezžične kartice dvignite s sistemske plošče.

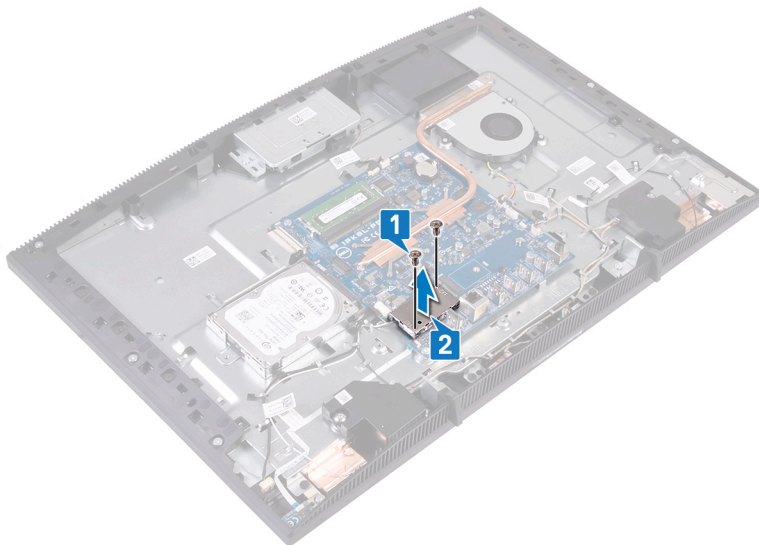

- 3 Odstranite vijak (M2x2.5), s katerim sta nosilec brezžične kartice in brezžična kartica pritrjena na matično ploščo.
- 4 Nosilec brezžične kartice potisnite z brezžične kartice.
- 5 Antenska kabla izključite iz brezžične kartice.

6 Izvlecite brezžično kartico iz reže za brezžično kartico.

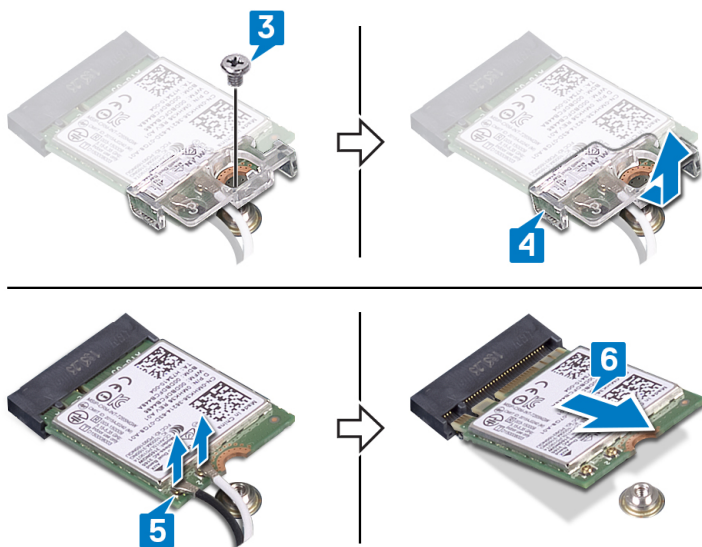

Ponovna namestitev brezžične kartice



Opozorilo: Preden začnete delo v notranjosti računalnika, preberite varnostne informacije, ki so bile priložene računalniku, in upoštevajte navodila v poglavju [Preden začnete delo v notranjosti računalnika](#). Ko končate delo v notranjosti računalnika, upoštevajte navodila v poglavju [Ko končate delo v notranjosti računalnika](#). Dodatne informacije o varnem delu najdete na domači strani za skladnost s predpisi na naslovu www.dell.com/regulatory_compliance.

Postopek

- 1 Antenske kable priključite na brezžično kartico.
Spodnja tabela prikazuje barve antenskih kablov za brezžično kartico, ki jo podpira vaš računalnik:

Tabela 2. Barvna shema antenskega kabla

Priključki na brezžični kartici	Barva antenskega kabla
Pomožni (črn trikotnik)	Črna
Glavni (bel trikotnik)	Bela

- 2 Nosilec brezžične kartice potisnite na brezžično kartico in pritrdite antenske kable z nosilcem brezžične kartice.
- 3 Zarezo na brezžični kartici poravnajte z jezičkom na reži za brezžično kartico in nato vstavite brezžično kartico v režo za brezžično kartico na sistemski plošči.
- 4 Pritisnite drugi konec brezžične kartice ter poravnajte odprtino za vijak na nosilcu brezžične kartice in brezžično kartico z odprtino za vijak na sistemski plošči.

- 5 Ponovno privijte vijak, s katerim je nosilec brezžične kartice pritrjen na sistemsko ploščo.

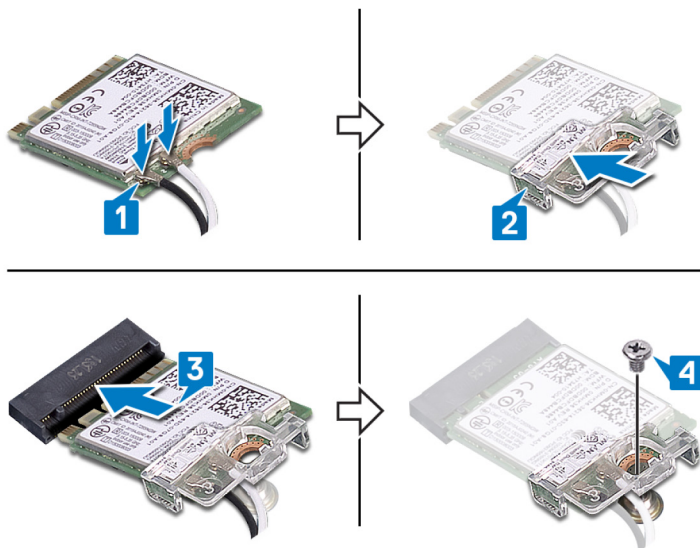

- 6 Zaščito brezžične kartice namestite čez brezžično kartico.

OPOMBA: Na zaščiti brezžične kartice je zareza, skozi katero so napeljeni antenski kabli.

- 7 Poravnajte odprtine za vijake na zaščiti brezžične kartice z odprtinami za vijake na sistemski plošči.
- 8 Privijte vijaka (M2x2,5), s katerima je zaščita brezžične kartice pritrjena na sistemsko ploščo.

Po postopku

- 1 Ponovno namestite [zaščito sistemske plošče](#).
- 2 Ponovno namestite [hrbtni pokrov](#).
- 3 Ponovno namestite [stojalo](#).

Odstranjevanje anten



Opozorilo: Preden začnete delo v notranjosti računalnika, preberite varnostne informacije, ki so bile priložene računalniku, in upoštevajte navodila v poglavju [Preden začnete delo v notranjosti računalnika](#). Ko končate delo v notranjosti računalnika, upoštevajte navodila v poglavju [Ko končate delo v notranjosti računalnika](#). Dodatne informacije o varnem delu najdete na domači strani za skladnost s predpisi na naslovu www.dell.com/regulatory_compliance.

Pred postopkom

- 1 Odstranite [stojalo](#).
- 2 Odstranite [hrbtni pokrov](#).
- 3 Odstranite [zaščitno sistemske plošče](#).
- 4 Odstranite [brezžično kartico](#).

Postopek

- 1 Zabeležite si, kako so napeljani antenski kablji, in nato kable odstranite iz vodil na podstavku sklopa zaslona.
- 2 Odstranite vijaka (M2x2,5), s katerima sta modula antene pritrjena na podstavek sklopa zaslona.

3 Modula antene odlepite s podstavka sklopa zaslona.

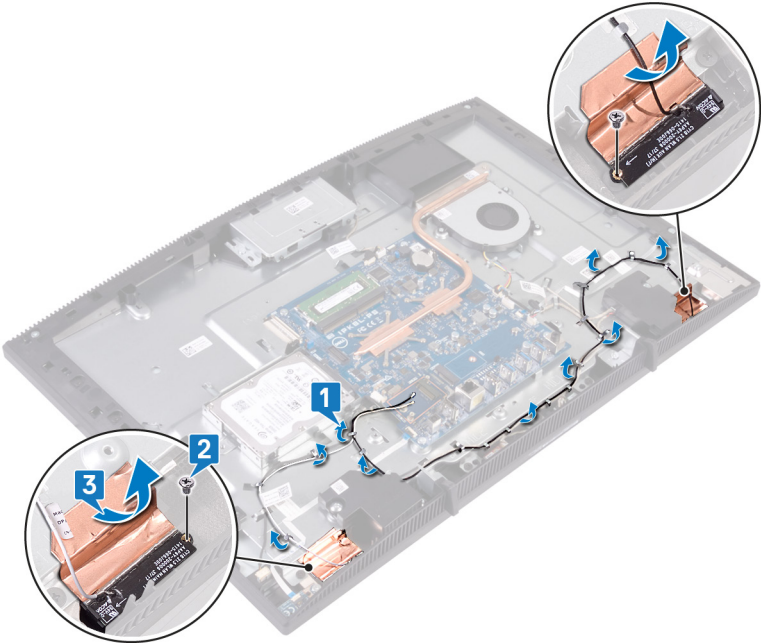

Vnovična namestitev anten

 **Opozorilo:** Preden začnete delo v notranjosti računalnika, preberite varnostne informacije, ki so bile priložene računalniku, in upoštevajte navodila v poglavju [Preden začnete delo v notranjosti računalnika](#). Ko končate delo v notranjosti računalnika, upoštevajte navodila v poglavju [Ko končate delo v notranjosti računalnika](#). Dodatne informacije o varnem delu najdete na domači strani za skladnost s predpisi na naslovu www.dell.com/regulatory_compliance.

Postopek

- 1 Antene pritrdite na režo na podstavku sklopa zaslona.
- 2 Privijte vijaka (M2x2,5), s katerima so antene pritrjene na sklop zaslona.
- 3 Antenska kabla speljite skozi vodila na podstavku sklopa zaslona.

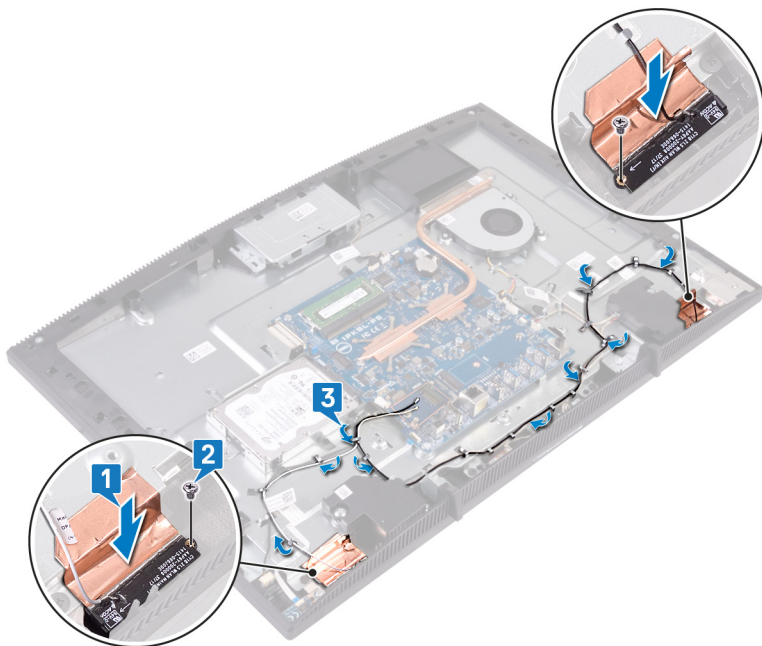

Po postopku

- 1 Ponovno namestite [brezžično kartico](#).
- 2 Ponovno namestite [zaščito systemske plošče](#).
- 3 Ponovno namestite [hrbtni pokrov](#).
- 4 Ponovno namestite [stojalo](#).

Odstranjevanje pogona SSD/ pomnilniškega modula Intel Optane

Pomnilniški modul Intel Optane morate onemogočiti, preden ga odstranite iz računalnika. Dodatne informacije o onemogočanju pomnilniškega modula Intel Optane so v poglavju [Onemogočanje pomnilnika Intel Optane](#).



Opozorilo: Preden začnete delo v notranjosti računalnika, preberite varnostne informacije, ki so bile priložene računalniku, in upoštevajte navodila v poglavju [Preden začnete delo v notranjosti računalnika](#). Ko končate delo v notranjosti računalnika, upoštevajte navodila v poglavju [Ko končate delo v notranjosti računalnika](#). Dodatne informacije o varnem delu najdete na domači strani za skladnost s predpisi na naslovu www.dell.com/regulatory_compliance.

Pred postopkom

- 1 Odstranite [stojalo](#).
- 2 Odstranite [hrbtni pokrov](#).
- 3 Odstranite [zaščito systemske plošče](#).

Postopek

- 1 Na sistemski plošči poiščite pogon SSD/pomnilnik Intel Optane.

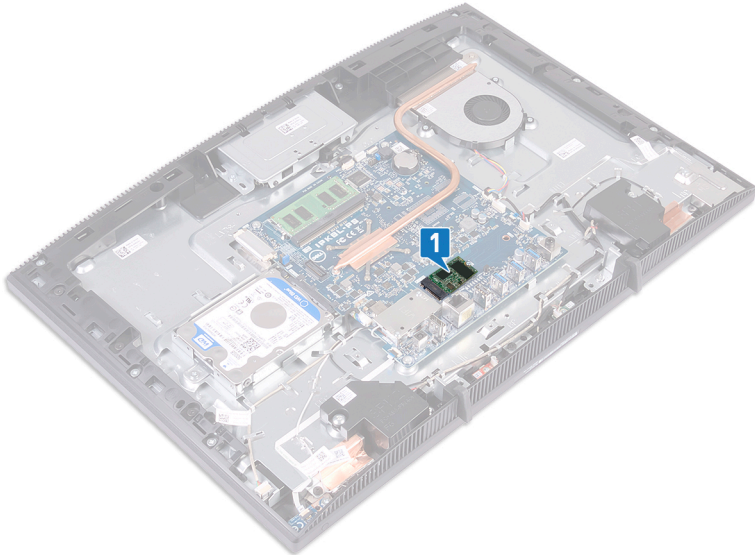

- 2 Odstranite vijak (M2x3), s katerim je pogon SSD/pomnilnik Intel Optane pritrjen na sistemsko ploščo.
- 3 Potisnite pogon SSD/pomnilnik Intel Optane in ga odstranite iz reže za kartico M.2.

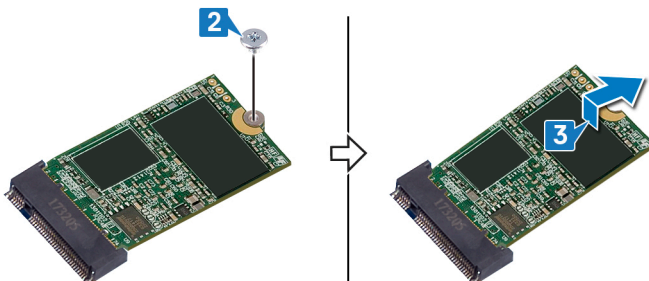

Vnovična namestitev pogona SSD/pomnilniškega modula Intel Optane

Omogočite pomnilniški modul Intel Optane, ko ga znova namestite. Dodatne informacije o omogočanju pomnilnika Intel Optane so v poglavju [Omogočanje pomnilnika Intel Optane](#).



Opozorilo: Preden začnete delo v notranjosti računalnika, preberite varnostne informacije, ki so bile priložene računalniku, in upoštevajte navodila v poglavju [Preden začnete delo v notranjosti računalnika](#). Ko končate delo v notranjosti računalnika, upoštevajte navodila v poglavju [Ko končate delo v notranjosti računalnika](#). Dodatne informacije o varnem delu najdete na domači strani za skladnost s predpisi na naslovu www.dell.com/regulatory_compliance.



POZOR: Polprevodniški pogoni so občutljivi. Pri delu z njimi bodite zelo previdni.

Postopek

- 1 Toplotno oblogo znova namestite na pravokotno označeno mesto na matični plošči.

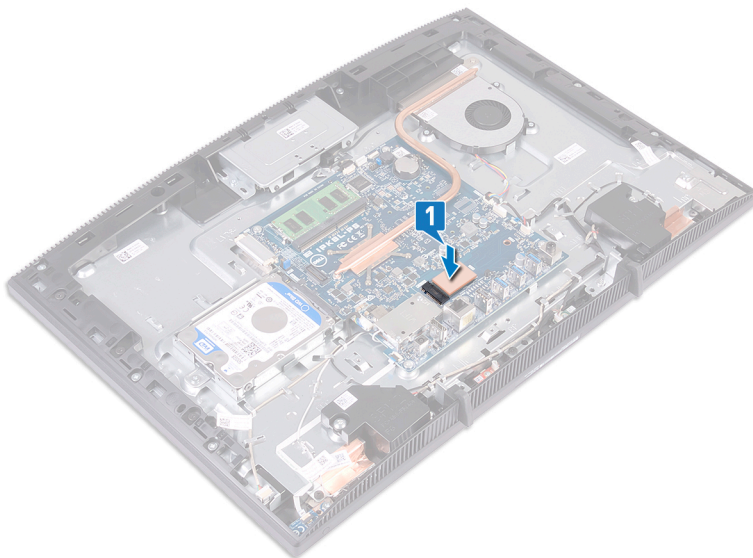

- 2 Poravnajte zarezo na pogonu SSD/pomnilniku Intel Optane z jezičkom na reži pogona SSD/pomnilnika Intel Optane.
- 3 Pogon SSD/pomnilnik Intel Optane pod kotom potisnite v režo pogona SSD/pomnilnika Intel Optane.

- 4 Drugi del pogona SSD/pomnilnika Intel Optane potisnite navzdol in znova namestite vijak (M2x3), s katerim je pogon SSD/pomnilnik Intel Optane pritrjen na zaščito tipkovnice.

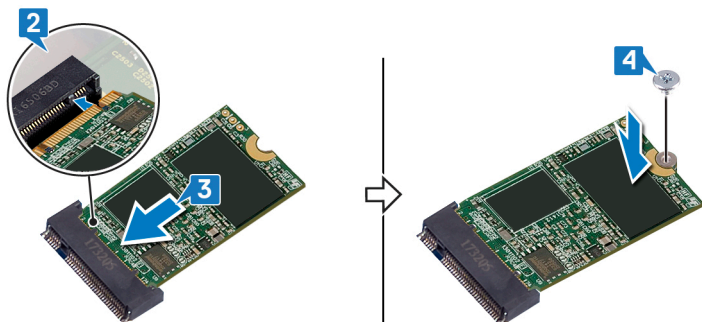

Po postopku

- 1 Ponovno namestite [zaščito sistemske plošče](#).
- 2 Ponovno namestite [hrbtni pokrov](#).
- 3 Ponovno namestite [stojalo](#).

Odstranjevanje bralnika pomnilniških kartic



Opozorilo: Preden začnete delo v notranjosti računalnika, preberite varnostne informacije, ki so bile priložene računalniku, in upoštevajte navodila v poglavju [Preden začnete delo v notranjosti računalnika](#). Ko končate delo v notranjosti računalnika, upoštevajte navodila v poglavju [Ko končate delo v notranjosti računalnika](#). Dodatne informacije o varnem delu najdete na domači strani za skladnost s predpisi na naslovu www.dell.com/regulatory_compliance.

Pred postopkom

- 1 Odstranite [stojalo](#).
- 2 Odstranite [hrbtni pokrov](#).
- 3 Odstranite [zaščitno sistemске plošče](#).

Postopek

- 1 Dvignite zapah in odklopite kabel bralnika pomnilniških kartic s sistemске plošče.
- 2 Kabel bralnika pomnilniških kartic odlepите s podstavka sklopa zaslona ter ga potisnite skozi kabel mikrofona in kabel zvočnika.
- 3 Odstranite vijak (M3x5), s katerim je zaščita bralnika pomnilniških kartic pritrjena na podstavek sklopa zaslona.
- 4 Pokrov bralnika pomnilniških kartic dvignite s podstavka sklopa zaslona.
- 5 Odstranite vijak (M3x5), s katerim je plošča bralnika pomnilniških kartic pritrjena na podstavek sklopa zaslona.

6 Ploščo bralnika pomnilniških kartic dvignite s podstavka sklopa zaslona.

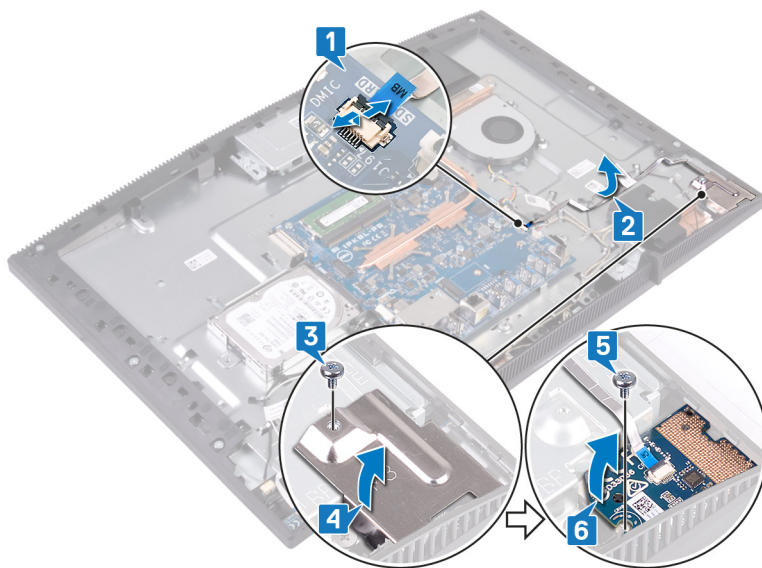

Nameščanje bralnika pomnilniških kartic



Opozorilo: Preden začnete delo v notranjosti računalnika, preberite varnostne informacije, ki so bile priložene računalniku, in upoštevajte navodila v poglavju [Preden začnete delo v notranjosti računalnika](#). Ko končate delo v notranjosti računalnika, upoštevajte navodila v poglavju [Ko končate delo v notranjosti računalnika](#). Dodatne informacije o varnem delu najdete na domači strani za skladnost s predpisi na naslovu www.dell.com/regulatory_compliance.

Postopek

- 1 Ploščo bralnika pomnilniških kartic postavite na podstavek sklopa zaslona.
- 2 Z oznakami za poravnavo poravnajte odprtino za vijak na plošči bralnika pomnilniških kartic z odprtino za vijak na podstavku sklopa zaslona.
- 3 Privijte vijak (M3x5), s katerim je plošča bralnika pomnilniških kartic pritrjena na podstavek sklopa zaslona.
- 4 Zaščito bralnika pomnilniških kartic postavite na ploščo bralnika pomnilniških kartic in odprtino za vijak na plošči bralnika pomnilniških kartic poravnajte z odprtino za vijak na podstavku sklopa zaslona.
- 5 Privijte vijak (M3x5), s katerim je zaščita bralnika pomnilniških kartic pritrjena na podstavek sklopa zaslona.
- 6 Kabel bralnika pomnilniških kartic prilepite na podstavek sklopa zaslona.

- 7 Kabel bralnika pomnilniških kartic priključite na sistemsko ploščo.

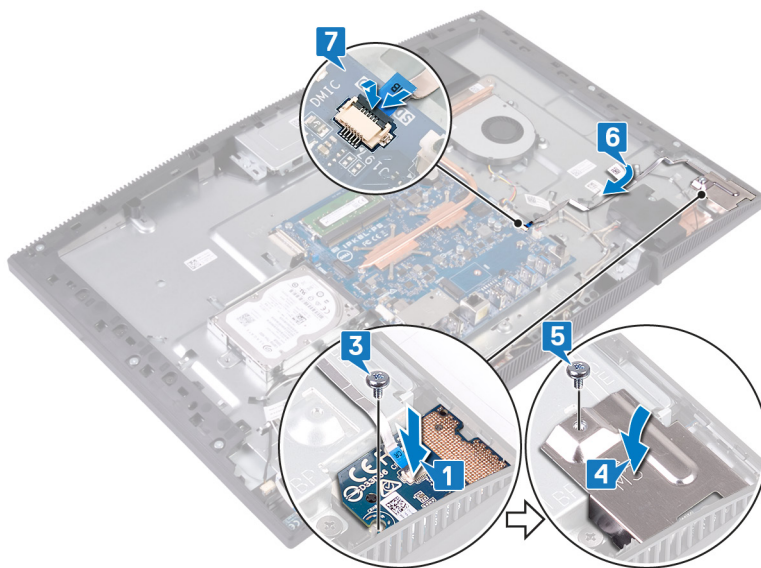

Po postopku

- 1 Ponovno namestite [zaščito sistemske plošče](#).
- 2 Ponovno namestite [hrbtni pokrov](#).
- 3 Ponovno namestite [stojalo](#).

Odstranjevanje plošče gumba za vklop



Opozorilo: Preden začnete delo v notranjosti računalnika, preberite varnostne informacije, ki so bile priložene računalniku, in upoštevajte navodila v poglavju [Preden začnete delo v notranjosti računalnika](#). Ko končate delo v notranjosti računalnika, upoštevajte navodila v poglavju [Ko končate delo v notranjosti računalnika](#). Dodatne informacije o varnem delu najdete na domači strani za skladnost s predpisi na naslovu www.dell.com/regulatory_compliance.

Pred postopkom

- 1 Odstranite [stojalo](#).
- 2 Odstranite [hrbtni pokrov](#).
- 3 Odstranite [zaščitno sistemske plošče](#).

Postopek

- 1 Dvignite zapah in kabel plošče gumba za vklop odklopite s sistemske plošče.
- 2 Kabel plošče gumba za vklop odlepите s podstavka sklopa zaslona in ga potisnite skozi antenski kabel.
- 3 Odvijte vijak (M3x5), s katerim je plošča gumba za vklop pritrjena na podstavek sklopa zaslona.

- 4 Ploščo gumba za vklop skupaj s kablom dvignite s podstavka sklopa zaslona.

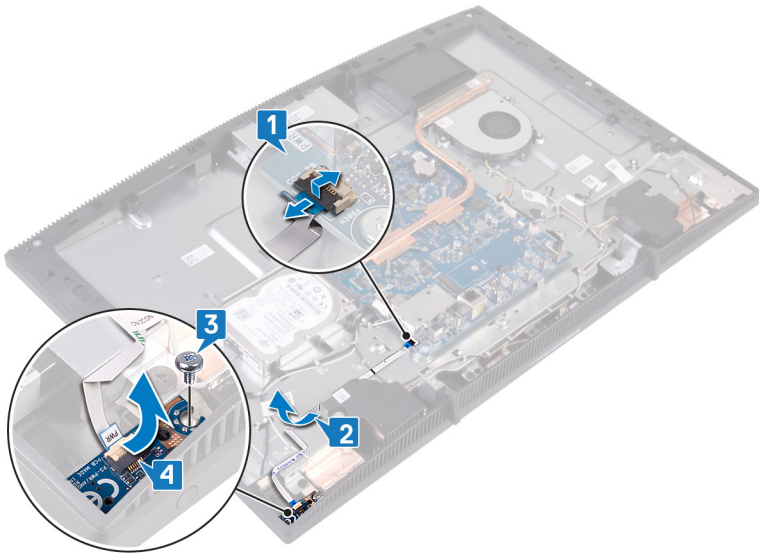

Namestitev plošče gumba za vklop



Opozorilo: Preden začnete delo v notranjosti računalnika, preberite varnostne informacije, ki so bile priložene računalniku, in upoštevajte navodila v poglavju [Preden začnete delo v notranjosti računalnika](#). Ko končate delo v notranjosti računalnika, upoštevajte navodila v poglavju [Ko končate delo v notranjosti računalnika](#). Dodatne informacije o varnem delu najdete na domači strani za skladnost s predpisi na naslovu www.dell.com/regulatory_compliance.

Postopek

- 1 Z oznakami za poravnavo odprtino za vijak na plošči gumba za vklop poravnajte z odprtino za vijak na podstavku sklopa zaslona.
- 2 Privijte vijak (M3x5), s katerim je plošča gumba za vklop pritrjena na podstavek sklopa zaslona.
- 3 Kabel plošče gumba za vklop prilepite na podstavek sklopa zaslona.

- 4 Kabel plošče gumba za vklop potisnite v priključek na sistemski plošči in zaprite zapah, da kabel pritrdite.

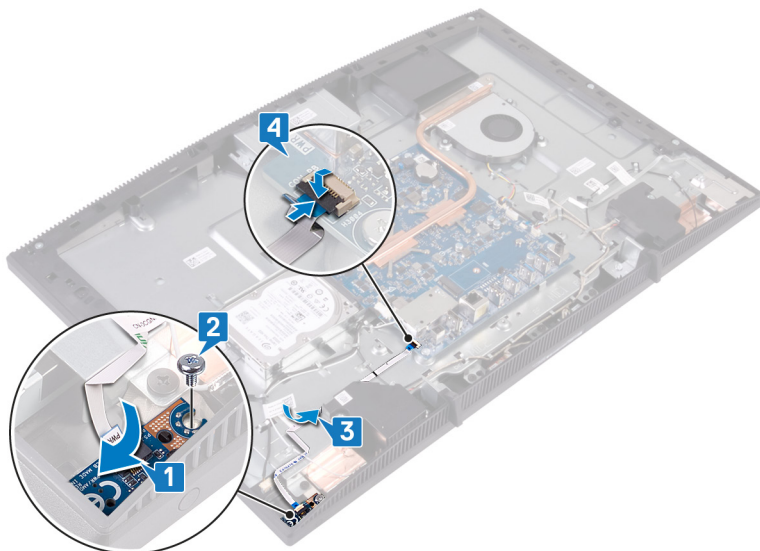

Po postopku

- 1 Ponovno namestite [zaščito sistemske plošče](#).
- 2 Ponovno namestite [hrbtni pokrov](#).
- 3 Ponovno namestite [stojalo](#).

Odstranitev mikrofona



Opozorilo: Preden začnete delo v notranjosti računalnika, preberite varnostne informacije, ki so bile priložene računalniku, in upoštevajte navodila v poglavju [Preden začnete delo v notranjosti računalnika](#). Ko končate delo v notranjosti računalnika, upoštevajte navodila v poglavju [Ko končate delo v notranjosti računalnika](#). Dodatne informacije o varnem delu najdete na domači strani za skladnost s predpisi na naslovu www.dell.com/regulatory_compliance.

Pred postopkom

- 1 Odstranite [stojalo](#).
- 2 Odstranite [hrbtni pokrov](#).
- 3 Odstranite [zaščitno sistemske plošče](#).

Postopek

- 1 Kabel mikrofona odklopite z matične plošče.
- 2 Zapomnite si, kako je napeljan kabel mikrofona, in nato odstranite kabel iz vodil na podstavku sklopa zaslona.
- 3 Odstranite vijaka (M2x2,5), s katerima sta plošči mikrofona pritrjeni na podstavek sklopa zaslona.

4 Plošči mikrofona dvignite s podstavka sklopa zaslona.

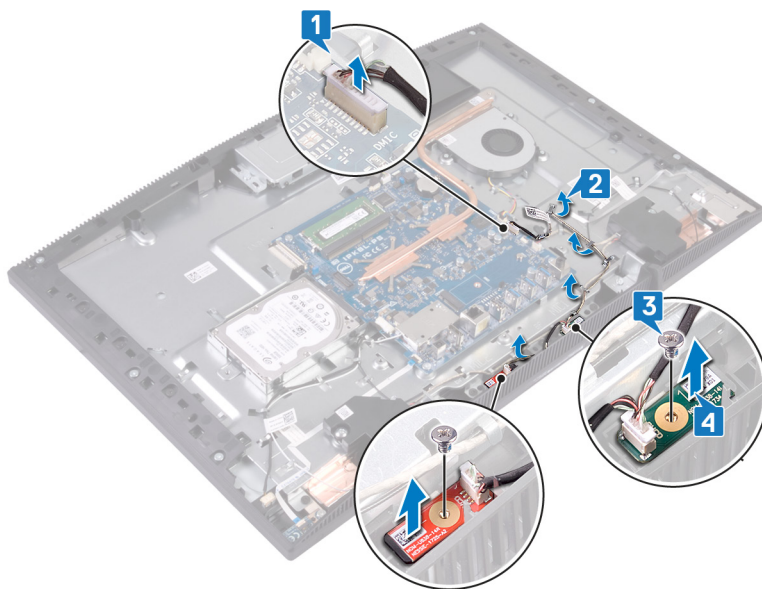

Ponovna namestitev mikrofona

 **Opozorilo:** Preden začnete delo v notranjosti računalnika, preberite varnostne informacije, ki so bile priložene računalniku, in upoštevajte navodila v poglavju [Preden začnete delo v notranjosti računalnika](#). Ko končate delo v notranjosti računalnika, upoštevajte navodila v poglavju [Ko končate delo v notranjosti računalnika](#). Dodatne informacije o varnem delu najdete na domači strani za skladnost s predpisi na naslovu www.dell.com/regulatory_compliance.

Postopek

- 1 Mikrofonске module potisnite v reže na podstavku plošče zaslona.
- 2 Privijte vijaka (M2x2,5), s katerima sta mikrofonska modula pritrjena na podstavek sklopa zaslona.
- 3 Mikrofonski kabel napeljite skozi vodila na podstavku sklopa zaslona.
- 4 Mikrofonski kabel priključite na sistemsko ploščo.

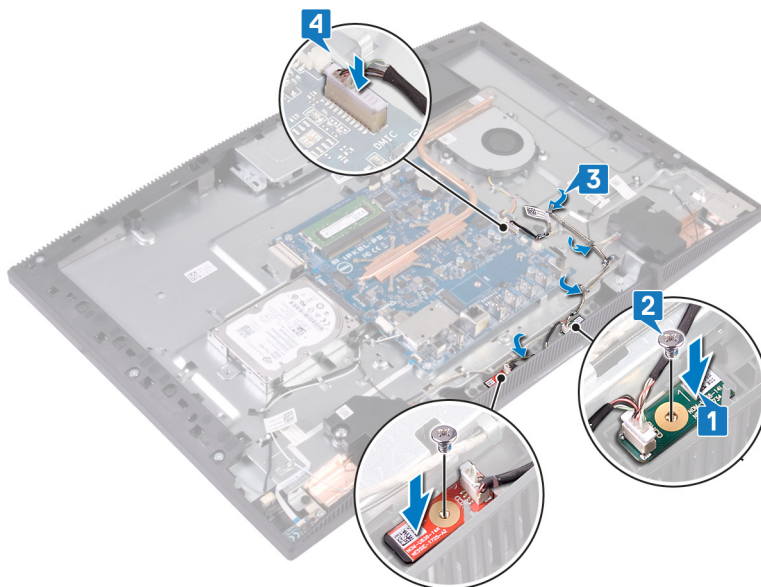

Po postopku

- 1 Ponovno namestite [zaščito systemske plošče](#).
- 2 Ponovno namestite [hrbtni pokrov](#).
- 3 Ponovno namestite [stojalo](#).

Odstranjevanje kamere



Opozorilo: Preden začnete delo v notranjosti računalnika, preberite varnostne informacije, ki so bile priložene računalniku, in upoštevajte navodila v poglavju [Preden začnete delo v notranjosti računalnika](#). Ko končate delo v notranjosti računalnika, upoštevajte navodila v poglavju [Ko končate delo v notranjosti računalnika](#). Dodatne informacije o varnem delu najdete na domači strani za skladnost s predpisi na naslovu www.dell.com/regulatory_compliance.

Pred postopkom

- 1 Odstranite [stojalo](#).
- 2 Odstranite [hrbtni pokrov](#).
- 3 Odstranite [zaščitno sistemske plošče](#).

Postopek

- 1 S sistemske plošče odklopite kabel kamere.
- 2 Odstranite vijaka (M3x5), s katerima je sklop izvlečne kamere pritrjen na podstavek sklopa zaslona.
- 3 Sklop izvlečne kamere potisnite in dvignite s podstavka sklopa zaslona.

- 4 Zapomnite si, kako je napeljan kabel kamere, in nato odstranite kabel iz vodil.

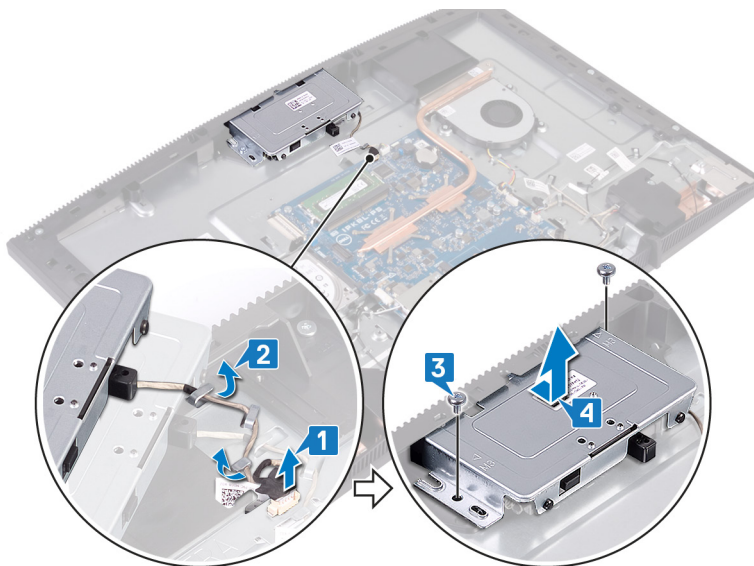

- 5 Pritisnite zgornji del sklopa izvlečne kamere, da se iztegne.

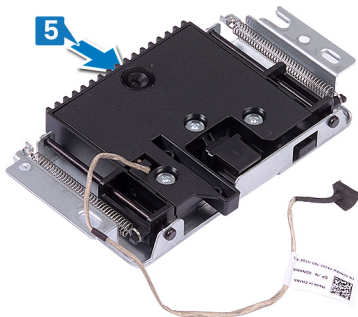

- 6 Odstranite tri vijake (M3x5), s katerimi je pokrov izvlečne kamere pritrjen na sklop izvlečne kamere.

- 7** Pokrov izvlečne kamere dvignite s sklopa izvlečne kamere.

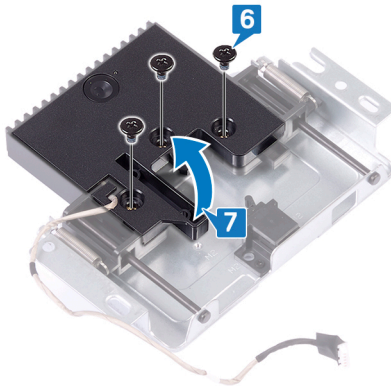

- 8** Povlecite sponko na sklopu izvlečne kamere ter kamero in nosilec kamere s kablom vred zavrtite s sklopa izvlečne kamere.

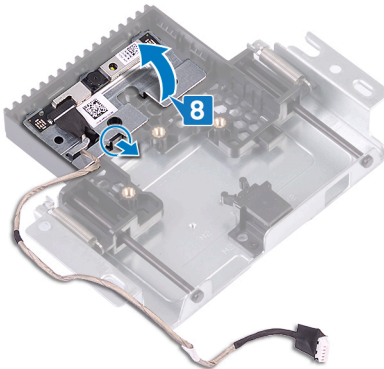

Ponovna namestitev kamere

-  **Opozorilo:** Preden začnete delo v notranjosti računalnika, preberite varnostne informacije, ki so bile priložene računalniku, in upoštevajte navodila v poglavju [Preden začnete delo v notranjosti računalnika](#). Ko končate delo v notranjosti računalnika, upoštevajte navodila v poglavju [Ko končate delo v notranjosti računalnika](#). Dodatne informacije o varnem delu najdete na domači strani za skladnost s predpisi na naslovu www.dell.com/regulatory_compliance.

Postopek

- 1 Kamero in nosilec postavite na režo v sklopu izvlečne kamere ter potisnite, da se zaskoči.

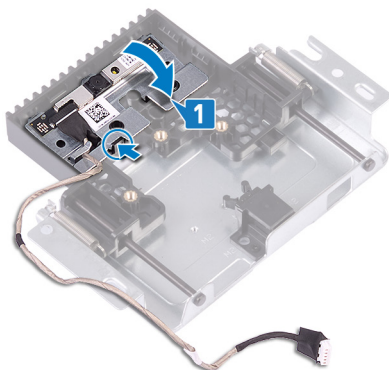

- 2 Odprtine za vijake na pokrovu sklopa kamere poravnajte z odprtini za vijake na sklopu izvlečne kamere.

- 3 Privijte tri vijake (M3x5), s katerimi je pokrov sklopa kamere pritrjen na sklop izvlečne kamere.

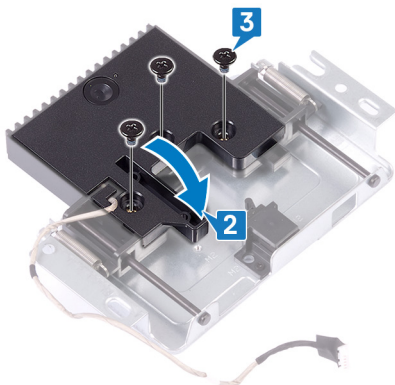

- 4 Pritisnite zgornji del sklopa izvlečne kamere, da jo pospravite.

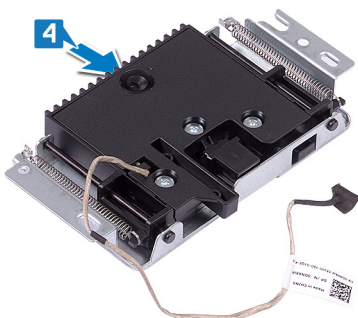

- 5 Kabel kamere napeljite skozi vodila na podstavku sklopa zaslona.
- 6 Sklop izvlečne kamere postavite na podstavek sklopa zaslona in ga potisnite, da poravnate odprtine za vijake na sklopu izvlečne kamere z odprtinami za vijake na podstavku sklopa zaslona.
- 7 Privijte vijaka (M3x5), s katerima je sklop izvlečne kamere pritrjen na podstavek sklopa zaslona.

- 8 Kabel kamere priključite na sistemsko ploščo.

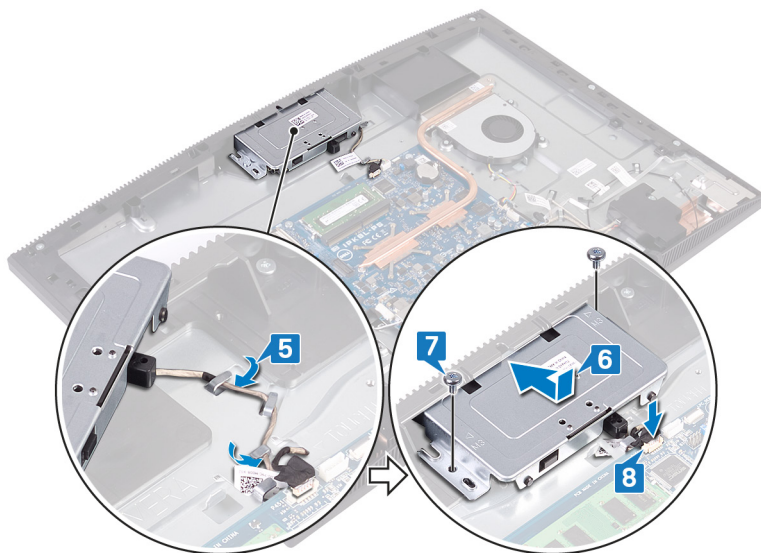

Po postopku

- 1 Ponovno namestite [zaščito sistemske plošče](#).
- 2 Ponovno namestite [hrbtni pokrov](#).
- 3 Ponovno namestite [stojalo](#).

Odstranjevanje gumbne baterije

 **Opozorilo:** Preden začnete delo v notranjosti računalnika, preberite varnostne informacije, ki so bile priložene računalniku, in upoštevajte navodila v poglavju [Preden začnete delo v notranjosti računalnika](#). Ko končate delo v notranjosti računalnika, upoštevajte navodila v poglavju [Ko končate delo v notranjosti računalnika](#). Dodatne informacije o varnem delu najdete na domači strani za skladnost s predpisi na naslovu www.dell.com/regulatory_compliance.

 **POZOR:** Ko odstranite gumbasto baterijo, vse nastavitve programa za nastavitve BIOS ponastavite na privzete nastavitve. Priporočamo, da pred odstranitvijo gumbaste baterije zabeležite nastavitve programa za nastavitve BIOS.

Pred postopkom

- 1 Odstranite [stojalo](#).
- 2 Odstranite [hrbni pokrov](#).
- 3 Odstranite [zaščitno systemske plošče](#).

Postopek

- 1 Na sistemski plošči poiščite gumbasto baterijo.

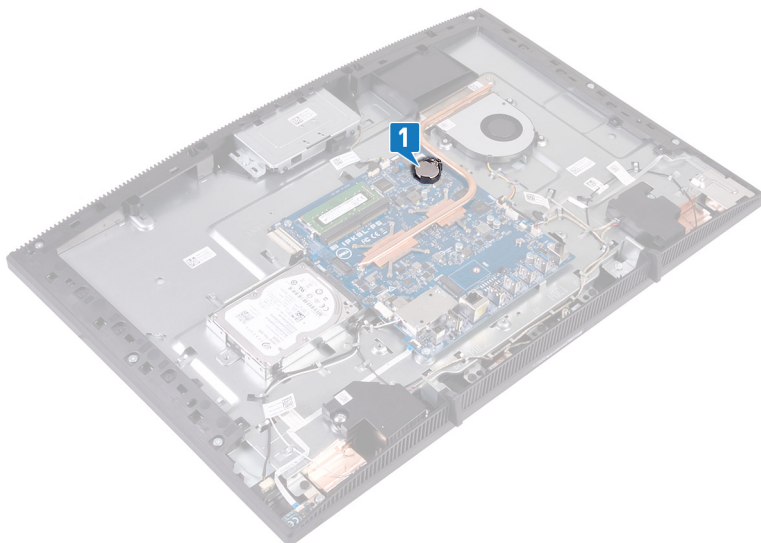

- 2 Pritisnite jeziček na ležišču gumbaste baterije, da ta izskoči.
- 3 Gumbasto baterijo dvignite iz ležišča.

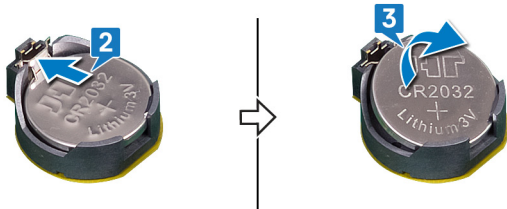

Ponovna namestitev gumbne baterije

 **Opozorilo:** Preden začnete delo v notranjosti računalnika, preberite varnostne informacije, ki so bile priložene računalniku, in upoštevajte navodila v poglavju [Preden začnete delo v notranjosti računalnika](#). Ko končate delo v notranjosti računalnika, upoštevajte navodila v poglavju [Ko končate delo v notranjosti računalnika](#). Dodatne informacije o varnem delu najdete na domači strani za skladnost s predpisi na naslovu www.dell.com/regulatory_compliance.

Postopek

- 1 Gumbasto baterijo potisnite v ležišče, tako da je pozitivna stran obrnjena navzgor.
- 2 Pritisnite baterijo, da se zaskoči.

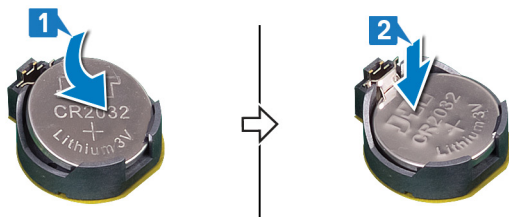

Po postopku

- 1 Ponovno namestite [zaščito systemske plošče](#).
- 2 Ponovno namestite [hrbtni pokrov](#).
- 3 Ponovno namestite [stojalo](#).

Odstranjevanje ventilatorja



Opozorilo: Preden začnete delo v notranjosti računalnika, preberite varnostne informacije, ki so bile priložene računalniku, in upoštevajte navodila v poglavju [Preden začnete delo v notranjosti računalnika](#). Ko končate delo v notranjosti računalnika, upoštevajte navodila v poglavju [Ko končate delo v notranjosti računalnika](#). Dodatne informacije o varnem delu najdete na domači strani za skladnost s predpisi na naslovu www.dell.com/regulatory_compliance.

Pred postopkom

- 1 Odstranite [stojalo](#).
- 2 Odstranite [hrbtni pokrov](#).
- 3 Odstranite [zaščitno sistemske plošče](#).

Postopek

- 1 Kabel ventilatorja odklopite iz sistemske plošče in ga odstranite iz vodil.
- 2 Odstranite tri vijake (M2x2,5), s katerimi je ventilator pritrjen na podstavek sklopa zaslona.

3 Dvignite ventilator in ga potisnite izpod hladilnika.

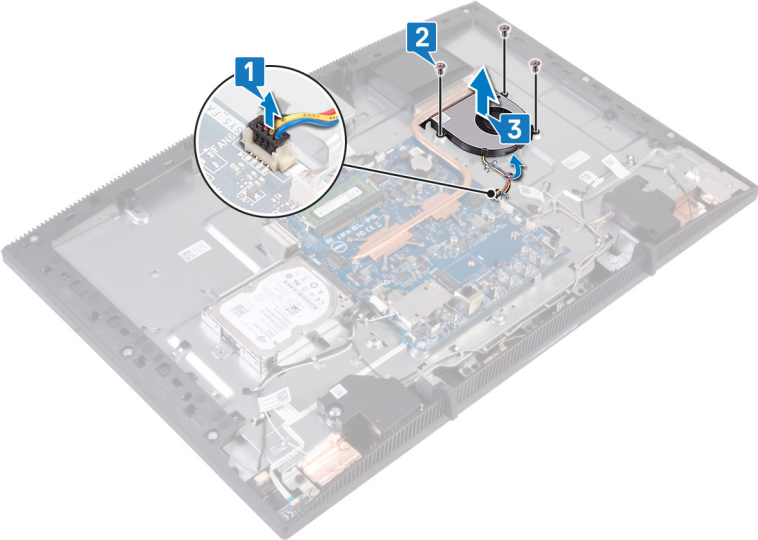

Ponovna namestitev ventilatorja



Opozorilo: Preden začnete delo v notranjosti računalnika, preberite varnostne informacije, ki so bile priložene računalniku, in upoštevajte navodila v poglavju [Preden začnete delo v notranjosti računalnika](#). Ko končate delo v notranjosti računalnika, upoštevajte navodila v poglavju [Ko končate delo v notranjosti računalnika](#). Dodatne informacije o varnem delu najdete na domači strani za skladnost s predpisi na naslovu www.dell.com/regulatory_compliance.

Postopek

- 1 Ventilator potisnite pod hladilnik in ga postavite na podstavek sklopa zaslona.
- 2 Odprtine za vijake na ventilatorju poravnajte z odprtinami za vijake na podstavku sklopa zaslona.
- 3 Privijte tri vijake (M2x2,5), s katerimi je ventilator pritrjen na podstavek sklopa zaslona.
- 4 Kabel ventilatorja napeljite skozi vodila.
- 5 Priključite kabel ventilatorja na sistemsko ploščo.

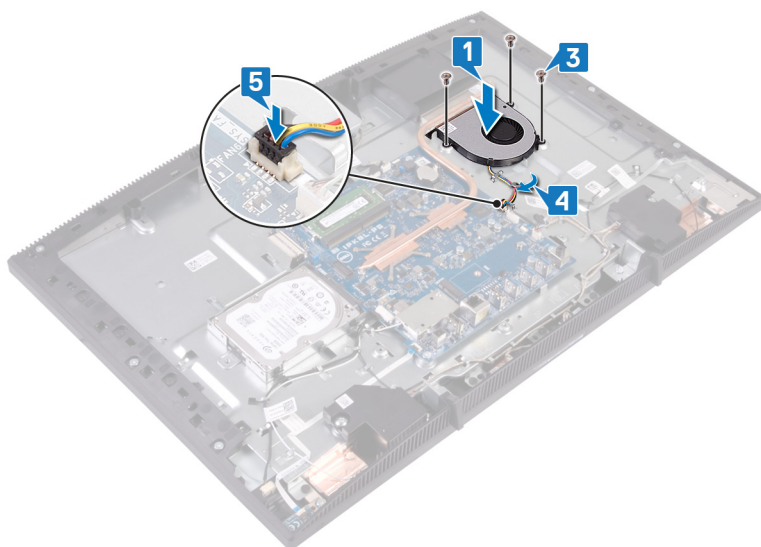



Po postopku

- 1 Ponovno namestite [zaščito systemske plošče](#).
- 2 Ponovno namestite [hrbtni pokrov](#).
- 3 Ponovno namestite [stojalo](#).

Odstranjevanje hladilnika

 **Opozorilo:** Preden začnete delo v notranjosti računalnika, preberite varnostne informacije, ki so bile priložene računalniku, in upoštevajte navodila v poglavju [Preden začnete delo v notranjosti računalnika](#). Ko končate delo v notranjosti računalnika, upoštevajte navodila v poglavju [Ko končate delo v notranjosti računalnika](#). Dodatne informacije o varnem delu najdete na domači strani za skladnost s predpisi na naslovu www.dell.com/regulatory_compliance.

 **Opozorilo:** Hladilnik se lahko med običajnim delovanjem segreje. Preden se ga dotaknete, nekoliko počakajte, da se ohladi.

 **POZOR:** Če želite, da bo hlajenje procesorja čim bolj učinkovito, se ne dotikajte območja za odvajanje toplote na hladilnem telesu procesorja. Olja na vaši koži lahko zmanjšajo sposobnost termalne paste za odvajanje toplote.

Pred postopkom

- 1 Odstranite [stojalo](#).
- 2 Odstranite [hrbtni pokrov](#).
- 3 Odstranite [zaščito systemske plošče](#).

Postopek

 **OPOMBA:** Število zaskočnih vijakov na hladilniku se razlikuje glede na naročeno konfiguracijo.

- Brez ločene grafike: 4 zaskočni vijaki
 - Z ločeno grafiko: 7 zaskočnih vijakov
- 1 V obratnem vrstnem redu (kot je označeno na hladilniku) odvijte zaskočne vijake, s katerimi je hladilnik pritrjen na systemsko ploščo.
 - 2 Odvijte zaskočni vijak, s katerim je hladilnik pritrjen na podstavek sklopa zaslona.

- 3** Dvignite hladilnik s sistemske plošče.

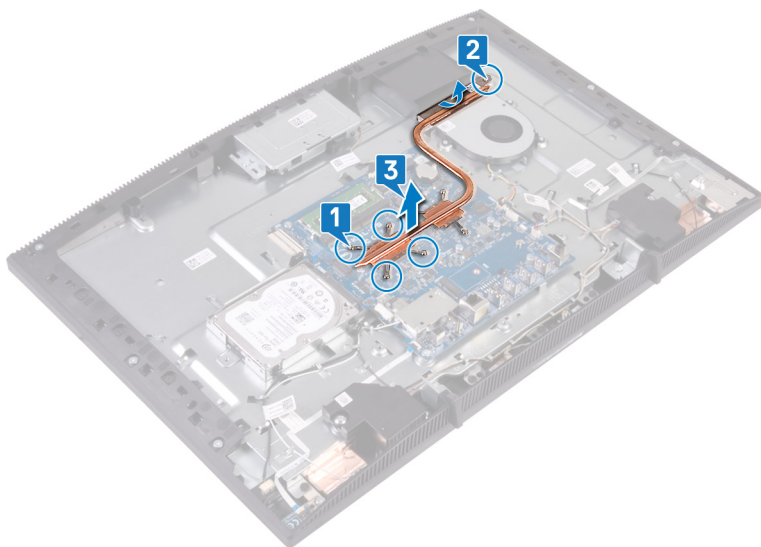

Ponovna namestititev hladilnika

 **Opozorilo:** Preden začnete delo v notranjosti računalnika, preberite varnostne informacije, ki so bile priložene računalniku, in upoštevajte navodila v poglavju [Preden začnete delo v notranjosti računalnika](#). Ko končate delo v notranjosti računalnika, upoštevajte navodila v poglavju [Ko končate delo v notranjosti računalnika](#). Dodatne informacije o varnem delu najdete na domači strani za skladnost s predpisi na naslovu www.dell.com/regulatory_compliance.

 **POZOR:** Zaradi nepravilne namestitve hladilnika lahko pride do poškodb sistemske plošče in procesorja.

 **OPOMBA:** Če zamenjate matično ploščo ali hladilnik, s priloženim termalnim trakom zagotovite toplotno prevodnost.

Postopek

 **OPOMBA:** Število zaskočnih vijakov na hladilniku se razlikuje glede na naročeno konfiguracijo.

- Brez ločene grafike: 4 zaskočni vijaki
 - Z ločeno grafiko: 7 zaskočnih vijakov
- 1 Hladilnik potisnite pod usmerjevalnik zraka in med ventilator.
 - 2 Zaskočne vijake na hladilniku poravnajte z odprtini na sistemski plošči in podstavku sklopa zaslona.
 - 3 Privijte vijak, s katerim je hladilnik pritrjen na podstavek sklopa zaslona.

- 4 Po vrsti (kot je označeno na hladilniku) privijte zaskočne vijake, s katerimi je hladilnik pritrjen na sistemsko ploščo.

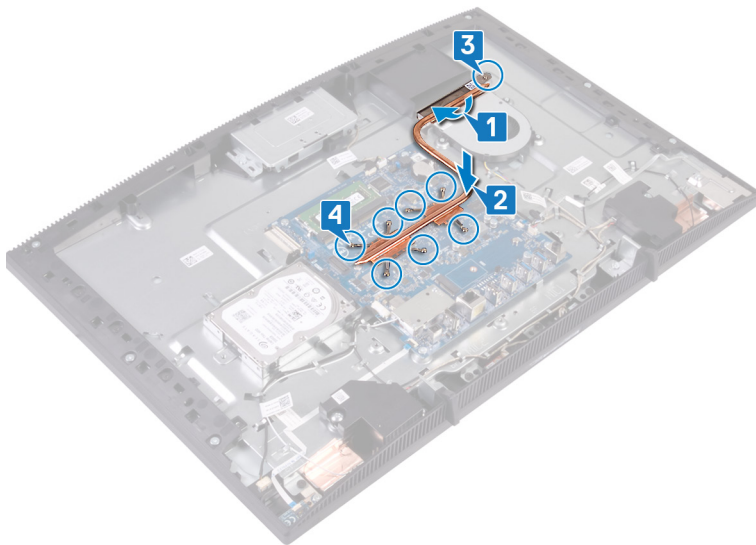

Po postopku

- 1 Ponovno namestite [zaščito sistemske plošče](#).
- 2 Ponovno namestite [hrbtni pokrov](#).
- 3 Ponovno namestite [stojalo](#).

Odstranjevanje zvočnikov



Opozorilo: Preden začnete delo v notranjosti računalnika, preberite varnostne informacije, ki so bile priložene računalniku, in upoštevajte navodila v poglavju [Preden začnete delo v notranjosti računalnika](#). Ko končate delo v notranjosti računalnika, upoštevajte navodila v poglavju [Ko končate delo v notranjosti računalnika](#). Dodatne informacije o varnem delu najdete na domači strani za skladnost s predpisi na naslovu www.dell.com/regulatory_compliance.

Pred postopkom

- 1 Odstranite [stojalo](#).
- 2 Odstranite [hrbtni pokrov](#).
- 3 Odstranite [zaščitno sistemske plošče](#).

Postopek

- 1 Kabel zvočnika odklopite s sistemske plošče.
- 2 Odvijte štiri vijake (M3 4+7,1), s katerimi je trak pritrjen na podstavek sklopa zaslona.
- 3 Zvočnik (SPK1) dvignite s podstavka sklopa zaslona.
- 4 Zapomnite si, kako je napeljan kabel zvočnikov, in nato odstranite kabel iz vodil.

- 5 Zvočnik (SPK2) skupaj s kablom dvignite s podstavka sklopa zaslona.

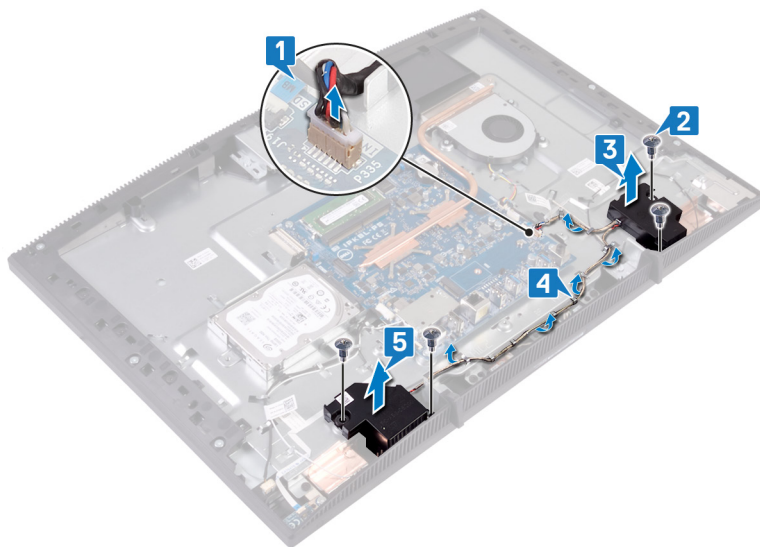

Ponovna namestitev zvočnikov

! Opozorilo: Preden začnete delo v notranjosti računalnika, preberite varnostne informacije, ki so bile priložene računalniku, in upoštevajte navodila v poglavju [Preden začnete delo v notranjosti računalnika](#). Ko končate delo v notranjosti računalnika, upoštevajte navodila v poglavju [Ko končate delo v notranjosti računalnika](#). Dodatne informacije o varnem delu najdete na domači strani za skladnost s predpisi na naslovu www.dell.com/regulatory_compliance.

Postopek

- 1 Z oznakami za poravnavo na podstavku sklopa zaslona namestite zvočnika na podstavek sklopa zaslona.
- 2 Privijte štiri vijake (M3 4+7,1), s katerimi sta zvočnika pritrjena na podstavek sklopa zaslona.
- 3 Kabel zvočnikov napeljite skozi vodila na podstavku sklopa zaslona.
- 4 Kabel zvočnika priključite na sistemsko ploščo.

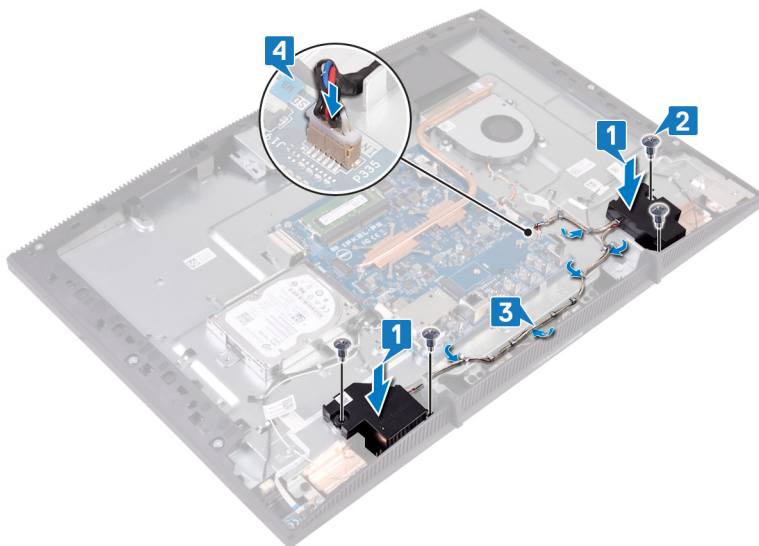

Po postopku

- 1 Ponovno namestite [zaščito systemske plošče](#).
- 2 Ponovno namestite [hrbtni pokrov](#).
- 3 Ponovno namestite [stojalo](#).

Odstranjevanje matične plošče

 **Opozorilo:** Preden začnete delo v notranjosti računalnika, preberite varnostne informacije, ki so bile priložene računalniku, in upoštevajte navodila v poglavju [Preden začnete delo v notranjosti računalnika](#). Ko končate delo v notranjosti računalnika, upoštevajte navodila v poglavju [Ko končate delo v notranjosti računalnika](#). Dodatne informacije o varnem delu najdete na domači strani za skladnost s predpisi na naslovu www.dell.com/regulatory_compliance.

 **OPOMBA:** Servisna številka vašega računalnika je shranjena v matični plošči. Po ponovni namestitvi matične plošče morate servisno oznako morate v program za nastavitve BIOS.

 **OPOMBA:** Z zamenjavo matične plošče odstranite vse spremembe, ki ste jih naredili v BIOS-u s programom za nastavitve BIOS-a. Po zamenjavi matične plošče morate znova spremeniti ustrezne nastavitve.

 **OPOMBA:** Preden odklopite kable s sistemske plošče, si zapomnite mesto priključkov, da jih boste lahko pozneje, ko boste ponovno namestili sistemsko ploščo, spet pravilno priključili.

Pred postopkom

- 1 Odstranite [stojalo](#).
- 2 Odstranite [hrbtni pokrov](#).
- 3 Odstranite [trdi disk](#).
- 4 Odstranite [zaščitno sistemske plošče](#).
- 5 Odstranite [hladilnik](#).
- 6 Odstranite [pomnilniški modul](#).
- 7 Odstranite [brežžično kartico](#).

Postopek

- 1 Odklopite kabel kamere s sistemske plošče.
- 2 Iz sistemske plošče izključite kabel zaslona na dotik.
- 3 Kabel ventilatorja odklopite s sistemske plošče.
- 4 Kabel mikrofona odklopite z matične plošče.

- 5 Dvignite zapah in odklopite kabel bralnika pomnilniških kartic s sistemske plošče.
- 6 Kabel zvočnika odklopite s sistemske plošče.
- 7 Dvignite zapah in odklopite kabel plošče gumba za vklop s sistemske plošče.
- 8 Odklopite kabel osvetlitve zaslona s sistemske plošče.
- 9 S priključka na sistemski plošči odlepите trak, s katerim je pritrjen kabel zaslona.
- 10 Varovalne sponke na kablu zaslona s konicami prstov potisnite navznoter in odklopite kabel s sistemske plošče.

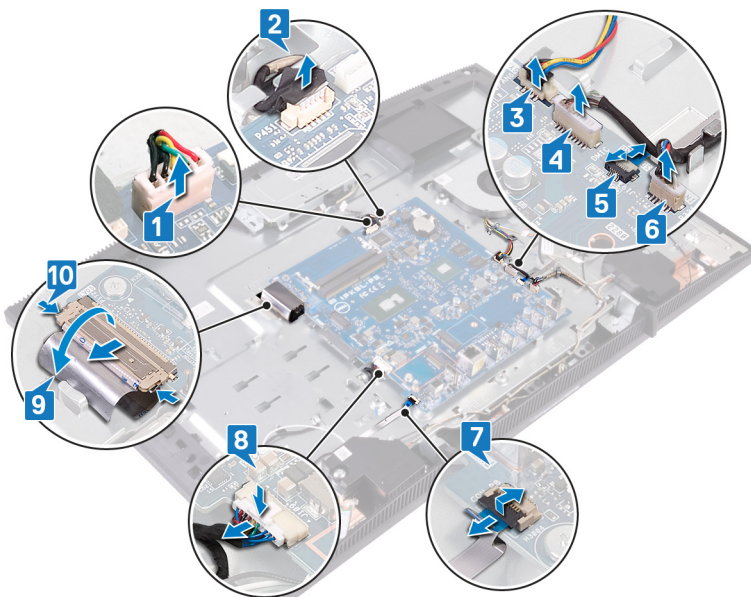

- 11 Odstranite šest vijakov (M3x5), s katerimi je sistemska plošča pritrjena na podstavek sklopa zaslona.

12 Dvignite sistemsko ploščo s podstavka sklopa zaslona.

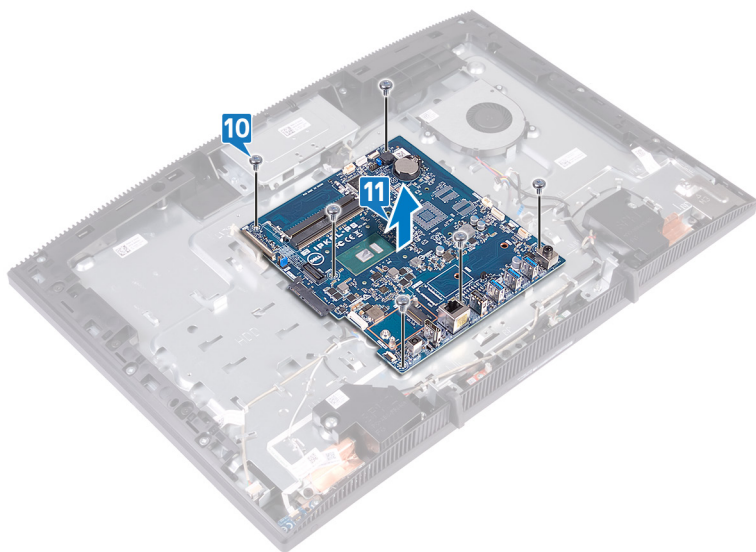

Ponovna namestitev matične plošče



Opozorilo: Preden začnete delo v notranjosti računalnika, preberite varnostne informacije, ki so bile priložene računalniku, in upoštevajte navodila v poglavju [Preden začnete delo v notranjosti računalnika](#). Ko končate delo v notranjosti računalnika, upoštevajte navodila v poglavju [Ko končate delo v notranjosti računalnika](#). Dodatne informacije o varnem delu najdete na domači strani za skladnost s predpisi na naslovu www.dell.com/regulatory_compliance.



OPOMBA: Servisna številka vašega računalnika je shranjena v matični plošči. Po ponovni namestitvi matične plošče morate servisno oznako morate v program za nastavitev BIOS.



OPOMBA: Z zamenjavo matične plošče odstranite vse spremembe, ki ste jih naredili v BIOS-u s programom za nastavitev BIOS-a. Po zamenjavi matične plošče morate znova spremeniti ustrezne nastavitve.

Postopek

- 1 Poravnajte odprtine za vijake na sistemski plošči z odprtinami za vijake na podstavku sklopa zaslona.

-
- 2** Privijte šest vijakov (M3x5), s katerimi je sistemska plošča pritrjena na podstavek sklopa zaslona.

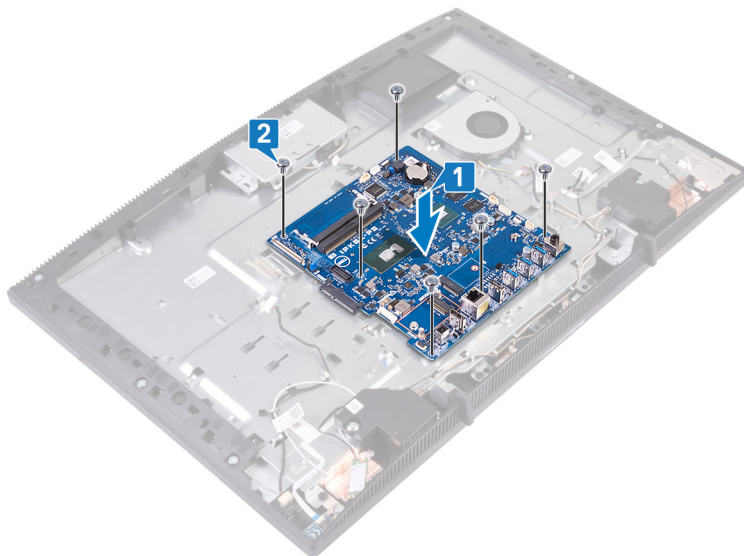

-
-
- 3** Kabel zaslona potisnite v priključek na sistemski plošči, nato zaprite zaklep, da pritrdite kabel.
- 4** Na priključek na sistemski plošči prilepite trak, s katerim je pritrjen kabel zaslona.
- 5** Kabel osvetlitve zaslona priključite na matično ploščo.
- 6** Kabel plošče gumba za vklop potisnite v priključek na sistemski plošči in zaprite zapah, da kabel pritrdite.
- 7** Mikrofonski kabel priključite na sistemsko ploščo.
- 8** Kabel bralnika pomnilniških kartic potisnite v priključek na sistemski plošči in zaprite zapah, da ga pritrdite.
- 9** Kabel zvočnika priključite na sistemsko ploščo.
- 10** Priključite kabel ventilatorja na sistemsko ploščo.

- 11 Kabel zaslona na dotik in kabel kamere priključite na sistemsko ploščo.

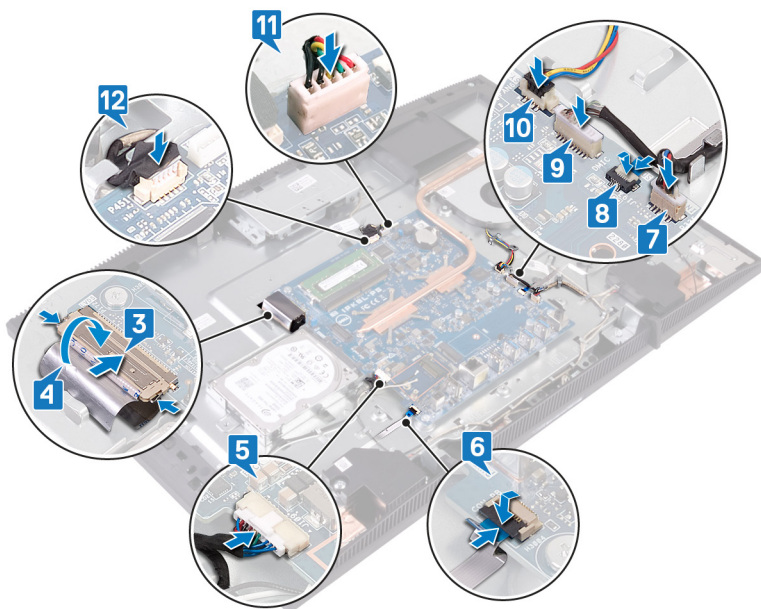

Po postopku

- 1 Ponovno namestite [brežžično kartico](#).
- 2 Ponovno namestite [pomnilniški modul](#).
- 3 Ponovno namestite [hladilnik](#).
- 4 Ponovno namestite [zaščito sistemske plošče](#).
- 5 Ponovno namestite [trdi disk](#).
- 6 Ponovno namestite [hrbtni pokrov](#).
- 7 Ponovno namestite [stojalo](#).

Posodobitev BIOS-a

Ko je na voljo posodobitev ali ko znova namestite sistemsko ploščo, boste morda morali posodobiti BIOS.

Upoštevajte to navodilo za posodobitev BIOS-a:

- 1 Vključite računalnik.
- 2 Obiščite spletno mesto www.dell.com/support.
- 3 Kliknite **Product Support (Podpora za izdelek)**, vnesite servisno oznako svojega računalnika in kliknite **Submit (Pošlji)**.



OPOMBA: Če nimate servisne oznake, uporabite funkcijo samodejnega zaznavanja ali pa ročno poiščite model svojega računalnika.

- 4 Kliknite **Drivers & downloads (Gonilniki & prenosi) → Find it myself (Poišči sam)**.
- 5 Izberite operacijski sistem, nameščen v računalniku.
- 6 Pomaknite se navzdol po strani in razširite razdelek **BIOS**.
- 7 Kliknite **Download (Prenos)**, da se prenese najnovejša različica BIOS-a za računalnik.
- 8 Po končanem prenosu poiščite mapo, v katero ste shranili datoteko s posodobljenim BIOS-om.
- 9 Dvokliknite ikono datoteke za posodobitev BIOS-a in upoštevajte navodila na zaslonu.

Odstranjevanje plošče zaslona



Opozorilo: Preden začnete delo v notranjosti računalnika, preberite varnostne informacije, ki so bile priložene računalniku, in upoštevajte navodila v poglavju [Preden začnete delo v notranjosti računalnika](#). Ko končate delo v notranjosti računalnika, upoštevajte navodila v poglavju [Ko končate delo v notranjosti računalnika](#). Dodatne informacije o varnem delu najdete na domači strani za skladnost s predpisi na naslovu www.dell.com/regulatory_compliance.

Pred postopkom

- 1 Odstranite [stojalo](#).
- 2 Odstranite [hrbtni pokrov](#).
- 3 Odstranite [zaščitno sistemske plošče](#).

Postopek

- 1 Odlepите trak, s katerim je kabel zaslona pritrjen na priključek na sistemski plošči.
- 2 Varovalne sponke na kablu zaslona s konicami prstov potisnite navznoter in ga odklopите s sistemske plošče.
- 3 Kabel osvetlitve zaslona in kabel zaslona na dotik (dodatna možnost) odklopите iz plošče zaslona.

- 4** Odstranite osem vijakov (M3x5), s katerimi je podstavek sklopa zaslona pritrjen na sklop zaslona.

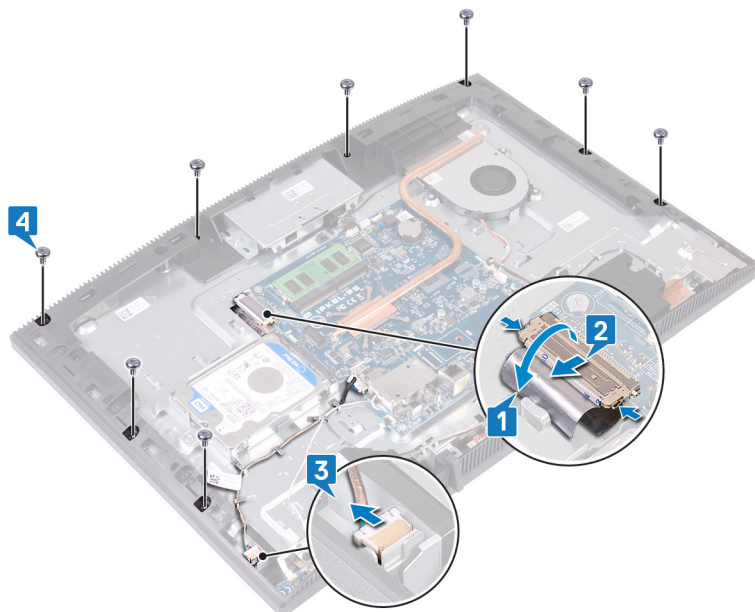

- 5** Podstavek sklopa zaslona postavite pokonci.
- 6** Ploščo zaslona potisnite s podstavka sklopa zaslona.
- 7** Kabel zaslona in kabel zaslona na dotik (dodatna možnost) potisnite skozi reži na podstavku sklopa zaslona.

8 Ploščo zaslona dvignite s podstavka sklopa zaslona.

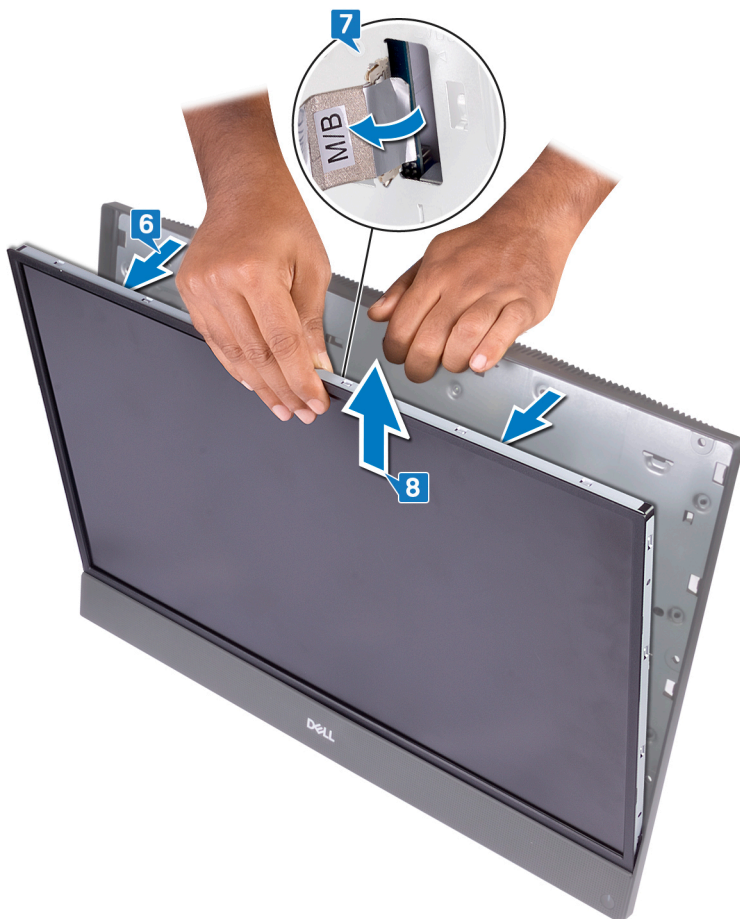

9 Po opravljenem zgornjem postopku vam ostane plošča zaslona.



Ponovna namestitev plošče zaslona

 **Opozorilo:** Preden začnete delo v notranjosti računalnika, preberite varnostne informacije, ki so bile priložene računalniku, in upoštevajte navodila v poglavju [Preden začnete delo v notranjosti računalnika](#). Ko končate delo v notranjosti računalnika, upoštevajte navodila v poglavju [Ko končate delo v notranjosti računalnika](#). Dodatne informacije o varnem delu najdete na domači strani za skladnost s predpisi na naslovu www.dell.com/regulatory_compliance.

Postopek

- 1 Zapomnite si položaj štirih vijakov na plošči zaslona.



- 2 Podstavek sklopa zaslona postavite pokonci in potisnite ploščo zaslona na podstavek.
- 3 Kabel zaslona in kabel zaslona na dotik (dodatna možnost) potisnite skozi režo na podstavku sklopa zaslona.

- Štiri vijake na plošči zaslona poravnajte z odprtini za vijake na podstavku sklopa zaslona.
- Potisnite kabel zaslona v režo na podstavku sklopa zaslona.

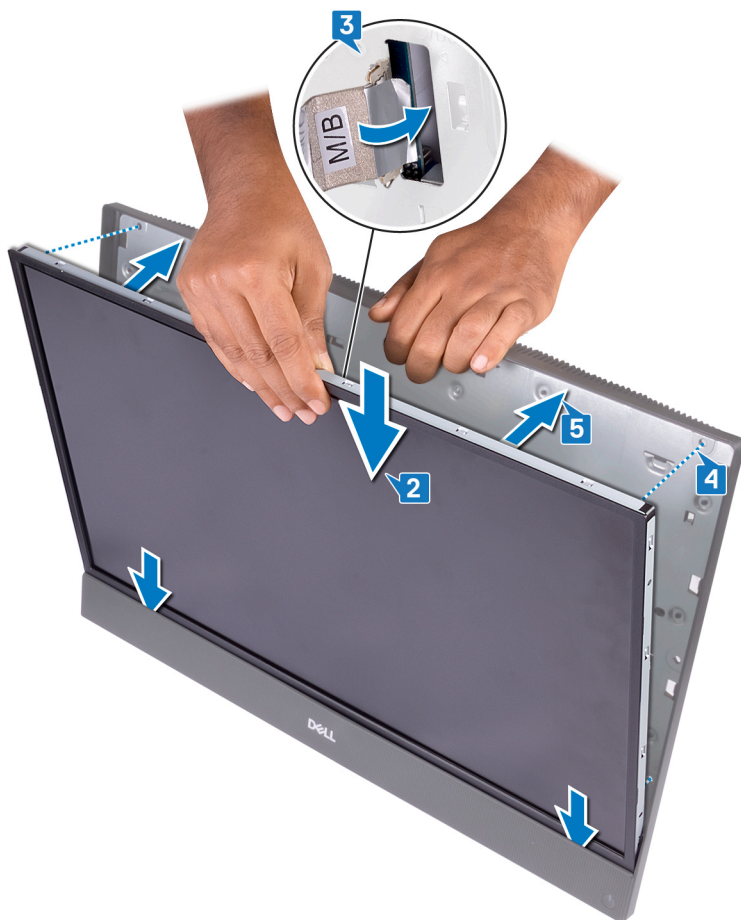

- Podstavek sklopa zaslona položite na čisto in ravno površino tako, da je plošča zaslona obrnjena navzdol.

- 7 V zaporedju, označenem na sliki, privijte štiri vijake (M3x5), s katerimi je plošča zaslona pritrjena na podstavek sklopa zaslona.

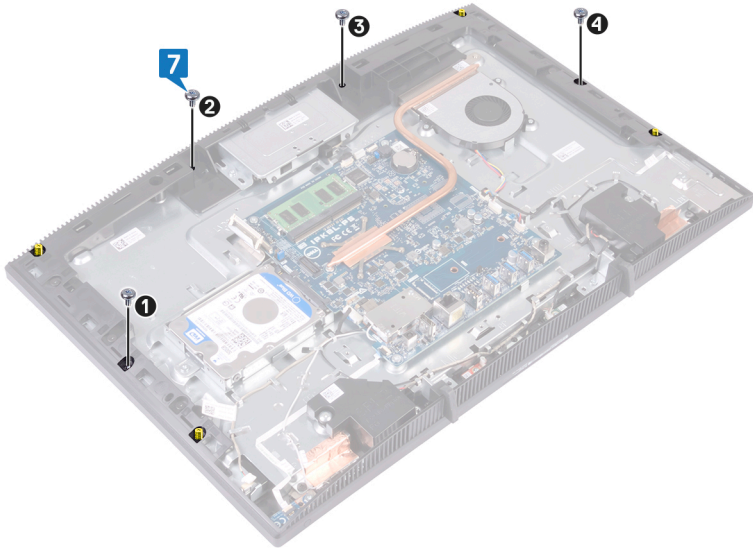

- 8** S plošče zaslona odstranite štiri vijake.

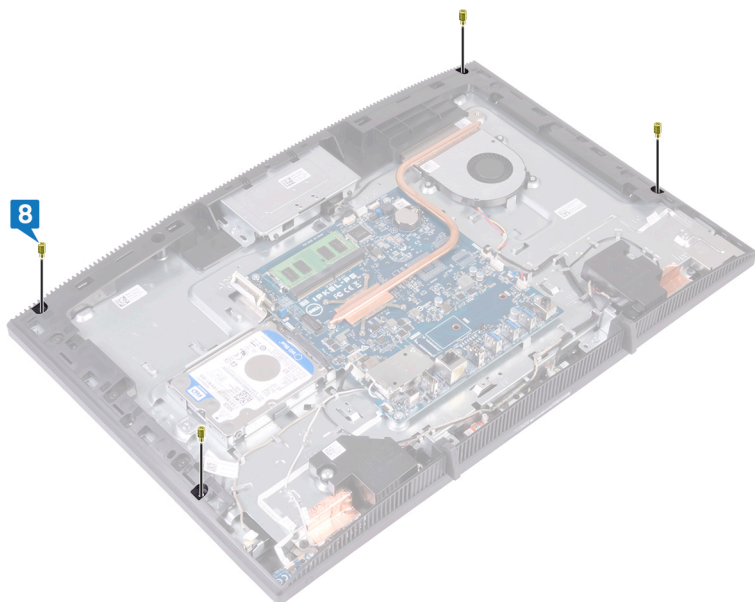

- 9** Privijte štiri vijake (M3x5), s katerimi je plošča zaslona pritrjena na podstavek sklopa zaslona.
- 10** Kabel osvetlitve zaslona priključite na ploščo zaslona, kabel zaslona na dotik (dodatna možnost) pa nato na sistemsko ploščo.
- 11** Varovalne sponke potisnite navznoter, kabel zaslona pa priključite na sistemsko ploščo.

- 12** Prilepite trak, s katerim je kabel zaslona pritrjen na priključek na sistemski plošči.

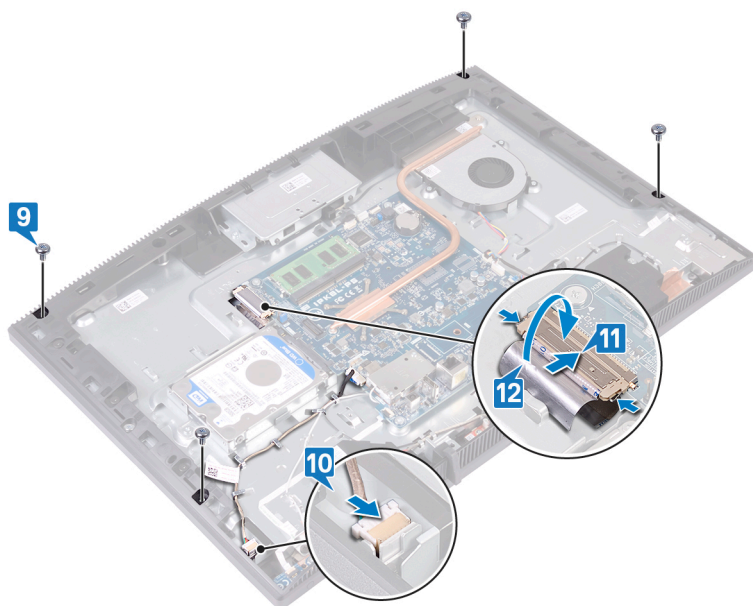

Po postopku

- 1 Ponovno namestite [zaščito systemske plošče](#).
- 2 Ponovno namestite [hrbtni pokrov](#).
- 3 Ponovno namestite [stojalo](#).

Odstranjevanje srednjega okvirja



Opozorilo: Preden začnete delo v notranjosti računalnika, preberite varnostne informacije, ki so bile priložene računalniku, in upoštevajte navodila v poglavju [Preden začnete delo v notranjosti računalnika](#). Ko končate delo v notranjosti računalnika, upoštevajte navodila v poglavju [Ko končate delo v notranjosti računalnika](#). Dodatne informacije o varnem delu najdete na domači strani za skladnost s predpisi na naslovu www.dell.com/regulatory_compliance.

Pred postopkom

- 1 Odstranite [stojalo](#).
- 2 Odstranite [hrbtni pokrov](#).
- 3 Odstranite [trdi disk](#).
- 4 Odstranite [zaščito systemske plošče](#).
- 5 Odstranite [pomnilniški modul](#).
- 6 Odstranite [brežžično kartico](#).
- 7 Odstranite [anteno](#).
- 8 Odstranite [bralnik pomnilniških kartic](#).
- 9 Odstranite [ploščo gumba za vklop](#).
- 10 Odstranite [mikrofon](#).
- 11 Odstranite [kamero](#).
- 12 Odstranite [gumbasto baterijo](#).
- 13 Odstranite [ventilator](#).
- 14 Odstranite [hladilnik](#).
- 15 Odstranite [zvočnika](#).
- 16 Odstranite [systemska ploščo](#).
- 17 Odstranite [ploščo zaslona](#).
- 18 Odstranite [gumijaste noge](#).

Postopek

- 1 Odstranite 13 vijakov (M3x5, črne), s katerimi je srednji okvir pritrjen na podstavek sklopa zaslona.

- 2 Potisnite okvir in ga dvignite, da na vrhu sprostite jezičke okvirja iz rež na podstavku sklopa zaslona.

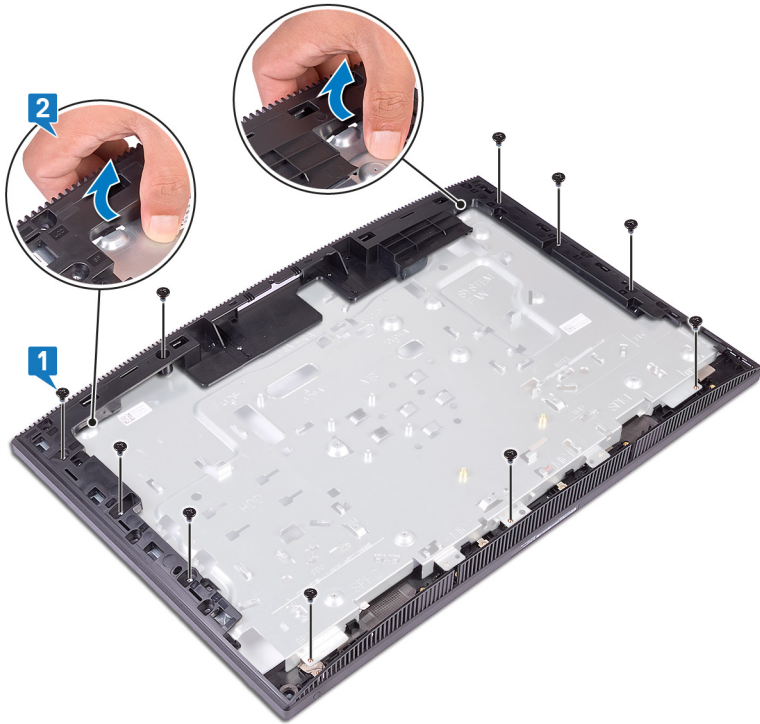

- 3** Dvignite srednji okvir in ga potisnite s podstavka sklopa zaslona.

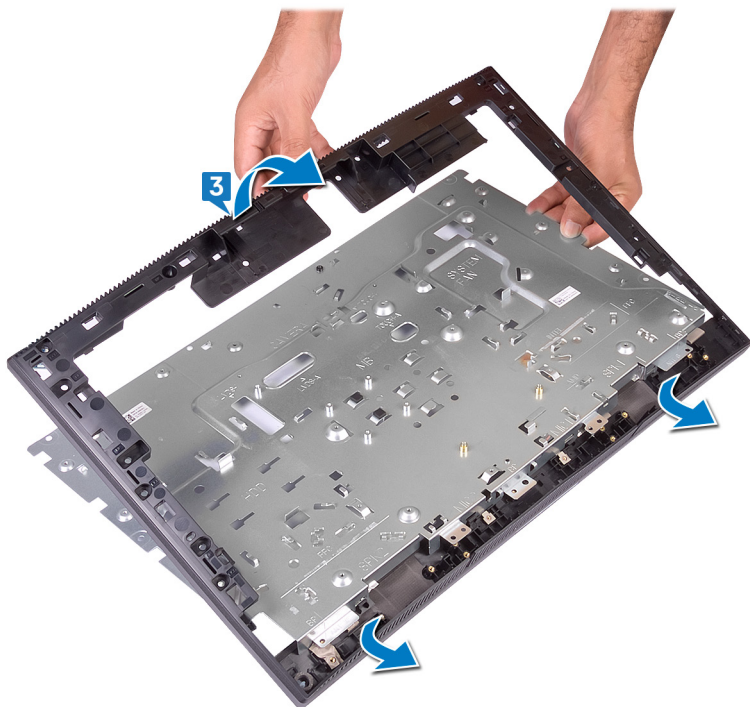

- 4 Po opravljenem zgornjem postopku vam ostane srednji okvir.

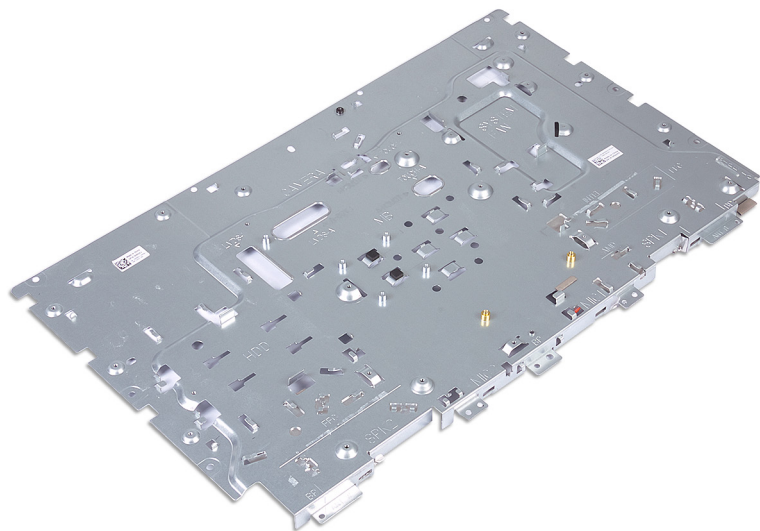

Vnovično nameščanje srednjega okvirja



Opozorilo: Preden začnete delo v notranjosti računalnika, preberite varnostne informacije, ki so bile priložene računalniku, in upoštevajte navodila v poglavju [Preden začnete delo v notranjosti računalnika](#). Ko končate delo v notranjosti računalnika, upoštevajte navodila v poglavju [Ko končate delo v notranjosti računalnika](#). Dodatne informacije o varnem delu najdete na domači strani za skladnost s predpisi na naslovu www.dell.com/regulatory_compliance.

Postopek

- 1 Srednji okvir potisnite na podstavek sklopa zaslona.
- 2 Podstavek sklopa zaslona in srednji okvir potisnite na mesto.

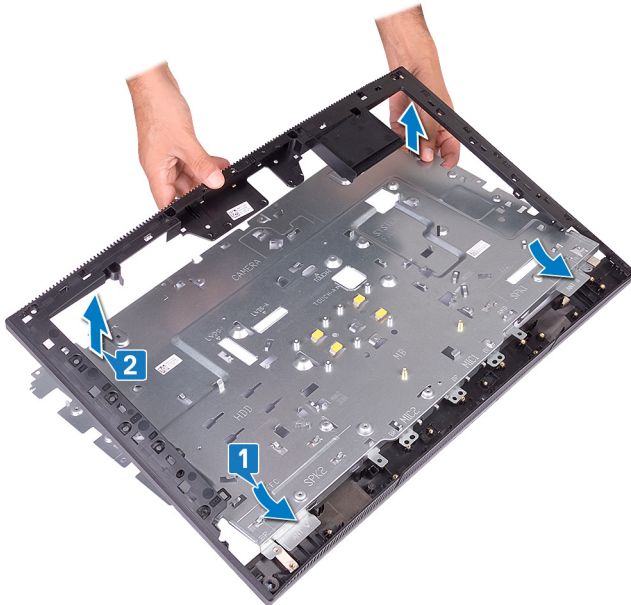

- 3 Privijte 13 vijakov (M3x5, črni), s katerimi je srednji okvir pritrjen na podstavek sklopa zaslona.



Po postopku

- 1 Ponovno namestite [gumijaste noge](#).
- 2 Namestite [ploščo zaslona](#).
- 3 Ponovno namestite [sistemsko ploščo](#).
- 4 Ponovno namestite [zvočnika](#).
- 5 Ponovno namestite [hladilnik](#).
- 6 Ponovno namestite [ventilator](#).
- 7 Ponovno namestite [gumbasto baterijo](#).
- 8 Ponovno namestite [kamero](#).
- 9 Ponovno namestite [mikrofon](#).
- 10 Ponovno namestite [ploščo gumba za vklop](#).
- 11 Znova namestite [bralnik pomnilniških kartic](#).
- 12 Znova namestite [anteno](#).
- 13 Ponovno namestite [brežžično kartico](#).
- 14 Ponovno namestite [pomnilniški modul](#).



- 15** Ponovno namestite [zaščito sistemske plošče](#).
- 16** Ponovno namestite [trdi disk](#).
- 17** Ponovno namestite [hrbtni pokrov](#).
- 18** Ponovno namestite [stojalo](#).

Prenos gonilnikov

Operacijski sistem



- Windows 10 Home (64-bitni)
- Windows 10 Professional (64-bitni)
- Ubuntu

Ponovno namestite gonilnik zvoka

- 1 Vključite računalnik.
- 2 Obiščite spletno mesto www.dell.com/support.
- 3 Vnesite servisno oznako računalnika (Service Tag) in kliknite **Submit (Pošlji)**.
 **OPOMBA: Če nimate servisne oznake, uporabite funkcijo samodejnega zaznavanja ali pa ročno poiščite model svojega računalnika.**
- 4 Kliknite **Drivers & downloads (Gonilniki in prenosi)**.
- 5 Kliknite gumb **Detect Drivers (Zaznaj gonilnike)**.
- 6 Preglejte in sprejmite pogoje in določila (Terms and Conditions) za uporabo orodja **SupportAssist**, nato kliknite **Continue (Naprej)**.
- 7 Če je treba, začne računalnik prenašati in nameščati orodje **SupportAssist**.
 **OPOMBA: Na zaslonu preberite navodila za ustrezen brskalnik.**
- 8 Kliknite **View Drivers for My System (Prikaz gonilnikov za sistem)**.
- 9 Kliknite **Download and Install (Prenos in namestitev)**, da prenesete in namestite vse posodobitve gonilnikov, najdene za računalnik.
- 10 Izberite mesto za shranjevanje datotek.
- 11 Če prejmete poziv, odobrite zahteve v **User Account Control (Nadzor uporabniškega računa)** za spremembe sistema.
- 12 Aplikacija namesti vse prepoznane gonilnike in posodobitve.
 **OPOMBA: Vseh datotek ni mogoče namestiti samodejno. Če želite preveriti, ali je potrebna ročna nastavitvev, preglejte povzetek namestitve.**
- 13 Za ročni prenos in namestitev kliknite **Category (Kategorija)**.
- 14 Na spustnem seznamu kliknite **Audio (Zvok)**.



- 15 Kliknite **Download (Prenos)**, da se prenese gonilnik zvoka za vaš računalnik.
- 16 Po končanem prenosu poiščite mapo, v katero ste shranili datoteko z gonilnikom zvoka.
- 17 Dvokliknite ikono za datoteko z gonilnikom zvoka in sledite navodilom na zaslону za namestitev gonilnika.

Prenašanje grafičnega gonilnika



- 1 Vključite računalnik.
- 2 Obiščite spletno mesto www.dell.com/support.
- 3 Vnesite servisno oznako računalnika (Service Tag) in kliknite **Submit (Pošlji)**.
 **OPOMBA: Če nimate servisne oznake, uporabite funkcijo samodejnega zaznavanja ali pa ročno poiščite model svojega računalnika.**
- 4 Kliknite **Drivers & downloads (Gonilniki in prenosi)**.
- 5 Kliknite gumb **Detect Drivers (Zaznaj gonilnike)**.
- 6 Preglejte in sprejmite pogoje in določila (Terms and Conditions) za uporabo orodja **SupportAssist**, nato kliknite **Continue (Naprej)**.
- 7 Če je treba, začne računalnik prenašati in nameščati orodje **SupportAssist**.
 **OPOMBA: Na zaslону preberite navodila za ustrezen brskalnik.**
- 8 Kliknite **View Drivers for My System (Prikaz gonilnikov za sistem)**.
- 9 Kliknite **Download and Install (Prenos in namestitev)**, da prenesete in namestite vse posodobitve gonilnikov, najdene za računalnik.
- 10 Izberite mesto za shranjevanje datotek.
- 11 Če prejmete poziv, odobrite zahteve v **User Account Control (Nadzor uporabniškega računa)** za spremembe sistema.
- 12 Aplikacija namesti vse prepoznane gonilnike in posodobitve.
 **OPOMBA: Vseh datotek ni mogoče namestiti samodejno. Če želite preveriti, ali je potrebna ročna nastavitve, preglejte povzetek namestitve.**
- 13 Za ročni prenos in namestitev kliknite **Category (Kategorija)**.
- 14 Na spustnem seznamu kliknite **Video (Grafična kartica)**.
- 15 Kliknite **Download (Prenos)**, da se prenese grafični gonilnik za računalnik.
- 16 Po končanem prenosu poiščite mapo, v katero ste shranili datoteko z grafičnimi gonilniki.

- 17 Dvokliknite ikono za datoteko z grafičnim gonilnikom in sledite navodilom na zaslonu za namestitvev gonilnika.



Prenos gonilnika za USB

- 1 Vklopite računalnik.
- 2 Obiščite spletno mesto www.dell.com/support.
- 3 Vnesite servisno oznako računalnika (Service Tag) in kliknite **Submit (Pošlji)**.
 **OPOMBA: Če nimate servisne oznake, uporabite funkcijo samodejnega zaznavanja ali pa ročno poiščite model svojega računalnika.**
- 4 Kliknite **Drivers & downloads (Gonilniki in prenosi)**.
- 5 Kliknite gumb **Detect Drivers (Zaznaj gonilnike)**.
- 6 Preglejte in sprejmite pogoje in določila (Terms and Conditions) za uporabo orodja **SupportAssist**, nato kliknite **Continue (Naprej)**.
- 7 Če je treba, začne računalnik prenašati in nameščati orodje **SupportAssist**.
 **OPOMBA: Na zaslonu preberite navodila za ustrezen brskalnik.**
- 8 Kliknite **View Drivers for My System (Prikaz gonilnikov za sistem)**.
- 9 Kliknite **Download and Install (Prenos in namestitve)**, da prenesete in namestite vse posodobitve gonilnikov, najdene za računalnik.
- 10 Izberite mesto za shranjevanje datotek.
- 11 Če prejmete poziv, odobrite zahteve v **User Account Control (Nadzor uporabniškega računa)** za spremembe sistema.
- 12 Aplikacija namesti vse prepoznane gonilnike in posodobitve.
 **OPOMBA: Vseh datotek ni mogoče namestiti samodejno. Če želite preveriti, ali je potrebna ročna nastavitvev, preglejte povzetek namestitve.**
- 13 Za ročni prenos in namestitvev kliknite **Category (Kategorija)**.
- 14 Na spustnem seznamu kliknite **Chipset (Nabor vezij)**.
- 15 Kliknite **Download (Prenos)**, da prenesete gonilnik za USB za računalnik.
- 16 Po končanem prenosu odprite mapo, v katero ste shranili datoteko z gonilnikom za USB.
- 17 Dvokliknite ikono za datoteko z gonilnikom USB in upoštevajte navodila na zaslonu, da namestite gonilnik.



Prenos gonilnika za WiFi

- 1 Vklopite računalnik.
- 2 Obiščite spletno mesto www.dell.com/support.
- 3 Vnesite servisno oznako računalnika (Service Tag) in kliknite **Submit (Pošlji)**.
 **OPOMBA: Če nimate servisne oznake, uporabite funkcijo samodejnega zaznavanja ali pa ročno poiščite model svojega računalnika.**
- 4 Kliknite **Drivers & downloads (Gonilniki in prenosi)**.
- 5 Kliknite gumb **Detect Drivers (Zaznaj gonilnike)**.
- 6 Preglejte in sprejmite pogoje in določila (Terms and Conditions) za uporabo orodja **SupportAssist**, nato kliknite **Continue (Naprej)**.
- 7 Če je treba, začne računalnik prenašati in nameščati orodje **SupportAssist**.
 **OPOMBA: Na zaslonu preberite navodila za ustrezen brskalnik.**
- 8 Kliknite **View Drivers for My System (Prikaz gonilnikov za sistem)**.
- 9 Kliknite **Download and Install (Prenos in namestitve)**, da prenesete in namestite vse posodobitve gonilnikov, najdene za računalnik.
- 10 Izberite mesto za shranjevanje datotek.
- 11 Če prejmete poziv, odobrite zahteve v **User Account Control (Nadzor uporabniškega računa)** za spremembe sistema.
- 12 Aplikacija namesti vse prepoznane gonilnike in posodobitve.
 **OPOMBA: Vseh datotek ni mogoče namestiti samodejno. Če želite preveriti, ali je potrebna ročna nastavitvev, preglejte povzetek namestitve.**
- 13 Za ročni prenos in namestitev kliknite **Category (Kategorija)**.
- 14 Na spustnem seznamu kliknite **Network (Omrežje)**.
- 15 Kliknite **Download (Prenos)**, da se prenese gonilnik za WiFi za računalnik.
- 16 Po končanem prenosu odprite mapo, v katero ste shranili datoteko z gonilnikom za WiFi.
- 17 Dvokliknite ikono za datoteko z gonilnikom za WiFi in upoštevajte navodila na zaslonu, da namestite gonilnik.

Prenašanje gonilnika za bralnik pomnilniških kartic



- 1 Vključite računalnik.
- 2 Obiščite spletno mesto www.dell.com/support.
- 3 Vnesite servisno oznako računalnika (Service Tag) in kliknite **Submit (Pošlji)**.
 **OPOMBA: Če nimate servisne oznake, uporabite funkcijo samodejnega zaznavanja ali pa ročno poiščite model svojega računalnika.**
- 4 Kliknite **Drivers & downloads (Gonilniki in prenosi)**.
- 5 Kliknite gumb **Detect Drivers (Zaznaj gonilnike)**.
- 6 Preglejte in sprejmite pogoje in določila (Terms and Conditions) za uporabo orodja **SupportAssist**, nato kliknite **Continue (Naprej)**.
- 7 Če je treba, začne računalnik prenašati in nameščati orodje **SupportAssist**.
 **OPOMBA: Na zaslonu preberite navodila za ustrezen brskalnik.**
- 8 Kliknite **View Drivers for My System (Prikaz gonilnikov za sistem)**.
- 9 Kliknite **Download and Install (Prenos in namestitev)**, da prenesete in namestite vse posodobitve gonilnikov, najdene za računalnik.
- 10 Izberite mesto za shranjevanje datotek.
- 11 Če prejmete poziv, odobrite zahteve v **User Account Control (Nadzor uporabniškega računa)** za spremembe sistema.
- 12 Aplikacija namesti vse prepoznane gonilnike in posodobitve.
 **OPOMBA: Vseh datotek ni mogoče namestiti samodejno. Če želite preveriti, ali je potrebna ročna nastavitve, preglejte povzetek namestitve.**
- 13 Za ročni prenos in namestitev kliknite **Category (Kategorija)**.
- 14 Na spustnem seznamu kliknite **Chipset (Nabor vezij)**.
- 15 Kliknite **Download (Prenos)**, da prenesete gonilnik za bralnik pomnilniških kartic za svoj računalnik.
- 16 Po končanem prenosu odprite mapo, v katero ste shranili datoteko gonilnika za bralnik pomnilniških kartic.
- 17 Dvokliknite ikono datoteke za gonilnik za bralnik pomnilniških kartic in upoštevajte navodila na zaslonu, da namestite gonilnik.

Prenašanje gonilnika za nabor vezij

- 1 Vklopite računalnik.
- 2 Obiščite spletno mesto www.dell.com/support.
- 3 Vnesite servisno oznako računalnika (Service Tag) in kliknite **Submit (Pošlji)**.
 **OPOMBA: Če nimate servisne oznake, uporabite funkcijo samodejnega zaznavanja ali pa ročno poiščite model svojega računalnika.**
- 4 Kliknite **Drivers & downloads (Gonilniki in prenosi)**.
- 5 Kliknite gumb **Detect Drivers (Zaznaj gonilnike)**.
- 6 Preglejte in sprejmite pogoje in določila (Terms and Conditions) za uporabo orodja **SupportAssist**, nato kliknite **Continue (Naprej)**.
- 7 Če je treba, začne računalnik prenašati in nameščati orodje **SupportAssist**.
 **OPOMBA: Na zaslonu preberite navodila za ustrezen brskalnik.**
- 8 Kliknite **View Drivers for My System (Prikaz gonilnikov za sistem)**.
- 9 Kliknite **Download and Install (Prenos in namestitve)**, da prenesete in namestite vse posodobitve gonilnikov, najdene za računalnik.
- 10 Izberite mesto za shranjevanje datotek.
- 11 Če prejmete poziv, odobrite zahteve v **User Account Control (Nadzor uporabniškega računa)** za spremembe sistema.
- 12 Aplikacija namesti vse prepoznane gonilnike in posodobitve.
 **OPOMBA: Vseh datotek ni mogoče namestiti samodejno. Če želite preveriti, ali je potrebna ročna nastavitve, preglejte povzetek namestitve.**
- 13 Za ročni prenos in namestitev kliknite **Category (Kategorija)**.
- 14 Na spustnem seznamu kliknite **Chipset (Nabor vezij)**.
- 15 Kliknite **Download (Prenos)**, da prenesete gonilnik za nabor vezij za računalnik.
- 16 Po končanem prenosu odprite mapo, v katero ste shranili datoteko gonilnika za nabor vezij.
- 17 Dvokliknite ikono za datoteko gonilnika za nabor vezij in sledite navodilom na zaslonu za namestitve gonilnika.

Prenos omrežnega gonilnika

- 1 Vklopite računalnik.

- 2 Obiščite spletno mesto www.dell.com/support.
- 3 Vnesite servisno oznako računalnika (Service Tag) in kliknite **Submit (Pošlji)**.
 **OPOMBA: Če nimate servisne oznake, uporabite funkcijo samodejnega zaznavanja ali pa ročno poiščite model svojega računalnika.**
- 4 Kliknite **Drivers & downloads (Gonilniki in prenosi)**.
- 5 Kliknite gumb **Detect Drivers (Zaznaj gonilnike)**.
- 6 Preglejte in sprejmite pogoje in določila (Terms and Conditions) za uporabo orodja **SupportAssist**, nato kliknite **Continue (Naprej)**.
- 7 Če je treba, začne računalnik prenašati in nameščati orodje **SupportAssist**.
 **OPOMBA: Na zaslonu preberite navodila za ustrezen brskalnik.**
- 8 Kliknite **View Drivers for My System (Prikaz gonilnikov za sistem)**.
- 9 Kliknite **Download and Install (Prenos in namestitve)**, da prenesete in namestite vse posodobitve gonilnikov, najdene za računalnik.
- 10 Izberite mesto za shranjevanje datotek.
- 11 Če prejmete poziv, odobrite zahteve v **User Account Control (Nadzor uporabniškega računa)** za spremembe sistema.
- 12 Aplikacija namesti vse prepoznane gonilnike in posodobitve.
 **OPOMBA: Vseh datotek ni mogoče namestiti samodejno. Če želite preveriti, ali je potrebna ročna nastavitvev, preglejte povzetek namestitve.**
- 13 Za ročni prenos in namestitev kliknite **Category (Kategorija)**.
- 14 Na spustnem seznamu kliknite **Network (Omrežje)**.
- 15 Klikni **Download (Prenos)**, da se prenese omrežni gonilnik za vaš računalnik.
- 16 Po končanem prenosu odprite mapo, v katero ste shranili datoteko z omrežnim gonilnikom.
- 17 Dvokliknite ikono datoteke za omrežni gonilnik in upoštevajte navodila na zaslonu, da namestite gonilnik.

Gonilniki naprave

Pripomoček Intel Chipset Software Installation Utility

V upravitelju naprav preverite, če je gonilnik za nabor vezij nameščen.

Namestite posodobitev nabora vezij Intel s spletne strani www.dell.com/support.

Video gonilniki

V upravitelju naprav preverite, če je video gonilnik nameščen.

Namestite posodobitev gonilnika grafične kartice s spletne strani www.dell.com/support.

Gonilnik Intel Serial IO

V upravitelju naprav preverite, če je gonilnik Intel Serial IO nameščen.

Namestite posodobitve gonilnika s spletne strani www.dell.com/support.

Gonilnik Intel Serial IO

V upravitelju naprav preverite, če je gonilnik Intel Serial IO nameščen.

Namestite posodobitve gonilnika s spletne strani www.dell.com/support.

Vmesnik Intel Trusted Execution Engine Interface

V upravitelju naprav preverite, če je nameščen gonilnik za vmesnik Intel Trusted Execution Engine Interface.

Namestite posodobitev gonilnika s spletne strani www.dell.com/support.

Gonilnik Intel Virtual Button

V upravitelju naprav preverite, če je gonilnik Intel Virtual Button nameščen.

Namestite posodobitve gonilnika s spletne strani www.dell.com/support.

Gonilniki za brezžično kartico in Bluetooth

V upravitelju naprav preverite, če je gonilnik omrežne kartice nameščen.

Namestite posodobitve gonilnika s spletne strani www.dell.com/support.

V upravitelju naprav preverite, če je gonilnik za Bluetooth nameščen.

Namestite posodobitve gonilnika s spletne strani www.dell.com/support.

Nastavitev sistema

 **POZOR:** Nastavitve programa BIOS Setup (Nastavitev BIOS-a) spreminjajte le, če imate strokovno znanje s področja računalništva. Nekatere spremembe lahko povzročijo nepravilno delovanje računalnika.

 **OPOMBA:** Pred spreminjanjem programa za nastavitev BIOS-a priporočamo, da si zapišete podatke o tem programu za poznejšo uporabo.

Program za nastavitev BIOS-a uporabite v naslednjih primerih:

- Pridobivanje informacije o strojni opremi, ki je nameščena v računalniku, npr. količini RAM-a in velikosti trdega diska.
- Spreminjanje podatkov o konfiguraciji sistema.
- Nastavitev ali spreminjanje možnosti, ki jih izbira uporabnik, kot so uporabniška gesla, vrsta nameščenega trdega diska in omogočanje ali onemogočanje osnovnih naprav.

Pregled BIOS-a

BIOS upravlja tok podatkov med računalnikovim operacijskim sistemom in priključenimi napravami, kot so trdi disk, grafična kartica, tipkovnica, miška in tiskalnik.

Odpiranje programa za nastavitev BIOS-a

- 1 Vključite (ali znova zaženite) računalnik.
- 2 Ko se med preizkusom POST prikaže logotip DELL, bodite pozorni na pozivnik F2, in ko se pojavi, takoj pritisnite F2.

 **OPOMBA:** Pozivnik F2 označuje, da je tipkovnica inicializirana. Ta pozivnik se lahko pojavi zelo hitro, zato morate biti pozorni nanj in potem pritisniti F2. Če F2 pritisnete, preden se pojavi pozivnik F2, se to dejanje izgubi. Če čakate predolgo in se pojavi logotip operacijskega sistema, počakajte tako dolgo, dokler ne zagledate namizja. Potem izklopite računalnik in poskusite znova.

Navigacijske tipke

 **OPOMBA: Za večino možnosti sistemskih nastavitev velja, da se spremembe, ki jih naredite, zabeležijo, vendar pa začnejo veljati šele, ko ponovno zaženete sistem.**

Tipke	Navigacija
Puščica gor	Premaknete se v prejšnje polje.
Puščica dol	Premaknete se v naslednje polje.
Enter	Izbere vrednost v izbranem polju (če je mogoče) ali sledi povezavi v polju.
Preslednica	Po potrebi razširi ali strni spustni seznam.
Jeziček	Premaknete se na naslednje področje fokusa.

 **OPOMBA: Samo za brskalnike s standardno grafiko.**

Esc Premika se na prejšnjo stran, dokler ni prikazan začetni zaslon. Če na začetnem zaslonu pritisnete tipko Esc, se prikaže sporočilo, ki vas pozove, da shranite morebitne neshranjene spremembe, in znova zažene sistem.

Zaporedje zagona

Boot Sequence (Zaporedje zagona) omogoča obhod vrstnega reda zagonskih naprav, določenega v nastavitvi sistema, in neposreden zagon v določeno napravo (na primer optični pogon ali trdi disk). Ko se ob samopreskusu ob zagonu (POST) prikaže Dellov logotip, lahko:

- dostopate do nastavitve sistema s pritiskom na tipko F2;
- odprete meni za enkratni zagon s pritiskom na tipko F12.

V meniju za enkratni zagon so prikazane naprave, ki jih lahko zaženete, vključno z možnostjo diagnostike. Možnosti menija za zagon so:

- Izmenljivi pogon (če je na voljo)
- Pogon STXXXX

 **OPOMBA: XXX označuje številko pogona SATA.**

- Optical Drive (optični pogon, če je na voljo)
- SATA hard drive (trdi disk SATA) (če je na voljo)
- Diagnostika

 **OPOMBA: Če izberete Diagnostics (Diagnostika), bo prikazan zaslon ePSA diagnostics (Izboljšano predzagono ocenjevanje sistema ePSA).**

Na zaslonu za zagonsko zaporedje je prikazana tudi možnost za dostop do menija za nastavitve sistema.

Možnosti sistemskih nastavitvev

 **OPOMBA: Prikaz elementov, navedenih v tem poglavju, je odvisen od računalnika in nameščenih naprav.**

Tabela 3. Možnosti sistemskih nastavitvev – glavni meni

Main (Glavno)	
System Time	Prikazuje trenutno uro v obliki hh:mm:ss.
System Date	Prikazuje trenutni datum v obliki mm/dd/llll.
BIOS Version	prikazuje številko različice BIOS.
Product Name	Prikazuje ime izdelka.
Service Tag	Omogoča vnos servisne oznake računalnika.
Asset Tag	Prikaže oznako sredstva za vaš računalnik.
CPU Type	Prikazuje vrsto CPE.
CPU Speed	Prikazuje hitrost procesorja.
CPU ID	Prikazuje identifikacijsko kodo procesorja.
Cache L1	Prikazuje velikost prvonivojskega predpomnilnika procesorja.

Main (Glavno)

Cache L2 (Predpomnilnik L2)	Prikazuje velikost drugonivojskega predpomnilnika procesorja.
Cache L3	Prikazuje velikost tretjenivojskega predpomnilnika procesorja.
First HDD	Prikazuje primarni trdi disk.
AC Adapter Type	Prikazuje tip napajalnika.
System Memory	Prikazuje skupno velikost nameščenega pomnilnika računalnika.
Memory Speed	Prikaže hitrost pomnilnika.

Tabela 4. Možnosti sistemskih nastavitev – dodatni meni

Napredno

Napredne funkcije sistema BIOS

Intel(R)SpeedStep(TM)	Omogoči ali onemogoči funkcijo Intel SpeedStep. Privzeta nastavev: Enabled (Omogočeno)
Integrated NIC	Omogoči ali onemogoči vgrajeni krmilnik LAN. Privzeta nastavev: Enabled (Omogočeno)
Intel Speed Shift Technology	Omogoča ali onemogoča podporo za tehnologijo Intel Speed Shift. Če nastavite to možnost na »Enable« (Omogoči), lahko operacijski sistem samodejno izbere ustrezno delovanje procesorja. Privzeta nastavev: Enabled (Omogočeno)
SATA Option	Ta možnost nastavi obliko delovanja vgrajenega nadzornika trdega diska SATA. Privzeta nastavev: AHCI

Napredno

Adapter Warnings	Omogoči ali onemogoči opozorila napajalnika. Privzeta nastavev: Enabled (Omogočeno)
Intel Software Guard Extensions (Podaljšanje zaščite programske opreme Intel)	Možnosti za Intel® Software Guard Extensions (SGX) so »Enable« (Omogoči), »Disable« (Onemogoči) in »Software Controlled« (Nadzira programska oprema). Privzeta nastavev: Software Controlled (Nadzira programska oprema)
Velikost dodeljenega pomnilnika za Intel Software Guard Extensions	Nastavev dodelitve pomnilnika za Intel Software Guard Extensions (SGX) (Podaljšanje zaščite programske opreme Intel). Privzeta nastavev je 128 MB dodeljenega pomnilnika. Kadar je podaljšanje zaščite nastavljeno na možnost Software Controlled (Nadzira programska oprema), ta nastavev ni na voljo in nima vpliva.
BIOS Recovery from Hard Drive	Omogočite ali onemogočite obnovitev BIOS-a s trdega diska. Privzeta nastavev: Enabled (Omogočeno)
BIOS Auto-Recovery	Omogočite ali onemogočite samodejno obnovitev BIOS-a. Privzeta nastavev: Disabled (Onemogočeno)
Integrity Check	Kadar je nastavljeno »Enabled« (Omogočeno), BIOS preveri celovitost posnetka BIOS-a ob vsakem zagonu. Kadar je nastavljeno »Disabled« (Onemogočeno), BIOS preveri celovitost posnetka samo, če prejšnji zagon ni bil dokončan. Privzeta nastavev: Disabled (Onemogočeno)
Intel BIOS Guard Support	Omogočite ali onemogočite Intel BIOS Guard Support.

Napredno

Privzeta nastavitvev: Enabled
(Omogočeno)

USB Configuration

Zadnja vrata USB

S to možnostjo lahko omogočite ali onemogočite zadnja vrata USB.

Power Options

Wake Up by Integrated LAN

Omogočite ali onemogočite vklop računalnika s posebnimi signali LAN.

Privzeta nastavitvev: Disabled
(Onemogočeno)

AC Recovery

S to možnostjo nastavite, kaj naredi računalnik po obnovitvi napajanja.

Deep Sleep Control

Omogočite ali onemogočite podporo za možnost »Deep Sleep Mode« (Način globokega stanja pripravljenosti).

Privzeta nastavitvev: Enabled
(Omogočeno)

USB Wake Support

Omogočite ali onemogočite, da naprave USB preklopijo sistem iz stanja pripravljenosti.

Privzeta nastavitvev: Enabled
(Omogočeno)

USB Powershare Support State

Omogočite ali onemogočite polnjenje naprav USB.

Privzeta nastavitvev: Disabled
(Onemogočeno)

Auto Power On

S to možnostjo nastavite ure v dnevu, ko želite, da se sistem samodejno vklopi.

Auto Power On Mode (Način samodejnega vklopa)

Sistem se samodejno vklopi.

Auto Power On Date (Datum samodejnega vklopa)

Datum samodejnega vklopa.

Auto Power On Time (Čas samodejnega vklopa)

Čas samodejnega vklopa.

Napredno

Numlock Key (Tipka Numlock)	S to možnostjo lahko nastavite stanje tipke Numlock med zagonom na On (Vključeno) ali Off (Izključeno).
-----------------------------	---

Sistem SupportAssist

Auto OS Recovery Threshold	Nadzoruje samodejen potek zagona za konzole za razreševanje sistema SupportAssist in za orodje Dell OS Recovery.
SupportAssist OS Recovery	Možnost SupportAssist OS Recovery omogoča ali onemogoča potek zagona za orodje SupportAssist OS Recovery tool pri nekaterih napakah. Če je možnost SupportAssist OS Recovery Setup nastavljena na »Disabled« (Onemogočeno), potem bo onemogočen celoten samodejni potek zagona za orodje SupportAssist OS Recovery tool. Privzeta nastavitve: Disabled (Onemogočeno)

Tabela 5. Možnosti sistemskih nastavitev – Varnostni meni

Varnost

Unlock Setup Status	Prikaže stanje nastavitve odklepanja.
Admin Password Status	Prikaže stanje skrbniškega gesla.
System Password Status	Prikaže stanje sistemskega gesla.
HDD Password Status	Prikaže stanje gesla trdega diska.
Asset Tag	Prikaže oznako sredstva za vaš računalnik.
Admin Password	Omogoča, da nastavite skrbniško geslo.
System Password	Omogoča, da nastavite sistemsko geslo.
HDD Password	Omogoča, da nastavite geslo trdega diska.

Varnost

Password Change	S to možnostjo lahko določite, ali so spremembe sistemskega gesla in gesla za trdi disk dovoljene, če je nastavljeno skrbniško geslo.
Computrace	S to možnostjo lahko sledite sredstvom in zagotovite storitve obnovitve v primeru kraje ali izgube računalnika.
Firmware TPM	S to možnostjo lahko omogočite ali onemogočite funkcijo TPM vdelane programske opreme.
PPI Bypass for Clear Command	Omogoča upravljanje vmesnika TPM Physical Presence Interface (PPI). Kadar je ta nastavev nastavljena na »Enabled« (Omogočeno), lahko operacijski sistem pri izdaji ukaza »Clear« (Počisti) preskoči uporabniške pozive vmesnika PPI v BIOS-u. Spremembe te nastavitve začnejo takoj veljati.
UEFI Firmware Capsule Updates	S to možnostjo lahko omogočite ali onemogočite funkcijo posodobitve v kapsulah UEFI Firmware Capsule Updates. Privzeta nastavev: Enabled (Omogočeno)

Tabela 6. Možnosti sistemskih nastavitvev – meni zagona

Boot (Zagon)

Boot List Option (Možnost zagonškega seznama)	Omogoča, da izberete zagon sistema z možnostjo UEFI ali možnostjo podedovanega načina Legacy.
File Browser Add Boot Option	Omogoča, da pregledate datotečni sistem ali naprave in izberete zagonski nalagalnik.
File Browser Del Boot Option	Omogoča, da izbrišete zagonski meni.

Boot (Zagon)

Secure Boot (Varen zagon)	S to možnostjo lahko omogočite ali onemogočite nadzor varnega zagona. Privzeta nastavitvev: Disabled (Onemogočeno)
Legacy Option ROMs	Omogoči ali onemogoči ROM z možnostjo podedovanega načina.
Attempt Legacy Boot	Omogoča, da sistem takoj zažene seznam zagona z možnostjo podedovanega načina (Legacy Boot List), če zagon seznama zagona z možnostjo UEFI (UEFI Boot List) ni bil uspešen.
Boot Option Priorities	Prikaže prednostne možnosti zagona.
Boot Option #1	Prikazuje prvo možnost zagona.
Boot Option #2	Prikazuje drugo možnost zagona.
Boot Option #3	Prikazuje tretjo možnost zagona.

Tabela 7. Možnosti sistemskih nastavitev – meni za zapiranje

Izhod

Save Changes and Reset	Omogoča, da ponastavite sistem po shranjevanju sprememb.
Discard Changes and Reset	Omogoča, da ponastavite sistem brez shranjevanja sprememb.
Restore Defaults	Omogoča, da obnovite privzete vrednosti.
Discard Changes	Omogoča, da zavrzete spremembe.
Save Changes	S to možnostjo lahko shranite spremembe.

Sistemsko geslo in geslo za nastavitev

Tabela 8. Sistemsko geslo in geslo za nastavitev

Vrsta gesla	Opis
Sistemsko geslo	Geslo, ki ga morate vnesti, če se želite prijaviti v sistem.
Geslo za nastavitev	Geslo, ki ga morate vnesti, če želite dostopati do nastavitvev BIOS-a v računalniku in jih spreminjati.

S sistemskim geslom in geslom za nastavitev lahko zaščitite računalnik.

 **POZOR: Funkcije gesel omogočajo osnovno raven zaščite podatkov v računalniku.**

 **POZOR: Če podatki, ki so shranjeni v računalniku, niso zaklenjeni in jih pustite nenadzorovane, lahko do njih dostopa prav vsak.**

 **OPOMBA: Funkcija za določitev sistemskega gesla in gesla za nastavitev je onemogočena.**

Dodeljevanje gesla za nastavitev sistema

Novo sistemsko ali skrbniško geslo **System or Admin Password** lahko dodelite samo, ko je status **Not Set (Ni nastavljeno)**.

Če želite odpreti nastavitvev sistema, takoj po vklopu ali vnovičnem zagonu pritisnite F2.

- 1 Na zaslonu **System BIOS** ali **System Setup** izberite **Security (Varnost)** in pritisnite Enter.

Prikaže se zaslon **Security (Varnost)**.

- Izberite **System/Admin Password (Sistemsko/skrbniško geslo)** in ustvarite geslo v polju **Enter the new password (Vnesite novo geslo)**.
Če želite določiti sistemsko geslo, upoštevajte te smernice:
 - Geslo je lahko največ 32-mestno.
 - Geslo lahko vsebuje števke 0–9.
 - Veljavne so samo male črke. Velike črke niso dovoljene.
 - Dovoljeni so samo ti posebni znaki: presledek, ("), (+), (.), (-), (.), (/), (:), ([), (\), (]), (').
- Vnesite sistemsko geslo, ki ste ga že vnesli v polje **Confirm the new password (Potrdite novo geslo)** in kliknite **OK (V redu)**.
- Pritisnite Esc in prikazan bo poziv, da shranite spremembe.
- Pritisnite Y, da shranite spremembe.
Računalnik se znova zažene.

Brisanje ali spreminjanje obstoječega gesla za nastavitve sistema

Preden poskušate izbrisati ali spremeniti obstoječe geslo za sistem in/ali nastavitve, se prepričajte, da je možnost **Password Status (Stanje gesla)** nastavljena na Unlocked (odklenjeno) (v nastavitvi sistema). Če je možnost **Password Status (Stanje gesla)** nastavljena na Locked (zaklenjeno), obstoječega gesla za sistem ali nastavitve ne morete izbrisati ali spremeniti.

Če želite odpreti Sistemske nastavitve, takoj po vklopu ali ponovnem zagonu pritisnite F2.

- Na zaslonu **System BIOS (Sistem BIOS)** ali **System Setup (Sistemske nastavitve)** izberite **System Security (Sistemska varnost)** in pritisnite Enter.
Prikaže se zaslon **System Security (Sistemska varnost)**.
- Na zaslonu **System Security (Sistemska varnost)** preverite, ali je možnost **Password Status (Stanje gesla)** nastavljena na **Unlocked (Odklenjeno)**.
- Izberite **System Password (Geslo za sistem)**, spremenite ali izbrišite obstoječe geslo za sistem in pritisnite Enter ali Tab.
- Izberite **Setup Password (Nastavitve gesla)**, spremenite ali izbrišite obstoječe nastavitve gesla in pritisnite Enter ali Tab.



OPOMBA: Če spremenite geslo za sistem in/ali nastavitve, ob pozivu znova vnesite novo geslo. Če geslo za sistem in/ali nastavitve izbrišete, ob pozivu potrdite izbris.

- 5 Pritisnite Esc in prikaže se sporočilo s pozivom za shranitev sprememb.
- 6 Pritisnite Y, da shranite spremembe ter zaprete Sistemske nastavitve.
Računalnik se bo znova zagnal.

Čiščenje nastavitvev CMOS



Opozorilo: Preden začnete delo v notranjosti računalnika, preberite varnostne informacije, ki so bile priložene računalniku, in upoštevajte navodila v poglavju [Preden začnete delo v notranjosti računalnika](#). Ko končate delo v notranjosti računalnika, upoštevajte navodila v poglavju [Ko končate delo v notranjosti računalnika](#). Dodatne informacije o varnem delu najdete na domači strani za skladnost s predpisi na naslovu www.dell.com/regulatory_compliance.

Pred postopkom

- 1 Odstranite [stojalo](#).
- 2 Odstranite [hrbtni pokrov](#).
- 3 Odstranite [zaščito sistemske plošče](#).

Postopek

- 1 Na sistemski plošči poiščite mostiček za ponastavitev CMOS-a (RTCRTS).



OPOMBA: Za več informacij o lokaciji mostička glejte »[Komponente sistemske plošče](#)«.

- 2 Odstranite priključek mostička z zatičev mostička za geslo in ga priklopite na zatiče mostička CMOS.

- 3 Počakajte 5 sekund in potem ponovno namestite priključek mostička v prvotni položaj.

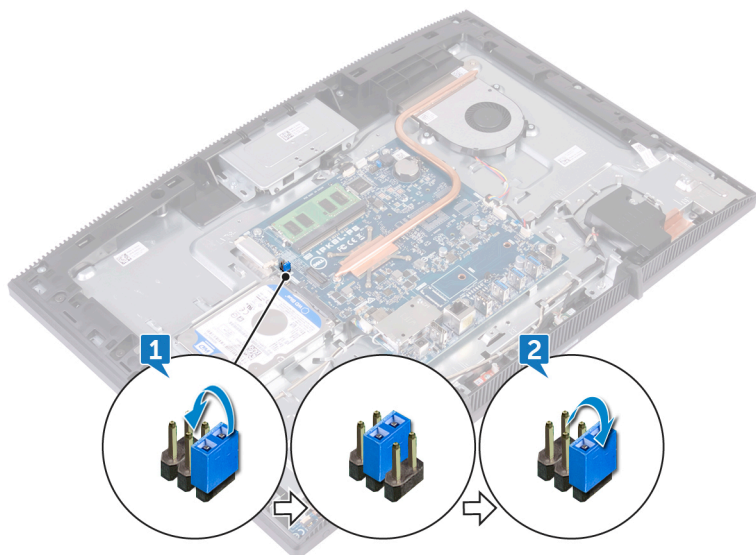

Po postopku

- 1 Ponovno namestite [zaščito systemske plošče](#).
- 2 Ponovno namestite [hrbtni pokrov](#).
- 3 Ponovno namestite [stojalo](#).

Ponastavitev gesel za BIOS (System Setup (Nastavitev sistema)) in sistemskih gesel

Za brisanje sistemskih gesel ali gesel za BIOS se obrnite na tehnično pomoč Dell, kot je opisano na www.dell.com/contactdell.

 **OPOMBA:** Več informacij o ponastavitvi gesel za Windows ali programe je na voljo v dokumentaciji za sistem Windows ali program.

Odpravljanje težav



Posodobitev BIOS-a

Ko je na voljo posodobitev ali ko znova namestite sistemsko ploščo, boste morda morali posodobiti BIOS.

Upoštevajte to navodilo za posodobitev BIOS-a:

- 1 Vklonite računalnik.
- 2 Obiščite spletno mesto www.dell.com/support.
- 3 Kliknite **Product Support (Podpora za izdelek)**, vnesite servisno oznako svojega računalnika in kliknite **Submit (Pošlj)**.
 **OPOMBA: Če nimate servisne oznake, uporabite funkcijo samodejnega zaznavanja ali pa ročno poiščite model svojega računalnika.**
- 4 Kliknite **Drivers & downloads (Gonilniki & prenosi)** → **Find it myself (Poišči sam)**.
- 5 Izberite operacijski sistem, nameščen v računalniku.
- 6 Pomaknite se navzdol po strani in razširite razdelek **BIOS**.
- 7 Kliknite **Download (Prenos)**, da se prenese najnovejša različica BIOS-a za računalnik.
- 8 Po končanem prenosu poiščite mapo, v katero ste shranili datoteko s posodobljenim BIOS-om.
- 9 Dvokliknite ikono datoteke za posodobitev BIOS-a in upoštevajte navodila na zaslonu.

Vnovična namestitev sistema Windows s pogona USB

-  **POZOR:** Ta postopek formatira trdi disk in odstrani vse podatke iz računalnika. Pred začetkom postopka naredite varnostno kopijo podatkov.
-  **OPOMBA:** Pred vnovično namestitvijo sistema Windows preverite, ali ima računalnik vsaj 2 GB pomnilnika in več kot 32 GB prostora za shranjevanje.



OPOMBA: Postopek lahko traja eno uro. V času postopka obnovitve se bo računalnik večkrat znova zagnal.

- 1 Pogon USB za obnovev vstavite v računalnik.
- 2 Znova zaženite računalnik.
- 3 Ko se na zaslonu prikaže logotip Dell, pritisnite F12, da odprete zagonski meni. Prikaže se sporočilo **Preparing one-time boot menu (Priprava enkratnega zagonskega menija)**.
- 4 Po zagonu zagonskega menija izberite pogon USB v meniju **UEFI BOOT**. Sistem se bo vnovično zagnal, prikaže se sporočilo **Choose the keyboard layout (Izberite razporeditev tipkovnice)**.
- 5 Izberite razporeditev tipkovnice.
- 6 Na zaslonu **Choose an option (Izberite možnost)** kliknite **Troubleshoot (Odpravljanje težav)**.
- 7 Kliknite **Recover from a drive (Obnovi s pogona)**.
- 8 Kliknite eno od teh možnosti:
 - Izberite možnost **Just remove my files (Odstrani datoteke)** za hitro formatiranje.
 - Izberite **Fully clean the drive (Formatiraj disk)** za popoln izbris podatkov na disku.
- 9 Kliknite **Recover (Obnovi)** za začetek postopka obnovitve sistema.

Diagnostika izboljšanega predzagonskega ocenjevanja sistema (ePSA)



POZOR: Diagnostiko ePSA uporabite samo za preskušanje računalnika. Če ta program uporabite v drugih računalnikih, lahko dobite neveljavne rezultate ali sporočila o napakah.

Diagnostični postopek ePSA (oziroma diagnostika sistema) izvede celovit pregled strojne opreme. Postopek ePSA je vdelan v BIOS in se zažene znotraj BIOS-a. Vdelana diagnostika sistema vam ponuja nabor možnosti za določene naprave ali skupine naprav, ki omogočajo, da:

- zaženete teste (samodejno ali v interaktivnem načinu),
- ponovite teste,
- prikažete ali shranite rezultate testov,

- zaženete temeljite teste, s katerimi lahko uvedete dodatne možnosti testov za dodatne informacije o okvarjenih napravah,
- si ogledate sporočila o stanju, ki vas obvestijo, ali so testi uspešno zaključeni,
- si ogledate sporočila o napakah, ki vas obvestijo o težavah, na katere je računalnik naletel med testiranjem.



OPOMBA: Nekateri preskusi za določene naprave terjajo sodelovanje uporabnika. Med izvajanjem diagnostičnih preskusov bodite vedno prisotni ob računalniškem terminalu.

Če želite več informacij, glejte [Dell EPSA Diagnostic 3.0](#).

Potek zagona diagnostičnega orodja ePSA

- 1 Vključite računalnik.
- 2 Ko se računalnik zažene in se prikaže logotip Dell, pritisnite tipko F12.
- 3 Na zaslону z menijem za zagon izberite možnost **Diagnostics (Diagnostika)**.
- 4 Kliknite puščico v spodnjem levem kotu.
Prikaže se prva stran diagnostike.
- 5 Kliknite puščico v spodnjem desnem kotu, če želite odpreti seznam strani.
Navedeni so zaznani elementi.
- 6 Če želite zagnati diagnostični preskus v določeni napravi, pritisnite tipko Esc in kliknite **Yes (Da)**, da ustavite diagnostični preskus.
- 7 V levem podoknu izberite napravo in kliknite **Run Tests (Zaženi teste)**.
- 8 Če so kakršne koli težave, se prikažejo kode napak.
Zapišite si kodo napake in številko za preverjanje ter se obrnite na družbo Dell.

Vgrajen samopreizkus zaslona

Postopek za zagon vgrajenega samopreizkusa za zaslon:

- 1 Izključite računalnik.
- 2 Pridržite gumb za vgrajen samopreizkus zaslona.
- 3 Pridržite gumb za vklop.
- 4 Spustite gumb za vklop.
- 5 Držite gumb za vgrajen samopreizkus zaslona, dokler se ne zažene preizkus.

Diagnostika

Lučka napajanja: nakazuje, ali je računalnik vklopljen ali izklopljen.

Sveti oranžno – računalnik ne more naložiti operacijskega sistema. To nakazuje, da odpoveduje napajanje ali katera druga naprava v računalniku.

Utripa oranžno – računalnik ne more naložiti operacijskega sistema. To nakazuje, da napajanje deluje kot običajno, vendar odpoveduje ali je neustrezno nameščena druga naprava v računalniku.



OPOMBA: Opazujte svetlobne vzorce, da ugotovite, katera naprava je okvarjena.

Izklopljena – Računalnik je v stanju mirovanja ali izklopljen.

Lučka napajanja utripa rumeno in pojavljajo se kode piskov, ki nakazujejo napake.

Lučka stanja napajanja na primer dvakrat utripne oranžno, preneha svetiti, nato pa trikrat utripne belo in znova preneha svetiti. Ta vzorec z 2 in nato 3 utripi se nadaljuje, dokler se računalnik ne izklopi, kar pomeni, da posnetka za obnovitev ni bilo mogoče najti.

V sledeči tabeli so prikazani različni svetlobni vzorci in kaj nakazujejo:

Tabela 9. Sistemska diagnostična lučka

Vzorec lučke	Opis težave
1	Sistemska plošča, okvara v BIOS-u ali napaka ROM-a
2	Pomnilnika ni mogoče najti
3	Sistemska plošča, napaka nabora vezij
4	Napaka pomnilnika ali RAM-a
5	Okvara gumbne baterije
6	Napaka GPE-ja
7	Napaka CPE-ja
8	Napaka zaslona
3,6	Posnetka BIOS za obnovitev ni mogoče najti
3,7	Posnetek za obnovitev BIOS je najden, vendar je neveljaven

Vzorec lučke	Opis težave
Oranžna lučka → 2, 1	Napaka CPE-ja

Računalnik lahko med zagonom oddaja niz piskov, če ni mogoče prikazati napak ali težav. S ponavljajočimi se kodami piskanja lahko lažje odpravite težave z računalnikom.

Lučka stanja kamere: nakazuje, če je kamera v uporabi.

- Bela sveti – kamera je v uporabi.
- Ne sveti – kamera ni v uporabi.

Omogočanje pomnilnika Intel Optane

- 1 V opravilni vrstici kliknite iskalno polje in vtipkajte `Intel Rapid Storage Technology`.
- 2 Kliknite **Intel Rapid Storage Technology**.
Odpre se okno **Intel Rapid Storage Technology**.
- 3 Na zavihku **Status (Stanje)** kliknite **Enable (Omogoči)**, da omogočite pomnilnik Intel Optane.
- 4 Na zaslону z opozorilom izberite združljivi hitri pogon in kliknite **Yes (Da)**, če želite, da je še naprej omogočen pomnilnik Intel Optane.
- 5 Kliknite **Intel Optane memory (Pomnilnik Intel Optane)Reboot (Vnovični zagon)**, da dokončate omogočanje pomnilnika Intel Optane.



OPOMBA: Aplikacije bo po omogočanju morda treba zagnati trikrat zapored, da bodo dosegle polno učinkovitost delovanja.

Onemogočanje pomnilnika Intel Optane



POZOR: Ko omogočite pomnilnik Intel Optane, ne odstranite gonilnika za tehnologijo Intel Rapid Storage Technology, saj bi to povzročilo napako modrega zaslona. Uporabniški vmesnik tehnologije Intel Rapid Storage Technology je mogoče odstraniti, ne da bi morali odstraniti pogon.



OPOMBA: Preden odstranite napravo za shranjevanje SATA, ki jo pospešuje pomnilniški modul Intel Optane iz računalnika, morate onemogočiti pomnilnik Intel Optane.

- 1 V opravilni vrstici kliknite iskalno polje in vtipkajte `Intel Rapid Storage Technology`.

- 2 Kliknite **Intel Rapid Storage Technology**.
Odpre se okno **Intel Rapid Storage Technology**.
- 3 Na zavihku **Intel Optane memory** kliknite **Disable (Onemogoči)**, da onemogočite pomnilnik Intel Optane.
 **OPOMBA: V računalnikih, v katerih se pomnilnik Intel Optane uporablja kot primarna shramba, ga ne onemogočite. Možnost Disable (Onemogoči) bo zatemnjena.**
- 4 Če sprejmete opozorilo, kliknite **Yes (Da)**.
Pojavi se postopek onemogočanja.
- 5 Kliknite **Reboot (Vnovični zagon)**, da dokončate onemogočanje pomnilnika Intel Optane in znova zaženete računalnik.

Odprava nakopičene statične elektrike

Nakopičena statična elektrika ostane v računalniku tudi po izklopu in odstranitvi baterije. Postopek za odpravo nakopičene statične elektrike v računalniku:

- 1 Izklopite računalnik.
- 2 Iz računalnika odklopite napajalnik.
- 3 Gumb za vklop pridržite za 15 sekund, da ozemljite sistemsko ploščo.
- 4 Napajalnik priklopite v računalnik.
- 5 Vklopite računalnik.

Zagonski cikel Wi-Fi

Če z računalnikom ne morete dostopati do interneta zaradi težav z brezžično povezavo, morate opraviti zagonski cikel Wi-Fi. Spodaj je opisan postopek za zagonski cikel Wi-Fi:

 **OPOMBA: Nekateri internetni ponudniki omogočajo kombinirano napravo modema/usmerjevalnika.**

- 1 Izklopite računalnik.
- 2 Izklopite modem.
- 3 Izklopite brezžični usmerjevalnik.
- 4 Počakajte 30 sekund.
- 5 Vklopite brezžični usmerjevalnik.
- 6 Vklopite modem.

7 Vklópite računalnik.

Iskanje pomoči in stik z družbo Dell

Viri samopomoči

Informacije ter pomoč v zvezi z izdelki in storitvami Dell so na voljo v teh virih samopomoči:

Tabela 10. Viri samopomoči

Viri samopomoči	Lokacija virov
Informacije o izdelkih in storitvah Dell	www.dell.com
Moj Dell	
Nasveti	
Obrnite se na podporo	V iskalno polje sistema Windows vnesite <code>Contact Support</code> in pritisnite tipko <code>Enter</code> .
Spletna pomoč za operacijski sistem	www.dell.com/support/windows www.dell.com/support/linux
Informacije o odpravljanju težav, uporabniški priročniki, navodila za namestitve, tehnični podatki o izdelku, spletni dnevniki s tehnično pomočjo, gonilniki, posodobitve programske opreme in tako naprej	www.dell.com/support .
Dellovi članki zbirk znanja za pomoč pri odpravljanju težav.	<ol style="list-style-type: none">1 Obiščite spletno mesto www.dell.com/support.2 Vnesite predmet ali ključno besedo v iskalno polje Search (Išči).

Viri samopomoči

Lokacija virov

Preberite si naslednje informacije o izdelku:

- Tehnični podatki o izdelku
- Operacijski sistem
- Nastavitev in uporaba izdelka
- Varnostno kopiranje podatkov
- Odpravljanje težav in diagnostika
- Obnovitev sistema
- Informacije o BIOS-u

3 Kliknite **Search (Išči)** za prikaz sorodnih člankov.

Glejte *Me and My Dell (Jaz in moj Dell)* na spletni strani www.dell.com/support/manuals.

Če želite poiskati podatke *Me and My Dell (Jaz in moj računalnik Dell)* za svoj izdelek, lahko izdelek prepoznate tako:

- Izberite **Detect Product (Zaznaj izdelek)**.
- Izberite svoj izdelek v spustnem meniju **View Products (Prikaz izdelkov)**.
- Vnesite **Service Tag number (Servisna oznaka izdelka)** ali **Product ID (ID izdelka)** v iskalno vrstico.

Stik z družbo Dell

Če želite vzpostaviti stik z družbo Dell za prodajo, tehnično podporo ali podporo uporabnikom, obiščite www.dell.com/contactdell.



OPOMBA: Razpoložljivost je odvisna od države in izdelka, nekatere storitve pa morda niso na voljo v vaši državi.



OPOMBA: Če povezava z internetom ni na voljo, lahko podatke za stik najdete na računu o nakupu, embalaži, blagajniškemu izpisku ali katalogu izdelkov Dell.