

Inspiron 24-3480

Servisná příručka

Regulační model: W21C
Regulační typ: W21C003



Poznámky, upozornenia a výstrahy



POZNÁMKA: POZNÁMKA uvádza dôležité informácie, ktoré umožňujú lepšie využitie výrobku.



VAROVANIE: UPOZORNENIE označuje možné poškodenie hardvéru alebo stratu údajov a uvádza, ako sa vyhnúť problému.



VÝSTRAHA: VÝSTRAHA označuje možné poškodenie majetku, osobné zranenie alebo smrť.

© 2018 firma Dell Inc. alebo jej pobočky. Všetky práva vyhradené. Dell, EMC, ako aj ďalšie ochranné známky sú ochranné známky firmy Dell Inc. alebo jej pobočiek. Iné obchodné známky môžu byť obchodnými značkami príslušných vlastníkov.

2018 - 12

Rev. A00

Obsah

Pred servisným úkonom v počítači.....	11
Skôr než začnete	11
Bezpečnostné pokyny.....	11
Odporúčané nástroje.....	12
Zoznam skrutiek.....	13
Komponenty systémovej dosky.....	15
Po dokončení práce v počítači.....	17
Demontáž stojana.....	18
Stojan s podperou.....	18
Stĺpik.....	19
Spätná montáž stojana.....	22
Výklopný stojan.....	22
Stĺpik.....	23
Demontáž zadného krytu.....	26
Požiadavka.....	26
Postup.....	27
Spätná montáž zadného krytu.....	28
Postup.....	28
Finálny úkon.....	29
Demontáž gumených pätiiek.....	30
Prípravné úkony.....	30
Postup.....	30

Spätná montáž gumených pätiiek.....	32
Postup.....	32
Finálne úkony.....	32
Demontáž pevného disku.....	34
Prípravné úkony.....	34
Postup.....	34
Spätná montáž pevného disku.....	36
Postup.....	36
Finálne úkony.....	37
Demontáž štítu systémovej dosky.....	38
Prípravné úkony.....	38
Postup.....	38
Spätná montáž štítu systémovej dosky.....	40
Postup.....	40
Finálne úkony.....	41
Demontáž pamäťového modulu.....	42
Prípravné úkony.....	42
Postup.....	42
Spätná montáž pamäťového modulu.....	44
Postup.....	44
Finálne úkony.....	44
Demontáž karty bezdrôtovej komunikácie.....	46
Prípravné úkony.....	46
Postup.....	46

Spätná montáž karty bezdrôtovej komunikácie.....	49
Postup.....	49
Finálne úkony.....	50
Demontáž antén.....	51
Prípravné úkony.....	51
Postup.....	51
Výmena antén.....	53
Postup.....	53
Finálne úkony.....	54
Demontáž disku SSD/pamätového modulu Intel Optane.....	55
Prípravné úkony.....	55
Postup.....	56
Spätná montáž disku SSD/pamätového modulu Intel Optane.....	57
Postup.....	58
Finálne úkony.....	59
Demontáž čítačky pamätových kariet.....	60
Prípravné úkony.....	60
Postup.....	60
Spätná montáž čítačky pamätových kariet.....	62
Postup.....	62
Finálne úkony.....	63

Demontáž dosky s tlačidlom napájania.....	64
Prípravné úkony.....	64
Postup.....	64
Spätná montáž dosky s tlačidlom napájania.....	66
Postup.....	66
Finálne úkony.....	67
Demontáž mikrofónu.....	68
Prípravné úkony.....	68
Postup.....	68
Spätná montáž mikrofónu.....	70
Postup.....	70
Finálne úkony.....	71
Demontáž kamery.....	72
Prípravné úkony.....	72
Postup.....	72
Spätná montáž kamery.....	75
Postup.....	75
Finálne úkony.....	77
Demontáž gombíkovej batérie.....	78
Prípravné úkony.....	78
Postup.....	79
Spätná montáž gombíkovej batérie.....	80
Postup.....	80
Finálne úkony.....	80

Demontáž ventilátora.....	81
Prípravné úkony.....	81
Postup.....	81
Spätná montáž ventilátora.....	83
Postup.....	83
Finálne úkony.....	84
Demontáž chladiča.....	85
Prípravné úkony.....	85
Postup.....	85
Spätná montáž chladiča.....	87
Postup.....	87
Finálne úkony.....	88
Demontáž reproduktorov.....	89
Prípravné úkony.....	89
Postup.....	89
Spätná montáž reproduktorov.....	91
Postup.....	91
Finálne úkony.....	92
Demontáž systémovej dosky.....	93
Prípravné úkony.....	93
Postup.....	93
Spätná montáž systémovej dosky.....	96
Postup.....	96
Finálne úkony.....	98
Aktualizácia systému BIOS.....	98

Demontáž panela displeja.....	100
Prípravné úkony.....	100
Postup.....	100
Spätná montáž panela displeja.....	104
Postup.....	104
Finálne úkony.....	108
Demontáž prostredného rámu.....	109
Prípravné úkony.....	109
Postup.....	109
Spätná montáž prostredného rámu.....	113
Postup.....	113
Finálne úkony.....	114
Stahovanie ovládačov.....	116
Operačný systém.....	116
Prevzatie zvukového ovládača.....	116
Prevzatie ovládača grafiky.....	117
Stiahnutie ovládača USB.....	118
Stiahnutie ovládača karty WiFi.....	119
Stiahnutie ovládača čítačky pamäťových kariet.....	120
Prevzatie ovládača čipovej sady.....	121
Prevzatie sieťového ovládača.....	122
Ovládače zariadení.....	123
Nástroj na inštaláciu softvéru pre čipovú sadu Intel.....	123
Ovládače videa.....	124
Ovládač sériového vstupno-výstupného rozhrania Intel.....	124
Ovládač sériového vstupno-výstupného rozhrania Intel.....	124
Rozhranie Intel Trusted Execution Engine.....	124

Ovládač Intel Virtual Button.....	124
Ovládače karty bezdrôtovej komunikácie a technológie Bluetooth..	124
Nastavenie systému.....	125
Prehľad systému BIOS.....	125
Otvorenie programu nastavenia systému BIOS.....	125
Navigačné klávesy.....	126
Zavádzacia postupnosť.....	126
Možnosti programu System Setup.....	127
Systémové heslo a heslo pre nastavenie.....	134
Nastavenie hesla pre nastavenie.....	134
Vymazanie alebo zmena existujúceho hesla systémového nastavenia.....	135
Vymazanie nastavení CMOS.....	136
Vymazanie hesla systému BIOS (nastavenie systému) a systémových hesiel.....	137
Riešenie problémov.....	138
Aktualizácia systému BIOS.....	138
Preinštalovanie systému Windows pomocou obnovovacieho média USB.....	138
Diagnostika Vylepšené vyhodnotenie systému pred zavedením (Enhanced Pre-Boot System Assessment – ePSA).....	139
Spúšťa sa diagnostika ePSA.....	140
Integrovaný autotest displeja.....	140
Diagnostika.....	141
Povolenie používania pamäte Intel Optane.....	142
Zakázanie používania pamäte Intel Optane.....	142
Rozptýlenie zvyškovej statickej elektriny.....	143
Cyklus napájania Wi-Fi.....	143

Získavanie pomoci a kontaktovanie spoločnosti Dell... 145

Zdroje svojpomoci..... 145

Kontaktovanie spoločnosti Dell..... 146

Pred servisným úkonom v počítači

 **POZNÁMKA:** Ilustrácie v tomto dokumente na môžu líšiť od vášho počítača v závislosti od vami objednanej konfigurácie.

Skôr než začnete

- 1 Uložte a zatvorte všetky otvorené súbory a ukončíte všetky otvorené aplikácie.
- 2 Vypnite počítač. Kliknite na tlačidlo **Štart** →  **Napájanie** → **Vypnúť**.

 **POZNÁMKA:** Ak používate iný operačný systém, pokyny na vypnutie nájdete v dokumentácii k operačnému systému.

- 3 Odpojte počítač a všetky pripojené zariadenia z elektrických zásuviek.
- 4 Od svojho počítača odpojte všetky pripojené sieťové a periférne zariadenia, ako sú klávesnica, myš a monitor.
- 5 Vyberte všetky pamäťové karty a optické jednotky z počítača, ak sú prítomné.
- 6 Po odpojení počítača stlačte a podržte tlačidlo napájania na 5 sekúnd, aby ste uzemnili systémovú dosku.







 **VAROVANIE:** Položte počítač na rovný, mäkký a čistý povrch, aby sa nepoškriabal displej.

- 7 Položte počítač lícom nadol.

Bezpečnostné pokyny

Dodržiavaním nasledujúcich bezpečnostných pokynov sa vyhnete prípadnému poškodeniu počítača a zaistíte aj svoju osobnú bezpečnosť.

 **VÝSTRAHA:** Pred prácou vnútri počítača si prečítajte bezpečnostné pokyny, ktoré ste dostali s vaším počítačom. Ďalšie bezpečnostné overené postupy nájdete na domovskej stránke zákonných požiadaviek na adrese www.dell.com/regulatory_compliance.



-  **VÝSTRAHA:** Pred otvorením krytu a panelov počítača odpojte všetky zdroje napájania. Po dokončení práce vo vnútri počítača znova nainštalujte všetky kryty, panely a skrutky pred tým, než počítač pripojíte k elektrickej zásuvke.
-  **VAROVANIE:** Zabezpečte, aby bola pracovná plocha rovná a čistá, aby sa počítač nepoškodil.
-  **VAROVANIE:** Komponenty a karty uchopte za hrany a nedotýkajte sa kolíkov ani kontaktov, aby ste predišli ich poškodeniu.
-  **VAROVANIE:** Riešenie problémov a opravy by ste mali vykonávať len tak, ako to povolil alebo nariadil tím technickej asistencie spoločnosti Dell. Poškodenie v dôsledku servisu, ktorý nie je oprávnený spoločnosťou Dell, nespadá pod ustanovenia záruky. Pozrite si bezpečnostné pokyny, ktoré sa dodali s produktom, prípadne na stránke www.dell.com/regulatory_compliance.
-  **VAROVANIE:** Než sa dotknete akéhokoľvek komponentu vo vnútri počítača, uzemnite sa dotykom nenatretého kovového povrchu - napríklad sa dotknite kovovej zadnej časti počítača. Počas práce sa opakovane dotýkajte nenatretého kovového povrchu, aby sa rozptýlila statická elektrina, ktorá by mohla poškodiť vnútorné súčiastky.
-  **VAROVANIE:** Ak odpájate kábel, potiahnite ho za prípojku alebo pevný ťahací jazýček, ale nie za samotný kábel. Niektoré káble majú konektory s poistnými západkami alebo ručnými skrutkami, ktoré je potrebné uvoľniť pred odpojením kábla. Konektory od seba odpájajte rovným smerom – zabránite tým ohnutiu kolíkov konektora. Počas pripájania káblov sa presvedčite, či sú porty a konektory správne orientované a vyrovnané.
-  **VAROVANIE:** Stlačte a vysuňte všetky karty z čítačky pamäťových kariet.

Odporúčané nástroje







Postupy uvedené v tomto dokumente môžu vyžadovať použitie nasledujúcich nástrojov:











- Krížový skrutkovač č. 1
- Plochý skrutkovač
- Plastové páčidlo

Zoznam skrutiek

-  **POZNÁMKA:** Pri vyberaní skrutiek z jednotlivých súčastí počítača odporúčame, aby ste si poznačili typ a počet skrutiek a po vybratí ich odložili do škatuľky na skrutky. Vďaka tomu budete mať pri späťnej montáži súčastí istotu, že ste zaskrutkovali späť správny typ a počet skrutiek.
-  **POZNÁMKA:** Časti niektorých počítačov sú magnetické. Pri späťnej montáži jednotlivých súčastí počítača dávajte pozor, aby na nich skrutky neostávali položené.
-  **POZNÁMKA:** Farba skrutiek sa môže líšiť v závislosti od konkrétnej objednanej konfigurácie.

Tabuľka 1. Zoznam skrutiek

Komponent	Prichytené k	Typ skrutky	Množstvo	Obrázok skrutky
Podstavec	Štít systémovej dosky	M3x5	4	
Konzola pevného disku	Základňa zostavy displeja	M3x5	1	
Konzola pevného disku	Pevný disk	M3x3,5	4	
Štít systémovej dosky	Základňa zostavy displeja	M3x5	5	
Kryt snímača pamäťových kariet	Základňa zostavy displeja	M3x5	1	
Čítačka pamäťových kariet	Základňa zostavy displeja	M3x5	1	

Komponent	Prichytené k	Typ skrutky	Množstvo	Obrázok skrutky
Doska s tlačidlom napájania	Základňa zostavy displeja	M3x5	1	
Mikrofón	Základňa zostavy displeja	M2x2,5	2	
Reproduktory	Základňa zostavy displeja	M3 4+7,1	4	
Ventilátor	Základňa zostavy displeja	M2x2,5	3	
Zostava vysúvateľnej kamery	Základňa zostavy displeja	M3x5	2	
Systémová doska	Základňa zostavy displeja	M3x5	6	
Kryt karty bezdrôtovej komunikácie	Systémová doska	M2x2,5	2	
Karta bezdrôtovej komunikácie	Systémová doska	M2x2,5	1	
Panel displeja	Základňa zostavy displeja	M3x5	8	
Stredný rám	Základňa zostavy displeja	M3 x 5, čierna	13	
Gumové nožičky	Základňa zostavy displeja	M3 x 5, čierna	4	

Komponent	Prichytené k	Typ skrutky	Množstvo	Obrázok skrutky
Jednotka SSD	Systémová doska	M2x2,5	1	

Komponenty systémovej dosky

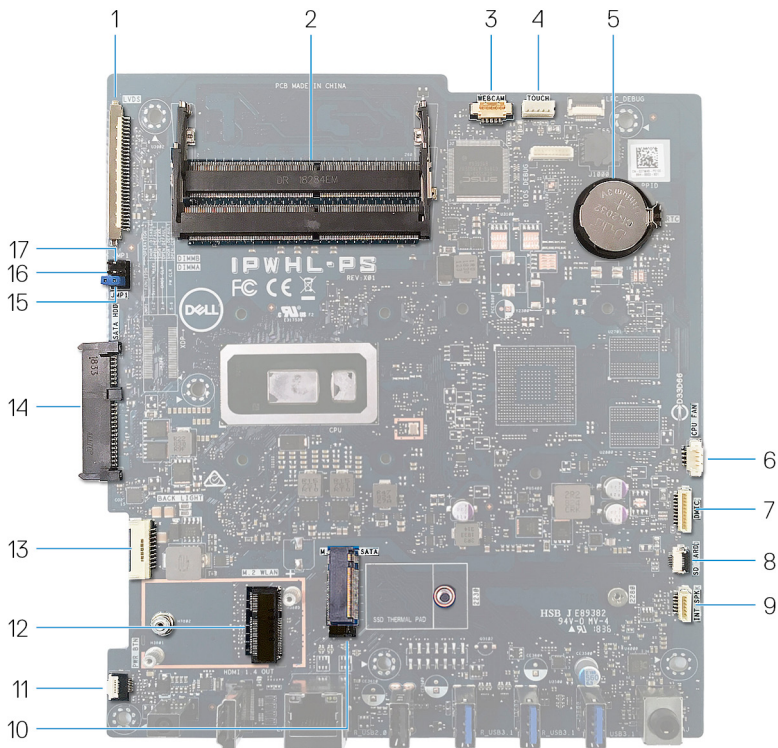

- | | | | |
|---|-------------------------|---|---------------------------------------|
| 1 | konektor kábla displeja | 2 | sloty na pamäťové moduly (SODIMM) (2) |
| 3 | konektor kábla kamery | 4 | konektor kábla dotykovej obrazovky |
| 5 | gombíková batéria | 6 | konektor kábla ventilátora |

7	konektor mikrofónového kábla	8	konektor kábla čítačky pamäťových kariet
9	konektor kábla reproduktora	10	slot na kartu M.2 PCIe/SATA
11	konektor kábla dosky s tlačidlom napájania	12	slot na kartu bezdrôtovej komunikácie vo formáte M.2
13	kábel podsvietenia displeja	14	konektor pevného disku
15	Prepojka vymazania hesla	16	prepojka vymazania pamäte CMOS
17	Prepojka servisného režimu		

Po dokončení práce v počítači

 **VAROVANIE: Voľné alebo uvoľnené skrutky vo vnútri počítača môžu vážne poškodiť počítač.**

- 1** Zaskrutkujte späť všetky skrutky a skontrolujte, či v počítači nezostali žiadne voľné skrutky.
- 2** Pripojte všetky externé zariadenia, periférie a káble, ktoré ste odpojili pred začatím práce na počítači.
- 3** Zasuňte späť pamäťové karty, disky a ostatné súčasti, ktoré ste odstránili pred začatím práce na počítači.
- 4** Pripojte počítač a všetky pripojené zariadenia k ich elektrickým zásuvkám.
- 5** Zapnite počítač.

Demontáž stojana

- !** **VÝSTRAHA:** Pred prácou vo vnútri počítača si prečítajte bezpečnostné pokyny, ktoré ste dostali s vaším počítačom, a postupujte podľa krokov uvedených v časti [Pred prácou vo vnútri počítača](#). Po práci vo vnútri počítača dodržujte pokyny uvedené v časti [Po práci vo vnútri počítača](#). Ďalšie bezpečnostné overené postupy nájdete na domovskej stránke zákonných požiadaviek na adrese www.dell.com/regulatory_compliance.

Stojan s podperou

- 1 **!** **VAROVANIE:** Položte počítač na rovný, mäkký a čistý povrch, aby sa nepoškríbal displej.

Umiestnite počítač na čistý a rovný povrch.

- 2 Pomocou končekov prstov oddel'te kryt stojana od zadného krytu.



- 3 Odskrutkujte štyri skrutky (M3x5), ktoré zaisťujú stojan ku krytu systémovej dosky.

- 4 Zdvihnite a posuňte stojan z krytu systémovej dosky.

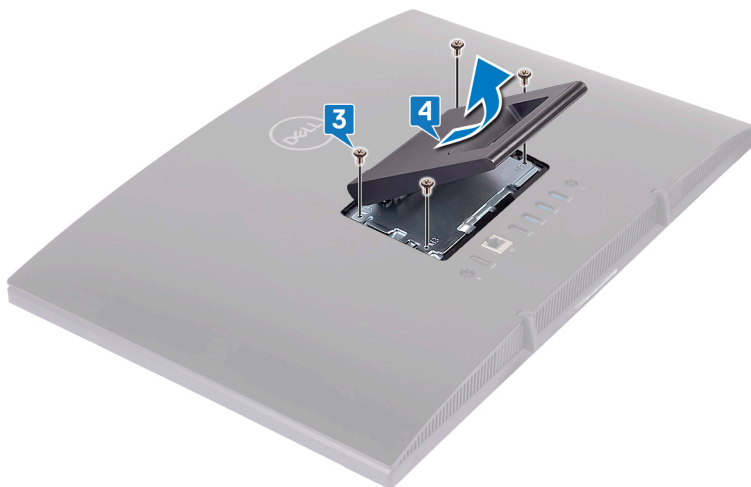

Stĺpik

- 1  **VAROVANIE: Položte počítač na rovný, mäkký a čistý povrch, aby ste nepoškodili displej.**

Položte počítač na čistý a rovný povrch.

- 2 Vysuňte stojan nahor.



- 3** Končekmi prstov oddel'te kryt stojana od zadného krytu.

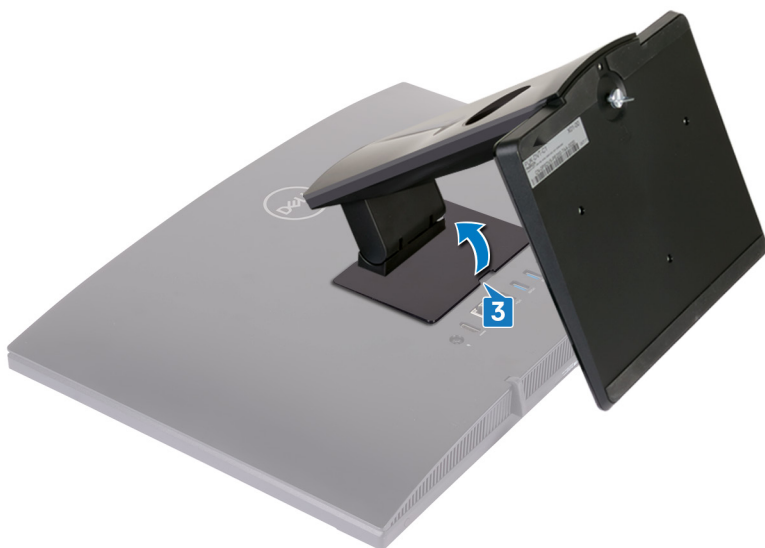

- 4** Odskrutkujte štyri skrutky (M3 x 5), ktoré pripevňujú konzolu stojana ku krytu systémovej dosky.

- 5** Nadvihnite stojan a vysuňte ho z krytu systémovej dosky.

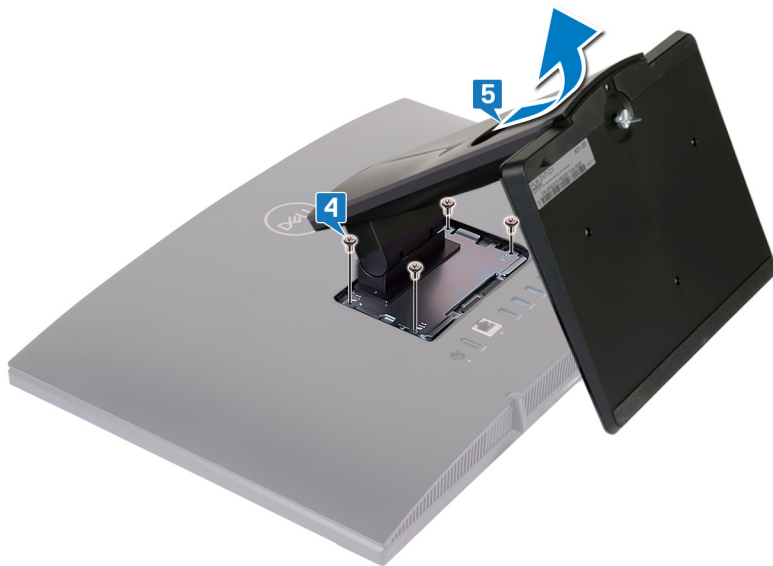

Spätná montáž stojana

! **VÝSTRAHA:** Pred prácou vo vnútri počítača si prečítajte bezpečnostné pokyny, ktoré ste dostali s vaším počítačom, a postupujte podľa krokov uvedených v časti [Pred prácou vo vnútri počítača](#). Po práci vo vnútri počítača dodržujte pokyny uvedené v časti [Po práci vo vnútri počítača](#). Ďalšie bezpečnostné overené postupy nájdete na domovskej stránke zákonných požiadaviek na adrese www.dell.com/regulatory_compliance.

Výklopný stojan

- 1 Západy na konzole stojana zasuňte do otvorov v štíte systémovej dosky a zarovnajte otvory na skrutky v stojane s otvormi na skrutky v štíte systémovej dosky.
- 2 Zaskrutkujte späť štyri skrutky (M3x5), ktoré upevňujú stojan na kryte systémovej dosky.

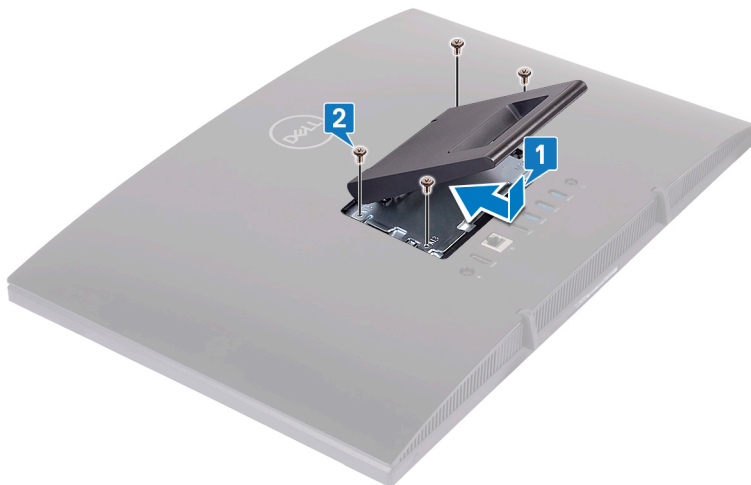

- 3 Namontujte späť kryt stojana.



Stípk

- 1 Západky na konzole stojana zasunúte do otvorov v štíte systémovej dosky a zarovnajte otvory na skrutky v konzole stojana s otvormi na skrutky v štíte systémovej dosky.

-
- 2** Zaskrutkujte späť štyri skrutky (M3 x 5), ktoré pripevňujú konzolu stojana k štítu systémovej dosky.

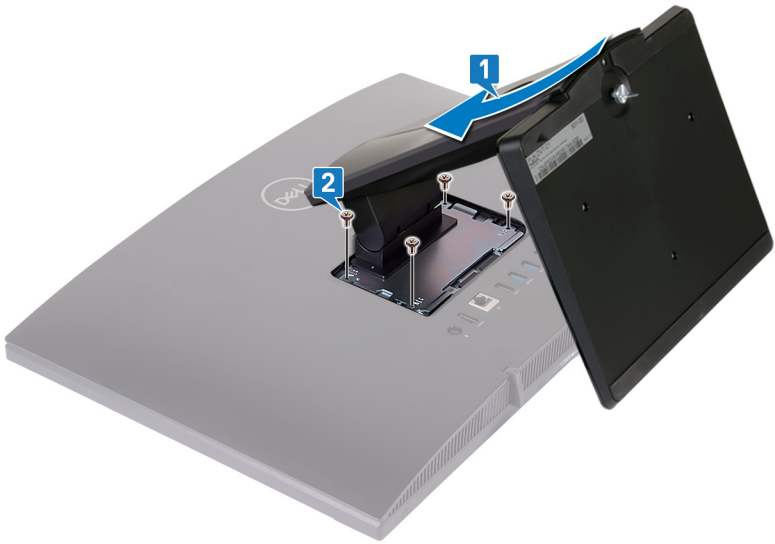

- 3** Namontujte späť kryt stojana.

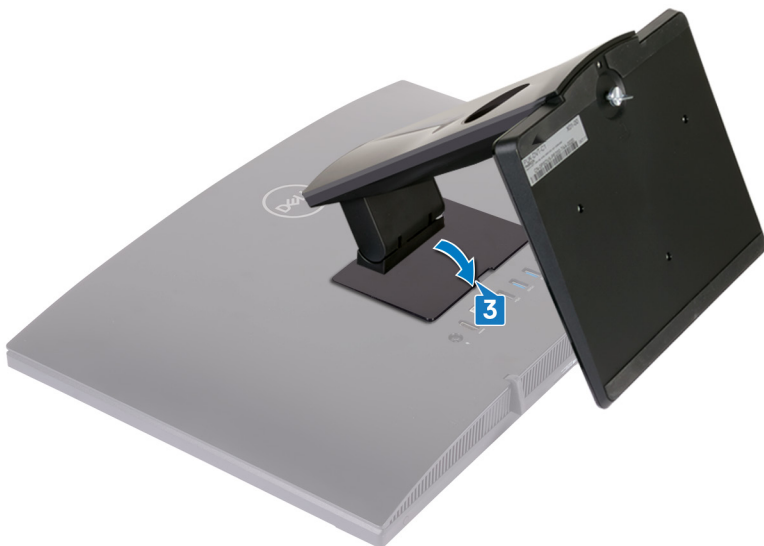

- 4** Postavte počítač do zvislej polohy.



Demontáž zadného krytu



VÝSTRAHA: Pred prácou vo vnútri počítača si prečítajte bezpečnostné pokyny, ktoré ste dostali s vaším počítačom, a postupujte podľa krokov uvedených v časti [Pred prácou vo vnútri počítača](#). Po práci vo vnútri počítača dodržujte pokyny uvedené v časti [Po práci vo vnútri počítača](#). Ďalšie bezpečnostné overené postupy nájdete na domovskej stránke zákonných požiadaviek na adrese www.dell.com/regulatory_compliance.

Požiadavka

Demontujte [stojan](#).

Postup

△ VAROVANIE: Kryt počítača demontujte iba v prípade, že musíte namontovať alebo vymeniť niektoré interné súčasti vášho počítača.

Použite jednu ruku na stabilizáciu počítača a druhú ruku použite na vytiahnutie zadného krytu smerom od stredu, aby ste ho zdvihli zo základne zostavy displeja.



Spätná montáž zadného krytu

! **VÝSTRAHA:** Pred prácou vo vnútri počítača si prečítajte bezpečnostné pokyny, ktoré ste dostali s vaším počítačom, a postupujte podľa krokov uvedených v časti [Pred prácou vo vnútri počítača](#). Po práci vo vnútri počítača dodržujte pokyny uvedené v časti [Po práci vo vnútri počítača](#). Ďalšie bezpečnostné overené postupy nájdete na domovskej stránke zákonných požiadaviek na adrese www.dell.com/regulatory_compliance.

Postup

! **VAROVANIE:** Dávajte pozor, aby medzi zadným krytom a základňou zostavy displeja nezostali zacviknuté žiadne káble.

Zarovnajte zarážky na zadnom kryte s otvormi na základni zostavy displeja a zacvaknite zadný kryt na miesto.

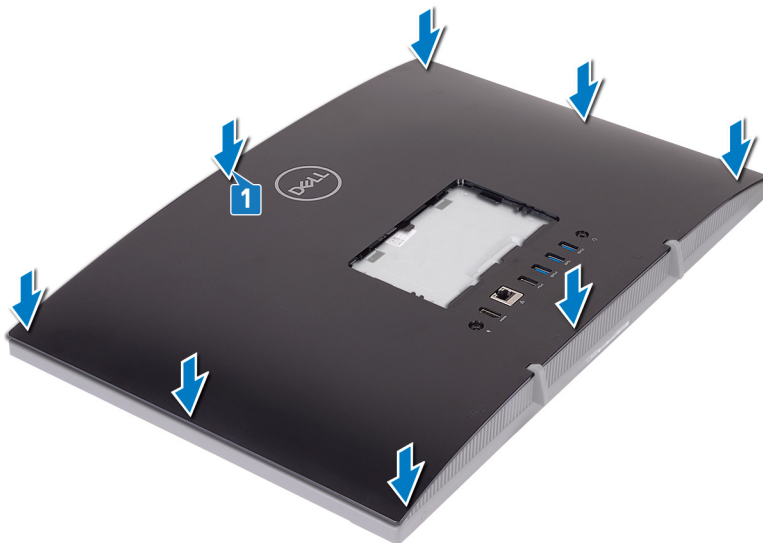

Finálny úkon

Namontujte späť [stojan](#).

Demontáž gumených pätiiek



VÝSTRAHA: Pred prácou vo vnútri počítača si prečítajte bezpečnostné pokyny, ktoré ste dostali s vaším počítačom, a postupujte podľa krokov uvedených v časti [Pred prácou vo vnútri počítača](#). Po práci vo vnútri počítača dodržujte pokyny uvedené v časti [Po práci vo vnútri počítača](#). Ďalšie bezpečnostné overené postupy nájdete na domovskej stránke zákonných požiadaviek na adrese www.dell.com/regulatory_compliance.

Prípravné úkony

- 1 Demontujte [stojan](#).
- 2 Demontujte [zadný kryt](#).

Postup

- 1 Odskrutkujte štyri skrutky (M3 x 5, čierne), ktoré pripevňujú gumové nožičky k základni zostavy displeja.

- 2 Vyberte gumové nožičky zo základne zostavy displeja.

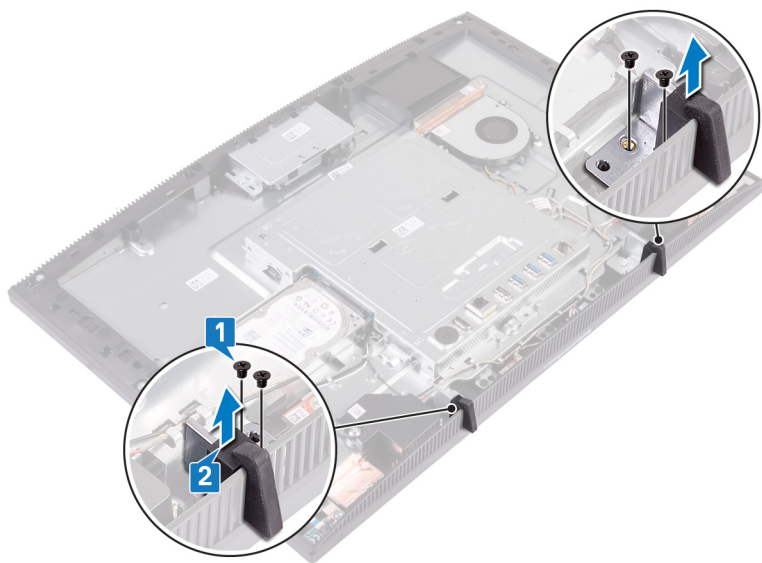

Spätná montáž gumených pätiiek

- !** **VÝSTRAHA:** Pred prácou vo vnútri počítača si prečítajte bezpečnostné pokyny, ktoré ste dostali s vaším počítačom, a postupujte podľa krokov uvedených v časti [Pred prácou vo vnútri počítača](#). Po práci vo vnútri počítača dodržujte pokyny uvedené v časti [Po práci vo vnútri počítača](#). Ďalšie bezpečnostné overené postupy nájdete na domovskej stránke zákonných požiadaviek na adrese www.dell.com/regulatory_compliance.

Postup

- 1 Zarovnajte otvory na skrutky na gumových nožičkách s otvormi na skrutky v základni zostavy displeja.
- 2 Zaskrutkujte späť 4 skrutky (M3 x 5 čierne), ktoré pripevňujú gumové nožičky k základni zostavy displeja.

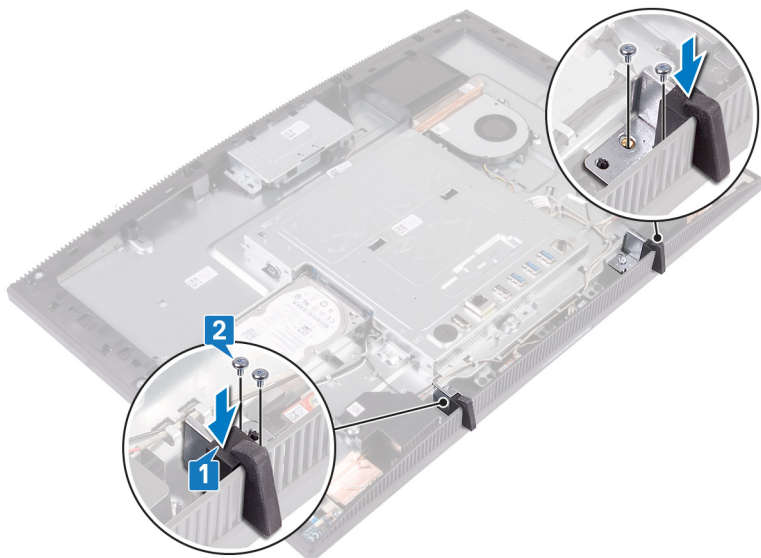



Finálne úkony

- 1 Namontujte späť [zadný kryt](#).

2 Namontujte späť [stojan](#).

Demontáž pevného disku

-  **VÝSTRAHA:** Pred prácou vo vnútri počítača si prečítajte bezpečnostné pokyny, ktoré ste dostali s vaším počítačom, a postupujte podľa krokov uvedených v časti [Pred prácou vo vnútri počítača](#). Po práci vo vnútri počítača dodržujte pokyny uvedené v časti [Po práci vo vnútri počítača](#). Ďalšie bezpečnostné overené postupy nájdete na domovskej stránke zákonných požiadaviek na adrese www.dell.com/regulatory_compliance.
-  **VAROVANIE:** Pevné disky sú krehké. Počas manipulácie s pevným diskom buďte opatrní.
-  **VAROVANIE:** Nedemontujte pevný disk, ak je počítač v režime spánku alebo je zapnutý, aby nedošlo k strate údajov.

Prípravné úkony

- 1 Demontujte [stojan](#).
- 2 Demontujte [zadný kryt](#).

Postup

- 1 Odskrutkujte skrutku (M3 x 5), ktorá pripevňuje zostavu pevného disku k zostave základne displeja.

- 2 Vysuňte zostavu pevného disku a vyberte ju zo základne zostavy displeja.

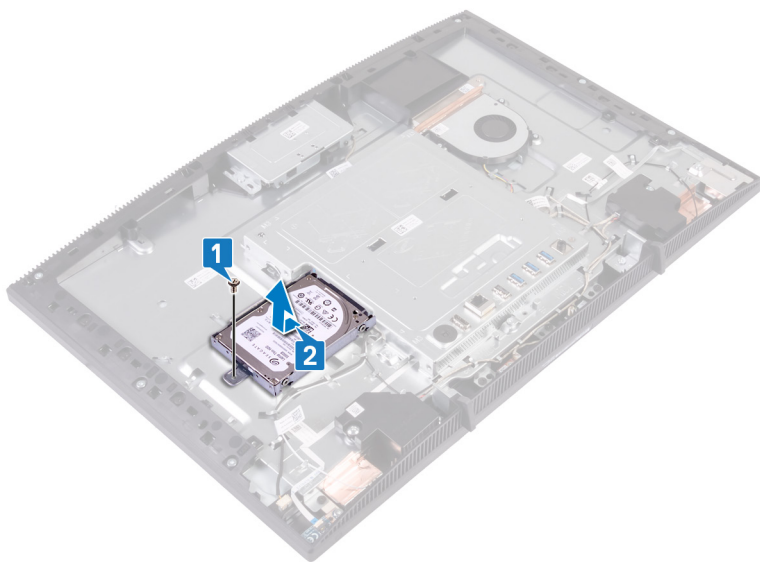

- 3 Odskrutkujte štyri skrutky (M3 x 3,5), ktoré pripevňujú konzolu pevného disku k pevnému disku.
- 4 Vyberte pevný disk z konzoly pevného disku.



Spätná montáž pevného disku

! **VÝSTRAHA:** Pred prácou vo vnútri počítača si prečítajte bezpečnostné pokyny, ktoré ste dostali s vaším počítačom, a postupujte podľa krokov uvedených v časti [Pred prácou vo vnútri počítača](#). Po práci vo vnútri počítača dodržujte pokyny uvedené v časti [Po práci vo vnútri počítača](#). Ďalšie bezpečnostné overené postupy nájdete na domovskej stránke zákonných požiadaviek na adrese www.dell.com/regulatory_compliance.

⚠ **VAROVANIE:** Pevné disky sú krehké. Počas manipulácie s pevným diskom buďte opatrní.

Postup

- 1 Pevný disk vložte do konzoly pevného disku štítkom nahor.
- 2 Zarovnajte otvory na skrutky v pevnom disku s otvormi v konzole pevného disku.
- 3 Zaskrutkujte späť štyri skrutky (M3x3.5), ktoré zaisťujú konzolu pevného disku k pevnému disku.



- 4 Zarovnajte zásuvku na zostave pevného disku s konektorom na systémovej doske.
- 5 Zasuňte zostavu pevného disku do konektora, aby ste ju pripojili k systémovej doske.

- 6 Zaskrutkujte späť skrutku (M3 x 5), ktorá pripevňuje zostavu pevného disku k základni zostavy displeja.

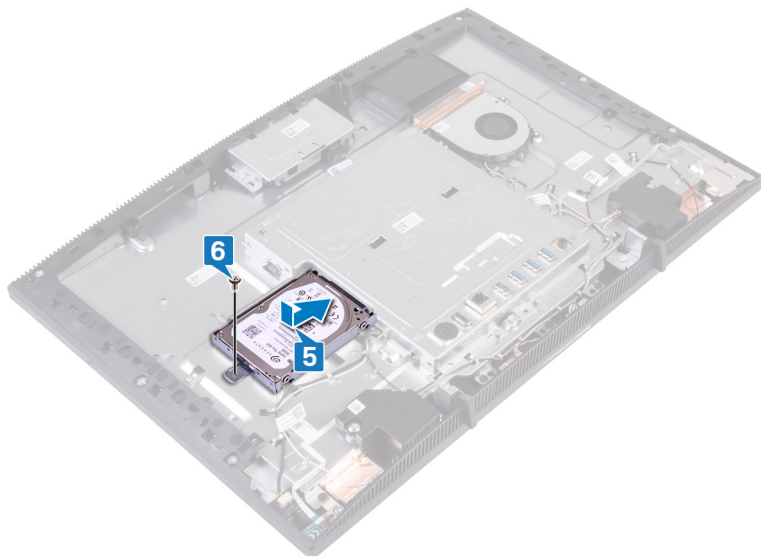

Finálne úkony

- 1 Namontujte späť [zadný kryt](#).
- 2 Namontujte späť [stojan](#).

Demontáž štítu systémovej dosky



VÝSTRAHA: Pred prácou vo vnútri počítača si prečítajte bezpečnostné pokyny, ktoré ste dostali s vaším počítačom, a postupujte podľa krokov uvedených v časti [Pred prácou vo vnútri počítača](#). Po práci vo vnútri počítača dodržujte pokyny uvedené v časti [Po práci vo vnútri počítača](#). Ďalšie bezpečnostné overené postupy nájdete na domovskej stránke zákonných požiadaviek na adrese www.dell.com/regulatory_compliance.

Prípravné úkony

- 1 Demontujte [stojan](#).
- 2 Demontujte [zadný kryt](#).

Postup

- 1 Odskrutkujte päť skrutiek (M3x5), ktoré upevňujú kryt systémovej dosky k základni zostavy displeja.

- 2 Pomocou rukoväte zdvihnite kryt systémovej dosky zo základne zostavy displeja.

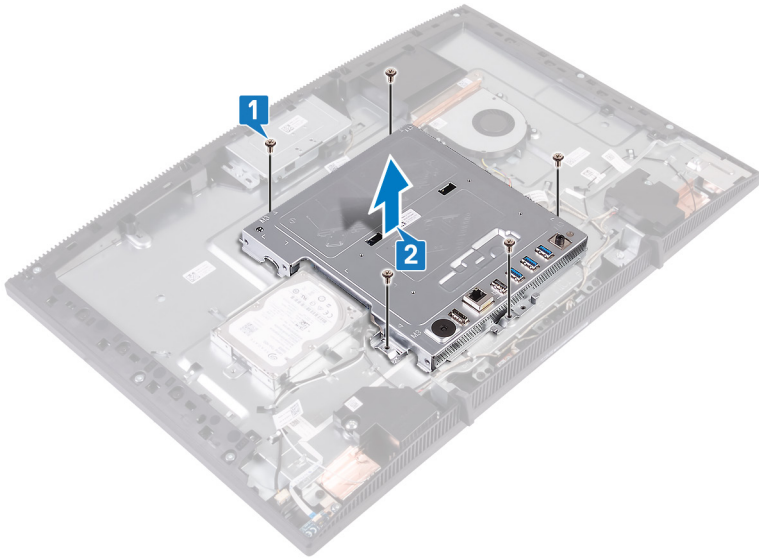

Spätná montáž štítu systémovej dosky



VÝSTRAHA: Pred prácou vo vnútri počítača si prečítajte bezpečnostné pokyny, ktoré ste dostali s vaším počítačom, a postupujte podľa krokov uvedených v časti [Pred prácou vo vnútri počítača](#). Po práci vo vnútri počítača dodržujte pokyny uvedené v časti [Po práci vo vnútri počítača](#). Ďalšie bezpečnostné overené postupy nájdete na domovskej stránke zákonných požiadaviek na adrese www.dell.com/regulatory_compliance.

Postup

- 1 Zarovnajte otvory na štíte systémovej dosky s portmi na systémovej doske a položte štít systémovej dosky na základňu zostavy displeja.
- 2 Zarovnajte otvory na skrutky v štíte systémovej dosky s otvormi na skrutky v základni zostavy displeja.

- 3 Zaskrutkujte späť päť skrutiek (M3 x 5), ktoré pripevňujú štít systémovej dosky k základni zostavy displeja.

 **POZNÁMKA: Dávajte pozor, aby štít systémovej dosky nepricvikol žiadny kábel.**

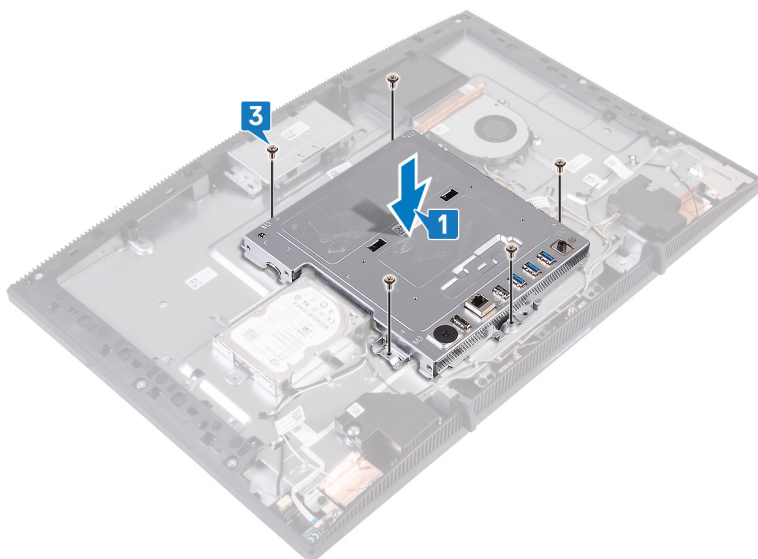

Finálne úkony

- 1 Namontujte späť [zadný kryt](#).
- 2 Namontujte späť [stojan](#).

Demontáž pamäťového modulu

⚠ VÝSTRAHA: Pred prácou vo vnútri počítača si prečítajte bezpečnostné pokyny, ktoré ste dostali s vaším počítačom, a postupujte podľa krokov uvedených v časti [Pred prácou vo vnútri počítača](#). Po práci vo vnútri počítača dodržujte pokyny uvedené v časti [Po práci vo vnútri počítača](#). Ďalšie bezpečnostné overené postupy nájdete na domovskej stránke zákonných požiadaviek na adrese www.dell.com/regulatory_compliance.

Prípravné úkony

- 1 Demontujte [stojan](#).
- 2 Demontujte [zadný kryt](#).
- 3 Demontujte [štít systémovej dosky](#).

Postup

- 1 Na systémovej doske nájdite pamäťový modul.

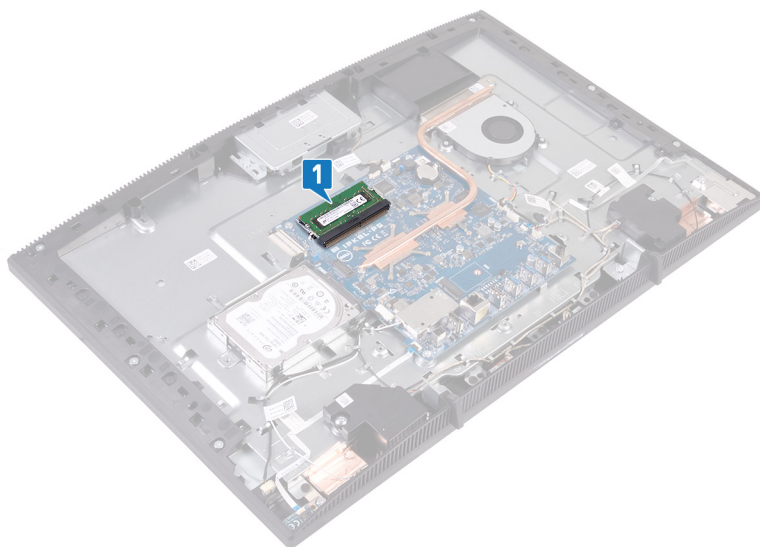

- 2 Končekmi prstov rozťahnite zaistovacie svorky na každej strane zásuvky pamäťového modulu, až kým pamäťový modul nevyskočí von.
- 3 Posuňte a vyberte pamäťový modul zo slotu pamäťového modulu.

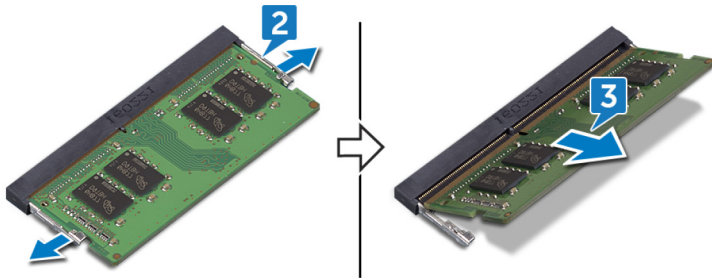

Spätná montáž pamäťového modulu

- ⚠ VÝSTRAHA:** Pred prácou vo vnútri počítača si prečítajte bezpečnostné pokyny, ktoré ste dostali s vaším počítačom, a postupujte podľa krokov uvedených v časti [Pred prácou vo vnútri počítača](#). Po práci vo vnútri počítača dodržujte pokyny uvedené v časti [Po práci vo vnútri počítača](#). Ďalšie bezpečnostné overené postupy nájdete na domovskej stránke zákonných požiadaviek na adrese www.dell.com/regulatory_compliance.

Postup

✎ POZNÁMKA: Vymeňte DIMM2, a potom vymeňte DIMM1.

- 1 Zarovnajte drážku pamäťového modulu so západkou na zásuvke pamäťového modulu.
- 2 Zasuňte pamäťový modul pevne pod uhlom do zásuvky.
- 3 Zatlačte na pamäťový modul nadol, až kým nezacvakne na svoje miesto.

✎ POZNÁMKA: Ak nepočujete cvaknutie, vyberte pamäťový modul a znova ho nainštalujte.

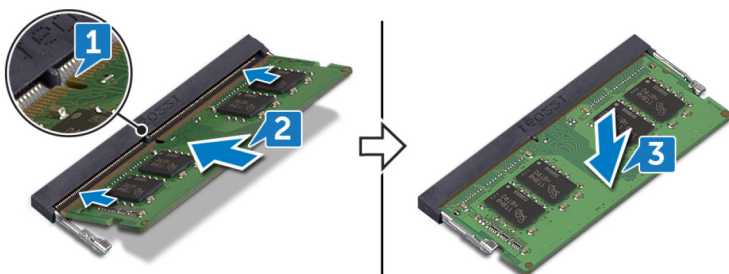

Finálne úkony

- 1 Namontujte späť [štít systémovej dosky](#).
- 2 Namontujte späť [zadný kryt](#).

3 Namontujte späť [stojan](#).

Demontáž karty bezdrôtovej komunikácie



VÝSTRAHA: Pred prácou vo vnútri počítača si prečítajte bezpečnostné pokyny, ktoré ste dostali s vaším počítačom, a postupujte podľa krokov uvedených v časti [Pred prácou vo vnútri počítača](#). Po práci vo vnútri počítača dodržujte pokyny uvedené v časti [Po práci vo vnútri počítača](#). Ďalšie bezpečnostné overené postupy nájdete na domovskej stránke zákonných požiadaviek na adrese www.dell.com/regulatory_compliance.

Prípravné úkony

- 1 Demontujte [stoian](#).
- 2 Demontujte [zadný kryt](#).
- 3 Demontujte [štít systémovej dosky](#).

Postup

- 1 Odskrutkujte dve skrutky (M2 x 2,5), ktoré pripevňujú kryt karty bezdrôtovej komunikácie k systémovej doske.

- 2 Vyberte kryt karty bezdrôtovej komunikácie zo systémovej dosky.

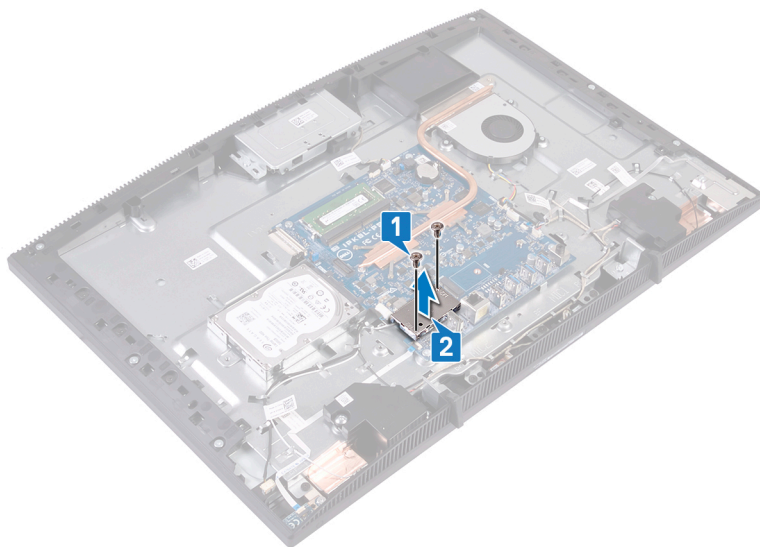

- 3 Odskrutkujte skrutku (M2 x 2,5), ktorá drží konzolu karty bezdrôtovej komunikácie a kartu bezdrôtovej komunikácie na systémovej doske.
- 4 Odsuňte konzolu karty bezdrôtovej komunikácie z karty bezdrôtovej komunikácie.
- 5 Odpojte anténne káble od bezdrôtovej karty.

- 6** Vysuňte kartu bezdrôtovej komunikácie zo zásuvky karty bezdrôtovej komunikácie.

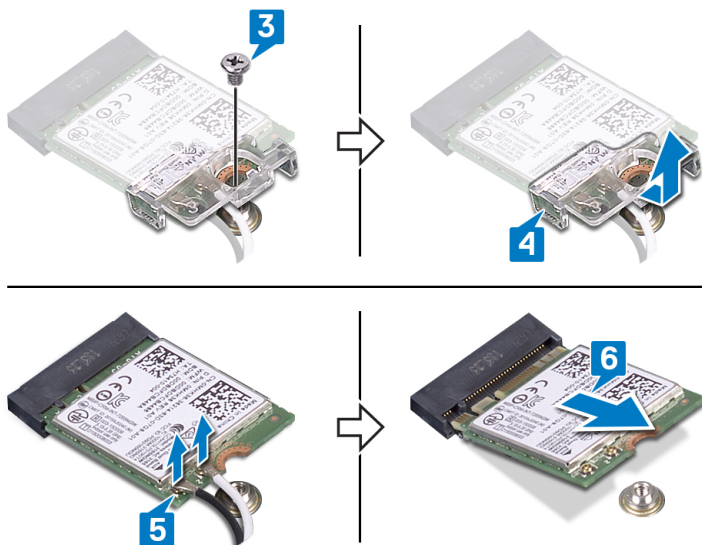

Spätná montáž karty bezdrôtovej komunikácie

 **VÝSTRAHA:** Pred prácou vo vnútri počítača si prečítajte bezpečnostné pokyny, ktoré ste dostali s vaším počítačom, a postupujte podľa krokov uvedených v časti [Pred prácou vo vnútri počítača](#). Po práci vo vnútri počítača dodržujte pokyny uvedené v časti [Po práci vo vnútri počítača](#). Ďalšie bezpečnostné overené postupy nájdete na domovskej stránke zákonných požiadaviek na adrese www.dell.com/regulatory_compliance.

Postup

- 1 Pripojte anténne káble ku karte bezdrôtovej komunikácie.
V nasledujúcej tabuľke nájdete farebnú schému anténnych káblov pre kartu bezdrôtovej komunikácie podporovanú vaším počítačom:

Tabuľka 2. Farebná schéma anténnych káblov

Konektory na karte bezdrôtovej komunikácie	Farba anténneho kábla
Doplňkový (čierny trojuholník)	Čierna
Hlavný (biely trojuholník)	Biela

- 2 Posuňte konzolu karty bezdrôtovej komunikácie a zaistite káble antény pomocou konzoly karty bezdrôtovej komunikácie.
- 3 Zarovnajte drážku na karte bezdrôtovej komunikácie so západkou na zásuvke karty bezdrôtovej komunikácie, a potom zasuňte kartu bezdrôtovej komunikácie do zásuvky karty bezdrôtovej komunikácie na systémovej doske.
- 4 Pritlačte opačný koniec karty bezdrôtovej komunikácie, a potom zarovnajte otvor na skrutku na konzole karty bezdrôtovej komunikácie a kartu bezdrôtovej komunikácie s otvorom na skrutku na systémovej doske.

- 5 Zaskrutkujte skrutku, ktorá drží konzolu bezdrôtovej karty a bezdrôtovú kartu na systémovej doske.

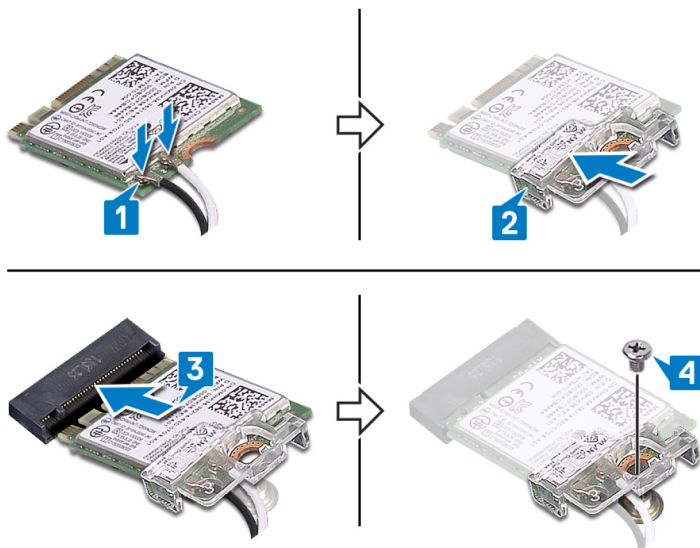

- 6 Umiestnite kryt karty bezdrôtovej komunikácie na hornú stranu karty bezdrôtovej komunikácie.

 **POZNÁMKA: V kryte karty bezdrôtovej komunikácie sa nachádza výrez, ktorým káble antény vystupujú.**

- 7 Zarovnajte otvory skrutiek na kryte karty bezdrôtovej komunikácie s otvormi skrutiek na systémovej doske.
- 8 Zaskrutkujte späť dve skrutky (M2x2.5), ktoré pripevňujú kryt karty bezdrôtovej komunikácie k systémovej doske.

Finálne úkony

- 1 Namontujte späť [štít systémovej dosky](#).
- 2 Namontujte späť [zadný kryt](#).
- 3 Namontujte späť [stojan](#).

Demontáž antén



VÝSTRAHA: Pred prácou vo vnútri počítača si prečítajte bezpečnostné pokyny, ktoré ste dostali s vaším počítačom, a postupujte podľa krokov uvedených v časti [Pred prácou vo vnútri počítača](#). Po práci vo vnútri počítača dodržujte pokyny uvedené v časti [Po práci vo vnútri počítača](#). Ďalšie bezpečnostné overené postupy nájdete na domovskej stránke zákonných požiadaviek na adrese www.dell.com/regulatory_compliance.

Prípravné úkony

- 1 Demontujte [stojan](#).
- 2 Demontujte [zadný kryt](#).
- 3 Demontujte [štít systémovej dosky](#).
- 4 Demontujte kartu [bezdrôtovej komunikácie](#).

Postup

- 1 Poznačte si vedenie anténnych káblov a vyberte ich z vodiacich úchytiak na základni zostavy displeja.
- 2 Odskrutkujte dve skrutky (M2 x 2,5), ktoré pripevňujú anténne moduly k základni zostavy displeja.

3 Odlepte a odstráňte anténne moduly zo základne zostavy displeja.

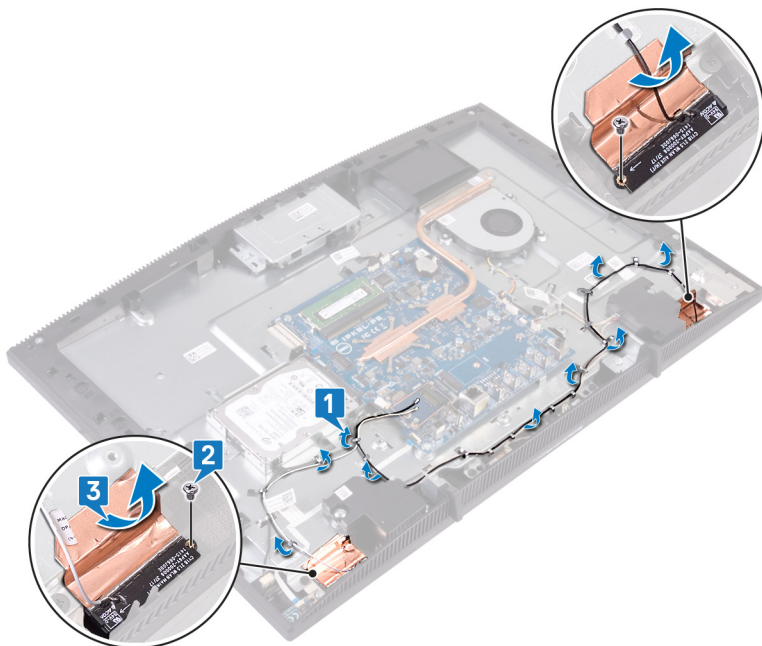

Výmena antén

⚠ VÝSTRAHA: Pred prácou vo vnútri počítača si prečítajte bezpečnostné pokyny, ktoré ste dostali s vaším počítačom, a postupujte podľa krokov uvedených v časti [Pred prácou vo vnútri počítača](#). Po práci vo vnútri počítača dodržujte pokyny uvedené v časti [Po práci vo vnútri počítača](#). Ďalšie bezpečnostné overené postupy nájdete na domovskej stránke zákonných požiadaviek na adrese www.dell.com/regulatory_compliance.

Postup

- 1 Prilepte antény k príslušnému otvoru v základni zostavy displeja.
- 2 Zaskrutkujte späť dve skrutky (M2 x 2,5), ktoré pripevňujú antény k základni zostavy displeja.
- 3 Prevlečte káble antény cez vodiace úchytky na základni zostavy displeja.

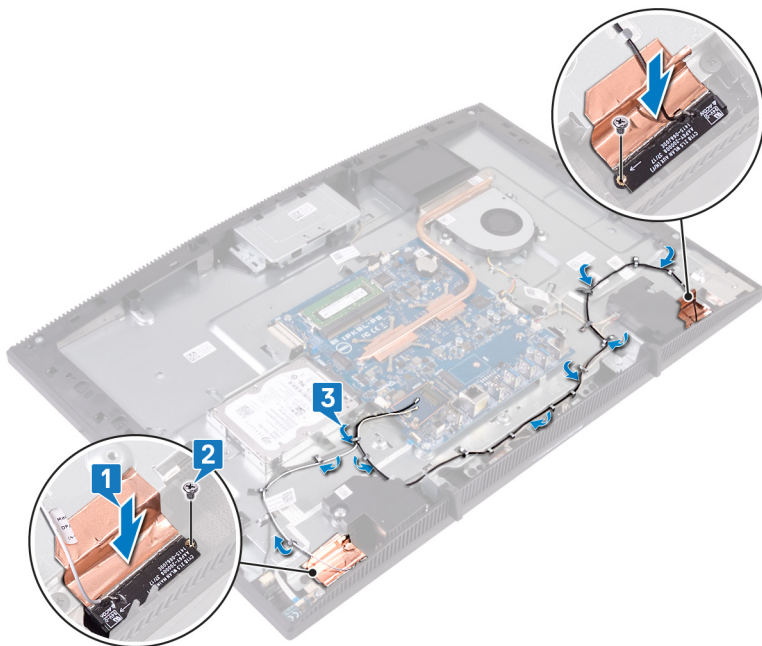

Finálne úkony

- 1 Namontujte späť [kartu bezdrôtovej komunikácie](#).
- 2 Namontujte späť [štít systémovej dosky](#).
- 3 Namontujte späť [zadný kryt](#).
- 4 Namontujte späť [stojan](#).

Demontáž disku SSD/ pamäťového modulu Intel Optane

Pamäť Intel Optane musíte pred demontážou modulu z počítača najskôr zakázať. Viac informácií o zakázaní pamäte Intel Optane nájdete v časti [Zakázanie pamäte Intel Optane](#).



VÝSTRAHA: Pred prácou vo vnútri počítača si prečítajte bezpečnostné pokyny, ktoré ste dostali s vaším počítačom, a postupujte podľa krokov uvedených v časti [Pred prácou vo vnútri počítača](#). Po práci vo vnútri počítača dodržujte pokyny uvedené v časti [Po práci vo vnútri počítača](#). Ďalšie bezpečnostné overené postupy nájdete na domovskej stránke zákonných požiadaviek na adrese www.dell.com/regulatory_compliance.

Prípravné úkony

- 1 Demontujte [stojan](#).
- 2 Demontujte [zadný kryt](#).
- 3 Demontujte [štít systémovej dosky](#).

Postup

- 1 Na systémovej doske nájdite disk SSD/pamäť Intel Optane.

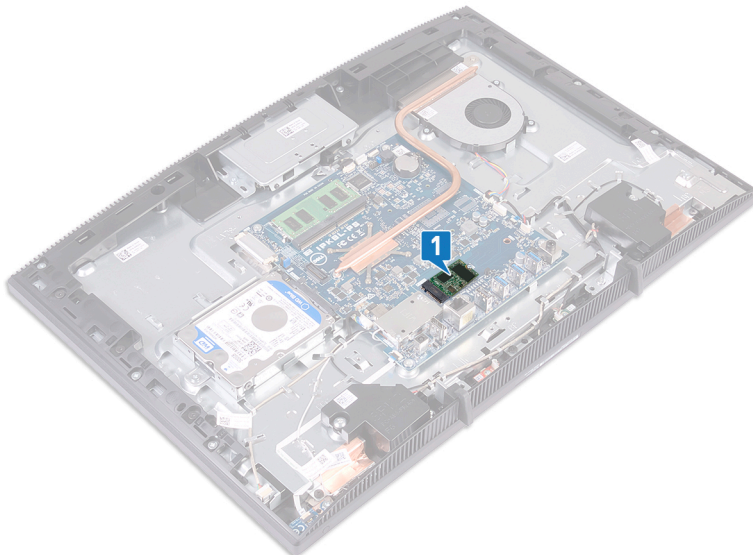

- 2 Odskrutkujte skrutku (M2 x 3), ktorá pripevňuje disk SSD/pamäť Intel Optane k systémovej doske.
- 3 Vysuňte disk SSD/pamäť Intel Optane zo slotu na karte M.2 a odstráňte kartu z počítača.

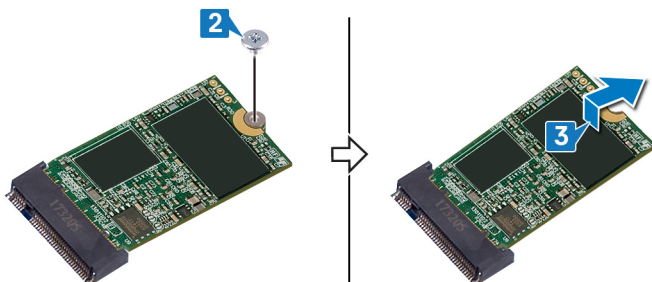

Spätná montáž disku SSD/ pamäťového modulu Intel Optane

Po vložení modulu späť do počítača pamäť Intel Optane znova povol'te. Viac informácií o povolení pamäte Intel Optane nájdete v časti [Povolenie pamäte Intel Optane](#).



VÝSTRAHA: Pred prácou vo vnútri počítača si prečítajte bezpečnostné pokyny, ktoré ste dostali s vaším počítačom, a postupujte podľa krokov uvedených v časti [Pred prácou vo vnútri počítača](#). Po práci vo vnútri počítača dodržujte pokyny uvedené v časti [Po práci vo vnútri počítača](#). Ďalšie bezpečnostné overené postupy nájdete na domovskej stránke zákonných požiadaviek na adrese www.dell.com/regulatory_compliance.



VAROVANIE: Disky SSD sú krehké. Pri manipulácii s diskom SSD buďte opatrní.

Postup

- 1 Namontujte späť podložku na ochranu pred prehrievaním na obdĺžnikový obrys naznačený na systémovej doske.

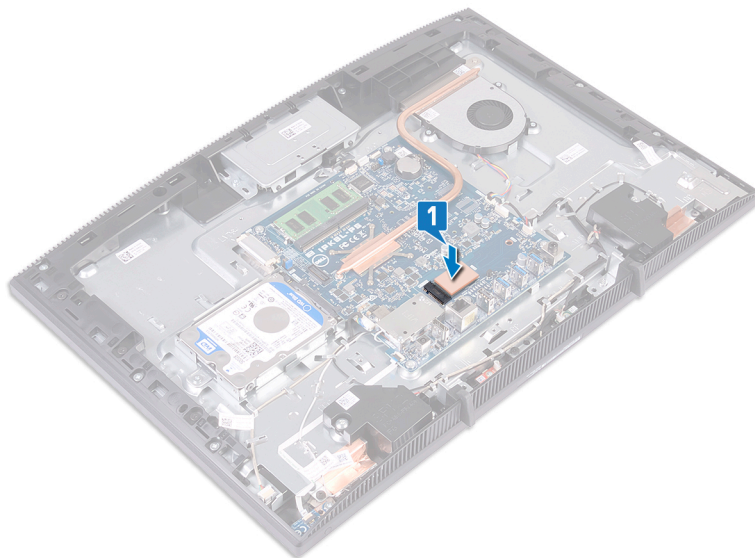

- 2 Zarovnajte drážku na jednotke SSD/pamäti Intel Optane so západkou na zásuvke jednotky SSD/pamäti Intel Optane.
- 3 Jednotku SSD/pamäť Intel Optane vsuňte pevne pod uhlom do zásuvky jednotky SSD/pamäte Intel Optane.

- 4 Zatlačte druhý koniec jednotky SSD/pamäte Intel Optane a zaskrutkujte späť skrutku (M2x3), ktorá upevňuje jednotku SSD/pamäť Intel Optane k štítu klávesnice.

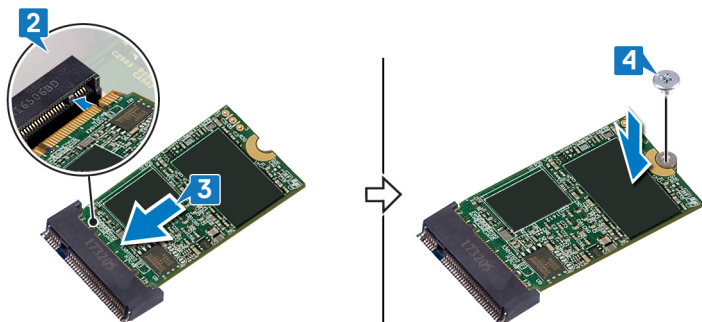

Finálne úkony

- 1 Namontujte späť [štít systémovej dosky](#).
- 2 Namontujte späť [zadný kryt](#).
- 3 Namontujte späť [stojan](#).

Demontáž čítačky pamäťových kariet



VÝSTRAHA: Pred prácou vo vnútri počítača si prečítajte bezpečnostné pokyny, ktoré ste dostali s vaším počítačom, a postupujte podľa krokov uvedených v časti [Pred prácou vo vnútri počítača](#). Po práci vo vnútri počítača dodržujte pokyny uvedené v časti [Po práci vo vnútri počítača](#). Ďalšie bezpečnostné overené postupy nájdete na domovskej stránke zákonných požiadaviek na adrese www.dell.com/regulatory_compliance.

Prípravné úkony

- 1 Demontujte [stojan](#).
- 2 Demontujte [zadný kryt](#).
- 3 Demontujte [štít systémovej dosky](#).

Postup

- 1 Otvorte poistku a odpojte kábel čítačky pamäťových kariet od systémovej dosky.
- 2 Odlepte kábel čítačky pamäťových kariet zo základne zostavy displeja a vysuňte ho cez kábel mikrofónu a kábel reproduktora.
- 3 Odstráňte skrutku (M3 x 5), ktorá pripevňuje kryt čítačky pamäťových kariet k základni zostavy displeja.
- 4 Vyberte kryt pamäťovej karty zo základne zostavy displeja.
- 5 Odstráňte skrutku (M3 x 5), ktorá pripevňuje dosku čítačky pamäťových kariet k základni zostavy displeja.

- 6** Nadvihnite dosku čítačky pamäťových kariet a vyberte ju zo základne zostavy displeja.

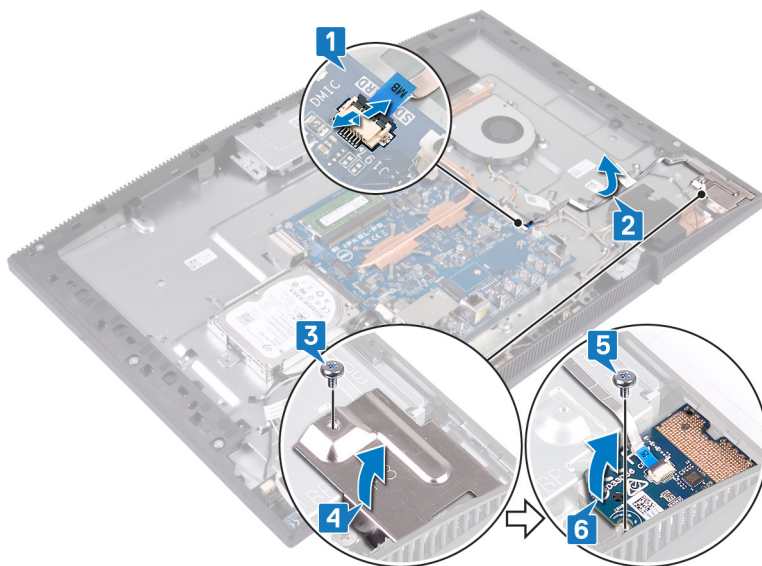

Spätná montáž čítačky pamäťových kariet



VÝSTRAHA: Pred prácou vo vnútri počítača si prečítajte bezpečnostné pokyny, ktoré ste dostali s vaším počítačom, a postupujte podľa krokov uvedených v časti [Pred prácou vo vnútri počítača](#). Po práci vo vnútri počítača dodržujte pokyny uvedené v časti [Po práci vo vnútri počítača](#). Ďalšie bezpečnostné overené postupy nájdete na domovskej stránke zákonných požiadaviek na adrese www.dell.com/regulatory_compliance.

Postup

- 1 Dosku čítačky pamäťových kariet položte na základňu zostavy displeja.
- 2 Pomocou zarovnávacieho kolíka zarovnajte otvor na skrutku v doske čítačky pamäťových kariet s otvorom na skrutku v základni zostavy displeja.
- 3 Namontujte späť skrutku (M3 x 5), ktorá pripevňuje dosku čítačky pamäťových kariet k základni zostavy displeja.
- 4 Položte kryt čítačky pamäťových kariet na dosku čítačky pamäťových kariet a zarovnajte otvor na skrutku v kryte dosky čítačky pamäťových kariet s otvorom na skrutku v základni zostavy displeja.
- 5 Zaskrutkujte späť skrutku (M3 x 5), ktorá pripevňuje kryt čítačky pamäťových kariet k základni zostavy displeja.
- 6 Prilepte kábel čítačky pamäťových kariet k základni zostavy displeja.

- 7 Pripojte kábel čítačky pamäťových kariet k systémovej doske.

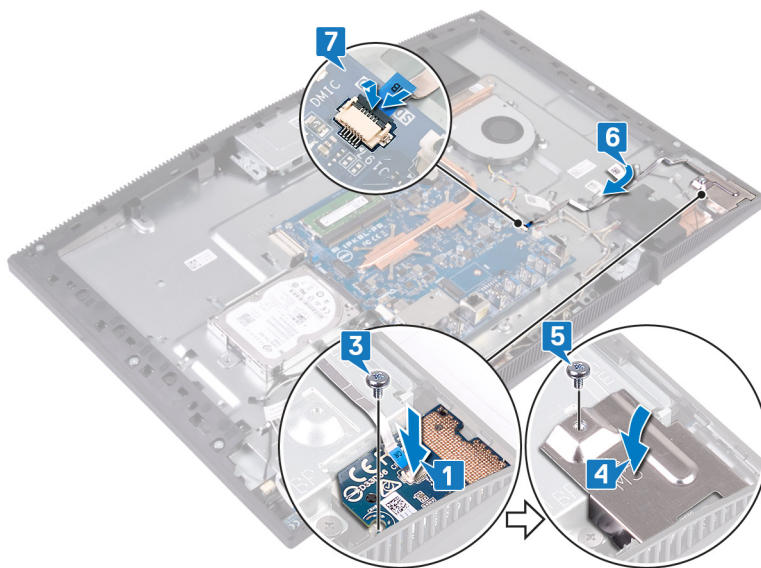

Finálne úkony

- 1 Namontujte späť [štít systémovej dosky](#).
- 2 Namontujte späť [zadný kryt](#).
- 3 Namontujte späť [stojan](#).

Demontáž dosky s tlačidlom napájania



VÝSTRAHA: Pred prácou vo vnútri počítača si prečítajte bezpečnostné pokyny, ktoré ste dostali s vaším počítačom, a postupujte podľa krokov uvedených v časti [Pred prácou vo vnútri počítača](#). Po práci vo vnútri počítača dodržujte pokyny uvedené v časti [Po práci vo vnútri počítača](#). Ďalšie bezpečnostné overené postupy nájdete na domovskej stránke zákonných požiadaviek na adrese www.dell.com/regulatory_compliance.

Prípravné úkony

- 1 Demontujte [stojan](#).
- 2 Demontujte [zadný kryt](#).
- 3 Demontujte [štít systémovej dosky](#).

Postup

- 1 Otvorte poistku a odpojte kábel dosky s tlačidlom napájania od systémovej dosky.
- 2 Odlepte kábel dosky s tlačidlom napájania zo základne zostavy displeja a vysuňte ho cez kábel antény.
- 3 Odstráňte skrutku (M3 x 5), ktorá pripevňuje dosku s tlačidlom napájania k základni zostavy displeja.

- 4** Nadvihnutím vyberte dosku s tlačidlom napájania spolu s jej káblom zo základne zostavy displeja.

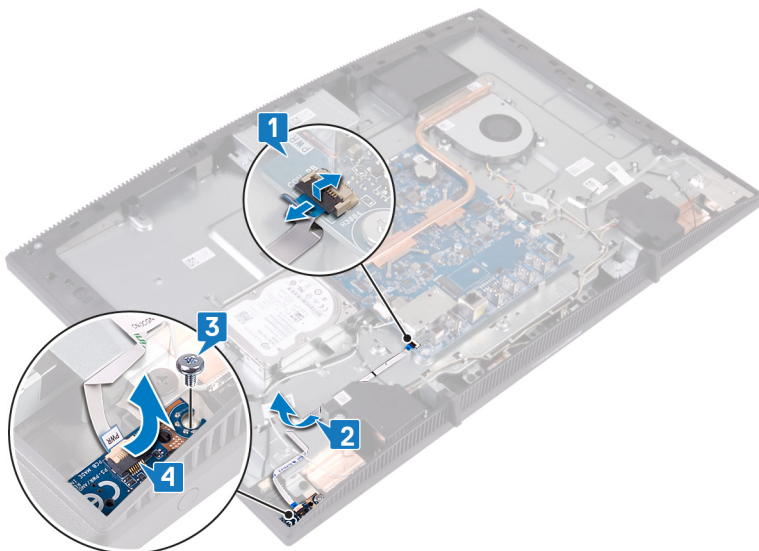

Spätná montáž dosky s tlačidlom napájania



VÝSTRAHA: Pred prácou vo vnútri počítača si prečítajte bezpečnostné pokyny, ktoré ste dostali s vaším počítačom, a postupujte podľa krokov uvedených v časti [Pred prácou vo vnútri počítača](#). Po práci vo vnútri počítača dodržujte pokyny uvedené v časti [Po práci vo vnútri počítača](#). Ďalšie bezpečnostné overené postupy nájdete na domovskej stránke zákonných požiadaviek na adrese www.dell.com/regulatory_compliance.

Postup

- 1 Pomocou zarovnávacieho kolíka zarovnajzte otvor na skrutku v doske tlačidla napájania s otvorom na skrutku v základni zostavy displeja.
- 2 Zaskrutkujte späť skrutku (M3 x 5), ktorá pripevňuje dosku s tlačidlom napájania k základni zostavy displeja.
- 3 Prilepte kábel dosky s tlačidlom napájania k základni zostavy displeja.

- 4 Zasuňte kábel dosky s tlačidlom napájania do konektora na systémovej doske a zatvorením poistky ho zaistite.

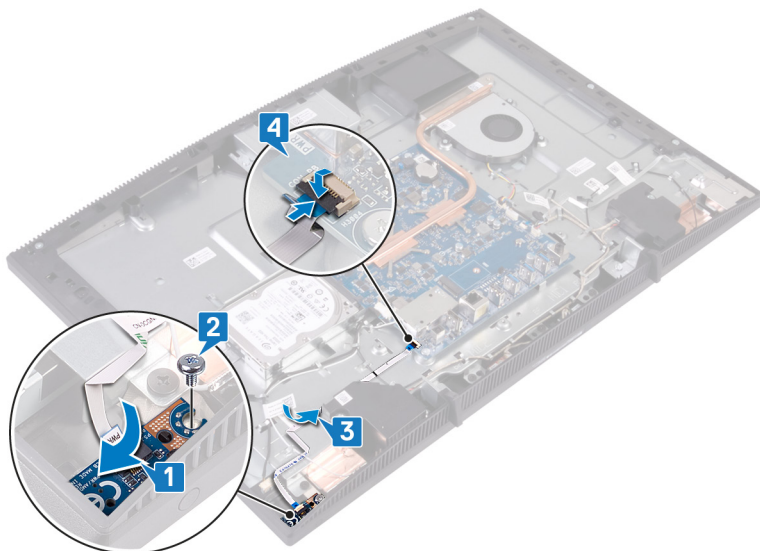

Finálne úkony

- 1 Namontujte späť [štít systémovej dosky](#).
- 2 Namontujte späť [zadný kryt](#).
- 3 Namontujte späť [stojan](#).

Demontáž mikrofónu



VÝSTRAHA: Pred prácou vo vnútri počítača si prečítajte bezpečnostné pokyny, ktoré ste dostali s vaším počítačom, a postupujte podľa krokov uvedených v časti [Pred prácou vo vnútri počítača](#). Po práci vo vnútri počítača dodržujte pokyny uvedené v časti [Po práci vo vnútri počítača](#). Ďalšie bezpečnostné overené postupy nájdete na domovskej stránke zákonných požiadaviek na adrese www.dell.com/regulatory_compliance.

Prípravné úkony

- 1 Demontujte [stojan](#).
- 2 Demontujte [zadný kryt](#).
- 3 Demontujte [štít systémovej dosky](#).

Postup

- 1 Odpojte kábel mikrofónu od konektora na základnej doske.
- 2 Poznačte si trasu kábla mikrofónu a vyberte ho z vodiacich úchytiak na základni panela displeja.
- 3 Odskrutkujte dve skrutky (M2x2.5), ktoré upevňujú dosku mikrofónu k základni zostavy displeja.

4 Nadvihnutím vyberte dosku mikrofónu zo základne zostavy displeja.

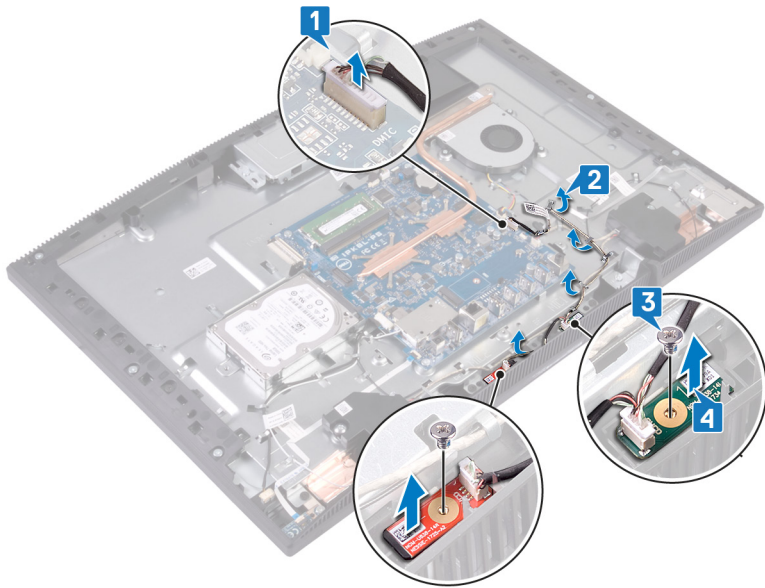

Spätná montáž mikrofónu

⚠ VÝSTRAHA: Pred prácou vo vnútri počítača si prečítajte bezpečnostné pokyny, ktoré ste dostali s vaším počítačom, a postupujte podľa krokov uvedených v časti [Pred prácou vo vnútri počítača](#). Po práci vo vnútri počítača dodržujte pokyny uvedené v časti [Po práci vo vnútri počítača](#). Ďalšie bezpečnostné overené postupy nájdete na domovskej stránke zákonných požiadaviek na adrese www.dell.com/regulatory_compliance.

Postup

- 1 Mikrofonové moduly zasuňte do otvorov v základni zostavy displeja.
- 2 Zaskrutkujte späť dve skrutky (M2 x 2,5), ktoré pripevňujú mikrofonové moduly k základni zostavy displeja.
- 3 Prevlečte mikrofonový kábel cez vodiace úchytky na základni zostavy displeja.
- 4 Pripojte mikrofonový kábel k príslušnému konektoru na systémovej doske.

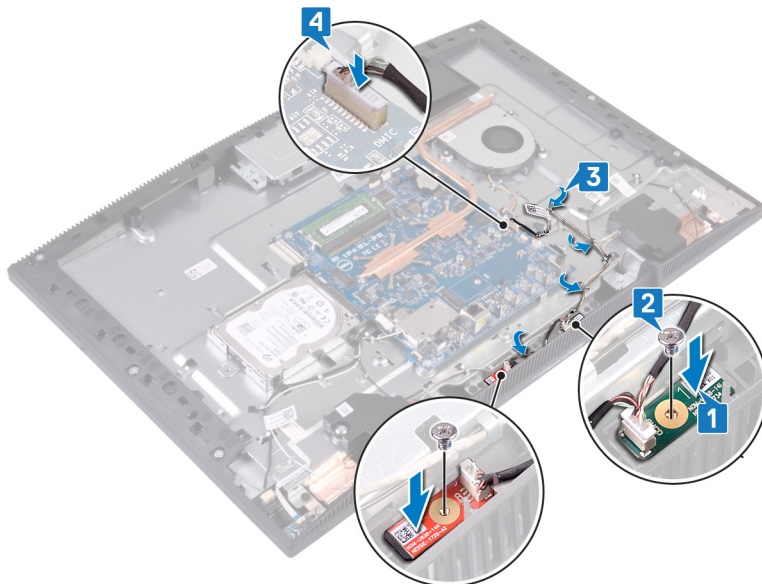

Finálne úkony

- 1 Namontujte späť [štít systémovej dosky](#).
- 2 Namontujte späť [zadný kryt](#).
- 3 Namontujte späť [stojan](#).

Demontáž kamery



VÝSTRAHA: Pred prácou vo vnútri počítača si prečítajte bezpečnostné pokyny, ktoré ste dostali s vaším počítačom, a postupujte podľa krokov uvedených v časti [Pred prácou vo vnútri počítača](#). Po práci vo vnútri počítača dodržujte pokyny uvedené v časti [Po práci vo vnútri počítača](#). Ďalšie bezpečnostné overené postupy nájdete na domovskej stránke zákonných požiadaviek na adrese www.dell.com/regulatory_compliance.

Prípravné úkony

- 1 Demontujte [stojan](#).
- 2 Demontujte [zadný kryt](#).
- 3 Demontujte [štít systémovej dosky](#).

Postup

- 1 Odpojte kábel kamery od systémovej dosky.
- 2 Odskrutkujte dve skrutky (M3 x 5), ktoré pripevňujú zostavu zasúvateľnej kamery k základni zostavy displeja.
- 3 Vysuňte zostavu zasúvateľnej kamery a vyberte ju zo základne zostavy displeja.

- 4 Poznačte si trasu kábla kamery a vyberte ho z vodiacich úchytiel.

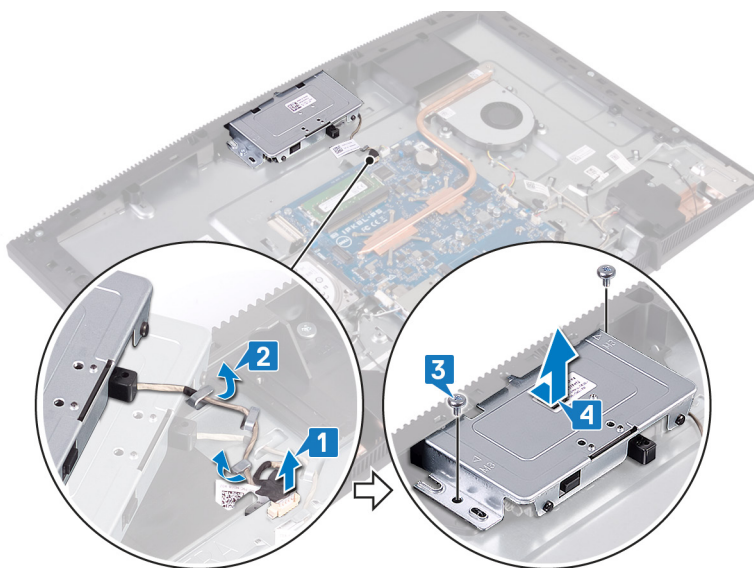

- 5 Zatlačte na hornú časť zostavy zasúvateľnej kamery, aby sa kamera vysunula.

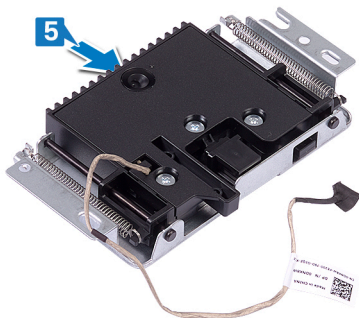

- 6 Odskrutkujte tri skrutky (M3 x 5), ktoré pripevňujú rám zasúvateľnej kamery k zostave zasúvateľnej kamery.

- 7** Nadvihnite rám zasúvateľnej kamery a vyberte ho zo zostavy zasúvateľnej kamery.

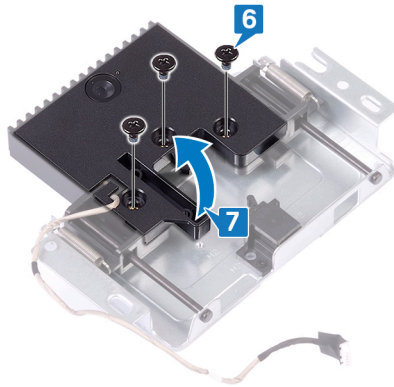

- 8** Potiahnite poistku na zostave zasúvateľnej kamery a otáčaním demontujte kameru s konzolou kamery aj s káblom zo zostavy zasúvateľnej kamery.

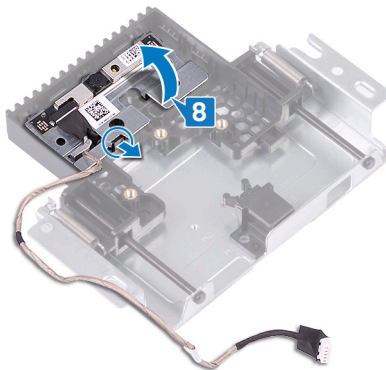

Spätná montáž kamery

- !** **VÝSTRAHA:** Pred prácou vo vnútri počítača si prečítajte bezpečnostné pokyny, ktoré ste dostali s vaším počítačom, a postupujte podľa krokov uvedených v časti [Pred prácou vo vnútri počítača](#). Po práci vo vnútri počítača dodržujte pokyny uvedené v časti [Po práci vo vnútri počítača](#). Ďalšie bezpečnostné overené postupy nájdete na domovskej stránke zákonných požiadaviek na adrese www.dell.com/regulatory_compliance.

Postup

- 1 Kameru a konzolu kamery vložte do otvoru v zostave zasúvateľnej kamery a zacvaknite ju na miesto.

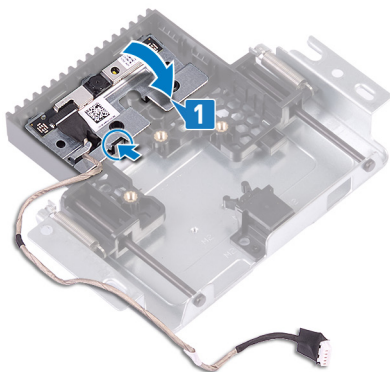

- 2 Zarovnajte otvory na skrutky v kryte zostavy kamery s otvormi na skrutky v zostave zasúvateľnej kamery.

- 3 Zaskrutkujte späť tri skrutky (M3 x 5), ktoré pripevňujú kryt zostavy kamery k zostave zasúvateľnej kamery.

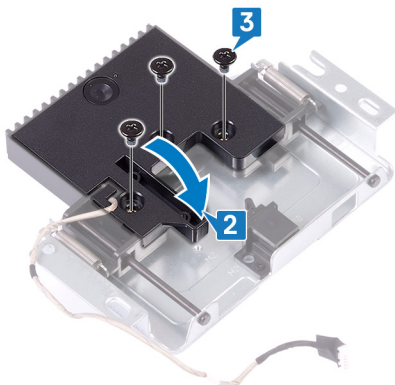

- 4 Zatláčajte na hornú časť zostavy zasúvateľnej kamery a zasuňte kameru dovnútra.

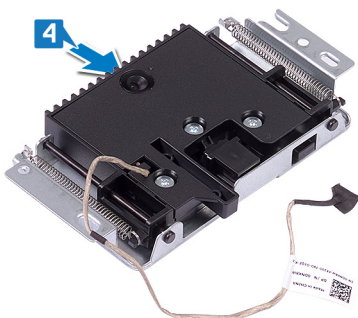

- 5 Prevlečte kábel kamery cez vodiace úchytky na základni zostavy displeja.
- 6 Zasuňte zostavu zasúvateľnej kamery so do základnej panela displeja tak, aby boli zarovnané otvory na skrutky v zostave zasúvateľnej kamery s otvormi na skrutky v základni panela displeja.
- 7 Zaskrutkujte späť dve skrutky (M3 x 5), ktoré pripevňujú zostavu zasúvateľnej kamery k základni zostavy displeja.

- 8 Pripojte kábel kamery k systémovej doske.

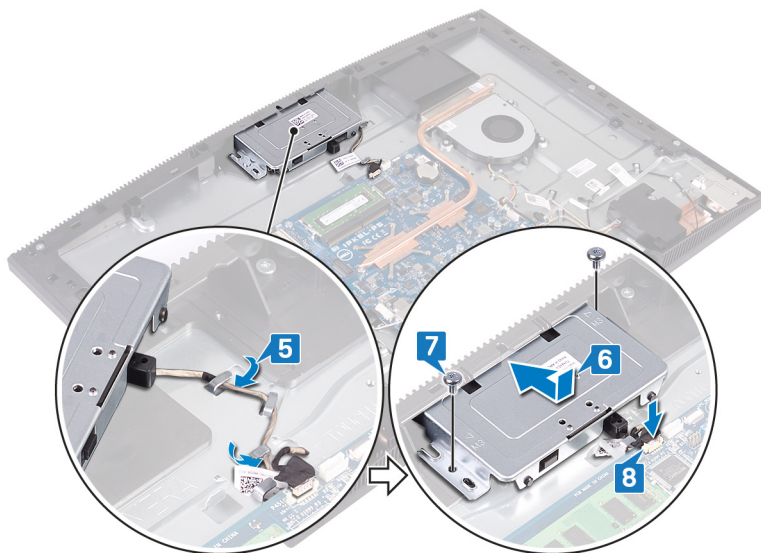

Finálne úkony

- 1 Namontujte späť [štít systémovej dosky](#).
- 2 Namontujte späť [zadný kryt](#).
- 3 Namontujte späť [stojan](#).

Demontáž gombíkovej batérie

 **VÝSTRAHA:** Pred prácou vo vnútri počítača si prečítajte bezpečnostné pokyny, ktoré ste dostali s vaším počítačom, a postupujte podľa krokov uvedených v časti [Pred prácou vo vnútri počítača](#). Po práci vo vnútri počítača dodržujte pokyny uvedené v časti [Po práci vo vnútri počítača](#). Ďalšie bezpečnostné overené postupy nájdete na domovskej stránke zákonných požiadaviek na adrese www.dell.com/regulatory_compliance.

 **VAROVANIE:** Ak sa vyberie gombíková batéria, nastavenia nastavovacieho programu BIOS sa nastaví na predvolené hodnoty. Odporúčame, aby ste si pred vybratím gombíkovej batérie zaznamenali nastavenia nastavovacieho programu BIOS.

Prípravné úkony

- 1 Demontujte [stojan](#).
- 2 Demontujte [zadný kryt](#).
- 3 Demontujte [štít systémovej dosky](#).

Postup

- 1 Na systémovej doske nájdite gombíkovú batériu.

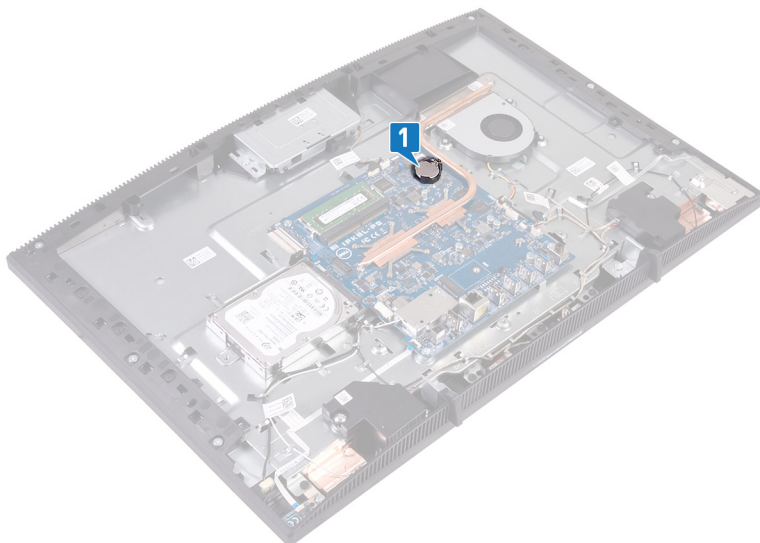

- 2 Stlačte poistku na objímke gombíkovej batérie a tlačte, kým gombíková batéria nevyskočí.
- 3 Vyberte gombíkovú batériu z objímky a odstráňte ju z počítača.

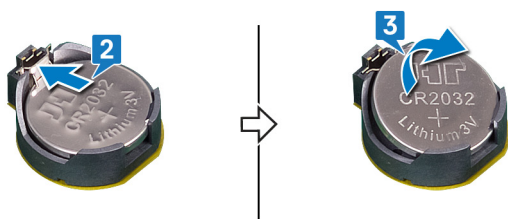

Spätná montáž gombíkovej batérie

⚠ VÝSTRAHA: Pred prácou vo vnútri počítača si prečítajte bezpečnostné pokyny, ktoré ste dostali s vaším počítačom, a postupujte podľa krokov uvedených v časti [Pred prácou vo vnútri počítača](#). Po práci vo vnútri počítača dodržujte pokyny uvedené v časti [Po práci vo vnútri počítača](#). Ďalšie bezpečnostné overené postupy nájdete na domovskej stránke zákonných požiadaviek na adrese www.dell.com/regulatory_compliance.

Postup

- 1 Zacvaknite gombíkovú batériu do objímky batérie, pričom kladná strana bude smerovať nahor.
- 2 Zatláčte batériu nadol na jej miesto.

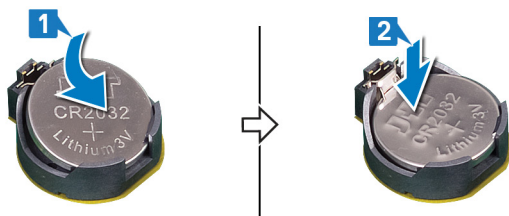

Finálne úkony

- 1 Namontujte späť [štít systémovej dosky](#).
- 2 Namontujte späť [zadný kryt](#).
- 3 Namontujte späť [stojan](#).

Demontáž ventilátora



VÝSTRAHA: Pred prácou vo vnútri počítača si prečítajte bezpečnostné pokyny, ktoré ste dostali s vaším počítačom, a postupujte podľa krokov uvedených v časti [Pred prácou vo vnútri počítača](#). Po práci vo vnútri počítača dodržujte pokyny uvedené v časti [Po práci vo vnútri počítača](#). Ďalšie bezpečnostné overené postupy nájdete na domovskej stránke zákonných požiadaviek na adrese www.dell.com/regulatory_compliance.

Prípravné úkony

- 1 Demontujte [stojan](#).
- 2 Demontujte [zadný kryt](#).
- 3 Demontujte [štít systémovej dosky](#).

Postup

- 1 Odpojte kábel ventilátora od systémovej dosky a vyberte ho z vodiacich úchytiak.
- 2 Odskrutkujte tri skrutky (M2 x 2,5), ktoré pripevňujú ventilátor k základni zostavy displeja.

3 Nadvihnite ventilátor a vysuňte ho spod chladiča.

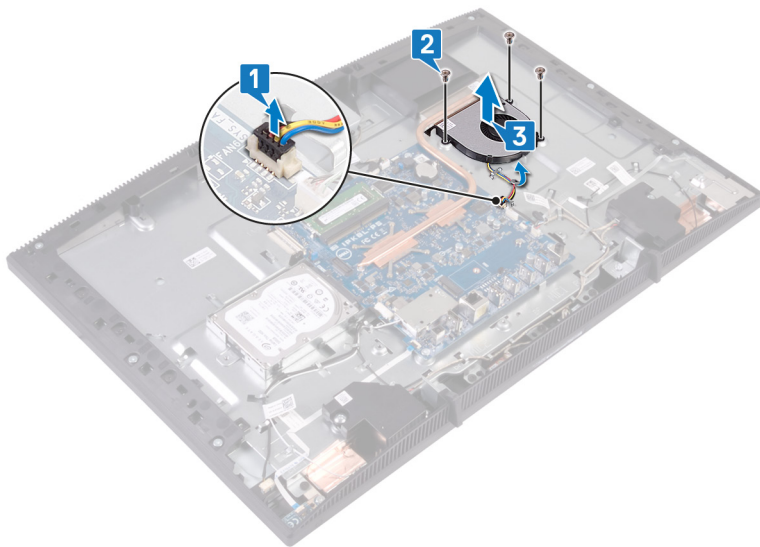

Spätná montáž ventilátora

! **VÝSTRAHA:** Pred prácou vo vnútri počítača si prečítajte bezpečnostné pokyny, ktoré ste dostali s vaším počítačom, a postupujte podľa krokov uvedených v časti [Pred prácou vo vnútri počítača](#). Po práci vo vnútri počítača dodržujte pokyny uvedené v časti [Po práci vo vnútri počítača](#). Ďalšie bezpečnostné overené postupy nájdete na domovskej stránke zákonných požiadaviek na adrese www.dell.com/regulatory_compliance.

Postup

- 1 Ventilátor zasuňte pod chladič a umiestnite ho na základňu zostavy displeja.
- 2 Zarovnajzte otvory na skrutky vo ventilátore s otvormi na skrutky v základni zostavy displeja.
- 3 Zaskrutkujte späť tri skrutky (M2 x 2,5), ktoré pripevňujú ventilátor k základni zostavy displeja.
- 4 Prevlečte kábel ventilátora cez vodiace úchytky.
- 5 Pripojte kábel ventilátora k systémovej doske.

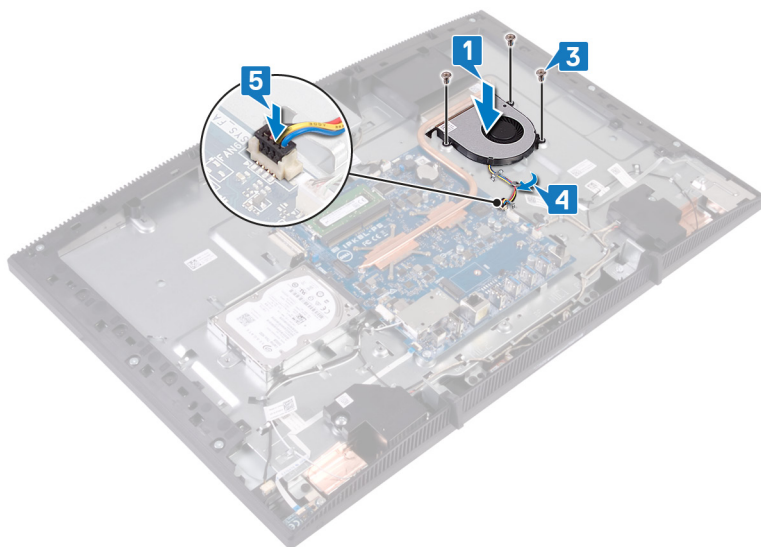

Finálne úkony

- 1 Namontujte späť [štít systémovej dosky](#).
- 2 Namontujte späť [zadný kryt](#).
- 3 Namontujte späť [stojan](#).

Demontáž chladiča

 **VÝSTRAHA:** Pred prácou vo vnútri počítača si prečítajte bezpečnostné pokyny, ktoré ste dostali s vaším počítačom, a postupujte podľa krokov uvedených v časti [Pred prácou vo vnútri počítača](#). Po práci vo vnútri počítača dodržujte pokyny uvedené v časti [Po práci vo vnútri počítača](#). Ďalšie bezpečnostné overené postupy nájdete na domovskej stránke zákonných požiadaviek na adrese www.dell.com/regulatory_compliance.

 **VÝSTRAHA:** Chladič sa môže počas normálnej prevádzky zahriať. Skôr, než sa chladiča dotknete, nechajte ho dostatočne dlhý čas vychladnúť.

 **VAROVANIE:** Za účelom zaistenia maximálneho chladenia procesora sa nedotýkajte oblastí prenosu tepla na chladiči. Mastnota vašej pokožky môže obmedziť schopnosť prenosu tepla teplovodivou pastou.

Prípravné úkony

- 1 Demontujte [stojan](#).
- 2 Demontujte [zadný kryt](#).
- 3 Demontujte [štít systémovej dosky](#).

Postup

 **POZNÁMKA:** Počet skrutiek s roznitovaným koncom, ktoré pripevňujú chladič, je rôzny a závisí od konkrétnej objednanej konfigurácie.

- Konfigurácie bez samostatnej grafickej karty: 4 skrutky s roznitovaným koncom
 - Konfigurácie so samostatnou grafickou kartou: 7 skrutiek s roznitovaným koncom
- 1 Postupne, v opačnom poradí ako je vyznačené na chladiči, uvoľnite skrutky s roznitovaným koncom, ktoré pripevňujú chladič k systémovej doske.
 - 2 Uvoľnite skrutku s roznitovaným koncom, ktorá pripevňuje chladič k základni zostavy displeja.

- 3** Nadvihnutím zložte chladič zo systémovej dosky.

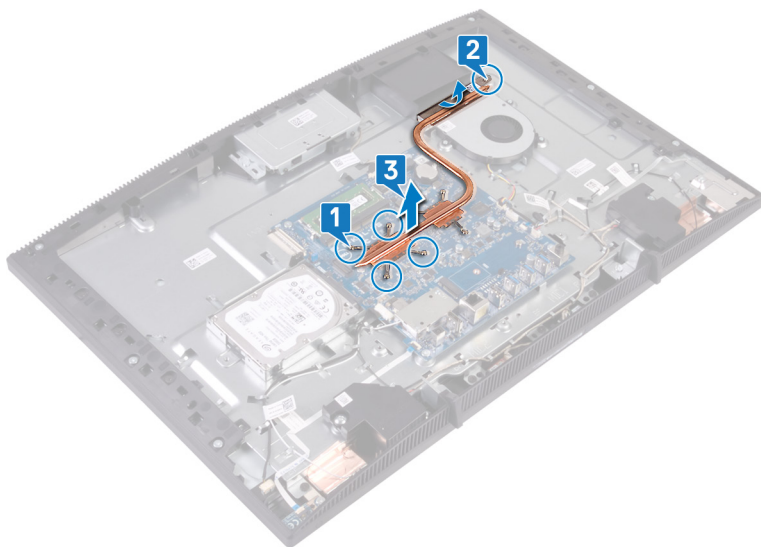

Spätná montáž chladiča

 **VÝSTRAHA:** Pred prácou vo vnútri počítača si prečítajte bezpečnostné pokyny, ktoré ste dostali s vaším počítačom, a postupujte podľa krokov uvedených v časti [Pred prácou vo vnútri počítača](#). Po práci vo vnútri počítača dodržujte pokyny uvedené v časti [Po práci vo vnútri počítača](#). Ďalšie bezpečnostné overené postupy nájdete na domovskej stránke zákonných požiadaviek na adrese www.dell.com/regulatory_compliance.

 **VAROVANIE:** Nesprávne zarovnanie chladiča môže poškodiť systémovú dosku a procesor.

 **POZNÁMKA:** Ak vymieňate systémovú dosku alebo chladič, použite tepelnú podložku, ktorá je dodaná v súprave, aby ste zabezpečili tepelnú vodivosť.

Postup

 **POZNÁMKA:** Počet skrutiek s roznitovaným koncom, ktoré pripevňujú chladič, je rôzny a závisí od konkrétnej objednanej konfigurácie.

- Konfigurácie bez samostatnej grafickej karty: 4 skrutky s roznitovaným koncom
 - Konfigurácie so samostatnou grafickou kartou: 7 skrutiek s roznitovaným koncom
- 1 Zasuňte chladič pod plášť ventilátora a medzi ventilátor.
 - 2 Zarovnajete skrutky s roznitovaným koncom na chladiči s otvormi na skrutky v systémovej doske a základni zostavy displeja.
 - 3 Uťahnite skrutku s roznitovaným koncom, ktorá pripevňuje chladič k základni zostavy displeja.

- 4 V poradí vyznačenom na chladiči priskrutkujte skrutky so zapustenou hlavou, ktoré upevňujú chladič k systémovej doske.

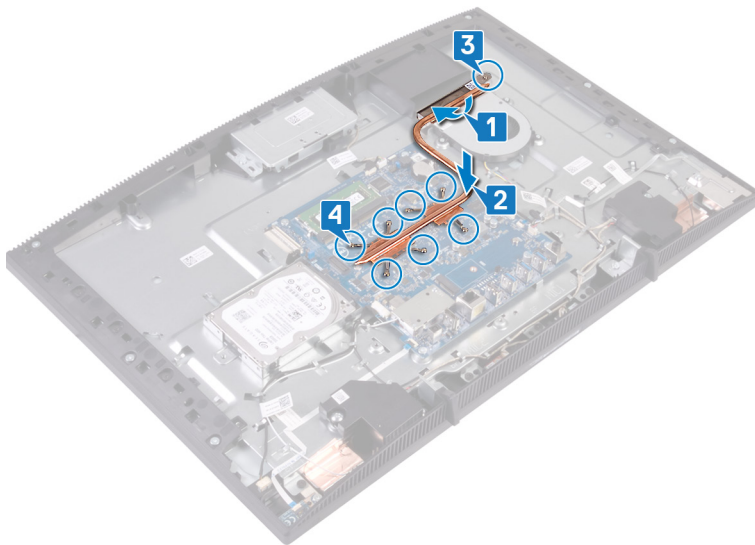

Finálne úkony

- 1 Namontujte späť [štít systémovej dosky](#).
- 2 Namontujte späť [zadný kryt](#).
- 3 Namontujte späť [stojan](#).

Demontáž reproduktorov



VÝSTRAHA: Pred prácou vo vnútri počítača si prečítajte bezpečnostné pokyny, ktoré ste dostali s vaším počítačom, a postupujte podľa krokov uvedených v časti [Pred prácou vo vnútri počítača](#). Po práci vo vnútri počítača dodržujte pokyny uvedené v časti [Po práci vo vnútri počítača](#). Ďalšie bezpečnostné overené postupy nájdete na domovskej stránke zákonných požiadaviek na adrese www.dell.com/regulatory_compliance.

Prípravné úkony

- 1 Demontujte [stojan](#).
- 2 Demontujte [zadný kryt](#).
- 3 Demontujte [štít systémovej dosky](#).

Postup

- 1 Odpojte kábel reproduktora od systémovej dosky.
- 2 Odskrutkujte štyri skrutky (M3 4+7,1), ktoré pripevňujú reproduktor k základni zostavy displeja.
- 3 Nadvihnite reproduktor (SPK1) zo základne zostavy displeja.
- 4 Poznačte si trasu kábla reproduktora a vyberte kábel reproduktora z vodiacich úchytiak.

- 5** Vyberte reproduktor (SPK2) spolu s káblom reproduktora zo základne zostavy displeja.

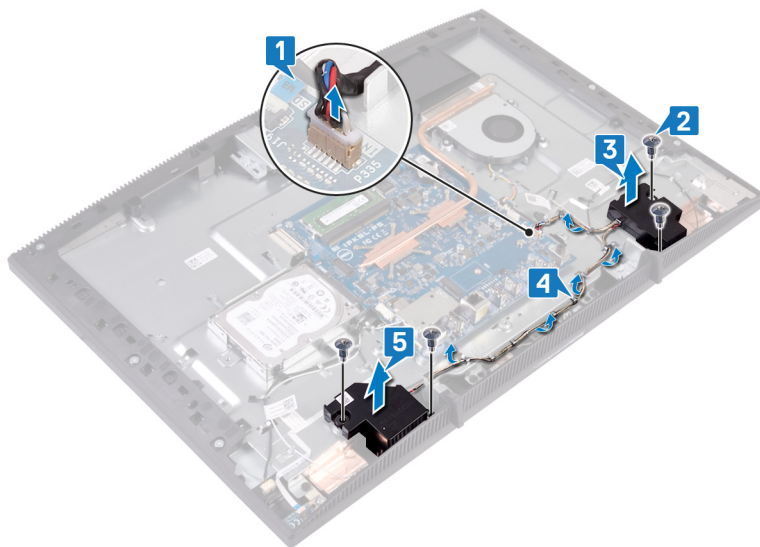

Spätná montáž reproduktorov

⚠ VÝSTRAHA: Pred prácou vo vnútri počítača si prečítajte bezpečnostné pokyny, ktoré ste dostali s vaším počítačom, a postupujte podľa krokov uvedených v časti [Pred prácou vo vnútri počítača](#). Po práci vo vnútri počítača dodržujte pokyny uvedené v časti [Po práci vo vnútri počítača](#). Ďalšie bezpečnostné overené postupy nájdete na domovskej stránke zákonných požiadaviek na adrese www.dell.com/regulatory_compliance.

Postup

- 1 Pomocou zarovnávacích kolíkov na základni zostavy displeja umiestnite reproduktory na základňu zostavy displeja.
- 2 Zaskrutkujte späť štyri skrutky (M3 4+7,1), ktoré pripevňujú reproduktory k základni zostavy displeja.
- 3 Prevlečte kábel reproduktora cez vodiace úchytky na základni zostavy displeja.
- 4 Pripojte kábel reproduktora k systémovej doske.

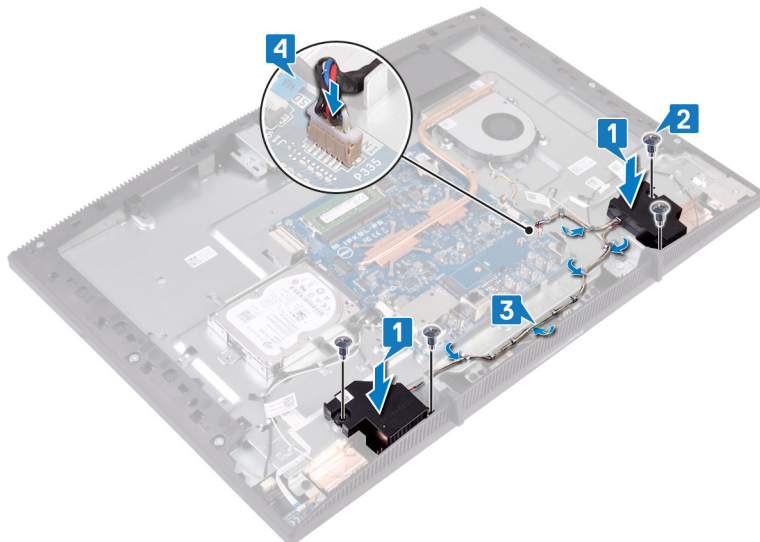

Finálne úkony

- 1 Namontujte späť [štít systémovej dosky](#).
- 2 Namontujte späť [zadný kryt](#).
- 3 Namontujte späť [stojan](#).

Demontáž systémovej dosky



VÝSTRAHA: Pred prácou vo vnútri počítača si prečítajte bezpečnostné pokyny, ktoré ste dostali s vaším počítačom, a postupujte podľa krokov uvedených v časti [Pred prácou vo vnútri počítača](#). Po práci vo vnútri počítača dodržujte pokyny uvedené v časti [Po práci vo vnútri počítača](#). Ďalšie bezpečnostné overené postupy nájdete na domovskej stránke zákonných požiadaviek na adrese www.dell.com/regulatory_compliance.



POZNÁMKA: Servisný štítek počítača sa nachádza na systémovej doske. Servisný štítek musíte zadať v nastaveniach nastavovacieho programu BIOS po výmene systémovej dosky.



POZNÁMKA: Výmena systémovej dosky odstráni akékoľvek vykonané zmeny v BIOS pomocou nastavovacieho programu BIOS. Po výmene systémovej dosky musíte opätovne vykonať príslušné zmeny.



POZNÁMKA: Pred odpojením káblov od systémovej dosky si zaznačte ich umiestnenie, aby ste ich po výmene systémovej dosky správne zapojili.

Prípravné úkony

- 1 Demontujte [stojan](#).
- 2 Demontujte [zadný kryt](#).
- 3 Demontujte [pevný disk](#).
- 4 Demontujte [štít systémovej dosky](#).
- 5 Demontujte [chladič](#).
- 6 Demontujte [pamäťový modul](#).
- 7 Demontujte kartu [bezdrôtovej komunikácie](#).

Postup

- 1 Odpojte kábel kamery od systémovej dosky.
- 2 Odpojte kábel dotykovej obrazovky od systémovej dosky.
- 3 Odpojte kábel ventilátora od systémovej dosky.
- 4 Odpojte kábel mikrofónu od konektora na základnej doske.
- 5 Otvorte západku a odpojte kábel snímača pamäťových kariet od systémovej dosky.

- 6 Odpojte kábel reproduktora od systémovej dosky.
- 7 Otvorte západku a odpojte kábel dosky s tlačidlom napájania od systémovej dosky.
- 8 Odpojte kábel podsvietenia displeja od systémovej dosky.
- 9 Odlepte pásku, ktorá prichytáva kábel displeja, od konektora na systémovej doske.
- 10 Končekmi prstov zatlačte poistné spony na kábli displeja smerom dnu a odpojte kábel displeja od systémovej dosky.

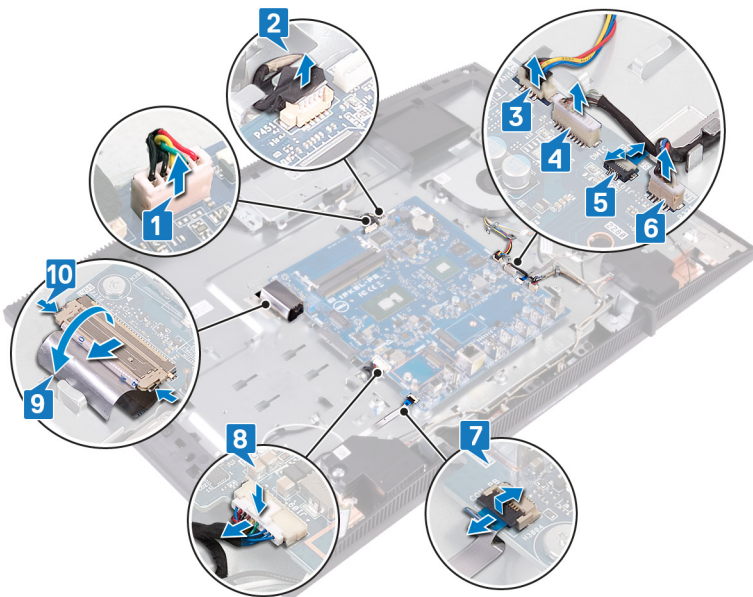

- 11 Odskrutkujte šesť skrutiek (M3x5), ktoré upevňujú systémovú dosku k základni zostavy displeja.

12 Oddel'te systémovú dosku od základne zostavy displeja.

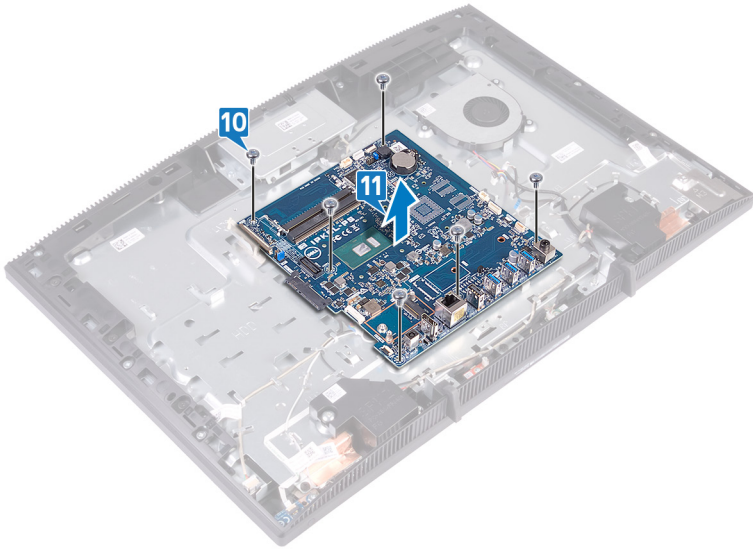

Spätná montáž systémovej dosky



VÝSTRAHA: Pred prácou vo vnútri počítača si prečítajte bezpečnostné pokyny, ktoré ste dostali s vaším počítačom, a postupujte podľa krokov uvedených v časti [Pred prácou vo vnútri počítača](#). Po práci vo vnútri počítača dodržujte pokyny uvedené v časti [Po práci vo vnútri počítača](#). Ďalšie bezpečnostné overené postupy nájdete na domovskej stránke zákonných požiadaviek na adrese www.dell.com/regulatory_compliance.



POZNÁMKA: Servisný štítko počítača sa nachádza na systémovej doske. Servisný štítko musíte zadať v nastaveniach nastavovacieho programu BIOS po výmene systémovej dosky.



POZNÁMKA: Výmena systémovej dosky odstráni akékoľvek vykonané zmeny v BIOS pomocou nastavovacieho programu BIOS. Po výmene systémovej dosky musíte opätovne vykonať príslušné zmeny.

Postup

- 1 Zarovnajte otvory na skrutky na systémovej doske s otvormi na skrutky v základni zostavy displeja.

-
- 2** Zaskrutkujte späť šesť skrutiek (M3 x 5), ktoré pripevňujú systémovú dosku k základni zostavy displeja.

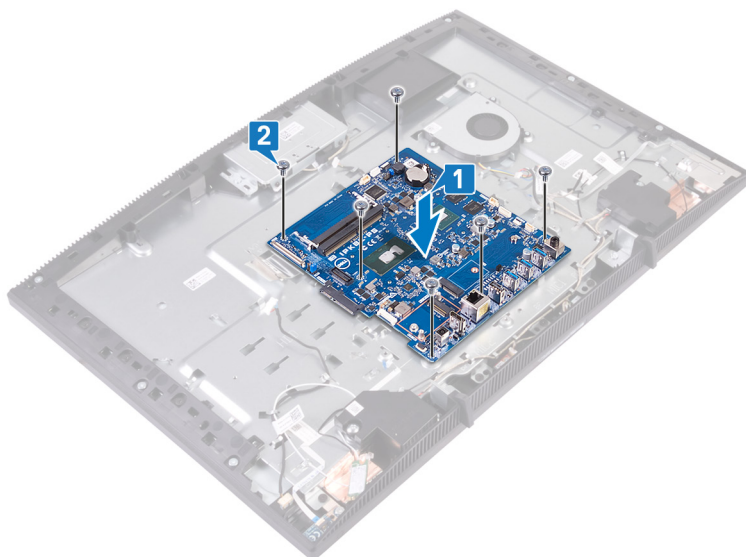

-
-
- 3** Zasuňte kábel displeja do príslušného konektora na systémovej doske a zatvorením poistky ho zaistite.
- 4** Nalepte pásku na pripevnenie kábla displeja ku konektoru na systémovej doske.
- 5** Pripojte kábel podsvietenia displeja k príslušnému konektoru na systémovej doske.
- 6** Zasuňte kábel dosky s tlačidlom napájania do konektora na systémovej doske a zatvorením poistky ho zaistite.
- 7** Pripojte mikrofónový kábel k príslušnému konektoru na systémovej doske.
- 8** Zasuňte kábel čítačky pamäťových kariet do konektora na systémovej doske a zatvorením poistky ho zaistite.
- 9** Pripojte kábel reproduktora k systémovej doske.
- 10** Pripojte kábel ventilátora k systémovej doske.

- 11 Pripojte kábel dotykovej obrazovky a kábel kamery k systémovej doske.

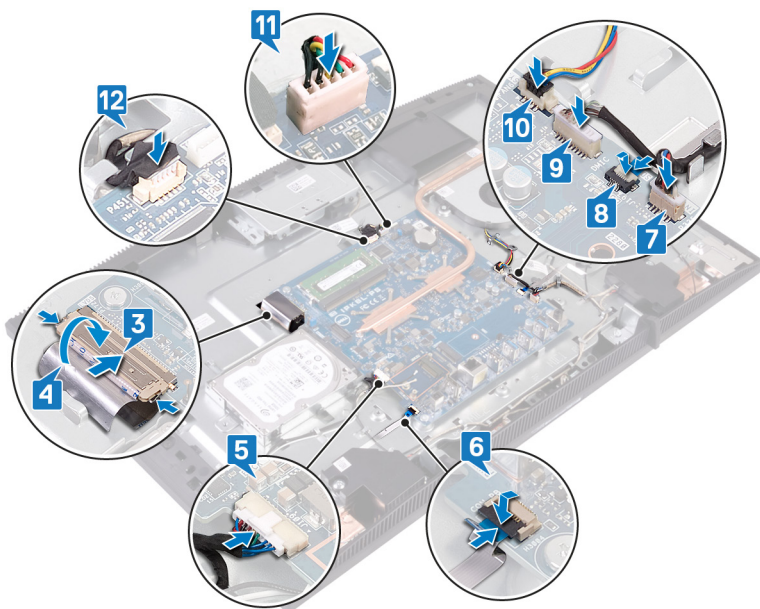

Finálne úkony

- 1 Namontujte späť [kartu bezdrôtovej komunikácie](#).
- 2 Namontujte späť [pamäťový modul](#).
- 3 Namontujte späť [chladič](#).
- 4 Namontujte späť [štít systémovej dosky](#).
- 5 Namontujte späť [pevný disk](#).
- 6 Namontujte späť [zadný kryt](#).
- 7 Namontujte späť [stojan](#).

Aktualizácia systému BIOS

Ak bude k dispozícii aktualizácia systému BIOS alebo vymeníte systémovú dosku, budete zrejme musieť aktualizovať systém BIOS.

Pri aktualizácii systému BIOS postupujte takto:

- 1 Zapnite počítač.
- 2 Navštívte stránku www.dell.com/support.
- 3 Kliknite na možnosť **Product Support (Podpora produktu)**, zadajte servisný štítok svojho počítača a kliknite na možnosť **Submit (Odoslať)**.



POZNÁMKA: Ak nemáte servisný štítok, použite funkciu autodetekcie alebo vyhľadajte model svojho počítača manuálne.

- 4 Kliknite na položku **Drivers & downloads (Ovládače a prevzatia)** → **Find it myself (Nájdem sám)**.
- 5 Zvoľte operačný systém, ktorý máte nainštalovaný vo svojom počítači.
- 6 Posuňte stránku nadol a rozbaľte možnosť **BIOS**.
- 7 Kliknutím na prepojenie **Download (Prevziať)** preberiete najnovšiu verziu systému BIOS pre váš počítač.
- 8 Po dokončení preberania prejdite do priečinka, do ktorého ste uložili aktualizovaný súbor systému BIOS.
- 9 Dvakrát kliknite na ikonu aktualizáčného súboru systému BIOS a postupujte podľa pokynov na obrazovke.

Demontáž panela displeja



VÝSTRAHA: Pred prácou vo vnútri počítača si prečítajte bezpečnostné pokyny, ktoré ste dostali s vaším počítačom, a postupujte podľa krokov uvedených v časti [Pred prácou vo vnútri počítača](#). Po práci vo vnútri počítača dodržujte pokyny uvedené v časti [Po práci vo vnútri počítača](#). Ďalšie bezpečnostné overené postupy nájdete na domovskej stránke zákonných požiadaviek na adrese www.dell.com/regulatory_compliance.

Prípravné úkony

- 1 Demontujte [stojan](#).
- 2 Demontujte [zadný kryt](#).
- 3 Demontujte [štít systémovej dosky](#).

Postup

- 1 Odlepte pásku, ktorá prichytáva kábel displeja ku konektoru na systémovej doske.
- 2 Pomocou končekov prstov zatlačte zaistovacie svorky na kábli displeja smerom dovnútra a odpojte ho od systémovej dosky.
- 3 Odpojte kábel podsvietenia displeja a kábel dotykovej obrazovky (voliteľný) od panela displeja.

- 4** Odskrutkujte osem skrutiek (M3x5), ktoré upevňujú základňu zostavy displeja k zostave displeja.

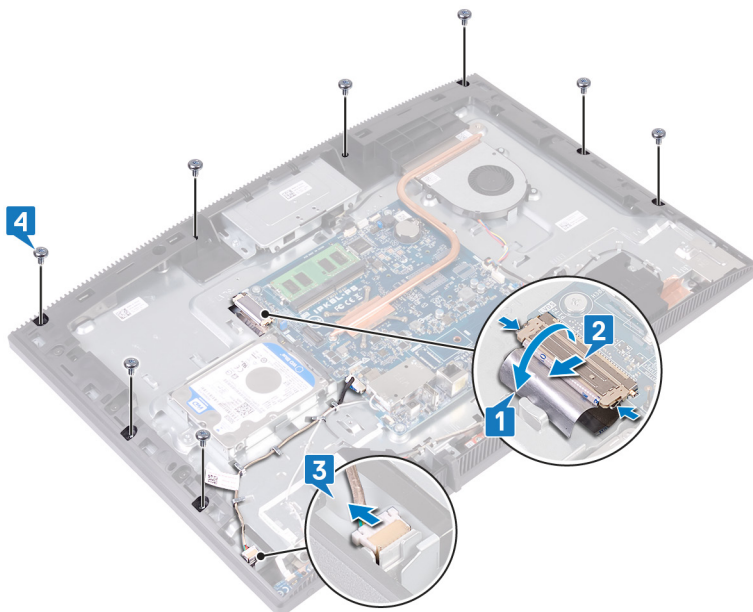

- 5** Umiestnite základňu zostavy displeja do zvislej polohy.
- 6** Vytlačte panel displeja zo základne zostavy displeja.
- 7** Posuňte kábel displeja a kábel dotykového displeja (voliteľný) cez zásuvky na základni zostavy displeja.

8 Nadvihnite panel displeja zo základne zostavy displeja.



9 Po vykonaní týchto krokov nám ostane panel displeja.



Spätná montáž panela displeja

- ⚠ VÝSTRAHA:** Pred prácou vo vnútri počítača si prečítajte bezpečnostné pokyny, ktoré ste dostali s vaším počítačom, a postupujte podľa krokov uvedených v časti [Pred prácou vo vnútri počítača](#). Po práci vo vnútri počítača dodržujte pokyny uvedené v časti [Po práci vo vnútri počítača](#). Ďalšie bezpečnostné overené postupy nájdete na domovskej stránke zákonných požiadaviek na adrese www.dell.com/regulatory_compliance.

Postup

- 1 Poznačte si pozície štyroch samorezných skrutiek na paneli displeja.



- 2 Základňu zostavy displeja postavte kolmo na rovný povrch a zasuňte do nej panel displeja.
- 3 Kábel displeja a kábel dotykovej obrazovky (voliteľný) prevlečte cez otvor v základni zostavy displeja.
- 4 Zarovnajte štyri samorezné skrutky na paneli displeja s otvormi na skrutky v základni zostavy displeja.

- 5** Zatlačte panel displeja na miesto na základni zostavy displeja.

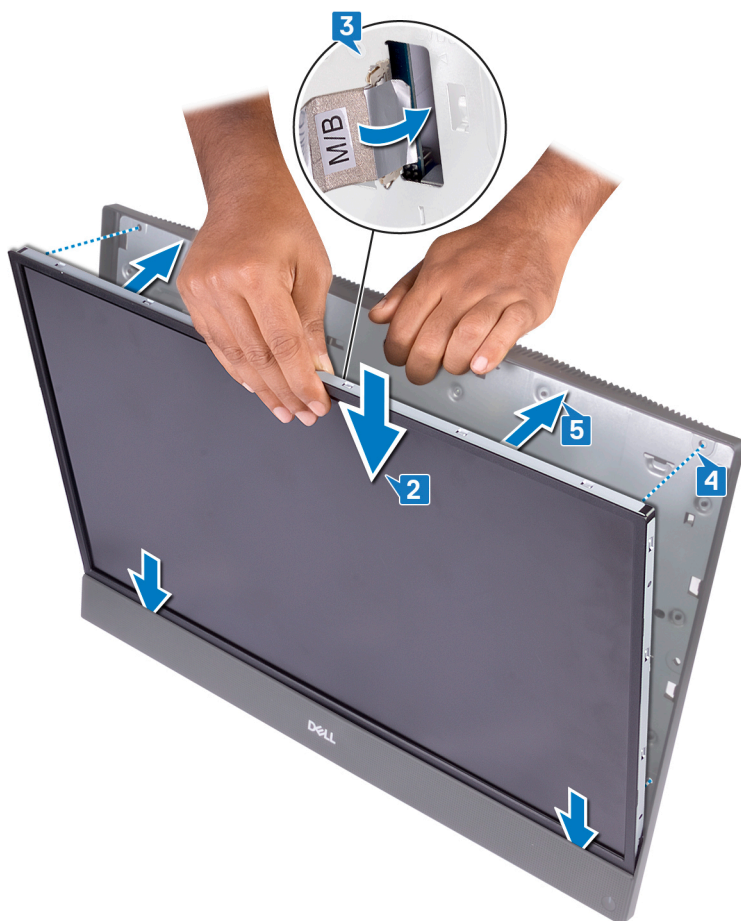

- 6** Položte základňu zostavy displeja na čistý a rovný povrch panelom displeja nadol.

- 7 V postupnom poradí uvedenom na obrázku zaskrutkujte späť štyri skrutky (M3 x 5), ktoré pripevňujú panel displeja k základni zostavy displeja.

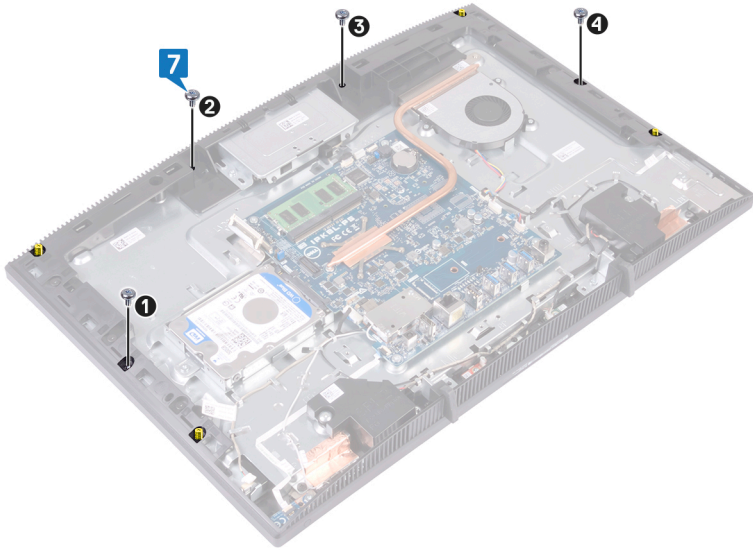

- 8** Odskrutkujte štyri samorezné skrutky, ktoré sa nachádzajú v paneli displeja.

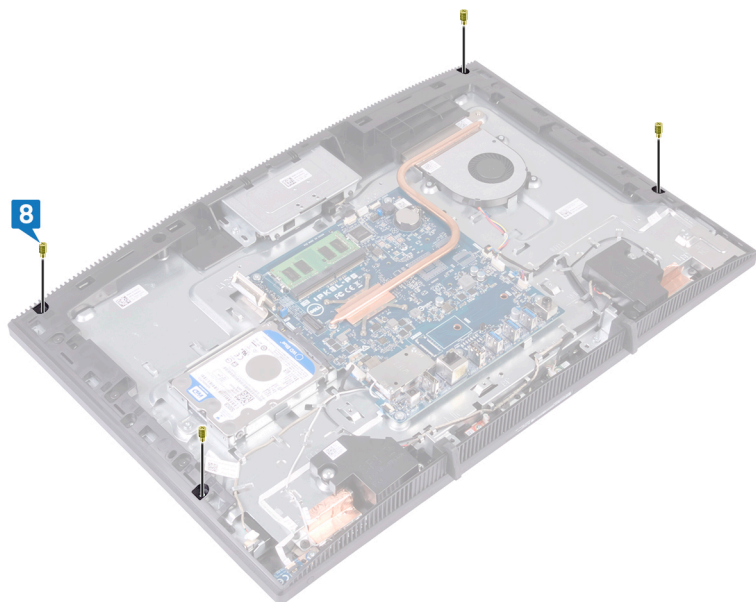

- 9** Zaskrutkujte späť štyri skrutky (M3 x 5), ktoré pripevňujú panel displeja k základni zostavy displeja.
- 10** K panelu displeja pripojte kábel podsvietenia displeja a potom pripojte k príslušnému konektoru na systémovej doske kábel dotykovej obrazovky (voliteľný).
- 11** Zatlačte dovnútra zaistovacie svorky a pripojte kábel displeja k systémovej doske.

12 Nalepte pásku na pripevnenie kábla displeja ku konektoru na systémovej doske.

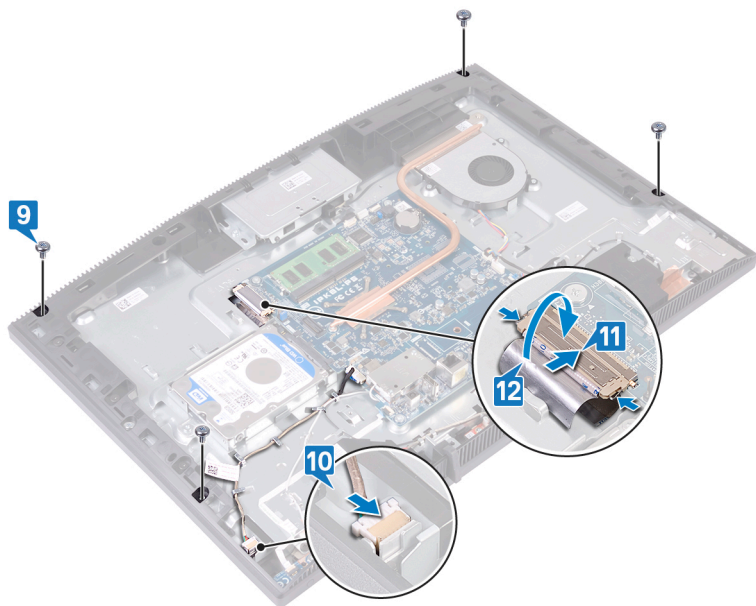

Finálne úkony

- 1 Namontujte späť [štít systémovej dosky](#).
- 2 Namontujte späť [zadný kryt](#).
- 3 Namontujte späť [stojan](#).

Demontáž prostredného rámu



VÝSTRAHA: Pred prácou vo vnútri počítača si prečítajte bezpečnostné pokyny, ktoré ste dostali s vaším počítačom, a postupujte podľa krokov uvedených v časti [Pred prácou vo vnútri počítača](#). Po práci vo vnútri počítača dodržujte pokyny uvedené v časti [Po práci vo vnútri počítača](#). Ďalšie bezpečnostné overené postupy nájdete na domovskej stránke zákonných požiadaviek na adrese www.dell.com/regulatory_compliance.

Prípravné úkony

- 1 Demontujte [stojan](#).
- 2 Demontujte [zadný kryt](#).
- 3 Demontujte [pevný disk](#).
- 4 Demontujte [štít systémovej dosky](#).
- 5 Demontujte [pamäťový modul](#).
- 6 Demontujte kartu [bezdrôtovej komunikácie](#).
- 7 Demontujte [anténu](#).
- 8 Demontujte [snímač pamäťových kariet](#).
- 9 Demontujte [dosku s tlačidlom napájania](#).
- 10 Demontujte [mikrofón](#).
- 11 Demontujte [kameru](#).
- 12 Demontujte [gombíkovú batériu](#).
- 13 Demontujte [ventilátor](#).
- 14 Demontujte [chladič](#).
- 15 Demontujte [reproduktory](#).
- 16 Demontujte [systémovú dosku](#).
- 17 Demontujte [panel displeja](#).
- 18 Odmontujte [gumené nožičky](#).

Postup

- 1 Odskrutkujte 13 skrutiek (M3x5 čierne), ktoré zaisťujú stredný rám k základni zostavy displeja.

- 2** Posuňte a zdvihnite západky na strednom ráme zo zásuviek na základni zostavy displeja smerom zhora.

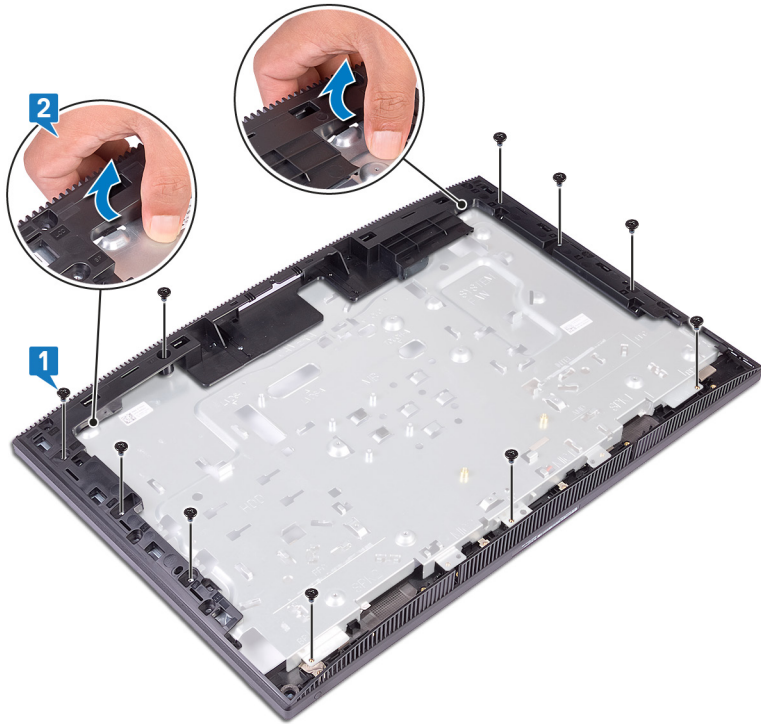

- 3** Nadvíhnete a vysuňte středný rám zo základne zostavy displeja.

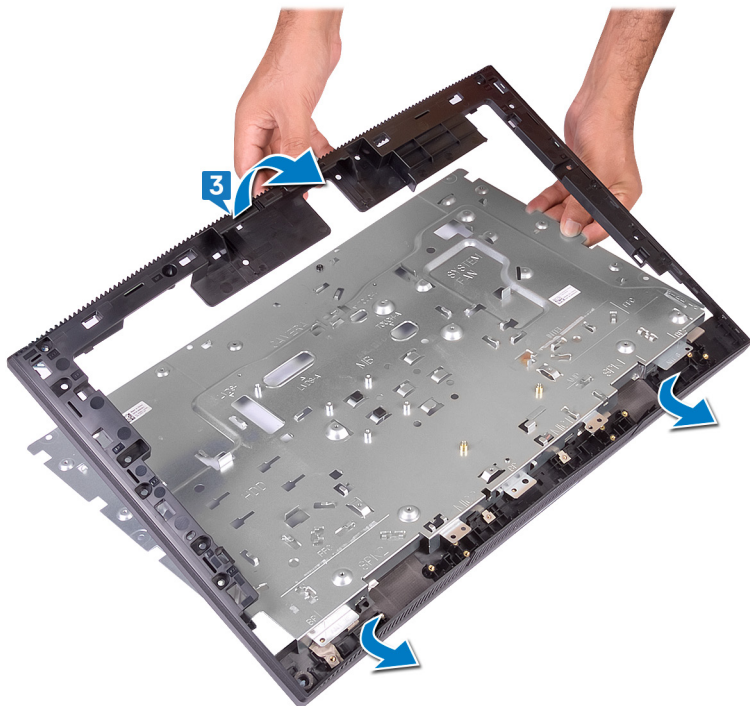

- 4 Po vykonaní týchto krokov nám ostane stredný rám.

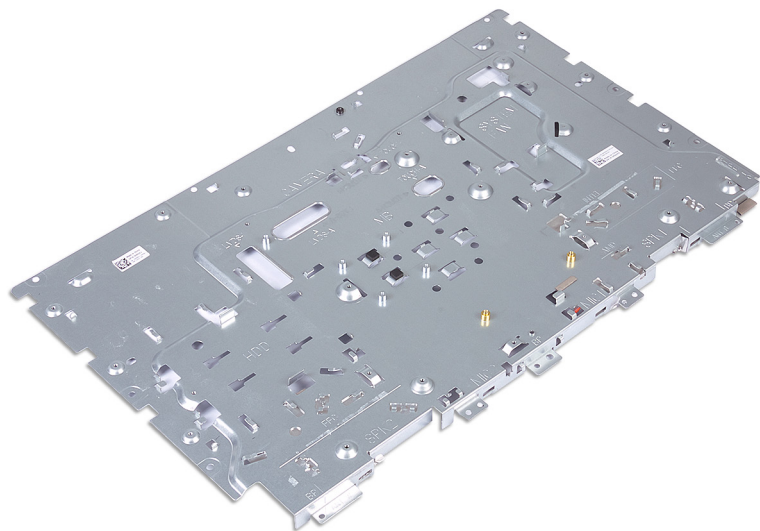

Spätná montáž prostredného rámu

⚠ VÝSTRAHA: Pred prácou vo vnútri počítača si prečítajte bezpečnostné pokyny, ktoré ste dostali s vaším počítačom, a postupujte podľa krokov uvedených v časti [Pred prácou vo vnútri počítača](#). Po práci vo vnútri počítača dodržujte pokyny uvedené v časti [Po práci vo vnútri počítača](#). Ďalšie bezpečnostné overené postupy nájdete na domovskej stránke zákonných požiadaviek na adrese www.dell.com/regulatory_compliance.

Postup

- 1 Stredný rám nasuňte na základňu zostavy displeja.
- 2 Zacvaknite na miesto základňu zostavy displeja a stredný rám.

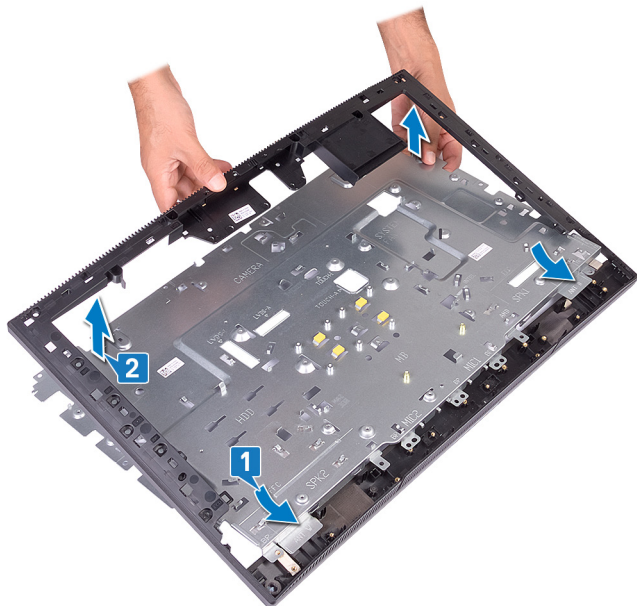

-
-
- 3** Zaskrutkujte späť 13 skrutiek (M3 x 5 čierne), ktoré pripevňujú stredný rám k základni zostavy displeja.



Finálne úkony

- 1** Namontujte späť [gumené nožičky](#).
- 2** Namontujte späť [panel displeja](#).
- 3** Namontujte späť [systémovú dosku](#).
- 4** Namontujte späť [reproduktory](#).
- 5** Namontujte späť [chladič](#).
- 6** Namontujte späť [ventilátor](#).
- 7** Namontujte späť [gombíkovú batériu](#).
- 8** Namontujte späť [kameru](#).
- 9** Namontujte späť [mikrofón](#).
- 10** Namontujte späť [dosku s tlačidlom napájania](#).
- 11** Namontujte späť [snímač pamäťových kariet](#).
- 12** Namontujte späť [anténu](#).
- 13** Namontujte späť [kartu bezdrôtovej komunikácie](#).
- 14** Namontujte späť [pamäťový modul](#).



- 15** Namontujte späť [štít systémovej dosky](#).
- 16** Namontujte späť [pevný disk](#).
- 17** Namontujte späť [zadný kryt](#).
- 18** Namontujte späť [stojan](#).

Sťahovanie ovládačov

Operačný systém

- Windows 10 Home (64-bitová verzia)
- Windows 10 Professional (64-bitová verzia)
- Ubuntu

Prevzatie zvukového ovládača

- 1 Zapnite počítač.
- 2 Navštívte stránku www.dell.com/support.
- 3 Zadajte servisný tag počítača a kliknite na položku **Submit (Odoslať)**.
 **POZNÁMKA: Ak nemáte servisný štítok, použite funkciu autodetekcie alebo vyhľadajte model svojho počítača manuálne.**
- 4 Kliknite na položku **Drivers & Downloads (Ovládače a súbory na stiahnutie)**.
- 5 Kliknite na tlačidlo **Detect Drivers (Rozpoznať ovládače)**.
- 6 Prečítajte si a odsúhlaste Zmluvné podmienky, aby ste mohli používať aplikáciu **SupportAssist**, a potom kliknite na položku **Continue (Pokračovať)**.
- 7 Ak bude treba, počítač potom začne sťahovať a inštalovať aplikáciu **SupportAssist**.
 **POZNÁMKA: Prečítajte si zobrazené pokyny pre webový prehliadač, ktorý používate.**
- 8 Kliknite na možnosť **View Drivers for My System (Zobraziť ovládače pre môj systém)**.
- 9 Kliknite na možnosť **Download and Install (Stiahnuť a nainštalovať)**, aby ste si stiahli a nainštalovali všetky nájdené aktualizácie ovládačov pre váš počítač.
- 10 Zvoľte umiestnenie, kam sa súbory uložia.
- 11 Ak sa zobrazí upozornenie, schváľte všetky požiadavky, ktoré zobrazí **User Account Control (Kontrola používateľských kont)**, aby ste mohli urobiť v systéme požadované zmeny.

12 Aplikácia potom nainštaluje všetky nájdené ovládače a aktualizácie.



POZNÁMKA: Nie všetky súbory možno inštalovať automaticky. Pozrite si zoznam súborov na inštaláciu, kde je zobrazené, ak niektoré aplikácie vyžadujú manuálnu inštaláciu.

13 Manuálne sťahovanie a inštaláciu súborov začnete kliknite na položku **Category (Kategória)**.

14 V rozbalovacom zozname kliknite na položku **Audio (Zvuk)**.

15 Kliknutím na položku **Download (Prevziať)** preberte ovládač zvuku pre svoj počítač.

16 Po dokončení preberania prejdite do priečinka, do ktorého ste uložili súbor s ovládačom zvuku.

17 Dvakrát kliknite na ikonu súboru s ovládačom zvuku a nainštalujte ovládač postupom podľa pokynov na obrazovke.

Prevzatie ovládača grafiky

1 Zapnite počítač.

2 Navštívte stránku www.dell.com/support.

3 Zadajte servisný tag počítača a kliknite na položku **Submit (Odoslať)**.



POZNÁMKA: Ak nemáte servisný štítko, použite funkciu autodetekcie alebo vyhľadajte model svojho počítača manuálne.

4 Kliknite na položku **Drivers & Downloads (Ovládače a súbory na stiahnutie)**.

5 Kliknite na tlačidlo **Detect Drivers (Rozpoznať ovládače)**.

6 Prečítajte si a odsúhlaste Zmluvné podmienky, aby ste mohli používať aplikáciu **SupportAssist**, a potom kliknite na položku **Continue (Pokračovať)**.

7 Ak bude treba, počítač potom začne sťahovať a inštalovať aplikáciu **SupportAssist**.



POZNÁMKA: Prečítajte si zobrazené pokyny pre webový prehliadač, ktorý používate.

8 Kliknite na možnosť **View Drivers for My System (Zobraziť ovládače pre môj systém)**.

9 Kliknite na možnosť **Download and Install (Stiahnuť a nainštalovať)**, aby ste si stiahli a nainštalovali všetky nájdené aktualizácie ovládačov pre váš počítač.

10 Zvoľte umiestnenie, kam sa súbory uložia.



- 11 Ak sa zobrazí upozornenie, schváľte všetky požiadavky, ktoré zobrazí **User Account Control (Kontrola používateľských kont)**, aby ste mohli urobiť v systéme požadované zmeny.
- 12 Aplikácia potom nainštaluje všetky nájdené ovládače a aktualizácie.
 -  **POZNÁMKA: Nie všetky súbory možno inštalovať automaticky. Pozrite si zoznam súborov na inštaláciu, kde je zobrazené, ak niektoré aplikácie vyžadujú manuálnu inštaláciu.**
- 13 Manuálne sťahovanie a inštaláciu súborov začnete kliknutie na položku **Category (Kategória)**.
- 14 V rozbalovacom zozname potom kliknite na položku **Video**.
- 15 Kliknutím na položku **Download (Stiahnuť)** stiahnite ovládač grafiky pre svoj počítač.
- 16 Po dokončení preberania prejdite do priečinka, do ktorého ste uložili súbor s ovládačom grafiky.
- 17 Dvakrát kliknite na ikonu súboru s grafickým ovládačom a nainštalujte ovládač podľa pokynov na obrazovke.

Stiahnutie ovládača USB

- 1 Zapnite počítač.
- 2 Navštívte stránku www.dell.com/support.
- 3 Zadajte servisný tag počítača a kliknite na položku **Submit (Odoslať)**.
 -  **POZNÁMKA: Ak nemáte servisný štítko, použite funkciu autodetekcie alebo vyhľadajte model svojho počítača manuálne.**
- 4 Kliknite na položku **Drivers & Downloads (Ovládače a súbory na stiahnutie)**.
- 5 Kliknite na tlačidlo **Detect Drivers (Rozpoznať ovládače)**.
- 6 Prečítajte si a odsúhlaste Zmluvné podmienky, aby ste mohli používať aplikáciu **SupportAssist**, a potom kliknite na položku **Continue (Pokračovať)**.
- 7 Ak bude treba, počítač potom začne sťahovať a inštalovať aplikáciu **SupportAssist**.
 -  **POZNÁMKA: Prečítajte si zobrazené pokyny pre webový prehliadač, ktorý používate.**
- 8 Kliknite na možnosť **View Drivers for My System (Zobraziť ovládače pre môj systém)**.
- 9 Kliknite na možnosť **Download and Install (Stiahnuť a nainštalovať)**, aby ste si stiahli a nainštalovali všetky nájdené aktualizácie ovládačov pre váš počítač.



- 10 Zvoľte umiestnenie, kam sa súbory uložia.
- 11 Ak sa zobrazí upozornenie, schváľte všetky požiadavky, ktoré zobrazí **User Account Control (Kontrola používateľských kont)**, aby ste mohli urobiť v systéme požadované zmeny.
- 12 Aplikácia potom nainštaluje všetky nájdené ovládače a aktualizácie.
 **POZNÁMKA: Nie všetky súbory možno inštalovať automaticky. Pozrite si zoznam súborov na inštaláciu, kde je zobrazené, ak niektoré aplikácie vyžadujú manuálnu inštaláciu.**
- 13 Manuálne sťahovanie a inštaláciu súborov začnete kliknutím na položku **Category (Kategória)**.
- 14 V rozbalovacom zozname kliknite na položku **Chipset (Čipová súprava)**.
- 15 Kliknutím na položku **Download (Stiahnuť)** stiahnite ovládač USB pre svoj počítač.
- 16 Po dokončení sťahovania prejdite do priečinka, do ktorého ste uložili súbor s ovládačom rozhrania USB.
- 17 Dvakrát kliknite na ikonu súboru s ovládačom rozhrania USB a nainštalujte ovládač podľa pokynov na obrazovke.

Stiahnutie ovládača karty WiFi

- 1 Zapnite počítač.
- 2 Navštívte stránku www.dell.com/support.
- 3 Zadajte servisný tag počítača a kliknite na položku **Submit (Odoslať)**.
 **POZNÁMKA: Ak nemáte servisný štítok, použite funkciu autodetekcie alebo vyhľadajte model svojho počítača manuálne.**
- 4 Kliknite na položku **Drivers & Downloads (Ovládače a súbory na stiahnutie)**.
- 5 Kliknite na tlačidlo **Detect Drivers (Rozpoznať ovládače)**.
- 6 Prečítajte si a odsúhlaste Zmluvné podmienky, aby ste mohli používať aplikáciu **SupportAssist**, a potom kliknite na položku **Continue (Pokračovať)**.
- 7 Ak bude treba, počítač potom začne sťahovať a inštalovať aplikáciu **SupportAssist**.
 **POZNÁMKA: Prečítajte si zobrazené pokyny pre webový prehliadač, ktorý používate.**
- 8 Kliknite na možnosť **View Drivers for My System (Zobraziť ovládače pre môj systém)**.

- 9 Kliknite na možnosť **Download and Install (Stiahnuť a nainštalovať)**, aby ste si stiahli a nainštalovali všetky nájdené aktualizácie ovládačov pre váš počítač.
- 10 Zvoľte umiestnenie, kam sa súbory uložia.
- 11 Ak sa zobrazí upozornenie, schváľte všetky požiadavky, ktoré zobrazí **User Account Control (Kontrola používateľských kont)**, aby ste mohli urobiť v systéme požadované zmeny.
- 12 Aplikácia potom nainštaluje všetky nájdené ovládače a aktualizácie.
 -  **POZNÁMKA: Nie všetky súbory možno inštalovať automaticky. Pozrite si zoznam súborov na inštaláciu, kde je zobrazené, ak niektoré aplikácie vyžadujú manuálnu inštaláciu.**
- 13 Manuálne sťahovanie a inštaláciu súborov začnete kliknite na položku **Category (Kategória)**.
- 14 V rozbalovacom zozname kliknite na položku **Network (Sieť)**.
- 15 Kliknutím na položku **Download (Stiahnuť)** stiahnite ovládač karty Wi-Fi pre svoj počítač.
- 16 Po dokončení sťahovania prejdite do priečinka, do ktorého ste uložili súbor s ovládačom karty Wi-Fi.
- 17 Dvakrát kliknite na ikonu súboru s ovládačom karty Wi-Fi a nainštalujte ovládač podľa pokynov na obrazovke.



Stiahnutie ovládača čítačky pamäťových kariet

- 1 Zapnite počítač.
- 2 Navštívte stránku www.dell.com/support.
- 3 Zadajte servisný tag počítača a kliknite na položku **Submit (Odoslať)**.
 -  **POZNÁMKA: Ak nemáte servisný štítok, použite funkciu autodetekcie alebo vyhľadajte model svojho počítača manuálne.**
- 4 Kliknite na položku **Drivers & Downloads (Ovládače a súbory na stiahnutie)**.
- 5 Kliknite na tlačidlo **Detect Drivers (Rozpoznať ovládače)**.
- 6 Prečítajte si a odsúhlaste Zmluvné podmienky, aby ste mohli používať aplikáciu **SupportAssist**, a potom kliknite na položku **Continue (Pokračovať)**.
- 7 Ak bude treba, počítač potom začne sťahovať a inštalovať aplikáciu **SupportAssist**.
 -  **POZNÁMKA: Prečítajte si zobrazené pokyny pre webový prehliadač, ktorý používate.**

- 8 Kliknite na možnosť **View Drivers for My System (Zobraziť ovládače pre môj systém)**.
- 9 Kliknite na možnosť **Download and Install (Stiahnuť a nainštalovať)**, aby ste si stiahli a nainštalovali všetky nájdené aktualizácie ovládačov pre váš počítač.
- 10 Zvoľte umiestnenie, kam sa súbory uložia.
- 11 Ak sa zobrazí upozornenie, schváľte všetky požiadavky, ktoré zobrazí **User Account Control (Kontrola používateľských kont)**, aby ste mohli urobiť v systéme požadované zmeny.
- 12 Aplikácia potom nainštaluje všetky nájdené ovládače a aktualizácie.
 **POZNÁMKA: Nie všetky súbory možno inštalovať automaticky. Pozrite si zoznam súborov na inštaláciu, kde je zobrazené, ak niektoré aplikácie vyžadujú manuálnu inštaláciu.**
- 13 Manuálne sťahovanie a inštaláciu súborov začnete kliknutím na položku **Category (Kategória)**.
- 14 V rozbaľovacom zozname kliknite na položku **Chipset (Čipová súprava)**.
- 15 Kliknutím na položku **Download (Stiahnuť)** stiahnete ovládač snímača pamäťových kariet pre svoj počítač.
- 16 Po dokončení sťahovania prejdite do priečinka, do ktorého ste uložili súbor s ovládačom čítačky pamäťových kariet.
- 17 Dvakrát kliknite na ikonu súboru s ovládačom čítačky pamäťových kariet a nainštalujte ovládač podľa pokynov na obrazovke.

Prevzatie ovládača čipovej sady

- 1 Zapnite počítač.
- 2 Navštívte stránku www.dell.com/support.
- 3 Zadajte servisný tag počítača a kliknite na položku **Submit (Odoslať)**.
 **POZNÁMKA: Ak nemáte servisný štítok, použite funkciu autodetekcie alebo vyhľadajte model svojho počítača manuálne.**
- 4 Kliknite na položku **Drivers & Downloads (Ovládače a súbory na stiahnutie)**.
- 5 Kliknite na tlačidlo **Detect Drivers (Rozpoznať ovládače)**.
- 6 Prečítajte si a odsúhlaste Zmluvné podmienky, aby ste mohli používať aplikáciu **SupportAssist**, a potom kliknite na položku **Continue (Pokračovať)**.

- 7 Ak bude treba, počítač potom začne sťahovať a inštalovať aplikáciu **SupportAssist**.
 **POZNÁMKA: Prečítajte si zobrazené pokyny pre webový prehliadač, ktorý používate.**
- 8 Kliknite na možnosť **View Drivers for My System (Zobraziť ovládače pre môj systém)**.
- 9 Kliknite na možnosť **Download and Install (Stiahnuť a nainštalovať)**, aby ste si stiahli a nainštalovali všetky nájdené aktualizácie ovládačov pre váš počítač.
- 10 Zvoľte umiestnenie, kam sa súbory uložia.
- 11 Ak sa zobrazí upozornenie, schváľte všetky požiadavky, ktoré zobrazí **User Account Control (Kontrola používateľských kont)**, aby ste mohli urobiť v systéme požadované zmeny.
- 12 Aplikácia potom nainštaluje všetky nájdené ovládače a aktualizácie.
 **POZNÁMKA: Nie všetky súbory možno inštalovať automaticky. Pozrite si zoznam súborov na inštaláciu, kde je zobrazené, ak niektoré aplikácie vyžadujú manuálnu inštaláciu.**
- 13 Manuálne sťahovanie a inštaláciu súborov začnete kliknite na položku **Category (Kategória)**.
- 14 V rozbaľovacom zozname kliknite na položku **Chipset (Čipová súprava)**.
- 15 Kliknutím na položku **Download (Stiahnuť)** stiahnite ovládač čipovej súpravy pre svoj počítač.
- 16 Po dokončení sťahovania prejdite do priečinka, do ktorého ste uložili súbor s ovládačom čipovej súpravy.
- 17 Dvakrát kliknite na ikonu súboru s ovládačom čipovej sady a nainštalujte ovládač podľa pokynov na obrazovke.

Prevzatie sieťového ovládača

- 1 Zapnite počítač.
- 2 Navštívte stránku www.dell.com/support.
- 3 Zadajte servisný tag počítača a kliknite na položku **Submit (Odoslať)**.
 **POZNÁMKA: Ak nemáte servisný štítok, použite funkciu autodetekcie alebo vyhľadajte model svojho počítača manuálne.**
- 4 Kliknite na položku **Drivers & Downloads (Ovládače a súbory na stiahnutie)**.
- 5 Kliknite na tlačidlo **Detect Drivers (Rozpoznať ovládače)**.

- 6 Prečítajte si a odsúhlaste Zmluvné podmienky, aby ste mohli používať aplikáciu **SupportAssist**, a potom kliknite na položku **Continue (Pokračovať)**.
- 7 Ak bude treba, počítač potom začne sťahovať a inštalovať aplikáciu **SupportAssist**.

 **POZNÁMKA: Prečítajte si zobrazené pokyny pre webový prehliadač, ktorý používate.**

- 8 Kliknite na možnosť **View Drivers for My System (Zobraziť ovládače pre môj systém)**.
- 9 Kliknite na možnosť **Download and Install (Stiahnuť a nainštalovať)**, aby ste si stiahli a nainštalovali všetky nájdené aktualizácie ovládačov pre váš počítač.
- 10 Zvoľte umiestnenie, kam sa súbory uložia.
- 11 Ak sa zobrazí upozornenie, schváľte všetky požiadavky, ktoré zobrazí **User Account Control (Kontrola používateľských kont)**, aby ste mohli urobiť v systéme požadované zmeny.
- 12 Aplikácia potom nainštaluje všetky nájdené ovládače a aktualizácie.

 **POZNÁMKA: Nie všetky súbory možno inštalovať automaticky. Pozrite si zoznam súborov na inštaláciu, kde je zobrazené, ak niektoré aplikácie vyžadujú manuálnu inštaláciu.**

- 13 Manuálne sťahovanie a inštaláciu súborov začnete kliknutím na položku **Category (Kategória)**.
- 14 V rozbaľovacom zozname kliknite na položku **Network (Sieť)**.
- 15 Kliknutím na položku **Download (Prevziať)** prevezmite sieťový ovládač pre svoj počítač.
- 16 Po dokončení sťahovania prejdite do priečinka, do ktorého ste uložili súbor so sieťovým ovládačom.
- 17 Dvakrát kliknite na ikonu súboru so sieťovým ovládačom a nainštalujte ovládač podľa pokynov na obrazovke.

Ovládače zariadení

Nástroj na inštaláciu softvéru pre čipovú sadu Intel

V nástroji Správca zariadení skontrolujte, či je ovládač čipovej sady nainštalovaný. Nainštalujte aktualizácie ovládača čipovej sady Intel z adresy www.dell.com/support.

Ovládače videa

V nástroji Správca zariadení skontrolujte, či je ovládač videa nainštalovaný.

Nainštalujte aktualizácie ovládača videa z adresy www.dell.com/support.

Ovládač sériového vstupno-výstupného rozhrania Intel

V nástroji Správca zariadení skontrolujte, či je ovládač sériového vstupno-výstupného rozhrania Intel nainštalovaný.

Nainštalujte aktualizácie ovládača z adresy www.dell.com/support.

Ovládač sériového vstupno-výstupného rozhrania Intel

V nástroji Správca zariadení skontrolujte, či je ovládač sériového vstupno-výstupného rozhrania Intel nainštalovaný.

Nainštalujte aktualizácie ovládača z adresy www.dell.com/support.

Rozhranie Intel Trusted Execution Engine

V nástroji Správca zariadení skontrolujte, či je ovládač Intel Trusted Execution Engine Interface nainštalovaný.

Nainštalujte aktualizácie ovládača z adresy www.dell.com/support.

Ovládač Intel Virtual Button

V nástroji Správca zariadení skontrolujte, či je ovládač Intel Virtual Button nainštalovaný.

Nainštalujte aktualizácie ovládača z adresy www.dell.com/support.

Ovládače karty bezdrôtovej komunikácie a technológie Bluetooth

V nástroji Správca zariadení skontrolujte, či je ovládač sieťovej karty nainštalovaný.

Nainštalujte aktualizácie ovládača z adresy www.dell.com/support.

V nástroji Správca zariadení skontrolujte, či je ovládač Bluetooth nainštalovaný.

Nainštalujte aktualizácie ovládača z adresy www.dell.com/support.

Nastavenie systému

 **VAROVANIE:** Ak nie ste veľmi skúsenejší používateľ počítača, nemeňte nastavenia systému BIOS. Niektoré zmeny môžu spôsobiť, že počítač nebude správne fungovať.

 **POZNÁMKA:** Pred zmenou nastavení systému BIOS sa odporúča, aby ste si zapísali informácie na obrazovke programu nastavenia systému BIOS pre prípad ich použitia v budúcnosti.

Program nastavenia systému BIOS možno použiť na:

- získanie informácií o hardvéri nainštalovanom vo vašom počítači, napríklad o veľkosti pamäte RAM, kapacite pevného disku atď,
- zmenu informácií o konfigurácii systému,
- nastavenie alebo zmenu používateľských možností, napríklad používateľského hesla, typu nainštalovaného pevného disku, zapnutie alebo vypnutie základných zariadení a podobne.

Prehľad systému BIOS

Systém BIOS spravuje tok údajov medzi operačným systémom počítača a pripojenými zariadeniami, ako sú napríklad pevný disk, adaptér videa, klávesnica, myš a tlačiareň.

Otvorenie programu nastavenia systému BIOS

- 1 Zapnite (alebo reštartujte) počítač.
- 2 Počas režimu POST, keď sa zobrazí logo DELL, sledujte výzvu na stlačenie klávesu F2, a potom ihneď stlačte kláves F2.

 **POZNÁMKA:** Výzva na stlačenie klávesu F2 znamená, že sa klávesnica inicializovala. Táto výzva sa môže zobrazíť iba na krátky čas, preto ju treba pozorne sledovať a hneď pri jej zobrazení stlačiť kláves F2. Ak stlačíte kláves F2 pred zobrazením výzvy, stlačenie klávesu nebude zaznamenané. Ak budete čakať prídlho a zobrazí sa logo operačného systému, vyčkajte až kým neuvidíte pracovnú plochu. Potom vypnite počítač a skúste to znovu.

Navigačné klávesy

 **POZNÁMKA: Väčšina zmien, ktoré vykonáte v nástroji System Setup, sa zaznamená, ale bude neúčinná, kým nereštartujete systém.**

Klávesy	Navigácia
Šípka nahor	Prejde na predchádzajúce pole.
Šípka nadol	Prejde na nasledujúce pole.
Enter	Vyberie hodnotu vo zvolenom poli (ak je to možné) alebo nasleduje prepojenie v poli.
Medzerník	Rozbalí alebo zbalí rozbaľovací zoznam, ak je k dispozícii.
Tabulátor	Presunie kurzor do nasledujúcej oblasti.

 **POZNÁMKA: Len pre štandardný grafický prehliadač.**

Kláves Esc	Prejde na predchádzajúcu stránku, až kým sa nezobrazí hlavná obrazovka. Stlačením klávesu Esc na hlavnej obrazovke sa zobrazí výzva na uloženie všetkých neuložených zmien a reštartovanie systému.
------------	---

Zavádzacia postupnosť

Možnosť Boot Sequence (Poradie zavádzacích zariadení) umožňuje ignorovať poradie zavádzacích zariadení nastavené v systéme BIOS a zavádzať systém z konkrétneho zariadenia (napríklad z optickej jednotky alebo pevného disku). Počas testu POST (Power-on Self Test), keď sa zobrazí logo Dell, môžete:

- Spustíte program System Setup stlačením klávesu F2
- Otvorte ponuku na jednorazové zavedenie systému stlačením klávesu F12

Ponuka na jednorazové zavedenie systému zobrazí zariadenia, z ktorých je možné zaviesť systém, a možnosť diagnostiky. Možnosti ponuky zavádzania systému sú:

- Removable Drive (Vymeniteľný disk) (ak je k dispozícii)
- STXXXX Drive (Disk STXXXX)

 **POZNÁMKA: XXX označuje číslo disku s rozhraním SATA.**

- Optical Drive (Optická jednotka) (ak je k dispozícii)
- Pevný disk SATA (ak je k dispozícii)
- Diagnostika

 **POZNÁMKA: Ak zvolíte možnosť Diagnostics (Diagnostika), zobrazí sa obrazovka diagnostiky ePSA.**

Obrazovka s postupnosťou zavádzania systému zobrazí aj možnosť prístupu k obrazovke programu System Setup.

Možnosti programu System Setup

 **POZNÁMKA: V závislosti od vášho počítača a zariadení, ktoré sú v ňom nainštalované, sa položky uvedené v tejto časti môžu, ale nemusia zobrazíť.**

Tabuľka 3. System setup options (Možnosti nastavenia systému) – Main menu (Hlavná ponuka)

Main (Hlavné)	
System Time (Systémový čas)	Zobrazuje aktuálny čas vo formáte hh:mm:ss.
System Date (Systémový dátum)	Zobrazuje aktuálny dátum vo formáte mm/dd/yyyy.
BIOS Version (Verzia systému BIOS)	Zobrazí číslo verzie BIOS.
Product Name (Názov produktu)	Zobrazí názov produktu.
Service Tag	Umožní vám zadať servisný štítok vášho počítača.
Asset Tag	Zobrazí inventárny štítok počítača.
CPU Type (Typ procesora)	Zobrazuje typ procesora.
CPU Speed (Frekvencia procesora)	Zobrazuje rýchlosť procesora.
CPU ID (Identifikačný kód procesora)	Zobrazuje identifikačný kód procesora.
Cache L1	Zobrazuje veľkosť vyrovnávacej pamäte úrovne 1 procesora.

Main (Hlavné)

Cache L2	Zobrazuje veľkosť vyrovnávacej pamäte úrovne 2 procesora.
Cache L3	Zobrazuje veľkosť vyrovnávacej pamäte úrovne 3 procesora.
First HDD (Prvý pevný disk)	Zobrazí primárny pevný disk.
AC Adapter Type	Zobrazuje typ napájacieho adaptéra.
System Memory	Zobrazí celkovú nainštalovanú kapacitu pamäte počítača.
Memory Speed	Zobrazí rýchlosť pamäte.

Tabuľka 4. System setup options (Možnosti nastavenia systému) – Advanced menu (Rozšírená ponuka)

Advanced (Rozšírená)

Rozšírené funkcie systému BIOS

Intel(R) SpeedStep(TM) (Technológia Intel(R) SpeedStep(TM))	Povolenie alebo zakázanie funkcie Intel SpeedStep. Predvolená hodnota: Enabled (Povolené).
Integrated NIC	Povolenie alebo zakázanie radiča LAN na doske. Predvolená hodnota: Enabled (Povolené)
Intel Speed Shift Technology (Technológia Intel Speed Shift Technology)	Povolenie/zakázanie podpory technológie Intel Speed Shift Technology. Nastavenie tejto možnosti umožňuje, aby operačný systém automaticky vybral príslušný výkon procesora. Predvolená hodnota: Enabled (Povolené)
SATA Option (Možnosť SATA)	Táto položka slúži na konfiguráciu operačného režimu integrovaného radiča SATA pevného disku. Predvolená hodnota: AHCI
Adapter Warnings	Povoľuje alebo zakazuje upozornenia napájacieho adaptéra. Predvolená hodnota: Enabled (Povolené)

Advanced (Rozšírená)

Intel Software Guard Extensions (Rozšírenia Intel Software Guard)	Povolenie/zakázanie/kontrolovanie softvérom rozšírení Intel® Software Guard Extensions (SGX). Predvolená hodnota: Software controlled (Kontrolované softvérom)
Intel Software Guard Extensions allocated memory size (Veľkosť vyhradenej pamäte Intel Software Guard)	Nastavenie vyhradenia pamäte pre rozšírenia Intel Software Guard Extensions (SGX). Podpora bude predvolené vyhradenie 128 MB. Keď sú rozšírenia SGX nastavené na možnosť Software Controlled (Kontrolované softvérom), toto nastavenie nie je k dispozícii a nemá žiadny účinok.
BIOS Recovery from Hard Drive (Obnovenie systému BIOS z pevného disku)	Povolenie alebo zakázanie obnovenie systému BIOS z pevného disku. Predvolená hodnota: Enabled (Povolené)
BIOS Auto-Recovery (Automatické obnovenie systému BIOS)	Povolenie alebo zakázanie automatického obnovenia systému BIOS. Predvolené: Disabled (Zakázané)
Integrity Check (Kontrola integrity)	Keď je toto nastavenie povolené, systém BIOS skontroluje pri každom zavedení integritu obrazu systému BIOS. Pri nastavení na možnosť Disabled (Zakázané) systém BIOS kontroluje integritu obrazu len v prípade, že predošlé zavedenie sa nedokončilo. Predvolené: Disabled (Zakázané)
Intel BIOS Guard Support (Technológia Intel BIOS Guard Support)	Povolenie alebo zakázanie technológie Intel BIOS Guard Support. Predvolená hodnota: Enabled (Povolené)

USB Configuration

Rear USB Ports (Zadné porty USB)	Umožňuje povoliť alebo zakázať zadné porty USB.
----------------------------------	---

Power Options

Advanced (Rozšírená)

Wake Up by Integrated LAN (Prebudiť cez integrovanú sieť LAN)	Povolenie alebo zakázanie prebudenia počítača pomocou špeciálnych signálov LAN. Predvolená hodnota: Disabled (Zakázané)
AC Recovery (Obnovenie napájania)	Nastaví, akú činnosť počítač vykoná, keď sa obnoví napájanie.
Deep Sleep Control (Ovládacie prvky režimu hlbokého spánku)	Povolenie alebo zakázanie podpory režimu hlbokého spánku. Predvolená hodnota: Enabled (Povolené)
USB Wake Support (Podpora prebudenia pomocou USB)	Povolenie alebo zakázanie, aby zariadenia USB prebudili počítač z pohotovostného režimu. Predvolená hodnota: Enabled (Povolené)
USB PowerShare in Sleep State (Stav podpory funkcie USB Powershare)	Povolenie alebo zakázanie nabíjania zariadení USB. Predvolená hodnota: Disabled (Zakázané)
Auto Power On (Automatické zapnutie)	Táto možnosť nastaví čas v rámci dňa, kedy chcete, aby sa systém automaticky zapol.
Auto Power On Mode (Režim automatického zapnutia)	Systém sa zapne automaticky.
Auto Power On Date (Dátum automatického zapnutia)	Dátum automatického zapnutia.
Auto Power On Time (Čas automatického zapnutia)	Čas automatického zapnutia.
Numlock Key (Klávesnica Numlock)	Umožňuje nastaviť stav klávesu Num Lock počas zavádzania na zapnutý alebo vypnutý.

SupportAssist System Resolution (Rozlíšenie systému SupportAssist)

Auto OS Recovery Threshold (Hranica automatického obnovenia operačného systému)	Umožňuje ovládať postupnosť automatického zavádzania pre konzolu SupportAssist na riešenie problémov so
--	---

Advanced (Rozšírená)

SupportAssist OS Recovery (Obnovenie operačného systému SupportAssist)	systemom a pre nástroj obnovy operačného systému od firmy Dell. Možnosť SupportAssist OS Recovery (Obnovenie operačného systému SupportAssist) umožňuje povoliť alebo zakázať postupnosť zavádzania pre nástroj SupportAssist OS Recovery pri určitých chybách systému. Ak možnosť nastavenia SupportAssist OS Recovery (Obnovenie operačného systému SupportAssist) bude nastavená na zakázanú, celá automatická postupnosť zavádzania pre nástroj Support Assist OS Recovery bude zakázaná. Predvolená hodnota: Disabled (Zakázané)
--	---

Tabuľka 5. System setup options (Možnosti nastavenia systému) — Security menu (Ponuka Zabezpečenie)

Security (Zabezpečenie)

Unlock Setup Status	Zobrazuje stav odomknutia nastavenia.
Admin Password Status (Stav hesla administrátora)	Zobrazí stav hesla administrátora.
System Password Status (Stav hesla systému)	Zobrazí stav hesla systému.
HDD Password Status (Stav hesla pevného disku)	Zobrazí stav hesla pevného disku.
Asset Tag	Zobrazí inventárny štítok počítača.
Admin Password	Umožňuje vám nastaviť heslo správcu.
System Password	Umožňuje nastaviť systémové heslo.
HDD Password (Heslo pevného disku)	Umožňuje vám nastaviť heslo pevného disku.
Password Change (Zmena hesla)	Umožňuje určiť, či je zmena hesla systému a hesla pevného disku

Security (Zabezpečenie)

	povolená, keď je nastavené heslo správcu.
Computrace (Softvér Computrace)	Pomáha vám sledovať výpočtovú techniku a poskytovať služby obnovy v prípade krádeže alebo straty.
Firmvér TPM	Umožňuje vám povoliť alebo zakázať funkciu firmvéru TPM.
PPI Bypass for Disable Commands (Vynechať PPI pre príkazy zakázania)	Umožňuje vám kontrolovať rozhranie TPM Physical Presence Interface (PPI). Keď je toto nastavenie povolené, umožňuje operačnému systému preskočiť výzvy používateľa PPI systému BIOS pri zadávaní príkazu Clear (Vyčistiť). Zmeny nastavenia tejto možnosti sa prejavia okamžite.
UEFI Firmware Capsule Updates (Aktualizácie pomocou balíčka UEFI capsule)	Umožní povoliť alebo zakázať funkciu UEFI Firmware Capsule Updates (Aktualizácie pomocou balíčka UEFI capsule). Predvolená hodnota: Enabled (Povolené)

Tabuľka 6. System setup options (Možnosti nastavenia systému) – Boot menu (Ponuka zavádzania)

Boot (Zavedenie)

Boot List Option (Zoznam možností spúšťania)	Umožňuje vám vybrať, či sa systém zavedie z možnosti Legacy (V staršom režime) alebo UEFI.
File Browser Add Boot Option (Pridať možnosť zavádzania do prehliadača súborov)	Umožňuje vám prehliadať si systém súborov zariadení, aby ste zvolili zavádzací program.
File Browser Del Boot Option (Odstrániť možnosť zavádzania z prehliadača súborov)	Umožňuje vám odstrániť ponuku zavedenia.

Boot (Zavedenie)

Secure Boot (Bezpečné zavádzanie systému)	Umožňuje povoliť alebo zakázať riadenie bezpečného zavádzania systému. Predvolená hodnota: Disabled (Zakázané)
Legacy Option ROMs (Staršia možnosť ROMs)	Povolí alebo zakáže staršiu možnosť ROMs.
Attempt Legacy Boot (Pokúsiť sa o zavedenie v staršom režime)	Umožňuje systému okamžité zavedenie staršieho zoznamu zavedenia, ak systém nezavedie zoznam zavedenia UEFI.
Boot Option Priorities (Priority možností zavádzania)	Zobrazuje priority možností zavádzania.
Boot Option #1 (Prvé zavádzacie zariadenie)	Zobrazí prvú možnosť zavedenia.
Boot Option #2 (Druhé zavádzacie zariadenie)	Zobrazí druhú možnosť zavedenia.
Boot Option #3 (Tretie zavádzacie zariadenie)	Zobrazí tretiu možnosť zavedenia.

Tabuľka 7. System setup options (Možnosti nastavenia systému) – Exit menu (Ponuka Ukončiť)

Exit (Skončiť)

Save Changes and Reset (Uložiť zmeny a obnoviť)	Umožňuje vám obnoviť systém po uložení zmien.
Discard Changes and Reset (Zahodiť zmeny a obnoviť)	Umožňuje vám obnoviť systém bez uloženia zmien.
Restore Defaults (Obnoviť predvolené hodnoty)	Umožňuje vám obnoviť predvolené hodnoty.
Discard Changes (Zahodiť zmeny)	Umožňuje vám zrušiť zmeny.
Save Changes (Uložiť zmeny)	Umožňuje uložiť zmeny.

Systémové heslo a heslo pre nastavenie

Tabuľka 8. Systémové heslo a heslo pre nastavenie

Typ hesla	Popis
Systémové heslo	Heslo, ktoré musíte zadať pre prihlásenie sa do systému.
Heslo pre nastavenie	Heslo, ktoré musíte zadať pre vstup a zmeny nastavení systému BIOS vášho počítača.

Môžete vytvoriť systémové heslo a heslo pre nastavenie pre zabezpečenie vášho počítača.

 **VAROVANIE:** Funkcie hesla poskytujú základnú úroveň zabezpečenia údajov vo vašom počítači.

 **VAROVANIE:** Ak váš počítač nie je uzamknutý a nie je pod dohľadom, ktokoľvek môže získať prístup k údajom uloženým v ňom.

 **POZNÁMKA:** Funkcia systémového hesla a hesla pre nastavenie je vypnutá.

Nastavenie hesla pre nastavenie

Nové **systémové heslo alebo heslo správcu** môžete vytvoriť len vtedy, ak je stav hesla nastavený na hodnotu **Not Set (Nenastavené)**.

Ak chcete spustiť nástroj na nastavenie systému, stlačte kláves F2 ihneď po zapnutí alebo reštartovaní systému.

- 1 Na obrazovke **System BIOS (Systém BIOS)** alebo **System Setup (Nastavenie systému)** vyberte **Security (Zabezpečenie)** a stlačte kláves Enter.
Zobrazí sa obrazovka **Security (Zabezpečenie)**.

- 2 Vyberte položku **System Password (Systémové heslo)** a do poľa **Enter the new password (Zadať nové heslo)** zadajte heslo.

Pri priradovaní systémového hesla dodržujte nasledujúce pravidlá:

- Heslo môže obsahovať maximálne 32 znakov.
- Heslo môže obsahovať čísla 0 – 9.
- Platné sú len malé písmená, veľké písmená nie sú povolené.
- Iba nasledujúce špeciálne znaky sú povolené: medzera, ("), (+), (,), (-), (.), (/, (:), ([), (\), (]), (`).

- 3 Do poľa **Confirm new password (Potvrdiť nové heslo)** zadajte systémové heslo, ktoré ste zadali predtým a kliknite na tlačidlo **OK**.

- 4 Stlačte Esc, správa vás upozorní, aby ste uložili zmeny.

- 5 Stlačením klávesu Y uložte zmeny.

Počítač sa reštartuje.

Vymazanie alebo zmena existujúceho hesla systémového nastavenia

Pred pokusom o vymazanie alebo zmenu existujúceho systémového hesla a/alebo hesla pre nastavenie sa v programe Nastavenie systému uistite, že pri položke **Password Status (Stav hesla)** je vybratá možnosť Unlocked (Odomknuté). Ak je pri položke **Password Status (Stav hesla)** vybratá možnosť Locked (Zamknuté), nie je možné vymazať ani zmeniť existujúce systémové heslo alebo heslo pre nastavenie. Ak chcete spustiť nástroj System Setup, stlačte kláves F2 ihneď po zapnutí alebo reštartovaní systému.

- 1 Na obrazovke **System BIOS (Systém BIOS)** alebo **System Setup (Nastavenie systému)** vyberte **System Security (Zabezpečenie systému)** a stlačte kláves Enter.

Zobrazí sa obrazovka **System Security (Zabezpečenie systému)**.

- 2 Na obrazovke **System Security (Zabezpečenie systému)** skontrolujte, či je **Password Status (Stav hesla)** nastavené na **Unlocked (Odomknuté)**.

- 3 Zvoľte **System Password (Systémové heslo)**, zmeňte alebo vymažte systémové heslo a stlačte kláves Enter alebo Tab.

- 4 Zvoľte **Setup Password (Heslo pre nastavenie)**, zmeňte alebo vymažte heslo pre nastavenie a stlačte kláves Enter alebo Tab.



POZNÁMKA: Ak zmeníte systémové heslo a/alebo heslo pre nastavenia, po zobrazení výzvy ho opätovne zadajte. Ak vymažete systémové heslo a/alebo heslo pre nastavenia, po zobrazení výzvy potvrdíte svoje rozhodnutie.

- 5 Stlačte Esc, správa vás upozorní, aby ste uložili zmeny.
- 6 Stlačením tlačidla Y uložte zmeny a ukončíte program System Setup. Počítač sa reštartuje.

Vymazanie nastavení CMOS



VÝSTRAHA: Pred prácou vo vnútri počítača si prečítajte bezpečnostné pokyny, ktoré ste dostali s vaším počítačom, a postupujte podľa krokov uvedených v časti [Pred prácou vo vnútri počítača](#). Po práci vo vnútri počítača dodržujte pokyny uvedené v časti [Po práci vo vnútri počítača](#). Ďalšie bezpečnostné overené postupy nájdete na domovskej stránke zákonných požiadaviek na adrese www.dell.com/regulatory_compliance.

Prípravné úkony

- 1 Demontujte [stojan](#).
- 2 Demontujte [zadný kryt](#).
- 3 Demontujte [štít systémovej dosky](#).

Postup

- 1 Na systémovej doske nájdite prepójku (RTCRST) na resetovanie CMOS.



POZNÁMKA: Ďalšie informácie o umiestnení prepójky nájdete v časti „[Komponenty systémovej dosky](#)“.

- 2 Odnímate konektor prepójky z prepójky hesla a pripojte ho ku kolíkom prepójky CMOS.

- 3 Počkajte 5 sekúnd, a potom zapojte konektor prepojky späť na jeho pôvodné miesto.

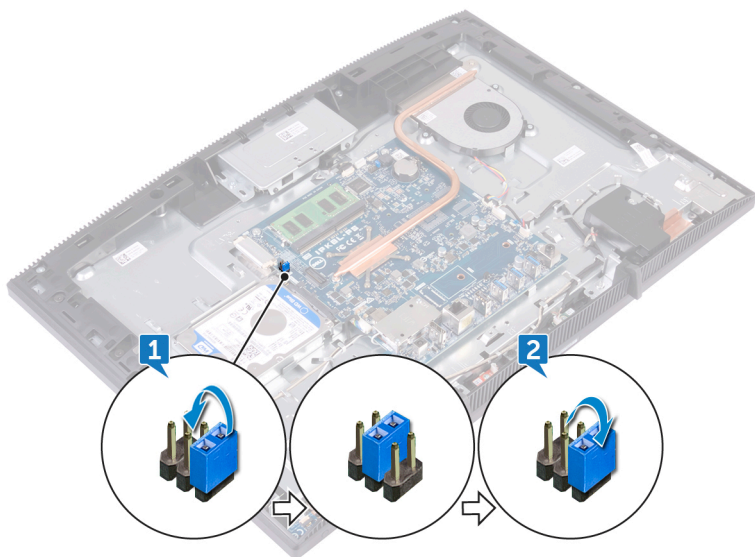

Finálne úkony

- 1 Namontujte späť [štít systémovej dosky](#).
- 2 Namontujte späť [zadný kryt](#).
- 3 Namontujte späť [stojan](#).

Vymazanie hesla systému BIOS (nastavenie systému) a systémových hesiel

Ak chcete vymazať systémového heslá alebo heslá systému BIOS, obráťte sa na oddelenie technickej podpory firmy Dell: www.dell.com/contactdell.



POZNÁMKA: Ak chcete získať návod, ako resetovať heslá systému Windows alebo konkrétnych aplikácií, pozrite si dokumentáciu dostupnú pre systém Windows alebo konkrétne aplikácie.

Riešenie problémov

Aktualizácia systému BIOS

Ak bude k dispozícii aktualizácia systému BIOS alebo vymeníte systémovú dosku, budete zrejme musieť aktualizovať systém BIOS.

Pri aktualizácii systému BIOS postupujte takto:

- 1 Zapnite počítač.
- 2 Navštívte stránku www.dell.com/support.
- 3 Kliknite na možnosť **Product Support (Podpora produktu)**, zadajte servisný štítok svojho počítača a kliknite na možnosť **Submit (Odoslať)**.



POZNÁMKA: Ak nemáte servisný štítok, použite funkciu autodetekcie alebo vyhľadajte model svojho počítača manuálne.

- 4 Kliknite na položku **Drivers & downloads (Ovládače a prevzatia)** → **Find it myself (Nájdem sám)**.
- 5 Zvoľte operačný systém, ktorý máte nainštalovaný vo svojom počítači.
- 6 Posuňte stránku nadol a rozbaľte možnosť **BIOS**.
- 7 Kliknutím na prepojenie **Download (Prevziať)** preberiete najnovšiu verziu systému BIOS pre váš počítač.
- 8 Po dokončení preberania prejdite do priečinka, do ktorého ste uložili aktualizovaný súbor systému BIOS.
- 9 Dvakrát kliknite na ikonu aktualizáčného súboru systému BIOS a postupujte podľa pokynov na obrazovke.

Preinštalovanie systému Windows pomocou obnovovacieho média USB



VAROVANIE: Tento proces slúži na formátovanie pevného disku a odstránenie všetkých dát v počítači. Nezabudnite si pred spustením tejto úlohy zálohovať svoje údaje v počítači.



POZNÁMKA: Pred preinštalovaním systému Windows skontrolujte, že váš počítač má viac než 2 GB pamäte a disponuje viac než 32 GB ukladacieho priestoru.



POZNÁMKA: Dokončenie tohto procesu môže trvať až hodinu a váš počítač sa počas procesu obnovy reštartuje.

- 1 Pripojte si obnovovacie médium USB k počítaču.
- 2 Reštartujte počítač.
- 3 Po zobrazení loga spoločnosti Dell na obrazovke stlačte tlačidlo F12, aby ste sa dostali do ponuky zavádzania systému.
Zobrazí sa hlásenie **Preparing one-time boot menu** (Pripravuje sa ponuka jednorazového zavádzania).
- 4 Po načítaní ponuky zavádzania zvolte v časti **UEFI BOOT** (ZAVEDENIE UEFI) možnosť USB obnovovacieho zariadenia.
Systém sa reštartuje a následne sa zobrazí ponuka **Choose the keyboard layout** (Zvoľte si rozloženie klávesnice).
- 5 Zvoľte si rozloženie klávesnice.
- 6 Na obrazovke **Choose an option** (Zvoľte si možnosť) kliknite na položku **Troubleshoot** (Riešenie problémov).
- 7 Kliknite na možnosť **Recover from a drive** (Obnoviť z disku).
- 8 Vyberte si niektorú z nasledujúcich možností:
 - **Just remove my files** (Stačí odstrániť moje súbory) – rýchle formátovanie.
 - **Fully clean the drive** (Úplne vyčistenie disku) – komplexné formátovanie.
- 9 Kliknutím na možnosť **Recover** (Obnoviť) spustíte proces obnovy.

Diagnostika Vylepšené vyhodnotenie systému pred zavedením (Enhanced Pre-Boot System Assessment – ePSA)



VAROVANIE: Diagnostiku systému používajte výlučne na testovanie svojho počítača. Pri používaní tohto programu v iných počítačoch by výsledky nemuseli byť platné alebo by sa mohli zobraziť chybové hlásenia.

Diagnostika ePSA (známa tiež ako diagnostika systému) slúži na úplnú kontrolu hardvéru. Diagnostika ePSA je vstavanou súčasťou systému BIOS, v ktorom sa spúšťa. Vstavaná diagnostika systému poskytuje súbor možností pre konkrétne zariadenia alebo skupiny zariadení, aby ste mohli:

- Spustiť testy automaticky alebo v interaktívnom režime
- Opakovať testy

- Zobrazit alebo uložiť výsledky testov
- Spustením podrobných testov zaviesť dodatočné testy kvôli získaniu ďalších informácií o zariadeniach, ktoré majú poruchu
- Zobrazit hlásenia o stave, ktoré vás informujú, ak testy prebehli úspešne
- Zobrazit chybové hlásenia, ktoré vás informujú, ak sa počas testov objavili nejaké problémy



POZNÁMKA: Niektoré testy vybraných zariadení vyžadujú aktívnu participáciu používateľa. Preto je dôležité, aby ste počas diagnostických testov boli pri počítači.

Viac informácií nájdete v časti [Diagnostika EPSA 3.0 Dell](#).

Spúšťa sa diagnostika ePSA.

- 1 Zapnite počítač.
- 2 Keď sa počas zavádzania systému objaví logo Dell, stlačte kláves F12.
- 3 Na obrazovke ponuky zavádzania vyberte možnosť **Diagnostics (Diagnostika)**.
- 4 Kliknite na ikonu šípky v ľavom dolnom rohu.
Zobrazí sa úvodná stránka diagnostiky.
- 5 Kliknite na ikonu šípky v pravom dolnom rohu, čím prejdete na stránku so zoznamom.
Na stránke sú zobrazené všetky detegované položky.
- 6 Ak chcete spustiť diagnostický test pre konkrétne zariadenie, stlačte kláves Esc a kliknutím na tlačidlo **Yes (Áno)** zastavte diagnostický test.
- 7 Vyberte zariadenie na ľavej table a kliknite na položku **Run Tests (Spustiť testy)**.
- 8 V prípade problémov sa zobrazia chybové kódy.
Poznačte si chybový kód a overovacie číslo a obráťte sa na firmu Dell.

Integrovaný autotest displeja

V nasledujúcom postupe sa uvádzajú pokyny, ako spustiť integrovaný autotest displeja:

- 1 Vypnite počítač.
- 2 Stlačte a podržte tlačidlo integrovaného autotestu displeja.
- 3 Stlačte a podržte stlačené tlačidlo napájania.
- 4 Uvoľnite tlačidlo napájania.

5 Podržte tlačidlo integrovaného autotestu displeja, pokým sa nespustí test.

Diagnostika

Kontrolka stavu napájania: Ukazuje stav napájania.

Neprerušovaná oranžová – počítač nedokáže spustiť operačný systém. Označuje to, že zdroj napájania alebo iné zariadenie v počítači nepracuje správne.

Blikajúca oranžová – počítač nedokáže spustiť operačný systém. Označuje to, že zdroj napájania pracuje správne, no iné zariadenie v počítači nepracuje správne alebo nie je správne namontované.

 **POZNÁMKA: Sledujte svetelné vzory a zistite, ktoré zariadenie zlyháva.**

Nesvieti – Počítač je v režime hlbokého spánku alebo je vypnutý.

Indikátor stavu napájania bliká oranžovo a spolu so zvukovými kódmi signalizuje poruchy.

Napríklad indikátor stavu napájania zabliká dvakrát oranžovo s následnou pauzou a potom zabliká trikrát s následnou pauzou. Tento vzor 2,3 bude pokračovať, kým sa počítač nevypne, čo naznačuje, že sa obraz na obnovenie nenašiel.

Nasledujúca tabuľka zobrazuje rôzne svetelné vzory a ich význam:

Tabuľka 9. Kontrolky diagnostiky systému

Svetelné vzory	Popis problému
1	Systémová doska, poškodenie systému BIOS alebo chyba pamäte ROM
2	Pamäť nenájdená
3	Systémová doska, porucha čipovej súpravy
4	Chyba pamäte alebo RAM
5	Porucha gombíkovej batérie
6	Porucha grafického procesora
7	Zlyhanie CPU
8	Zlyhanie displeja
3,6	Obraz na obnovenie systému BIOS sa nenašiel
3,7	Obraz na obnovenie systému BIOS sa našiel, ale je neplatný

Trvalo rozsvietená žltá → 2,1 Zlyhanie CPU

Počas spúšťania môže počítač vydávať viacero zvukových signálov, ak sa nedajú zobraziť chyby alebo problémy. Opakujúce sa kódy pípnutí pomáhajú používateľovi vyriešiť problémy s počítačom.

Indikátor stavu kamery: Ukazuje, či sa kamera používa.

- Neprerušované biele – Kamera sa používa.
- Nesvieti – Kamera sa nepoužíva.

Povolenie používania pamäte Intel Optane

- 1 Na paneli úloh kliknite na vyhľadávacie pole a napíšte doň `Intel Rapid Storage Technology`.
- 2 Kliknite na položku **Intel Rapid Storage Technology**.
Zobrazí sa okno aplikácie **Intel Rapid Storage Technology**.
- 3 Na karte **Status (Stav)** kliknite na položku **Enable (Povoliť)**, čím povolíte používanie pamäte Intel Optane.
- 4 Ak chcete pokračovať v povolení používania pamäte Intel Optane, na obrazovke s upozornením vyberte kompatibilný rýchly disk a kliknite na tlačidlo **Yes (Áno)**.
- 5 Kliknutím na položky **Intel Optane memory (Pamäť Intel Optane)Reboot (Reštartovať)** dokončíte povolenie používania pamäte Intel Optane.



POZNÁMKA: Výhody pamäte Intel Optane sa v prípade chodu aplikácií naplno prejavia pri ich druhom až treťom spustení.

Zakázanie používania pamäte Intel Optane



VAROVANIE: Keď zakážete pamäť Intel Optane, neodinštalujte ovládač technológie Intel Rapid Storage, inak bude dochádzať k chybe so zobrazovaním modrej obrazovky. Používateľské rozhranie technológie Intel Rapid Storage môžete odstrániť bez toho, aby ste odinštalovali jej ovládač.

 **POZNÁMKA: Pamäť Intel Optane je nevyhnutné zakázať ešte pred tým, ako z počítača vyberiete dátové úložisko s rozhraním SATA, ktorého chod zrýchľuje pamäťový modul Intel Optane.**

- 1 Na paneli úloh kliknite na vyhľadávacie pole a napíšte doň `Intel Rapid Storage Technology`.
- 2 Kliknite na položku **Intel Rapid Storage Technology**
Zobrazí sa okno aplikácie **Intel Rapid Storage Technology**.
- 3 Na karte **Intel Optane memory (Pamäť Intel Optane)** kliknite na položku **Disable (Zakázať)**, čím zakážete používanie pamäte Intel Optane.

 **POZNÁMKA: Ak váš počítač používa pamäť Intel Optane ako primárne úložisko, nezakazujte jej používanie. V takom prípade bude položka **Disable (Zakázať)** sivá.**

- 4 Kliknite na tlačidlo **Yes (Áno)**, ak ste porozumeli upozorneniu.
Zobrazí sa proces zakazovania pamäte.
- 5 Kliknutím na položku **Reboot (Reštartovať)** dokončíte zakázanie pamäte Intel Optane a počítač sa reštartuje.

Rozptýlenie zvyškovej statickej elektriny

Zvyšková statická elektrina (tzv. flea power) je malé množstvo statickej elektriny, ktoré ostane v počítači nahromadené aj po vypnutí a vybratí batérie. Nasledujúci postup uvádza pokyny na rozptýlenie zvyškovej statickej elektriny v počítači:

- 1 Vypnite počítač.
- 2 Odpojte napájací adaptér z počítača.
- 3 Rozptýľte statickú elektrinu stlačením a podržaním stlačeného spínača napájania na 15 sekúnd.
- 4 Pripojte napájací adaptér k počítaču.
- 5 Zapnite počítač.

Cyklus napájania Wi-Fi

Ak sa váš počítač nemôže pripojiť na internet kvôli problémom s bezdrôtovou kartou, môžete skúsiť problém vyriešiť pomocou cyklu napájania Wi-Fi. Nasledujúci postup vám pomôže vykonať cyklus napájania Wi-Fi:



POZNÁMKA: Niektorí poskytovatelia internetu (ISP) poskytujú zákazníkom zariadenie, ktoré v sebe spája modem a smerovač.

- 1** Vypnite počítač.
- 2** Vypnite modem.
- 3** Vypnite bezdrôtový smerovač.
- 4** Počkajte 30 sekúnd.
- 5** Zapnite bezdrôtový smerovač.
- 6** Zapnite modem.
- 7** Zapnite počítač.

Získavanie pomoci a kontaktovanie spoločnosti Dell

Zdroje svojpomoci

Ďalšie informácie a pomoc k výrobkom a službám Dell môžete získať z týchto zdrojov svojpomoci:

Tabuľka 10. Zdroje svojpomoci

Zdroje svojpomoci	Umiestnenie zdrojov informácií
Informácie o výrobkoch a službách Dell	www.dell.com
Môj Dell	
Tipy	
Kontaktovať oddelenie podpory	Do poľička vyhľadávania systému Windows zadajte <code>Contact Support</code> a stlačte kláves Enter.
Online pomocník pre operačný systém	www.dell.com/support/windows www.dell.com/support/linux
Informácie o odstraňovaní problémov, príručky používateľa, inšalačné pokyny, technické údaje výrobkov, blogy pre technickú pomoc, ovládače, aktualizácie softvéru a podobné.	www.dell.com/support
Články databázy poznatkov Dell týkajúce sa rôznych problémov s počítačom.	<ol style="list-style-type: none">1 Navštívte stránku www.dell.com/support.2 Do poľa Search (Vyhľadať) zadajte predmet alebo kľúčové slovo.

Poznanky o vašom produkte získate v rámci nasledujúcich informácií:

- Technické údaje produktu
- Operačný systém
- Nastavenie a používanie produktu
- Zálohovanie dát
- Riešenie problémov a diagnostika
- Továrenské a systémové obnovenie
- Informácie o systéme BIOS

3 Kliknutím na možnosť **Search** (Vyhľadať) získate zoznam súvisiacich článkov.

Pozri *Me and My Dell* (Ja a môj Dell) na stránke www.dell.com/support/manuals.

Na nájdanie časti *Me and My Dell* (Ja a môj Dell) určenej pre váš produkt si ho musíte identifikovať pomocou jedného z nasledujúcich krokov:

- Stlačte položku **Detect Product** (Zistiť produkt).
- V časti **View Products** (Prezrieť produkty) si v rozbaľovacej ponuke vyberte svoj produkt.
- Do vyhľadávača zadajte **Service Tag number (Číslo servisného štítku)** alebo **Product ID (ID produktu)**.

Kontaktovanie spoločnosti Dell

Kontakt na spoločnosť Dell v súvislosti s predajom, technickou podporou alebo službami zákazníkom nájdete na adrese www.dell.com/contactdell.



POZNÁMKA: Dostupnosť sa však odlišuje v závislosti od danej krajiny a produktu, a niektoré služby nemusia byť vo vašej krajine dostupné.



POZNÁMKA: Ak nemáte aktívne pripojenie na internet, kontaktné informácie nájdete vo faktúre, dodacom liste, účtenke alebo v produktovom katalógu spoločnosti Dell.