

# Inspiron 24-3480

## Manual Servis

**Model Resmi: W21C**  
**Tipe Resmi: W21C003**



# Catatan, perhatian, dan peringatan

---



**CATATAN:** Sebuah CATATAN menandakan informasi penting yang membantu Anda untuk menggunakan yang terbaik dari produk Anda.



**PERHATIAN:** PERHATIAN menunjukkan kemungkinan terjadinya kerusakan pada perangkat keras atau hilangnya data, dan memberi tahu Anda mengenai cara menghindari masalah tersebut.



**PERINGATAN:** PERINGATAN menunjukkan potensi kerusakan harta benda, cedera pribadi, atau kematian

---

© 2018 Dell Inc. atau anak-anak perusahaannya. Hak cipta dilindungi undang-undang. Dell, EMC, dan merek dagang lainnya adalah merek dagang Dell Inc. atau anak-anak perusahaannya. Merek dagang lainnya mungkin merupakan merek dagang dari pemiliknya masing-masing.

2018 - 12

Rev. A00

# Daftar Isi

<b>Sebelum mengerjakan bagian dalam komputer.....</b>	<b>10</b>
Sebelum Anda memulai .....	10
Petunjuk keselamatan.....	10
Alat bantu yang direkomendasikan.....	11
Daftar sekrap.....	12
Komponen board sistem.....	14
<b>Setelah mengerjakan bagian dalam komputer.....</b>	<b>16</b>
<b>Melepaskan dudukan.....</b>	<b>17</b>
Tiang Sandaran.....	17
Penyangga alas.....	18
<b>Memasang kembali dudukan.....</b>	<b>21</b>
Penyangga segitiga.....	21
Penyangga alas.....	22
<b>Melepaskan penutup belakang.....</b>	<b>25</b>
Pra-persyaratan.....	25
Prosedur.....	26
<b>Memasang kembali penutup belakang.....</b>	<b>27</b>
Prosedur.....	27
Pasca-persyaratan.....	28
<b>Melepaskan kaki karet.....</b>	<b>29</b>
Langkah-langkah sebelumnya.....	29
Prosedur.....	29

<b>Memasang kembali kaki karet.....</b>	<b>31</b>
Prosedur.....	31
Langkah-langkah berikutnya.....	32
<b>Melepaskan hard disk.....</b>	<b>33</b>
Langkah-langkah sebelumnya.....	33
Prosedur.....	33
<b>Memasang kembali hard disk.....</b>	<b>35</b>
Prosedur.....	35
Langkah-langkah berikutnya.....	36
<b>Melepaskan pelindung board sistem.....</b>	<b>37</b>
Langkah-langkah sebelumnya.....	37
Prosedur.....	37
<b>Memasang kembali pelindung board sistem.....</b>	<b>39</b>
Prosedur.....	39
Langkah-langkah berikutnya.....	40
<b>Melepaskan modul memori.....</b>	<b>41</b>
Langkah-langkah sebelumnya.....	41
Prosedur.....	42
<b>Memasang kembali modul memori.....</b>	<b>43</b>
Prosedur.....	43
Langkah-langkah berikutnya.....	43
<b>Melepaskan kartu nirkabel.....</b>	<b>45</b>
Langkah-langkah sebelumnya.....	45
Prosedur.....	45

<b>Memasang kembali kartu nirkabel.....</b>	<b>48</b>
Prosedur.....	48
Langkah-langkah berikutnya.....	49
<b>Melepaskan antena.....</b>	<b>50</b>
Langkah-langkah sebelumnya.....	50
Prosedur.....	50
<b>Memasang kembali antena.....</b>	<b>52</b>
Prosedur.....	52
Langkah-langkah berikutnya.....	53
<b>Melepaskan modul memori solid-state drive/Intel Optane.....</b>	<b>54</b>
Langkah-langkah sebelumnya.....	54
Prosedur.....	55
<b>Memasang kembali modul memori solid-state drive/ Intel Optane.....</b>	<b>56</b>
Prosedur.....	57
Langkah-langkah berikutnya.....	58
<b>Melepaskan pembaca kartu media.....</b>	<b>59</b>
Langkah-langkah sebelumnya.....	59
Prosedur.....	59
<b>Memasang kembali pembaca kartu media.....</b>	<b>61</b>
Prosedur.....	61
Langkah-langkah berikutnya.....	62

<b>Melepaskan board tombol daya.....</b>	<b>63</b>
Langkah-langkah sebelumnya.....	63
Prosedur.....	63
<b>Memasang kembali board tombol daya.....</b>	<b>65</b>
Prosedur.....	65
Langkah-langkah berikutnya.....	66
<b>Melepaskan mikrofon.....</b>	<b>67</b>
Langkah-langkah sebelumnya.....	67
Prosedur.....	67
<b>Memasang kembali mikrofon.....</b>	<b>69</b>
Prosedur.....	69
Langkah-langkah berikutnya.....	70
<b>Melepaskan kamera.....</b>	<b>71</b>
Langkah-langkah sebelumnya.....	71
Prosedur.....	71
<b>Memasang kembali kamera.....</b>	<b>74</b>
Prosedur.....	74
Langkah-langkah berikutnya.....	76
<b>Melepaskan baterai sel berbentuk koin.....</b>	<b>77</b>
Langkah-langkah sebelumnya.....	77
Prosedur.....	78
<b>Memasang kembali baterai sel berbentuk koin.....</b>	<b>79</b>
Prosedur.....	79
Langkah-langkah berikutnya.....	79

<b>Melepaskan kipas.....</b>	<b>80</b>
Langkah-langkah sebelumnya.....	80
Prosedur.....	80
<b>Memasang kembali kipas.....</b>	<b>82</b>
Prosedur.....	82
Langkah-langkah berikutnya.....	83
<b>Melepaskan unit pendingin.....</b>	<b>84</b>
Langkah-langkah sebelumnya.....	84
Prosedur.....	84
<b>Memasang kembali unit pendingin.....</b>	<b>86</b>
Prosedur.....	86
Langkah-langkah berikutnya.....	87
<b>Melepaskan speaker.....</b>	<b>88</b>
Langkah-langkah sebelumnya.....	88
Prosedur.....	88
<b>Memasang kembali speaker.....</b>	<b>90</b>
Prosedur.....	90
Langkah-langkah berikutnya.....	91
<b>Melepaskan board sistem.....</b>	<b>92</b>
Langkah-langkah sebelumnya.....	92
Prosedur.....	92
<b>Memasang kembali board sistem.....</b>	<b>95</b>
Prosedur.....	95
Langkah-langkah berikutnya.....	97
Menjalankan Flashing BIOS.....	97

<b>Melepaskan panel display.....</b>	<b>99</b>
Langkah-langkah sebelumnya.....	99
Prosedur.....	99
<b>Memasang kembali panel display.....</b>	<b>103</b>
Prosedur.....	103
Langkah-langkah berikutnya.....	107
<b>Melepaskan rangka tengah.....</b>	<b>108</b>
Langkah-langkah sebelumnya.....	108
Prosedur.....	108
<b>Memasang kembali rangka tengah.....</b>	<b>112</b>
Prosedur.....	112
Langkah-langkah berikutnya.....	113
<b>Mengunduh driver.....</b>	<b>115</b>
Sistem operasi.....	115
Mengunduh driver audio.....	115
Mengunduh driver grafis.....	116
Mengunduh driver USB.....	117
Mengunduh driver WiFi.....	118
Mengunduh driver pembaca kartu media.....	119
Mengunduh driver chipset.....	120
Mengunduh driver jaringan.....	121
Driver perangkat.....	122
Utilitas Instalasi Perangkat Lunak Chipset Intel.....	122
Driver video.....	122
Driver Intel Serial IO.....	122
Driver Intel Serial IO.....	122
Antarmuka Intel Trusted Execution Engine.....	122

Driver Tombol Virtual Intel.....	123
Driver Nirkabel dan Bluetooth.....	123
<b>System setup (Pengaturan sistem).....</b>	<b>124</b>
Ikhtisar BIOS.....	124
Memasuki program konfigurasi BIOS.....	124
Tombol navigasi.....	125
Urutan Boot.....	125
Opsi Pengaturan Sistem.....	126
Kata sandi sistem dan pengaturan.....	132
Menetapkan kata sandi penyiapan sistem.....	133
Menghapus atau mengganti kata sandi pengaturan sistem saat ini.	134
Menghapus pengaturan CMOS.....	135
Menghapus kata sandi BIOS (Pengaturan Sistem) dan Sistem.....	136
<b>Pemecahan Masalah.....</b>	<b>137</b>
Menjalankan Flashing BIOS.....	137
Instal ulang Windows menggunakan drive pemulihan USB.....	137
Diagnostik Enhanced Pre-Boot System Assessment (ePSA).....	138
Menjalankan diagnostik ePSA.....	139
Uji Mandiri Bawaan Display.....	139
Diagnostik.....	140
Mengaktifkan memori Intel Optane.....	141
Menonaktifkan memori Intel Optane.....	141
Pelepasan daya flea.....	142
Siklus daya WiFi.....	142
<b>Mendapatkan bantuan dan menghubungi Dell.....</b>	<b>144</b>
Sumber daya bantuan mandiri.....	144
Menghubungi Dell.....	145



# Sebelum mengerjakan bagian dalam komputer

---



**CATATAN:** Gambar di dalam dokumen ini mungkin berbeda dengan komputer Anda bergantung pada konfigurasi yang Anda pesan.

## Sebelum Anda memulai







- 1 Simpan dan tutup semua file yang terbuka, lalu keluar dari semua aplikasi yang terbuka.
- 2 Matikan komputer Anda. Klik **Start (Mulai)** →  **Power (Daya)** → **Shut down (Matikan)**.
  -  **CATATAN:** Jika menggunakan sistem operasi lain, lihat dokumentasi sistem operasi Anda untuk petunjuk penonaktifan.
- 3 Lepaskan komputer dan semua perangkat yang terpasang dari stopkontak.
- 4 Lepaskan sambungan semua perangkat jaringan dan periferal yang terpasang, seperti keyboard, mouse, dan monitor dari komputer Anda.
- 5 Lepaskan semua kartu media dan cakram optik dari komputer Anda, jika ada.
- 6 Setelah komputer dicabut kabelnya, tekan dan tahan tombol daya selama sekitar 5 detik untuk membumikan board sistem.
  -  **PERHATIAN:** Letakkan komputer pada permukaan yang datar, lunak dan bersih untuk menghindari goresan pada display.
- 7 Letakkan komputer menghadap ke bawah.

## Petunjuk keselamatan

Gunakan panduan keselamatan berikut untuk melindungi komputer dari kemungkinan kerusakan dan memastikan keselamatan diri Anda.



**PERINGATAN:** Sebelum mengerjakan bagian dalam komputer, bacalah informasi keselamatan yang dikirimkan bersama komputer Anda. Untuk informasi selengkapnya tentang praktik keselamatan terbaik, kunjungi home page Kesesuaian Peraturan di [www.dell.com/regulatory\\_compliance](http://www.dell.com/regulatory_compliance).

-  **PERINGATAN:** Lepaskan semua sumber daya sebelum membuka penutup komputer atau panel. Setelah Anda selesai mengerjakan bagian dalam komputer, pasang kembali semua penutup, panel, dan sekrup sebelum menyambungkan ke stopkontak listrik.
-  **PERHATIAN:** Untuk mencegah kerusakan pada komputer, pastikan permukaan tempat Anda bekerja telah bersih dan rata.
-  **PERHATIAN:** Untuk mencegah kerusakan, tangani semua komponen dan kartu dengan memegang bagian tepinya, dan jangan sentuh pin serta bidang kontakannya.
-  **PERHATIAN:** Anda hanya boleh melakukan pemecahan masalah dan perbaikan sesuai dengan wewenang atau diarahkan oleh tim bantuan teknis Dell. Kerusakan akibat servis yang tidak diizinkan oleh Dell tidak tercakup dalam jaminan. Lihat petunjuk keselamatan yang dikirimkan bersama produk tersebut atau lihat di [www.dell.com/regulatory\\_compliance](http://www.dell.com/regulatory_compliance).
-  **PERHATIAN:** Sebelum Anda menyentuh komponen internal apa pun pada komputer, sentuh permukaan logam yang tidak dicat, seperti permukaan logam di bagian belakang komputer. Saat Anda bekerja, sentuh secara berkala permukaan logam yang tidak dicat untuk menghilangkan listrik statis, yang dapat merusak komponen internal.
-  **PERHATIAN:** Saat Anda mencabut kabel, tarik konektornya atau pada tab tarikannya, bukan pada kabel itu sendiri. Beberapa kabel memiliki konektor dengan tab pengunci atau sekrup ibu jari yang harus dilepas sebelum melepas kabel tersebut. Ketika mencabut kabel, jaga agar tetap sejajar untuk mencegah pin konektor bengkok. Saat menyambungkan kabel, pastikan bahwa port dan konektor diorientasikan dan disejajarkan dengan benar.
-  **PERHATIAN:** Tekan dan keluarkan setiap kartu yang terpasang dari pembaca kartu media.



## Alat bantu yang direkomendasikan

Prosedur dalam dokumen ini memerlukan alat bantu sebagai berikut:







- Obeng Philips #1
- Obeng kepala datar



- Pencungkil plastik

## Daftar sekrup

-  **CATATAN:** Saat melepas sekrup dari komponen, direkomendasikan untuk mencatat jenis sekrup, jumlah sekrup, lalu menempatkannya dalam kotak penyimpanan sekrup. Ini untuk memastikan bahwa jumlah sekrup yang benar dan jenis sekrup yang benar dikembalikan ketika komponen diganti.
-  **CATATAN:** Beberapa komputer memiliki permukaan magnetis. Pastikan sekrup tidak tertinggal tertempel ke permukaan seperti tersebut saat mengganti komponen.
-  **CATATAN:** Warna sekrup dapat bervariasi sesuai dengan konfigurasi yang dipesan.

Tabel 1. Daftar sekrup

Komponen	Ditahan ke	Jenis sekrup	Jumlah	Gambar sekrup
Penyangga	Pelindung board sistem	M3x5	4	
Bracket hard disk	Dasar unit display	M3x5	1	
Bracket hard disk	Hard Disk	M3x3,5	4	
Pelindung board sistem	Dasar unit display	M3x5	5	
Penutup pembaca kartu media	Dasar unit display	M3x5	1	
Pembaca kartu-media	Dasar unit display	M3x5	1	

<b>Komponen</b>	<b>Ditahan ke</b>	<b>Jenis sekrup</b>	<b>Jumlah</b>	<b>Gambar sekrup</b>
Board tombol daya	Dasar unit display	M3x5	1	
Mikrofon	Dasar unit display	M2x2,5	2	
Speaker	Dasar unit display	M3 4+7.1	4	
Kipas	Dasar unit display	M2x2,5	3	
Unit kamera yang dapat ditarik	Dasar unit display	M3x5	2	
Board sistem	Dasar unit display	M3x5	6	
Pelindung kartu nirkabel	Board sistem	M2x2,5	2	
Kartu nirkabel	Board sistem	M2x2,5	1	
Panel display	Dasar unit display	M3x5	8	
Rangka tengah	Dasar unit display	M3x5, hitam	13	
Kaki-kaki karet	Dasar unit display	M3x5, hitam	4	
Solid-state drive	Board sistem	M2x2,5	1	

# Komponen board sistem

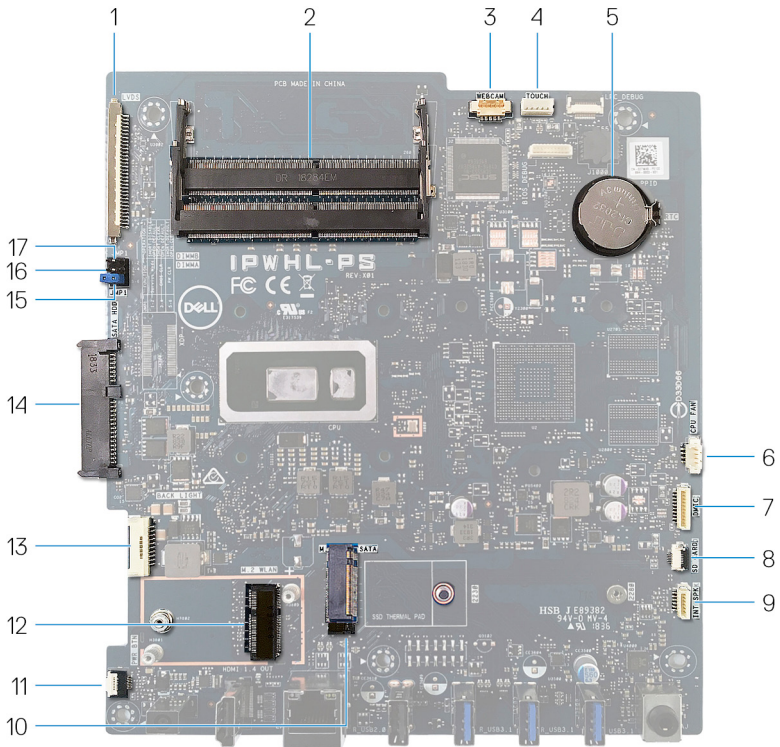

- |    |                                  |    |                                    |
|----|----------------------------------|----|------------------------------------|
| 1  | konektor kabel display           | 2  | slot modul-memori (SO-DIMM)<br>(2) |
| 3  | konektor kabel kamera            | 4  | konektor kabel layar sentuh        |
| 5  | baterai sel berbentuk koin       | 6  | konektor kabel kipas               |
| 7  | konektor kabel mikrofon          | 8  | konektor kabel pembaca kartu media |
| 9  | konektor kabel speaker           | 10 | slot PCIe/SATA M.2                 |
| 11 | konektor kabel board tombol daya | 12 | slot kartu nirkabel M.2            |
| 13 | kabel lampu latar display        | 14 | konektor hard disk                 |

- 15 Jumper penghapusan kata sandi
- 16 jumper penghapusan CMOS
- 17 Jumper mode servis

# Setelah mengerjakan bagian dalam komputer

---



**PERHATIAN: Membiarkan sekrup yang lepas atau longgar di dalam komputer Anda dapat merusak parah komputer.**

- 1** Pasang kembali semua sekrup dan pastikan bahwa tidak ada sekrup yang tertinggal di dalam komputer Anda.
- 2** Sambungkan setiap perangkat eksternal, periferal, atau kabel yang telah Anda lepaskan sebelum mengerjakan komputer.
- 3** Pasang kembali semua kartu media, disk, atau setiap komponen lain yang Anda lepaskan sebelum mengerjakan komputer Anda.
- 4** Sambungkan komputer dan semua perangkat yang terpasang ke stopkontak.
- 5** Nyalakan Komputer.

# Melepaskan dudukan

---

-  **PERINGATAN:** Sebelum menangani komponen internal komputer, baca informasi keselamatan yang diberikan bersama komputer Anda, lalu ikuti langkah-langkah dalam [Sebelum mengerjakan bagian dalam komputer](#). Setelah mengerjakan bagian dalam komputer Anda, ikuti instruksi di [Setelah mengerjakan bagian dalam komputer](#). Untuk informasi selengkapnya tentang praktik keselamatan terbaik, kunjungi home page Kesesuaian Peraturan di [www.dell.com/regulatory\\_compliance](http://www.dell.com/regulatory_compliance).

## Tiang Sandaran

- 1  **PERHATIAN:** Letakkan komputer pada permukaan yang datar, lunak dan bersih untuk menghindari goresan pada display.

Letakkan komputer pada permukaan yang bersih dan datar.

- 2 Dengan menggunakan ujung jari Anda, cangkil penutup penyangga keluar dari penutup belakang.



- 3 Lepaskan empat sekrup (M3x5) yang menahan penyangga ke pelindung board sistem.

- 4 Angkat dan geser penyangga dari pelindung board sistem.

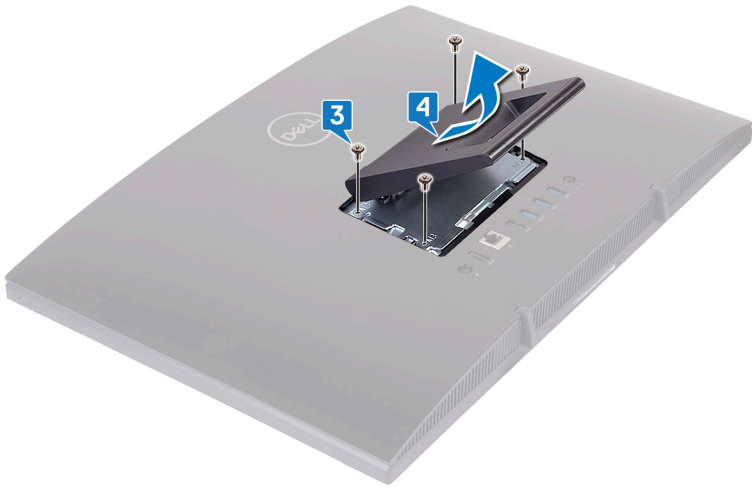

## Penyangga alas

- 1  **PERHATIAN: Letakkan komputer pada permukaan yang datar, lembut, dan bersih untuk menghindari kerusakan pada display.**

Tempatkan komputer pada permukaan yang bersih dan rata.

- 2 Panjangkan penyangga ke atas.



- 3 Dengan menggunakan ujung jari Anda, cangkil penutup penyangga dari penutup belakang.

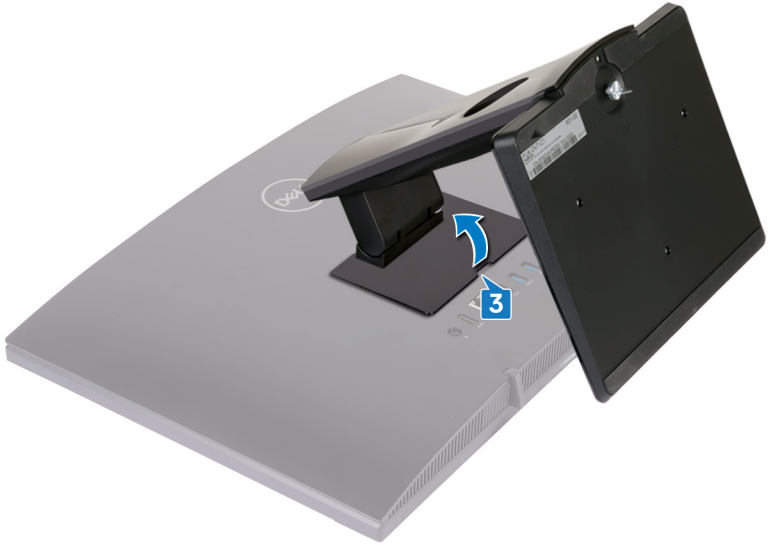

- 4 Lepaskan empat sekrup (M3x5) yang menahan braket penyangga ke pelindung board sistem.

- 5 Angkat dan geser penyangga keluar dari pelindung board sistem.

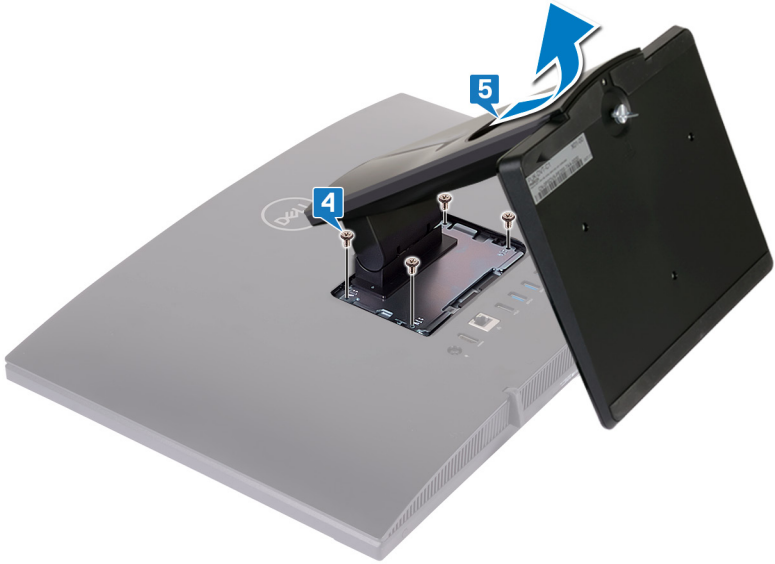

# Memasang kembali dudukan

**⚠ PERINGATAN:** Sebelum menangani komponen internal komputer, baca informasi keselamatan yang diberikan bersama komputer Anda, lalu ikuti langkah-langkah dalam [Sebelum mengerjakan bagian dalam komputer](#). Setelah mengerjakan bagian dalam komputer Anda, ikuti instruksi di [Setelah mengerjakan bagian dalam komputer](#). Untuk informasi selengkapnya tentang praktik keselamatan terbaik, kunjungi home page Kesesuaian Peraturan di [www.dell.com/regulatory\\_compliance](http://www.dell.com/regulatory_compliance).

## Penyangga segitiga

- 1 Masukkan tab pada braket penyangga ke dalam slot pada pelindung board sistem dan sejajarkan lubang sekrup pada penyangga dengan lubang sekrup pada pelindung board sistem.
- 2 Pasang kembali empat sekrup (M3x5) yang menahan penyangga ke pelindung board sistem.

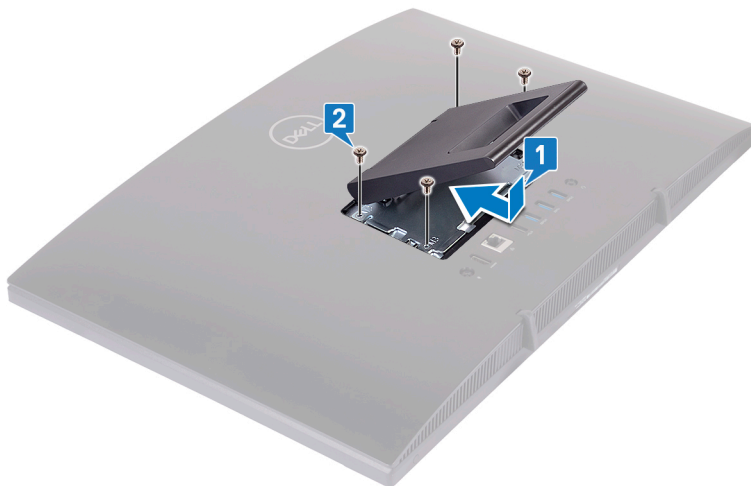

- 3 Pasang kembali penutup dudukan.



## Penyangga alas

- 1 Masukkan tab pada braket penyangga ke dalam slot pada pelindung board sistem dan sejajarkan lubang sekrup pada braket penyangga dengan lubang sekrup pada pelindung board sistem.

- 
- 2 Pasang kembali empat sekrup (M3x5) yang menahan braket penyangga ke board sistem.

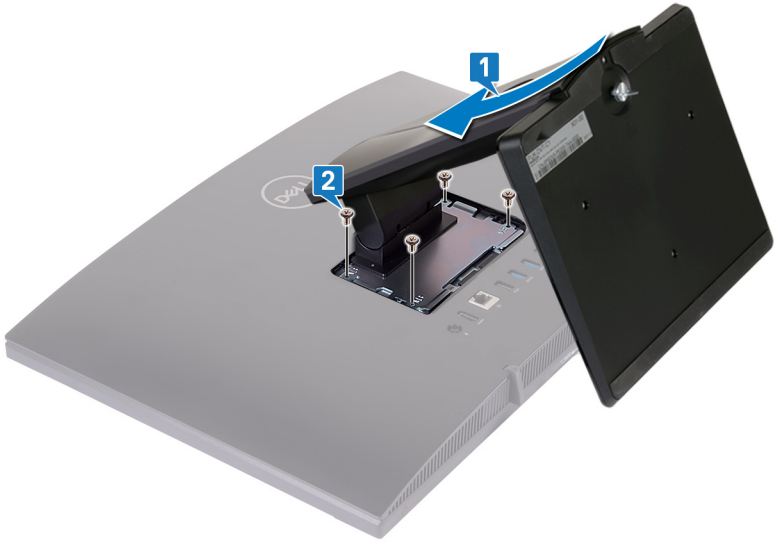

- 3 Pasang kembali penutup penyangga.

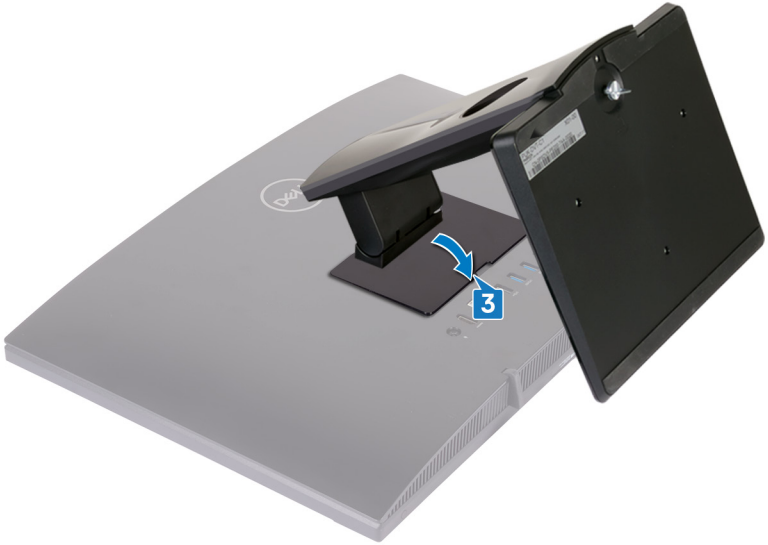

- 4 Letakkan komputer dalam posisi tegak lurus.



# Melepaskan penutup belakang

---



**PERINGATAN:** Sebelum menangani komponen internal komputer, baca informasi keselamatan yang diberikan bersama komputer Anda, lalu ikuti langkah-langkah dalam [Sebelum mengerjakan bagian dalam komputer](#). Setelah mengerjakan bagian dalam komputer Anda, ikuti instruksi di [Setelah mengerjakan bagian dalam komputer](#). Untuk informasi selengkapnya tentang praktik keselamatan terbaik, kunjungi home page Kesesuaian Peraturan di [www.dell.com/regulatory\\_compliance](http://www.dell.com/regulatory_compliance).

## Pra-persyaratan

Lepaskan [penyangga](#).

## Prosedur

**△ PERHATIAN: Jangan lepaskan penutup komputer kecuali Anda harus memasang atau memasang kembali komponen internal pada komputer Anda.**

Gunakan satu tangan untuk menstabilkan komputer Anda, dan gunakan tangan lain untuk menarik penutup belakang dari bagian tengah untuk mengangkatnya dari unit display.



# Memasang kembali penutup belakang

- ⚠ PERINGATAN:** Sebelum menangani komponen internal komputer, baca informasi keselamatan yang diberikan bersama komputer Anda, lalu ikuti langkah-langkah dalam [Sebelum mengerjakan bagian dalam komputer](#). Setelah mengerjakan bagian dalam komputer Anda, ikuti instruksi di [Setelah mengerjakan bagian dalam komputer](#). Untuk informasi selengkapnya tentang praktik keselamatan terbaik, kunjungi home page Kesesuaian Peraturan di [www.dell.com/regulatory\\_compliance](http://www.dell.com/regulatory_compliance).

## Prosedur

- ⚠ PERHATIAN:** Periksa dan pastikan tidak ada kabel yang terjepit di antara penutup belakang dan dasar unit display.

Sejajarkan tab pada penutup belakang dengan slot pada dasar unit display dan masukkan penutup belakang tersebut pada tempatnya.

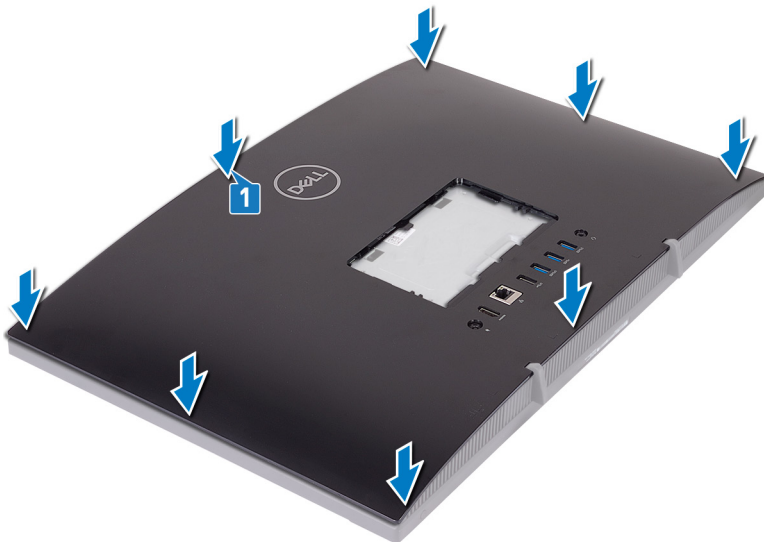

# Pasca-persyaratan

Pasang kembali [penyangga](#).

# Melepaskan kaki karet

---



**PERINGATAN:** Sebelum menangani komponen internal komputer, baca informasi keselamatan yang diberikan bersama komputer Anda, lalu ikuti langkah-langkah dalam [Sebelum mengerjakan bagian dalam komputer](#). Setelah mengerjakan bagian dalam komputer Anda, ikuti instruksi di [Setelah mengerjakan bagian dalam komputer](#). Untuk informasi selengkapnya tentang praktik keselamatan terbaik, kunjungi home page Kesesuaian Peraturan di [www.dell.com/regulatory\\_compliance](http://www.dell.com/regulatory_compliance).

## Langkah-langkah sebelumnya

- 1 Lepaskan [penyangga](#).
- 2 Lepaskan [penutup belakang](#).

## Prosedur

- 1 Lepaskan empat sekrup (M3x5 hitam) yang menahan kaki karet ke dasar unit display.

2 Angkat kaki karet keluar dari dasar unit display.

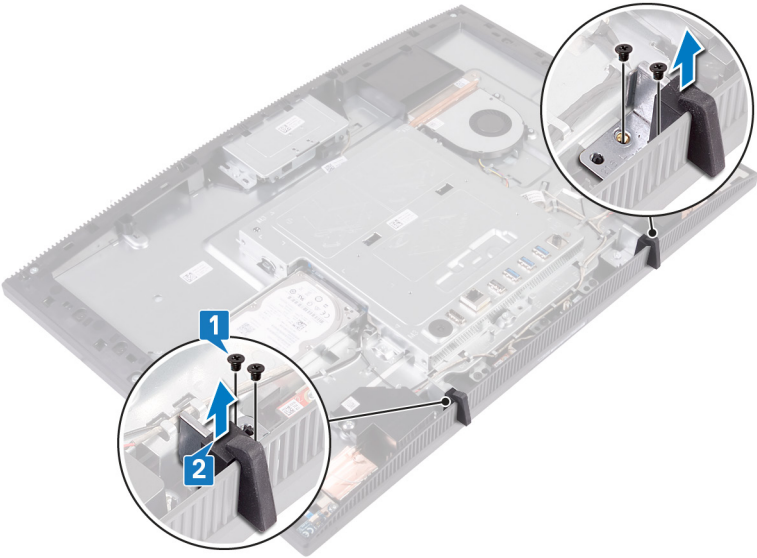

# Memasang kembali kaki karet

**⚠ PERINGATAN:** Sebelum menangani komponen internal komputer, baca informasi keselamatan yang diberikan bersama komputer Anda, lalu ikuti langkah-langkah dalam [Sebelum mengerjakan bagian dalam komputer](#). Setelah mengerjakan bagian dalam komputer, ikuti instruksi di [Setelah mengerjakan bagian dalam komputer](#). Untuk informasi selengkapnya tentang praktik keselamatan terbaik, kunjungi home page Kesesuaian Peraturan di [www.dell.com/regulatory\\_compliance](http://www.dell.com/regulatory_compliance).

## Prosedur

- 1 Sejajarkan lubang sekrup pada kaki karet dengan lubang sekrup pada dasar unit display.
- 2 Pasang kembali empat sekrup (M3x5 hitam) yang menahan kaki karet ke dasar unit display.

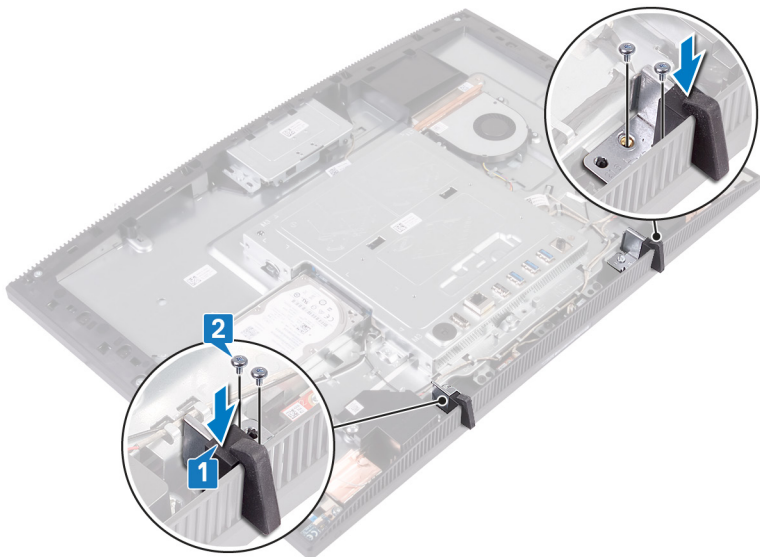



## Langkah-langkah berikutnya

- 1 Pasang kembali [penutup belakang](#).
- 2 Pasang kembali [penyangga](#).

# Melepaskan hard disk

---

-  **PERINGATAN:** Sebelum menangani komponen internal komputer, baca informasi keselamatan yang diberikan bersama komputer Anda, lalu ikuti langkah-langkah dalam [Sebelum mengerjakan bagian dalam komputer](#). Setelah mengerjakan bagian dalam komputer Anda, ikuti instruksi di [Setelah mengerjakan bagian dalam komputer](#). Untuk informasi selengkapnya tentang praktik keselamatan terbaik, kunjungi home page Kesesuaian Peraturan di [www.dell.com/regulatory\\_compliance](http://www.dell.com/regulatory_compliance).
-  **PERHATIAN:** Hard disk merupakan komponen yang rentan. Berhati-hatilah saat menangani hard disk.
-  **PERHATIAN:** Untuk menghindari kehilangan data, jangan melepaskan hard disk saat komputer sedang dalam kondisi tidur atau menyala.

## Langkah-langkah sebelumnya

- 1 Lepaskan [penyangga](#).
- 2 Lepaskan [penutup belakang](#).

## Prosedur

- 1 Lepaskan sekrup (M3x5) yang menahan unit hard disk ke dasar unit display.

- 2 Geser dan angkat unit hard disk dari dasar panel display.

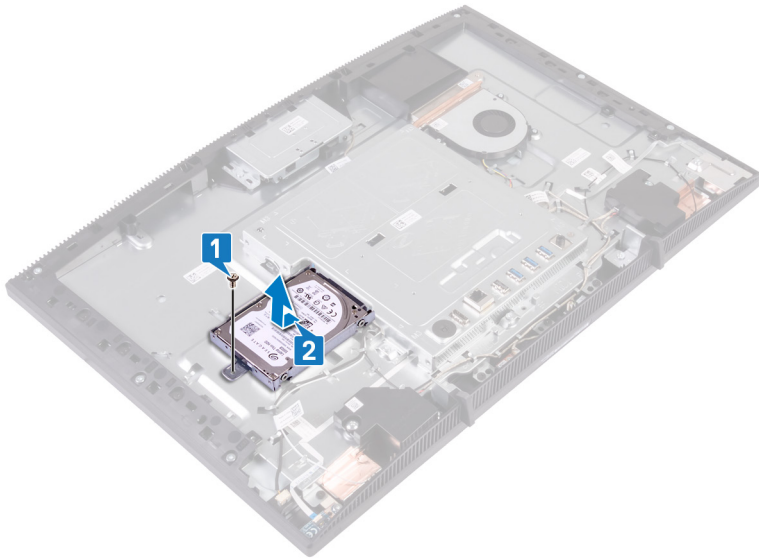

- 3 Lepaskan empat sekrup (M3x3.5) yang menahan braket hard disk ke hard disk.
- 4 Angkat hard disk keluar dari braket hard disk.



# Memasang kembali hard disk

**PERINGATAN:** Sebelum menangani komponen internal komputer, baca informasi keselamatan yang diberikan bersama komputer Anda, lalu ikuti langkah-langkah dalam [Sebelum mengerjakan bagian dalam komputer](#). Setelah mengerjakan bagian dalam komputer Anda, ikuti instruksi di [Setelah mengerjakan bagian dalam komputer](#). Untuk informasi selengkapnya tentang praktik keselamatan terbaik, kunjungi home page Kesesuaian Peraturan di [www.dell.com/regulatory\\_compliance](http://www.dell.com/regulatory_compliance).

**PERHATIAN:** Hard disk merupakan komponen yang rentan. Berhati-hatilah saat menangani hard disk.

## Prosedur

- 1 Tempatkan hard disk di braket hard disk dengan label menghadap ke atas.
- 2 Sejajarkan lubang sekrup pada hard disk dengan lubang sekrup pada braket hard disk.
- 3 Pasang kembali empat sekrup (M3x3.5) yang menahan bracket hard disk ke hard disk.



- 4 Luruskan soket pada unit hard disk dengan konektor pada board sistem.
- 5 Geser unit hard disk untuk menyambungkan unit hard disk ke board sistem.

- 6 Pasang kembali sekrup (M3x5) yang menahan unit hard disk ke dasar unit display.

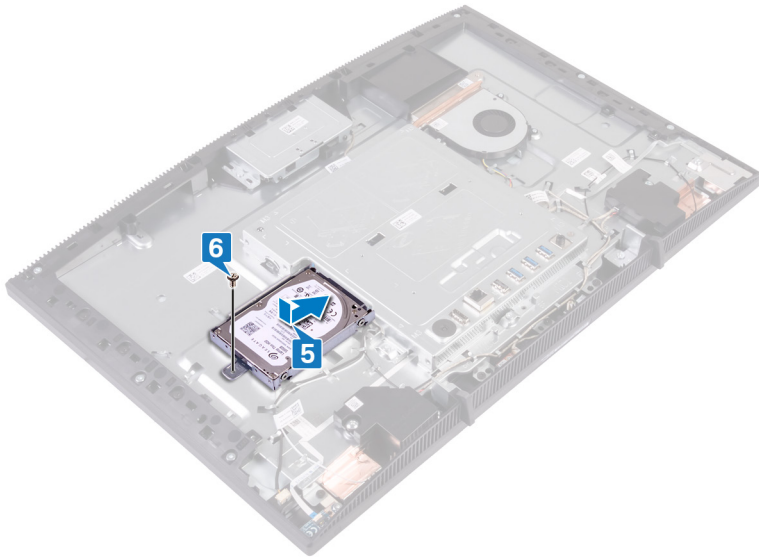

## Langkah-langkah berikutnya

- 1 Pasang kembali [penutup belakang](#).
- 2 Pasang kembali [penyangga](#).

# Melepaskan pelindung board sistem

---



**PERINGATAN:** Sebelum menangani komponen internal komputer, baca informasi keselamatan yang diberikan bersama komputer Anda, lalu ikuti langkah-langkah dalam [Sebelum mengerjakan bagian dalam komputer](#). Setelah mengerjakan bagian dalam komputer Anda, ikuti instruksi di [Setelah mengerjakan bagian dalam komputer](#). Untuk informasi selengkapnya tentang praktik keselamatan terbaik, kunjungi home page Kesesuaian Peraturan di [www.dell.com/regulatory\\_compliance](http://www.dell.com/regulatory_compliance).

## Langkah-langkah sebelumnya

- 1 Lepaskan [penyangga](#).
- 2 Lepaskan [penutup belakang](#).

## Prosedur

- 1 Lepaskan lima sekrup (M3x5) yang menahan pelindung board sistem ke dasar unit display,

- 
- 2 Gunakan gagang untuk mengangkat pelindung board sistem keluar dari dasar units display.

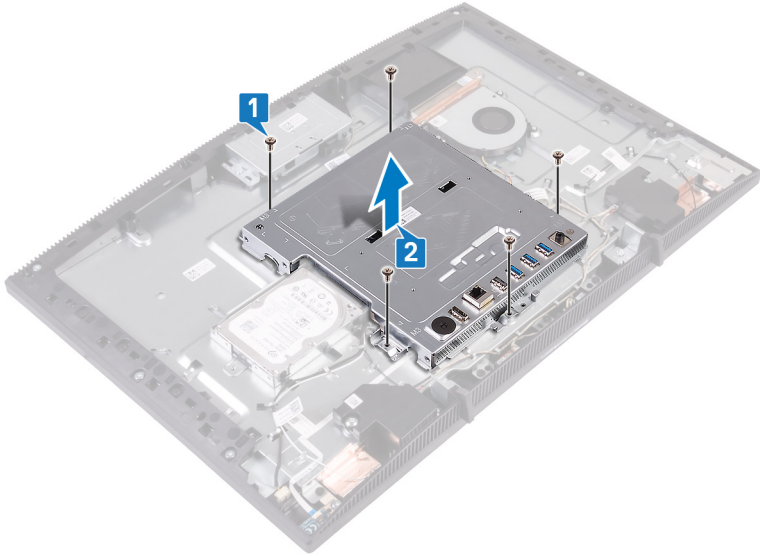

# Memasang kembali pelindung board sistem

---



**PERINGATAN:** Sebelum menangani komponen internal komputer, baca informasi keselamatan yang diberikan bersama komputer Anda, lalu ikuti langkah-langkah dalam [Sebelum mengerjakan bagian dalam komputer](#). Setelah mengerjakan bagian dalam komputer Anda, ikuti instruksi di [Setelah mengerjakan bagian dalam komputer](#). Untuk informasi selengkapnya tentang praktik keselamatan terbaik, kunjungi home page Kesesuaian Peraturan di [www.dell.com/regulatory\\_compliance](http://www.dell.com/regulatory_compliance).

## Prosedur

- 1 Sejajarkan slot pada pelindung board sistem dengan port pada board sistem dan tempatkan pelindung board sistem pada dasar unit display.
- 2 Sejajarkan lubang sekrup pada pelindung board sistem dengan lubang sekrup pada dasar unit display.

- 3 Pasang kembali lima sekrup (M3x5) yang menahan pelindung board sistem ke dasar unit display.

 **CATATAN: Pastikan tidak ada kabel yang terjepit oleh pelindung board sistem.**

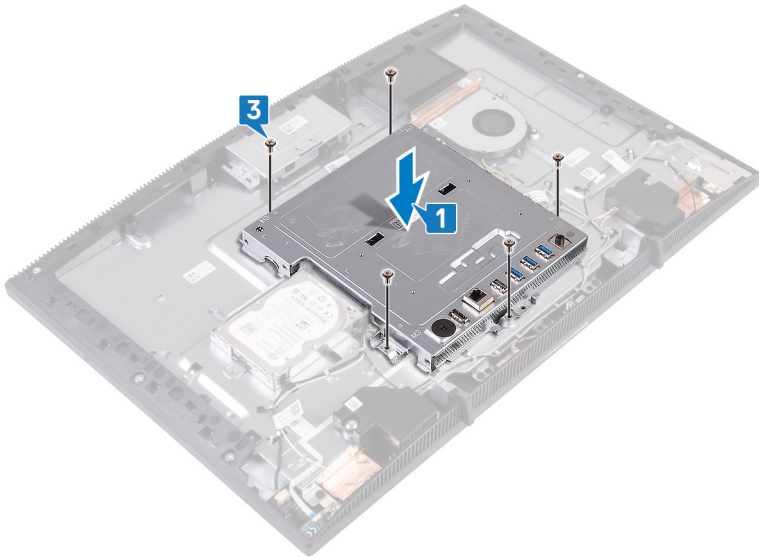

## Langkah-langkah berikutnya

- 1 Pasang kembali [penutup belakang](#).
- 2 Pasang kembali [penyangga](#).

# Melepaskan modul memori

---



**PERINGATAN:** Sebelum menangani komponen internal komputer, baca informasi keselamatan yang diberikan bersama komputer Anda, lalu ikuti langkah-langkah dalam [Sebelum mengerjakan bagian dalam komputer](#). Setelah mengerjakan bagian dalam komputer Anda, ikuti instruksi di [Setelah mengerjakan bagian dalam komputer](#). Untuk informasi selengkapnya tentang praktik keselamatan terbaik, kunjungi home page Kesesuaian Peraturan di [www.dell.com/regulatory\\_compliance](http://www.dell.com/regulatory_compliance).

## Langkah-langkah sebelumnya

- 1 Lepaskan [penyangga](#).
- 2 Lepaskan [penutup belakang](#).
- 3 Lepaskan [pelindung board sistem](#).

# Prosedur

- 1 Temukan lokasi modul memori pada board sistem.

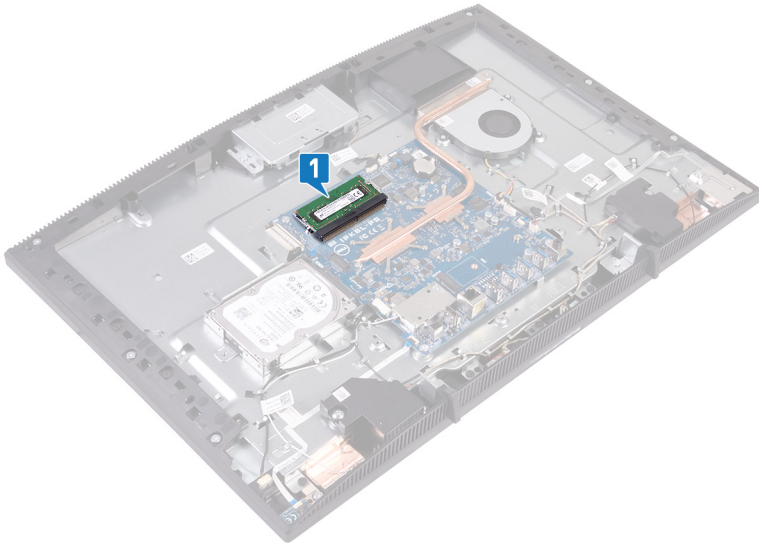

- 2 Dengan menggunakan ujung jari, pisahkan klip penahan pada setiap ujung slot modul memori hingga modul memori tersembul.
- 3 Geser dan lepaskan modul memori dari slot modul memori.

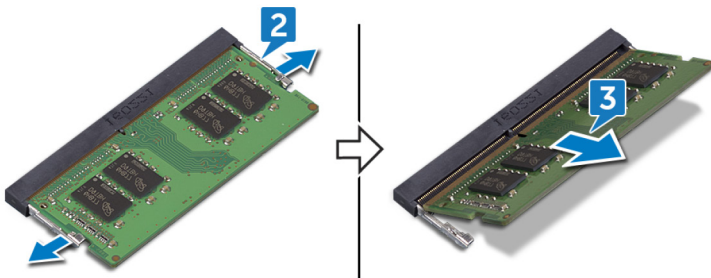

# Memasang kembali modul memori

-  **PERINGATAN:** Sebelum menangani komponen internal komputer, baca informasi keselamatan yang diberikan bersama komputer Anda, lalu ikuti langkah-langkah dalam [Sebelum mengerjakan bagian dalam komputer](#). Setelah mengerjakan bagian dalam komputer Anda, ikuti instruksi di [Setelah mengerjakan bagian dalam komputer](#). Untuk informasi selengkapnya tentang praktik keselamatan terbaik, kunjungi home page Kesesuaian Peraturan di [www.dell.com/regulatory\\_compliance](http://www.dell.com/regulatory_compliance).

## Prosedur

-  **CATATAN:** Pasang kembali DIMM2, dan kemudian pasang kembali DIMM1.

- 1 Sejajarkan takik pada modul memori dengan tab pada slot modul memori.
- 2 Geser modul memori dengan kuat ke dalam slot dengan cara memiringkannya.
- 3 Tekan modul memori ke bawah hingga terdengar suara terkunci pada tempatnya.

-  **CATATAN:** Jika Anda tidak mendengar bunyi klik, lepas modul memori, lalu pasang kembali.

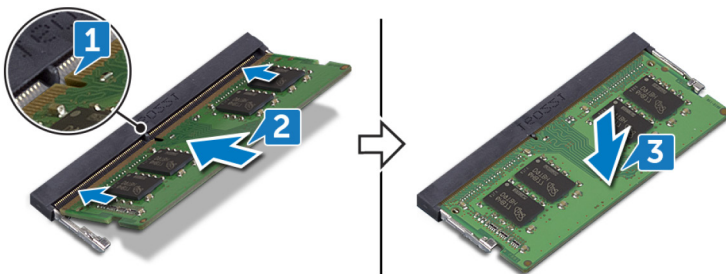

## Langkah-langkah berikutnya

- 1 Pasang kembali [pelindung board sistem](#).
- 2 Pasang kembali [penutup belakang](#).

**3** Pasang kembali [penyangga](#).

# Melepaskan kartu nirkabel

---



**PERINGATAN:** Sebelum menangani komponen internal komputer, baca informasi keselamatan yang diberikan bersama komputer Anda, lalu ikuti langkah-langkah dalam [Sebelum mengerjakan bagian dalam komputer](#). Setelah mengerjakan bagian dalam komputer Anda, ikuti instruksi di [Setelah mengerjakan bagian dalam komputer](#). Untuk informasi selengkapnya tentang praktik keselamatan terbaik, kunjungi home page Kesesuaian Peraturan di [www.dell.com/regulatory\\_compliance](http://www.dell.com/regulatory_compliance).

## Langkah-langkah sebelumnya

- 1 Lepaskan [penyangga](#).
- 2 Lepaskan [penutup belakang](#).
- 3 Lepaskan [pelindung board sistem](#).

## Prosedur

- 1 Lepaskan dua sekrup (M2X2.5) yang menahan pelindung kartu nirkabel ke board sistem.

- 2 Angkat pelindung kartu nirkabel keluar dari board sistem.

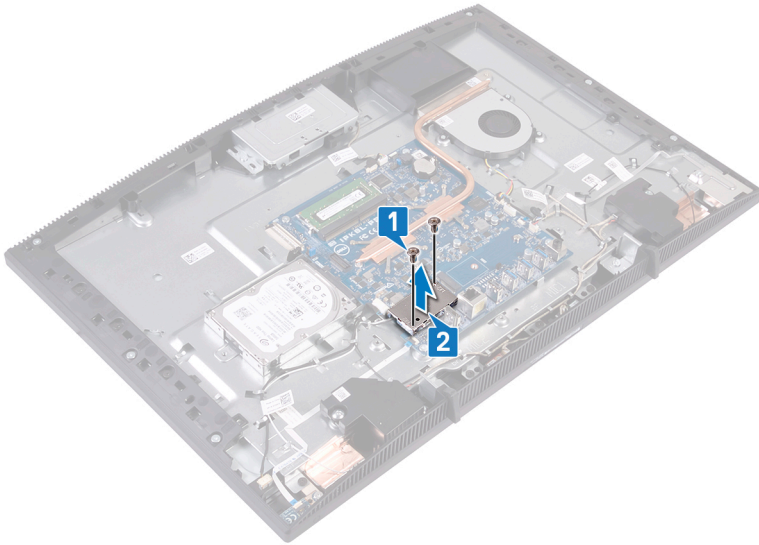

- 3 Lepaskan sekrup (M2X2.5) yang menahan braket kartu nirkabel dan kartu nirkabel ke board sistem.
- 4 Geser bracket kartu nirkabel dari kartu nirkabel.
- 5 Lepaskan sambungan kabel antena dari kartu nirkabel.

**6** Geser kartu nirkabel keluar dari slot kartu nirkabel.

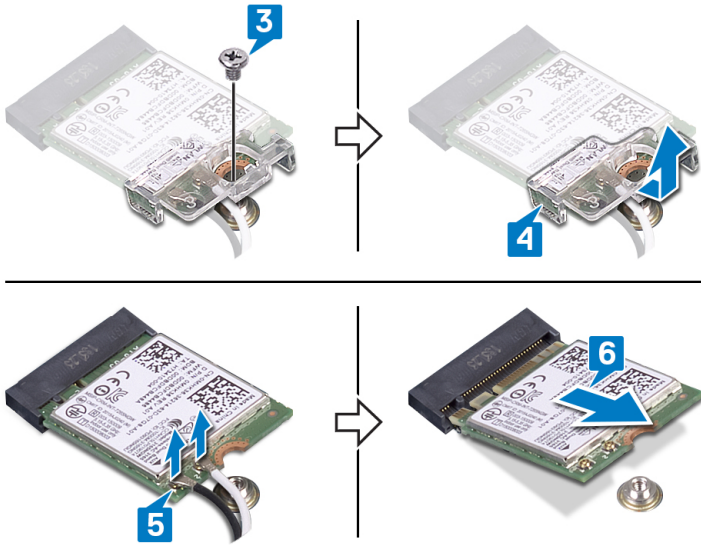

# Memasang kembali kartu nirkabel



**PERINGATAN:** Sebelum menangani komponen internal komputer, baca informasi keselamatan yang diberikan bersama komputer Anda, lalu ikuti langkah-langkah dalam [Sebelum mengerjakan bagian dalam komputer](#). Setelah mengerjakan bagian dalam komputer Anda, ikuti instruksi di [Setelah mengerjakan bagian dalam komputer](#). Untuk informasi selengkapnya tentang praktik keselamatan terbaik, kunjungi home page Kesesuaian Peraturan di [www.dell.com/regulatory\\_compliance](http://www.dell.com/regulatory_compliance).

## Prosedur

- 1 Sambungkan kabel antena ke kartu nirkabel.

Tabel berikut menginformasikan skema warna kabel antena untuk kartu nirkabel yang didukung oleh komputer Anda:

**Tabel 2. Skema warna kabel antena**

Konektor pada kartu nirkabel	Warna kabel antena
Tambahan (segitiga hitam)	Hitam
Utama (segitiga putih)	Putih

- 2 Geser braket kartu nirkabel ke dalam kartu nirkabel dan pasang kabel antena dengan braket kartu nirkabel.
- 3 Sejajarkan takik pada kartu nirkabel dengan tab pada slot kartu nirkabel dan kemudian masukkan kartu nirkabel tersebut ke dalam slot kartu nirkabel pada board sistem.
- 4 Tekan ujung lain dari kartu nirkabel, dan sejajarkan lubang sekrup pada braket kartu nirkabel dan kartu nirkabel dengan lubang sekrup pada board sistem.

- 5 Pasang kembali sekrup yang menahan bracket kartu nirkabel dan kartu nirkabel ke board sistem.

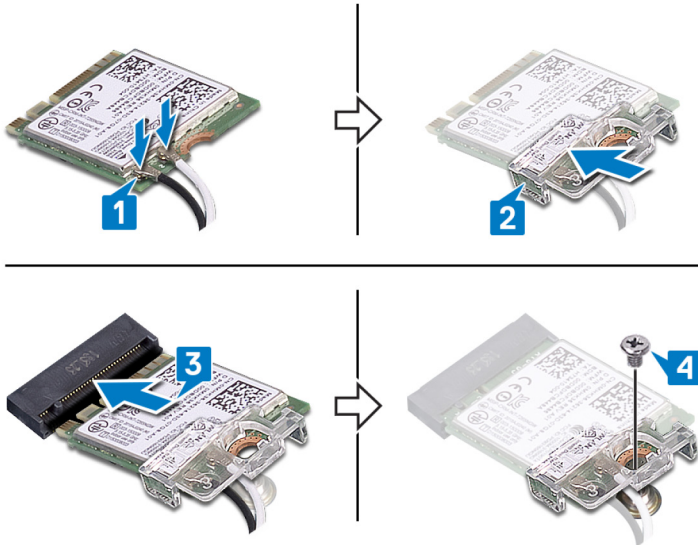

- 6 Letakkan pelindung kartu nirkabel di atas kartu nirkabel.

**CATATAN:** Terdapat potongan pada pelindung kartu nirkabel untuk keluarnya kabel antena.

- 7 Sejajarkan lubang sekrup pada pelindung kartu nirkabel dengan lubang sekrup pada board sistem.
- 8 Pasang kembali dua sekrup (M2X2.5) yang menahan pelindung kartu nirkabel ke board sistem.

## Langkah-langkah berikutnya

- 1 Pasang kembali [pelindung board sistem](#).
- 2 Pasang kembali [penutup belakang](#).
- 3 Pasang kembali [penyangga](#).

# Melepaskan antena

---



**PERINGATAN:** Sebelum menangani komponen internal komputer, baca informasi keselamatan yang diberikan bersama komputer Anda, lalu ikuti langkah-langkah dalam [Sebelum mengerjakan bagian dalam komputer](#). Setelah mengerjakan bagian dalam komputer Anda, ikuti instruksi di [Setelah mengerjakan bagian dalam komputer](#). Untuk informasi selengkapnya tentang praktik keselamatan terbaik, kunjungi home page Kesesuaian Peraturan di [www.dell.com/regulatory\\_compliance](http://www.dell.com/regulatory_compliance).

## Langkah-langkah sebelumnya

- 1 Lepaskan [penyangga](#).
- 2 Lepaskan [penutup belakang](#).
- 3 Lepaskan [pelindung board sistem](#).
- 4 Lepaskan [kartu nirkabel](#).

## Prosedur

- 1 Catat perutean kabel antena, lalu lepaskan dari pemandu perutean pada dasar unit display.
- 2 Lepaskan dua sekrup (M2x2.5) yang menahan modul antena ke dasar unit display.

3 Lepaskan modul antenna dari dasar unit display.

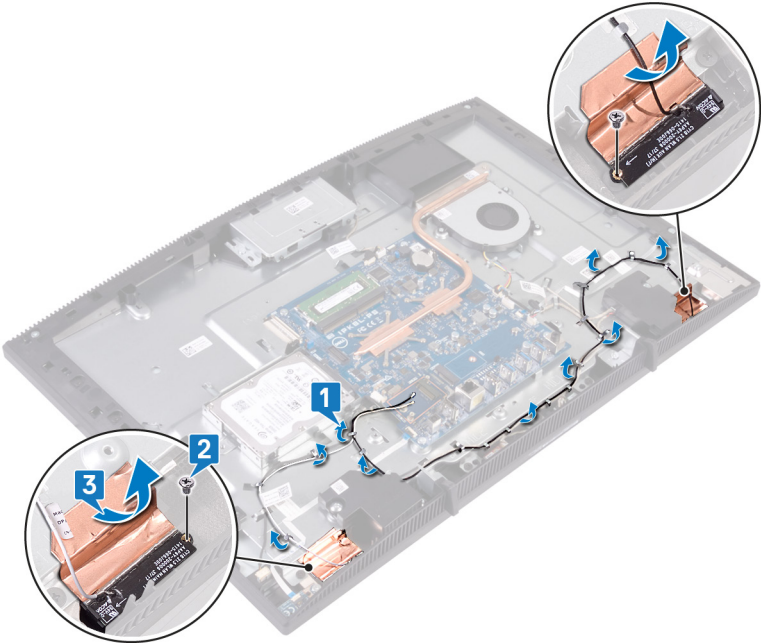

# Memasang kembali antenna

**⚠ PERINGATAN:** Sebelum menangani komponen internal komputer, baca informasi keselamatan yang diberikan bersama komputer Anda, lalu ikuti langkah-langkah dalam [Sebelum mengerjakan bagian dalam komputer](#). Setelah mengerjakan bagian dalam komputer, ikuti instruksi di [Setelah mengerjakan bagian dalam komputer](#). Untuk informasi selengkapnya tentang praktik keselamatan terbaik, kunjungi home page Kesesuaian Peraturan di [www.dell.com/regulatory\\_compliance](http://www.dell.com/regulatory_compliance).

## Prosedur

- 1 Tempelkan antenna ke slot pada dasar unit display.
- 2 Pasang kembali dua sekrup (M2x2.5) yang menahan antenna ke dasar unit display.
- 3 Rutekan kabel antenna melalui pemandu perutean pada dasar unit display.

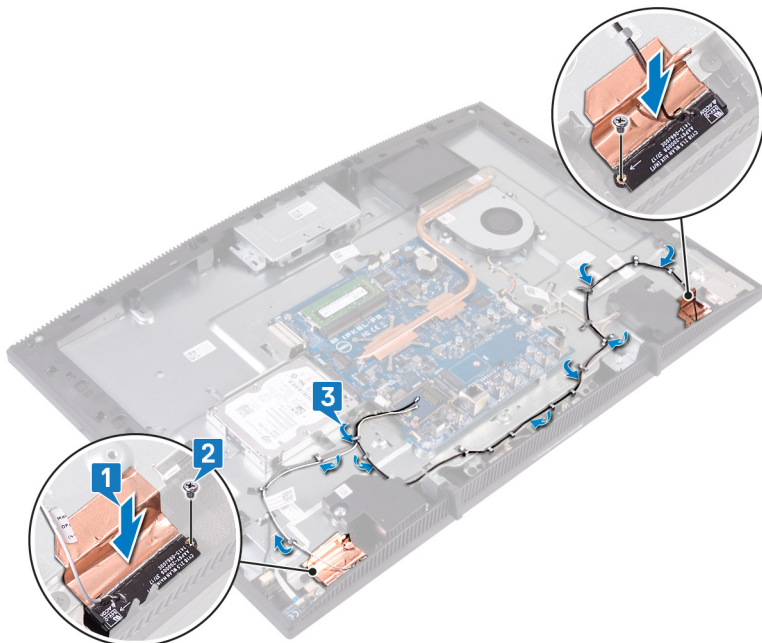

## Langkah-langkah berikutnya

- 1 Pasang kembali [kartu nirkabel](#).
- 2 Pasang kembali [pelindung board sistem](#).
- 3 Pasang kembali [penutup belakang](#).
- 4 Pasang kembali [penyangga](#).

# Melepaskan modul memori solid-state drive/Intel Optane

---

Anda perlu menonaktifkan memori Intel Optane sebelum melepaskan modul memori Intel Optane dari komputer Anda. Untuk informasi lebih lanjut mengenai menonaktifkan memori Intel Optane, lihat [Menonaktifkan memori Intel Optane](#).



**PERINGATAN:** Sebelum menangani komponen internal komputer, baca informasi keselamatan yang diberikan bersama komputer Anda, lalu ikuti langkah-langkah dalam [Sebelum mengerjakan bagian dalam komputer](#). Setelah mengerjakan bagian dalam komputer Anda, ikuti instruksi di [Setelah mengerjakan bagian dalam komputer](#). Untuk informasi selengkapnya tentang praktik keselamatan terbaik, kunjungi home page Kesesuaian Peraturan di [www.dell.com/regulatory\\_compliance](http://www.dell.com/regulatory_compliance).

## Langkah-langkah sebelumnya

- 1 Lepaskan [penyangga](#).
- 2 Lepaskan [penutup belakang](#).
- 3 Lepaskan [pelindung board sistem](#).

## Prosedur

- 1 Temukan lokasi memori solid-state drive/Intel Optane pada board sistem.

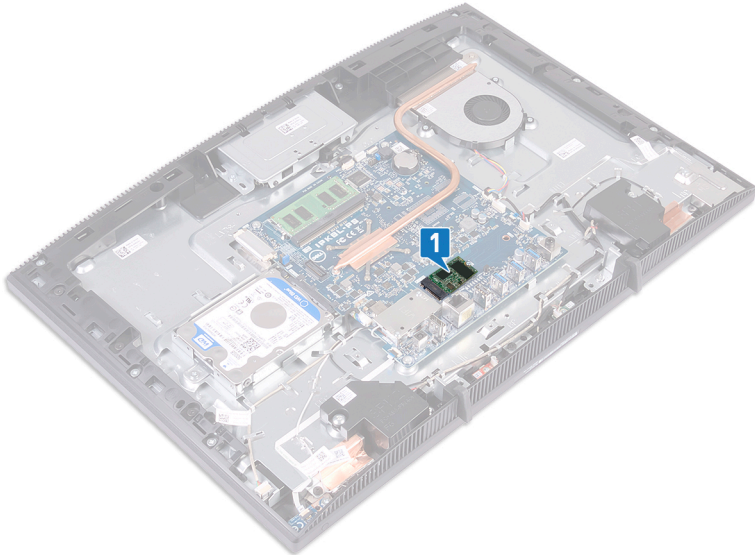

- 2 Lepaskan sekrup (M2x3) yang menahan memori solid-state drive/Intel Optane ke board sistem.
- 3 Geser dan lepaskan memori solid-state drive/Intel Optane dari slot M.2.

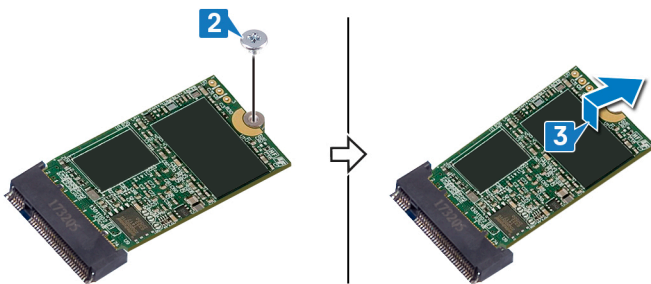

# Memasang kembali modul memori solid-state drive/Intel Optane

---

Aktifkan memori Intel Optane setelah Anda memasang kembali modul memori Intel Optane. Untuk informasi lebih lanjut mengenai mengaktifkan memori Intel Optane, lihat [Mengaktifkan memori Intel Optane](#).



**PERINGATAN:** Sebelum menangani komponen internal komputer, baca informasi keselamatan yang diberikan bersama komputer Anda, lalu ikuti langkah-langkah dalam [Sebelum mengerjakan bagian dalam komputer](#). Setelah mengerjakan bagian dalam komputer Anda, ikuti instruksi di [Setelah mengerjakan bagian dalam komputer](#). Untuk informasi selengkapnya tentang praktik keselamatan terbaik, kunjungi home page Kesesuaian Peraturan di [www.dell.com/regulatory\\_compliance](http://www.dell.com/regulatory_compliance).



**PERHATIAN:** Solid-state drive merupakan komponen yang rentan. Tangani solid-state drive dengan sangat hati-hati.

# Prosedur

- 1 Pasang kembali pad termal pada outline persegi panjang yang ditandai pada board sistem.

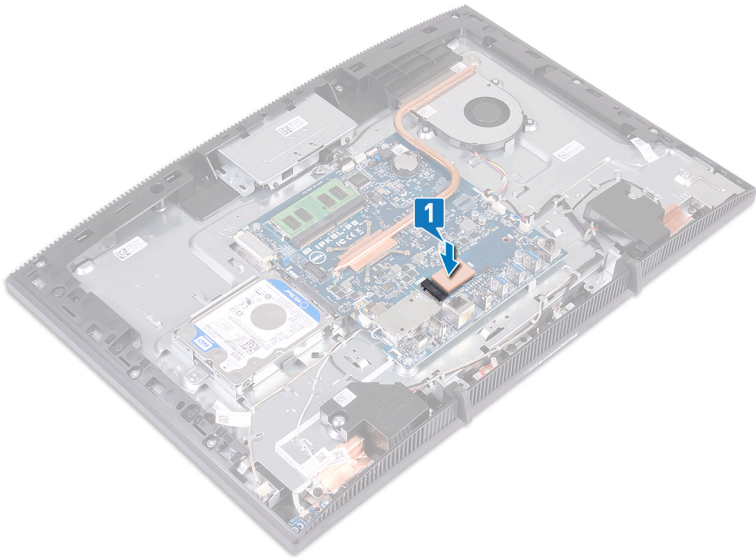

- 2 Sejajarkan takik pada memori solid-state drive/Intel Optane dengan tab pada slot memori solid-state drive/Intel Optane.
- 3 Geser memori solid-state drive/Intel Optane dengan kuat ke dalam slot memori solid-state drive/Intel Optane dengan memiringkannya.

- 4 Tekan ujung memori solid-state drive/Intel Optane lainnya dan pasang kembali sekrup (M2x3) yang menahan memori solid-state drive/Intel Optane ke pelindung keyboard.

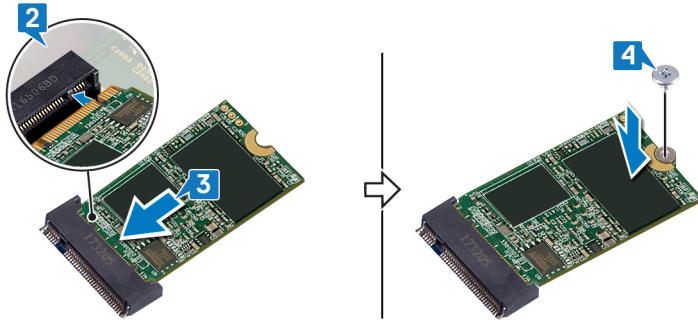

## Langkah-langkah berikutnya

- 1 Pasang kembali [pelindung board sistem](#).
- 2 Pasang kembali [penutup belakang](#).
- 3 Pasang kembali [penyangga](#).

# Melepaskan pembaca kartu media

---



**PERINGATAN:** Sebelum menangani komponen internal komputer, baca informasi keselamatan yang diberikan bersama komputer Anda, lalu ikuti langkah-langkah dalam [Sebelum mengerjakan bagian dalam komputer](#). Setelah mengerjakan bagian dalam komputer Anda, ikuti instruksi di [Setelah mengerjakan bagian dalam komputer](#). Untuk informasi selengkapnya tentang praktik keselamatan terbaik, kunjungi home page Kesesuaian Peraturan di [www.dell.com/regulatory\\_compliance](http://www.dell.com/regulatory_compliance).

## Langkah-langkah sebelumnya

- 1 Lepaskan [penyangga](#).
- 2 Lepaskan [penutup belakang](#).
- 3 Lepaskan [pelindung board sistem](#).

## Prosedur

- 1 Buka kaitnya, lalu lepaskan kabel pembaca kartu media dari board sistem.
- 2 Kelupas kabel pembaca kartu media dari dasar unit display dan geser melalui kabel mikrofon dan kabel speaker.
- 3 Lepaskan sekrup (M3x5) yang menahan pelindung pembaca kartu media ke dasar unit display.
- 4 Angkat penutup kartu media dari dasar unit display.
- 5 Lepaskan sekrup (M3x5) yang menahan board pembaca kartu media ke dasar unit display.

6 Angkat board pembaca kartu media dari dasar unit display.

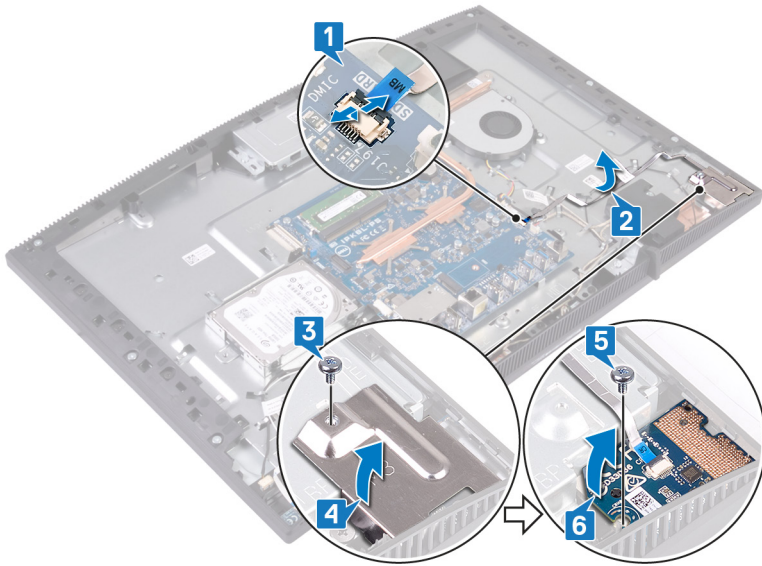

# Memasang kembali pembaca kartu media

---



**PERINGATAN:** Sebelum menangani komponen internal komputer, baca informasi keselamatan yang diberikan bersama komputer Anda, lalu ikuti langkah-langkah dalam [Sebelum mengerjakan bagian dalam komputer](#). Setelah mengerjakan bagian dalam komputer Anda, ikuti instruksi di [Setelah mengerjakan bagian dalam komputer](#). Untuk informasi selengkapnya tentang praktik keselamatan terbaik, kunjungi home page Kesesuaian Peraturan di [www.dell.com/regulatory\\_compliance](http://www.dell.com/regulatory_compliance).

## Prosedur

- 1 Tempatkan board pembaca kartu media pada dasar unit display.
- 2 Dengan menggunakan tiang penyelemas, sejajarkan lubang sekrup pada board pembaca kartu media dengan lubang sekrup pada dasar unit display.
- 3 Pasang kembali sekrup (M3x5) yang menahan board pembaca kartu media ke dasar unit display.
- 4 Tempatkan pelindung pembaca kartu media pada board kartu media dan sejajarkan lubang sekrup pada pelindung pembaca kartu media dengan lubang sekrup pada dasar unit display.
- 5 Pasang kembali sekrup (M3x5) yang menahan pelindung pembaca kartu media ke dasar unit display.
- 6 Tempelkan kabel pembaca kartu media ke dasar unit display.

- 7 Sambungkan kabel pembaca kartu media ke board sistem.

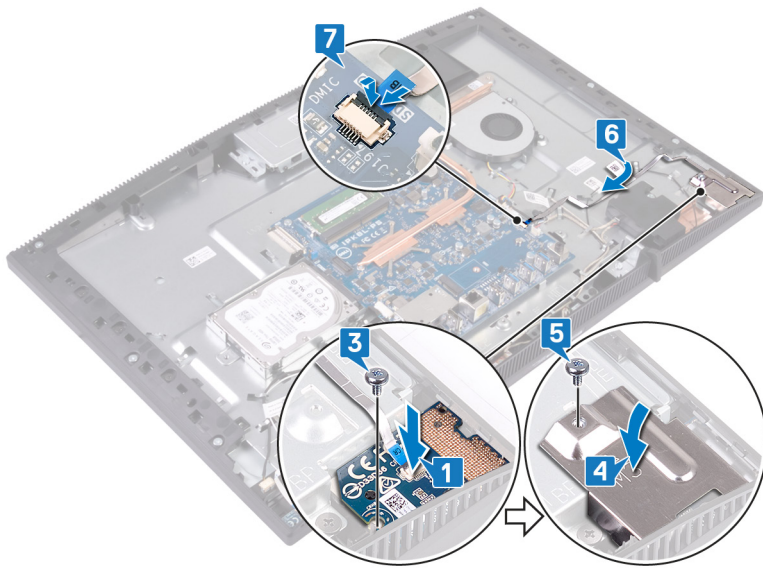

## Langkah-langkah berikutnya

- 1 Pasang kembali [pelindung board sistem](#).
- 2 Pasang kembali [penutup belakang](#).
- 3 Pasang kembali [penyangga](#).

# Melepaskan board tombol daya

---



**PERINGATAN:** Sebelum menangani komponen internal komputer, baca informasi keselamatan yang diberikan bersama komputer Anda, lalu ikuti langkah-langkah dalam [Sebelum mengerjakan bagian dalam komputer](#). Setelah mengerjakan bagian dalam komputer Anda, ikuti instruksi di [Setelah mengerjakan bagian dalam komputer](#). Untuk informasi selengkapnya tentang praktik keselamatan terbaik, kunjungi home page Kesesuaian Peraturan di [www.dell.com/regulatory\\_compliance](http://www.dell.com/regulatory_compliance).

## Langkah-langkah sebelumnya

- 1 Lepaskan [penyangga](#).
- 2 Lepaskan [penutup belakang](#).
- 3 Lepaskan [pelindung board sistem](#).

## Prosedur

- 1 Buka kait, lalu lepaskan sambungan kabel board tombol daya dari board sistem.
- 2 Kelupas kabel board tombol daya dari dasar unit display dan geser melalui kabel antena.
- 3 Lepaskan sekrup (M3x5) yang menahan board tombol daya ke dasar unit display.

4 Angkat board tombol daya, bersama dengan kabelnya, dari dasar unit display.

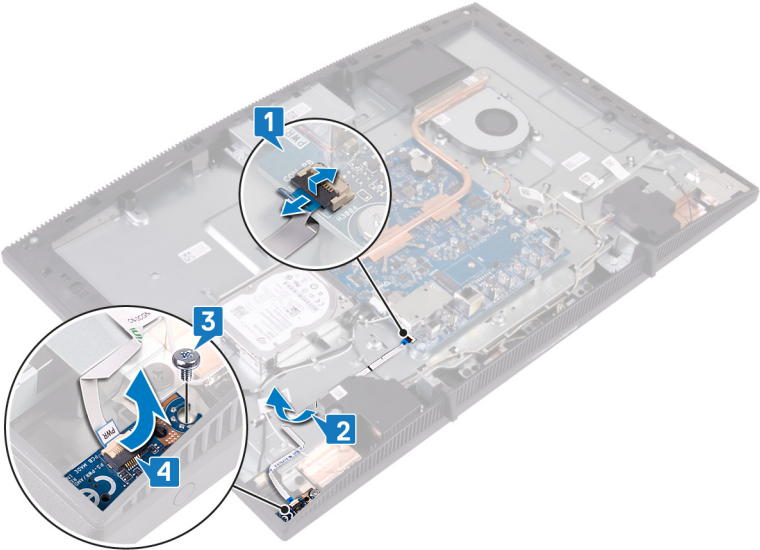

# Memasang kembali board tombol daya

---



**PERINGATAN:** Sebelum menangani komponen internal komputer, baca informasi keselamatan yang diberikan bersama komputer Anda, lalu ikuti langkah-langkah dalam [Sebelum mengerjakan bagian dalam komputer](#). Setelah mengerjakan bagian dalam komputer Anda, ikuti instruksi di [Setelah mengerjakan bagian dalam komputer](#). Untuk informasi selengkapnya tentang praktik keselamatan terbaik, kunjungi home page Kesesuaian Peraturan di [www.dell.com/regulatory\\_compliance](http://www.dell.com/regulatory_compliance).

## Prosedur

- 1 Dengan menggunakan tiang penyalarsan, sejajarkan lubang sekrup pada board tombol daya dengan lubang sekrup pada dasar unit display.
- 2 Pasang kembali sekrup (M3x5) yang menahan board tombol daya ke dasar unit display.
- 3 Tempelkan kabel board tombol daya ke dasar unit display.

- 
- 
- 
- 4 Geser kabel board tombol daya ke dalam konektor pada board sistem dan tutup kait untuk menahan kabel.

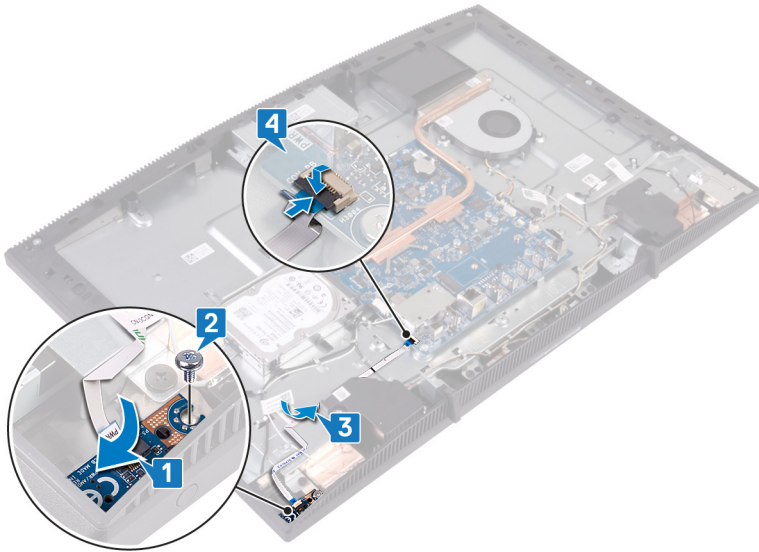

## Langkah-langkah berikutnya

- 1 Pasang kembali [pelindung board sistem](#).
- 2 Pasang kembali [penutup belakang](#).
- 3 Pasang kembali [penyangga](#).

# Melepaskan mikrofon

---



**PERINGATAN:** Sebelum menangani komponen internal komputer, baca informasi keselamatan yang diberikan bersama komputer Anda, lalu ikuti langkah-langkah dalam [Sebelum mengerjakan bagian dalam komputer](#). Setelah mengerjakan bagian dalam komputer Anda, ikuti instruksi di [Setelah mengerjakan bagian dalam komputer](#). Untuk informasi selengkapnya tentang praktik keselamatan terbaik, kunjungi home page Kesesuaian Peraturan di [www.dell.com/regulatory\\_compliance](http://www.dell.com/regulatory_compliance).

## Langkah-langkah sebelumnya

- 1 Lepaskan [penyangga](#).
- 2 Lepaskan [penutup belakang](#).
- 3 Lepaskan [pelindung board sistem](#).

## Prosedur

- 1 Lepaskan sambungan kabel mikrofon dari board sistem.
- 2 Perhatikan perutean kabel mikrofon dan lepaskan kabel tersebut dari pemandu perutean pada dasar unit display.
- 3 Lepaskan dua sekrup (M2x2.5) yang menahan board mikrofon ke dasar unit display.

4 Angkat board mikrofon keluar dari dasar unit display.

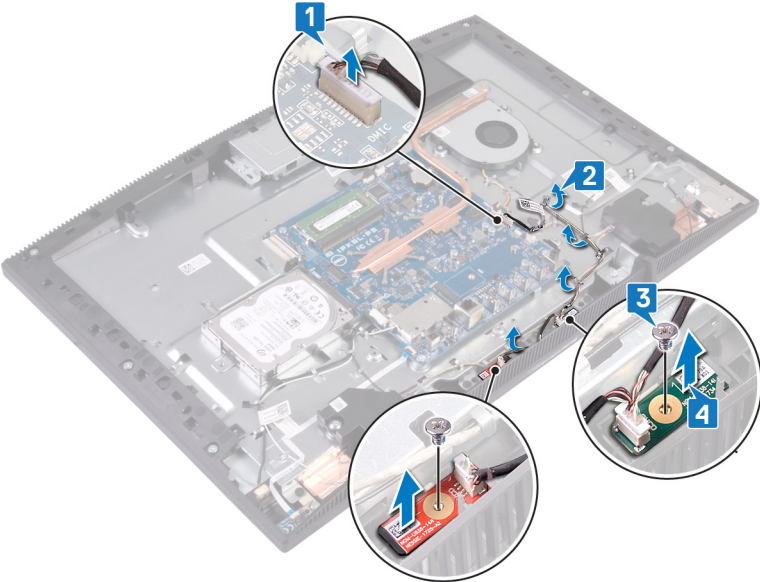

# Memasang kembali mikrofon

**⚠ PERINGATAN:** Sebelum menangani komponen internal komputer, baca informasi keselamatan yang diberikan bersama komputer Anda, lalu ikuti langkah-langkah dalam [Sebelum mengerjakan bagian dalam komputer](#). Setelah mengerjakan bagian dalam komputer Anda, ikuti instruksi di [Setelah mengerjakan bagian dalam komputer](#). Untuk informasi selengkapnya tentang praktik keselamatan terbaik, kunjungi home page Kesesuaian Peraturan di [www.dell.com/regulatory\\_compliance](http://www.dell.com/regulatory_compliance).

## Prosedur

- 1 Geser modul mikrofon ke dalam slot pada dasar unit display.
- 2 Pasang kembali dua sekrup (M2x2.5) yang menahan modul mikrofon ke dasar unit display.
- 3 Rutekan kabel mikrofon melalui pemandu perutean pada dasar unit display.
- 4 Sambungkan kabel mikrofon ke board sistem.

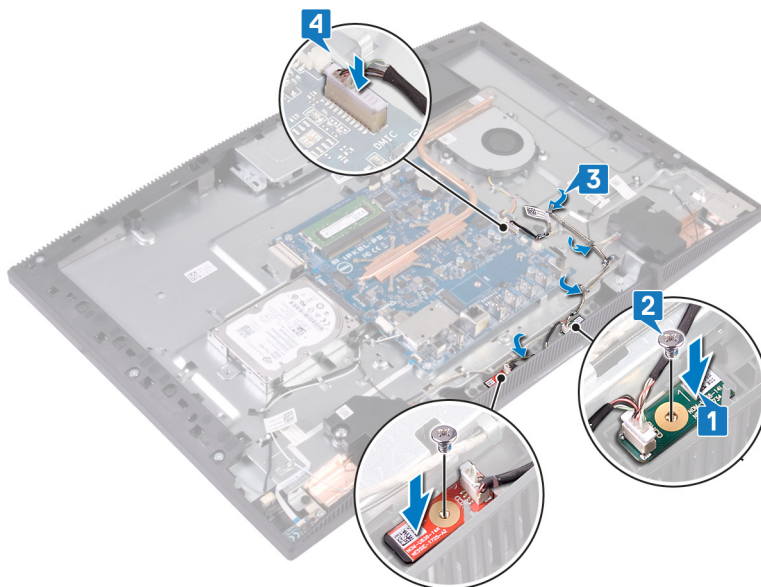

## Langkah-langkah berikutnya

- 1 Pasang kembali [pelindung board sistem](#).
- 2 Pasang kembali [penutup belakang](#).
- 3 Pasang kembali [penyangga](#).

# Melepaskan kamera

---



**PERINGATAN:** Sebelum menangani komponen internal komputer, baca informasi keselamatan yang diberikan bersama komputer Anda, lalu ikuti langkah-langkah dalam [Sebelum mengerjakan bagian dalam komputer](#). Setelah mengerjakan bagian dalam komputer Anda, ikuti instruksi di [Setelah mengerjakan bagian dalam komputer](#). Untuk informasi selengkapnya tentang praktik keselamatan terbaik, kunjungi home page Kesesuaian Peraturan di [www.dell.com/regulatory\\_compliance](http://www.dell.com/regulatory_compliance).

## Langkah-langkah sebelumnya

- 1 Lepaskan [penyangga](#).
- 2 Lepaskan [penutup belakang](#).
- 3 Lepaskan [pelindung board sistem](#).

## Prosedur

- 1 Lepaskan kabel kamera dari board sistem.
- 2 Lepaskan dua sekrup (M3x5) yang menahan unit kamera yang dapat ditarik ke dasar unit display.
- 3 Geser dan angkat unit kamera yang dapat ditarik keluar dari dasar unit display.

- 4 Catat perutean kabel kamera, dan lepaskan dari pemandu perutean.

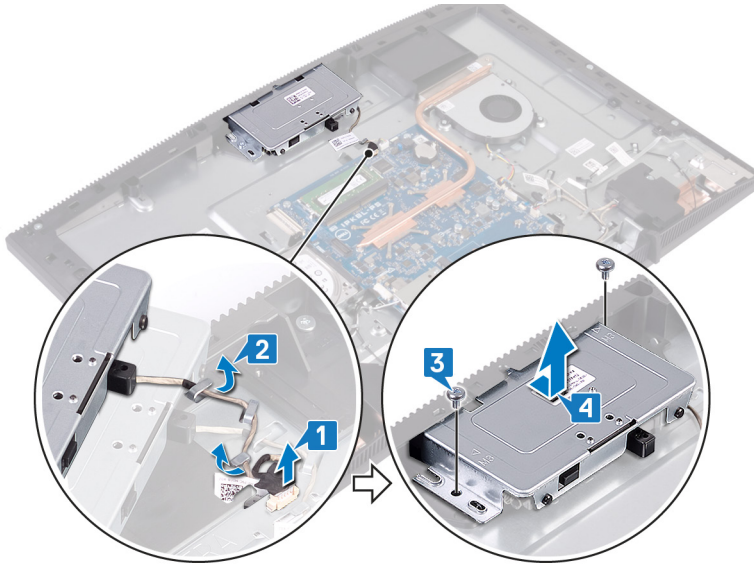

- 5 Tekan bagian atas unit kamera yang dapat ditarik untuk memperpanjang kamera yang dapat ditarik.

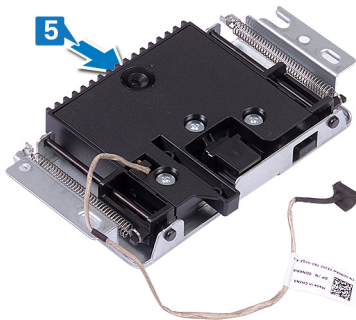

- 6 Lepaskan tiga sekrup (M3x5) yang menahan bezel kamera yang dapat ditarik ke unit kamera yang dapat ditarik.

- 7 Angkat bezel kamera yang dapat ditarik dari unit kamera yang dapat ditarik.

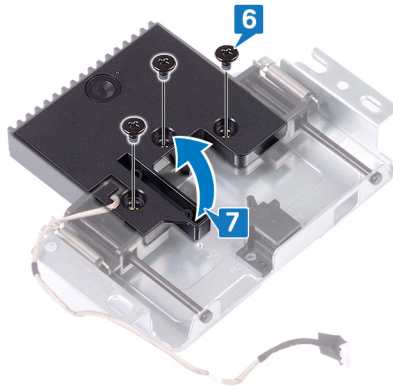

- 8 Tarik klip pada unit kamera yang dapat ditarik, dan putar kamera dan braket kamera bersama dengan kabel kamera, dari unit kamera yang dapat ditarik.

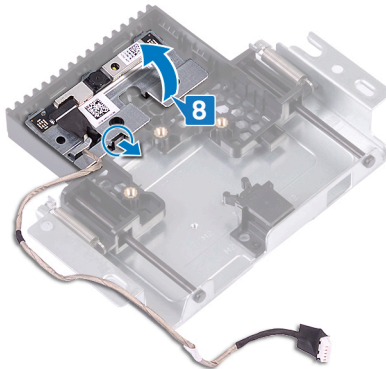

# Memasang kembali kamera

- ⚠ PERINGATAN:** Sebelum menangani komponen internal komputer, baca informasi keselamatan yang diberikan bersama komputer Anda, lalu ikuti langkah-langkah dalam [Sebelum mengerjakan bagian dalam komputer](#). Setelah mengerjakan bagian dalam komputer Anda, ikuti instruksi di [Setelah mengerjakan bagian dalam komputer](#). Untuk informasi selengkapnya tentang praktik keselamatan terbaik, kunjungi home page Kesesuaian Peraturan di [www.dell.com/regulatory\\_compliance](http://www.dell.com/regulatory_compliance).

## Prosedur

- 1 Tempatkan kamera dan braket kamera di slot pada unit kamera yang dapat ditarik dan pasang di tempatnya.

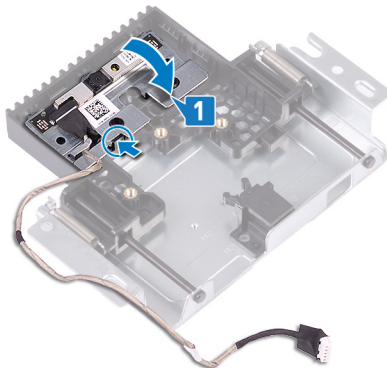

- 2 Sejajarkan lubang sekrup pada penutup unit kamera dengan lubang sekrup pada unit kamera yang dapat ditarik.

- 3 Pasang kembali tiga sekrup (M3x5) yang menahan penutup unit kamera ke unit kamera yang dapat ditarik.

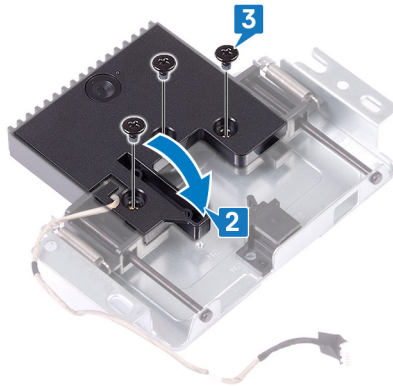

- 4 Press the top of the retractable-camera assembly to retract the retractable camera.

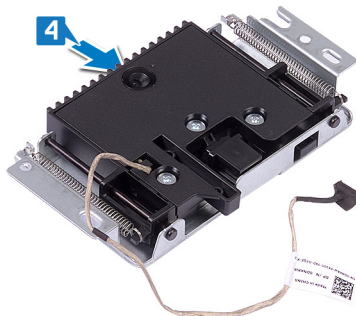

- 5 Rutekan kabel kamera melalui pemandu perutean pada dasar unit display.
- 6 Tempatkan dan geser unit kamera yang dapat ditarik pada dasar panel display, sejajarkan lubang sekrup pada unit kamera yang dapat ditarik dengan lubang sekrup pada dasar panel display.
- 7 Pasang kembali dua sekrup (M3x5) yang menahan unit kamera yang dapat ditarik ke dasar unit display.

- 8 Sambungkan kabel kamera ke board sistem.

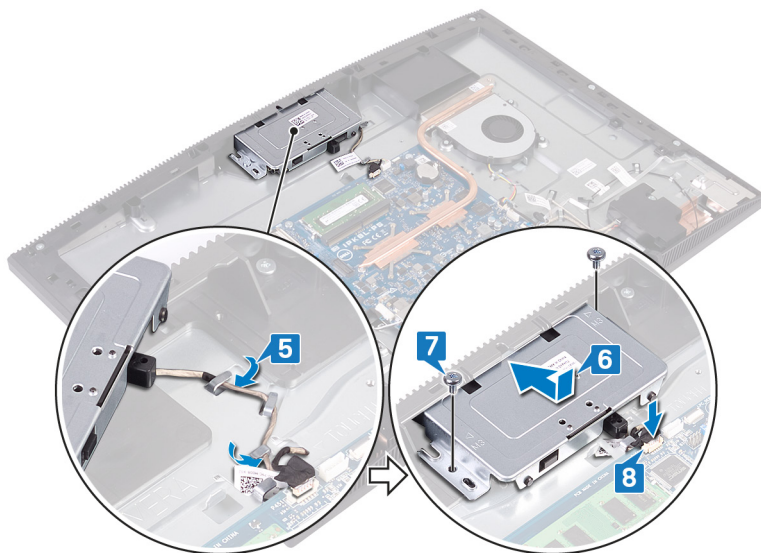

## Langkah-langkah berikutnya

- 1 Pasang kembali [pelindung board sistem](#).
- 2 Pasang kembali [penutup belakang](#).
- 3 Pasang kembali [penyangga](#).

# Melepaskan baterai sel berbentuk koin

---



**PERINGATAN:** Sebelum menangani komponen internal komputer, baca informasi keselamatan yang diberikan bersama komputer Anda, lalu ikuti langkah-langkah dalam [Sebelum mengerjakan bagian dalam komputer](#). Setelah mengerjakan bagian dalam komputer Anda, ikuti instruksi di [Setelah mengerjakan bagian dalam komputer](#). Untuk informasi selengkapnya tentang praktik keselamatan terbaik, kunjungi home page Kesesuaian Peraturan di [www.dell.com/regulatory\\_compliance](http://www.dell.com/regulatory_compliance).



**PERHATIAN:** Melepas baterai sel koin akan mengatur ulang pengaturan BIOS ke nilai bawaan. Direkomendasikan agar Anda mencatat pengaturan program pengaturan BIOS sebelum melepaskan baterai sel berbentuk koin.

## Langkah-langkah sebelumnya

- 1 Lepaskan [penyangga](#).
- 2 Lepaskan [penutup belakang](#).
- 3 Lepaskan [pelindung board sistem](#).

# Prosedur

- 1 Temukan lokasi baterai sel berbentuk koin pada board sistem.

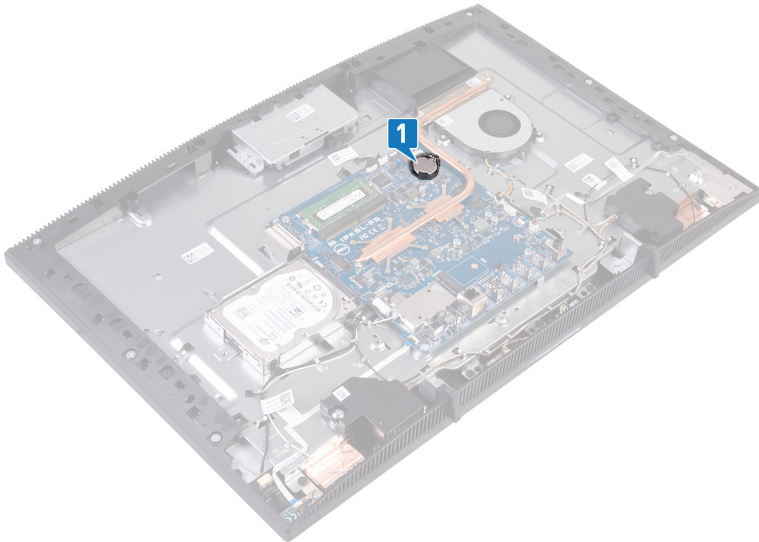

- 2 Tekan tab pada soket baterai sel berbentuk koin sampai baterai sel berbentuk koin menyembul.
- 3 Angkat baterai sel berbentuk koin keluar dari soket baterai sel berbentuk koin.

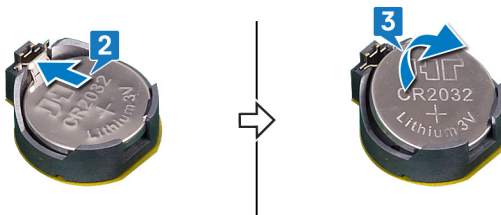

# Memasang kembali baterai sel berbentuk koin

**⚠ PERINGATAN:** Sebelum menangani komponen internal komputer, baca informasi keselamatan yang diberikan bersama komputer Anda, lalu ikuti langkah-langkah dalam [Sebelum mengerjakan bagian dalam komputer](#). Setelah mengerjakan bagian dalam komputer Anda, ikuti instruksi di [Setelah mengerjakan bagian dalam komputer](#). Untuk informasi selengkapnya tentang praktik keselamatan terbaik, kunjungi home page Kesesuaian Peraturan di [www.dell.com/regulatory\\_compliance](http://www.dell.com/regulatory_compliance).

## Prosedur

- 1 Dengan sisi positif menghadap ke atas, masukkan baterai sel berbentuk koin ke dalam soket baterai.
- 2 Tekan baterai ke bawah sampai terpasang pada tempatnya.

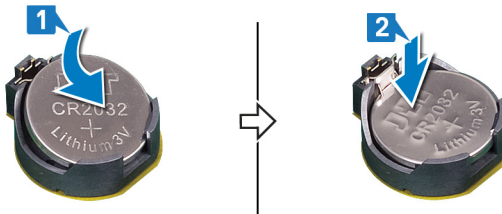

## Langkah-langkah berikutnya

- 1 Pasang kembali [pelindung board sistem](#).
- 2 Pasang kembali [penutup belakang](#).
- 3 Pasang kembali [penyangga](#).

# Melepaskan kipas

---



**PERINGATAN:** Sebelum menangani komponen internal komputer, baca informasi keselamatan yang diberikan bersama komputer Anda, lalu ikuti langkah-langkah dalam [Sebelum mengerjakan bagian dalam komputer](#). Setelah mengerjakan bagian dalam komputer Anda, ikuti instruksi di [Setelah mengerjakan bagian dalam komputer](#). Untuk informasi selengkapnya tentang praktik keselamatan terbaik, kunjungi home page Kesesuaian Peraturan di [www.dell.com/regulatory\\_compliance](http://www.dell.com/regulatory_compliance).

## Langkah-langkah sebelumnya

- 1 Lepaskan [penyangga](#).
- 2 Lepaskan [penutup belakang](#).
- 3 Lepaskan [pelindung board sistem](#).

## Prosedur

- 1 Lepaskan sambungan kabel kipas dari board sistem dan lepaskan dari pemandu perutean.
- 2 Lepaskan tiga sekrup (M2x2.5) yang menahan kipas ke dasar unit display.

3 Angkat dan geser kipas dari bawah unit pendingin.

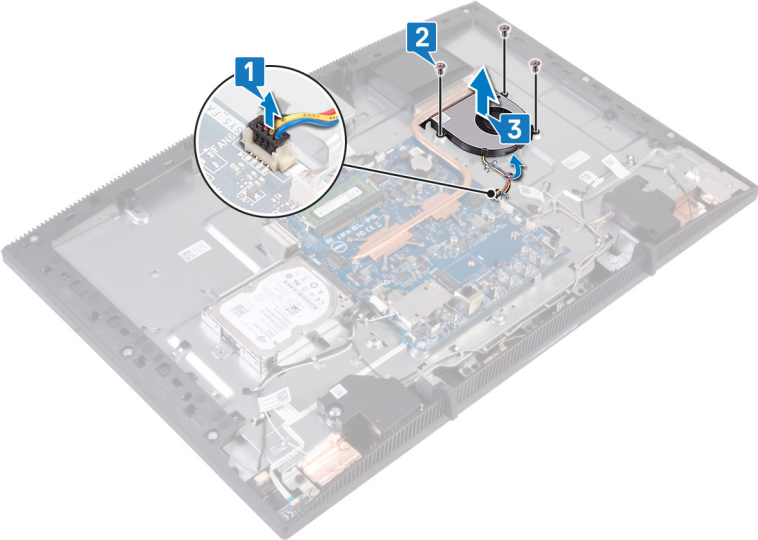

# Memasang kembali kipas

**⚠ PERINGATAN:** Sebelum menangani komponen internal komputer, baca informasi keselamatan yang diberikan bersama komputer Anda, lalu ikuti langkah-langkah dalam [Sebelum mengerjakan bagian dalam komputer](#). Setelah mengerjakan bagian dalam komputer Anda, ikuti instruksi di [Setelah mengerjakan bagian dalam komputer](#). Untuk informasi selengkapnya tentang praktik keselamatan terbaik, kunjungi home page Kesesuaian Peraturan di [www.dell.com/regulatory\\_compliance](http://www.dell.com/regulatory_compliance).

## Prosedur

- 1 Geser kipas di bawah unit pendingin dan letakkan di dasar unit display.
- 2 Sejajarkan lubang sekrup pada kipas dengan lubang sekrup pada dasar unit display.
- 3 Pasang kembali tiga sekrup (M2x2.5) yang menahan kipas ke dasar unit display.
- 4 Rutekan kabel kipas melalui pemandu perutean.
- 5 Sambungkan kabel kipas ke board sistem.

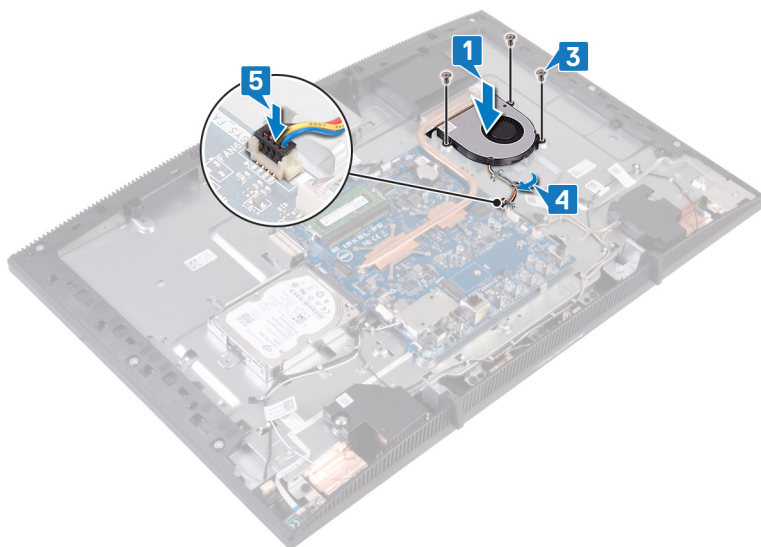



## Langkah-langkah berikutnya

- 1 Pasang kembali [pelindung board sistem](#).
- 2 Pasang kembali [penutup belakang](#).
- 3 Pasang kembali [penyangga](#).

# Melepaskan unit pendingin

---

 **PERINGATAN:** Sebelum menangani komponen internal komputer, baca informasi keselamatan yang diberikan bersama komputer Anda, lalu ikuti langkah-langkah dalam [Sebelum mengerjakan bagian dalam komputer](#). Setelah mengerjakan bagian dalam komputer Anda, ikuti instruksi di [Setelah mengerjakan bagian dalam komputer](#). Untuk informasi selengkapnya tentang praktik keselamatan terbaik, kunjungi home page Kesesuaian Peraturan di [www.dell.com/regulatory\\_compliance](http://www.dell.com/regulatory_compliance).

 **PERINGATAN:** Unit pendingin bisa menjadi panas selama pengoperasian normal. Berikan waktu yang cukup agar unit pendingin tersebut menjadi dingin sebelum Anda menyentuhnya.

 **PERHATIAN:** Untuk memastikan pendinginan maksimal bagi prosesor, jangan sentuh area transfer panas pada unit pendingin. Minyak pada kulit Anda dapat mengurangi kemampuan pemindahan panas dari pelumas termal.

## Langkah-langkah sebelumnya

- 1 Lepaskan [penyangga](#).
- 2 Lepaskan [penutup belakang](#).
- 3 Lepaskan [pelindung board sistem](#).

## Prosedur

 **CATATAN:** Jumlah sekrup penahan pada unit pendingin bervariasi tergantung pada konfigurasi yang dipesan.

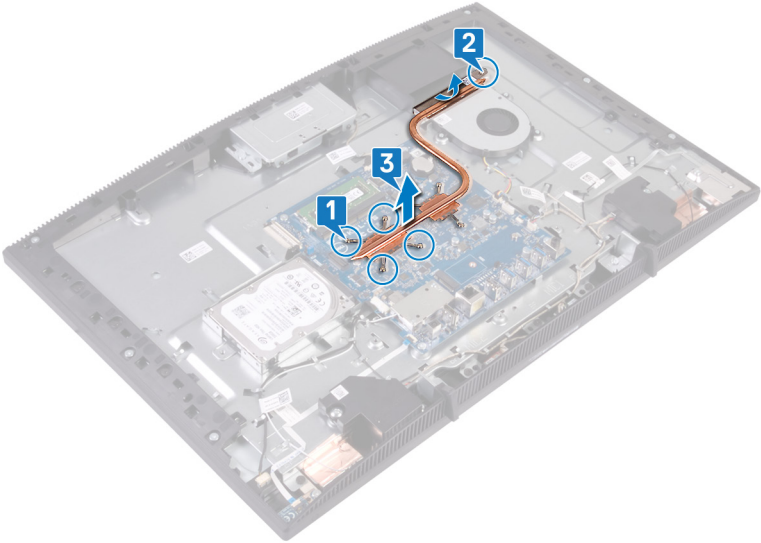

- Tanpa grafis diskret: 4 sekrup penahan
  - Grafis diskret: 7 sekrup penahan
- 1 Dengan urutan terbalik (seperti yang ditunjukkan pada unit pendingin), longgarkan sekrup penahan yang menahan unit pendingin ke board sistem.
  - 2 Longgarkan sekrup penahan yang menahan unit pendingin ke dasar unit display.

3 Angkat unit pendingin dari board sistem.



# Memasang kembali unit pendingin

---

-  **PERINGATAN:** Sebelum menangani komponen internal komputer, baca informasi keselamatan yang diberikan bersama komputer Anda, lalu ikuti langkah-langkah dalam [Sebelum mengerjakan bagian dalam komputer](#). Setelah mengerjakan bagian dalam komputer Anda, ikuti instruksi di [Setelah mengerjakan bagian dalam komputer](#). Untuk informasi selengkapnya tentang praktik keselamatan terbaik, kunjungi home page Kesesuaian Peraturan di [www.dell.com/regulatory\\_compliance](http://www.dell.com/regulatory_compliance).
-  **PERHATIAN:** Kekeliruan dalam penempatan unit pendingin bisa merusak board sistem dan prosesor.
-  **CATATAN:** Jika board sistem atau unit pendingin dipasang kembali, gunakan panel termal yang tersedia dalam kit untuk memastikan tercapainya konduktivitas termal.

## Prosedur

-  **CATATAN:** Jumlah sekrup penahan pada unit pendingin bervariasi tergantung pada konfigurasi yang dipesan.
- Tanpa grafis diskret: 4 sekrup penahan
  - Grafis diskret: 7 sekrup penahan
- 1 Geser unit pendingin di bawah selubung kipas dan di antara kipas.
  - 2 Sejajarkan sekrup penahan pada unit pendingin dengan lubang sekrup pada board sistem dan dasar unit display.
  - 3 Kencangkan sekrup penahan yang menahan unit pendingin ke dasar unit display.

- 4 Secara berurutan (seperti yang ditunjukkan pada unit pendingin), kencangkan sekrup yang menahan unit pendingin ke board sistem.

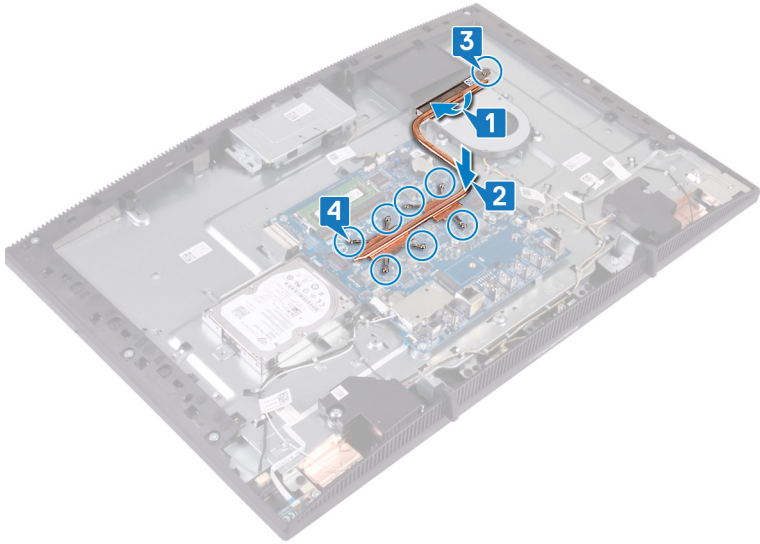

## Langkah-langkah berikutnya

- 1 Pasang kembali [pelindung board sistem](#).
- 2 Pasang kembali [penutup belakang](#).
- 3 Pasang kembali [penyangga](#).

# Melepaskan speaker

---



**PERINGATAN:** Sebelum menangani komponen internal komputer, baca informasi keselamatan yang diberikan bersama komputer Anda, lalu ikuti langkah-langkah dalam [Sebelum mengerjakan bagian dalam komputer](#). Setelah mengerjakan bagian dalam komputer Anda, ikuti instruksi di [Setelah mengerjakan bagian dalam komputer](#). Untuk informasi selengkapnya tentang praktik keselamatan terbaik, kunjungi home page Kesesuaian Peraturan di [www.dell.com/regulatory\\_compliance](http://www.dell.com/regulatory_compliance).

## Langkah-langkah sebelumnya

- 1 Lepaskan [penyangga](#).
- 2 Lepaskan [penutup belakang](#).
- 3 Lepaskan [pelindung board sistem](#).

## Prosedur

- 1 Lepaskan sambungan kabel speaker dari board sistem.
- 2 Lepaskan empat sekrup (M3 4+7.1) yang menahan perekat ke dasar unit display.
- 3 Angkat speaker (SPK1) dari dasar unit display.
- 4 Catat perutean kabel speaker dan lepaskan kabel speaker dari pemandu perutean.

- 5 Angkat speaker (SPK2), bersama dengan kabel speaker, dari dasar unit display.

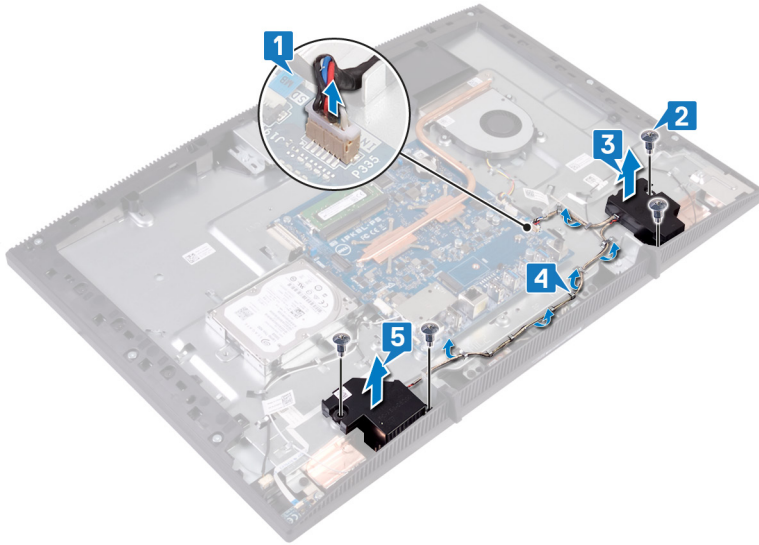

# Memasang kembali speaker

**⚠ PERINGATAN:** Sebelum menangani komponen internal komputer, baca informasi keselamatan yang diberikan bersama komputer Anda, lalu ikuti langkah-langkah dalam [Sebelum mengerjakan bagian dalam komputer](#). Setelah mengerjakan bagian dalam komputer Anda, ikuti instruksi di [Setelah mengerjakan bagian dalam komputer](#). Untuk informasi selengkapnya tentang praktik keselamatan terbaik, kunjungi home page Kesesuaian Peraturan di [www.dell.com/regulatory\\_compliance](http://www.dell.com/regulatory_compliance).

## Prosedur

- 1 Dengan menggunakan tiang penyalaras pada dasar unit display, letakkan speaker pada dasar unit display.
- 2 Pasang kembali keempat sekrup (M3 4 7.1) yang menahan speaker ke dasar unit display.
- 3 Rutekan kabel speaker melalui pemandu perutean pada dasar unit display.
- 4 Sambungkan kabel speaker ke board sistem.

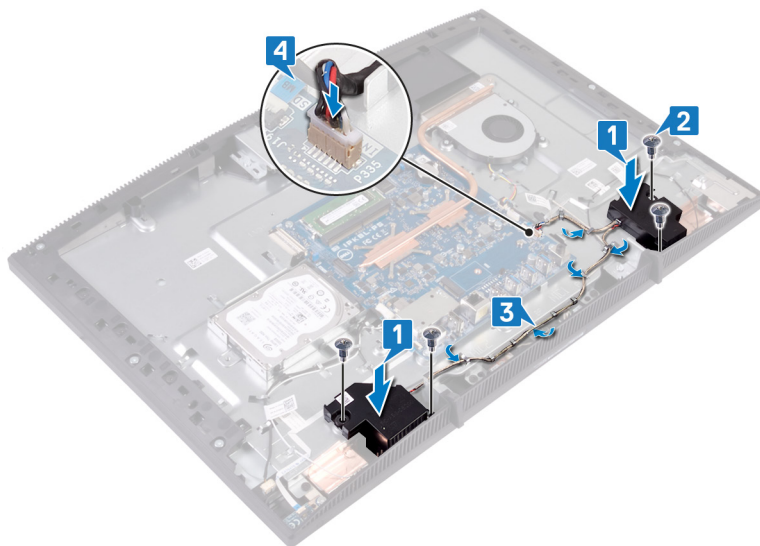

## Langkah-langkah berikutnya

- 1 Pasang kembali [pelindung board sistem](#).
- 2 Pasang kembali [penutup belakang](#).
- 3 Pasang kembali [penyangga](#).

# Melepaskan board sistem

---



**PERINGATAN:** Sebelum menangani komponen internal komputer, baca informasi keselamatan yang diberikan bersama komputer Anda, lalu ikuti langkah-langkah dalam [Sebelum mengerjakan bagian dalam komputer](#). Setelah mengerjakan bagian dalam komputer Anda, ikuti instruksi di [Setelah mengerjakan bagian dalam komputer](#). Untuk informasi selengkapnya tentang praktik keselamatan terbaik, kunjungi home page Kesesuaian Peraturan di [www.dell.com/regulatory\\_compliance](http://www.dell.com/regulatory_compliance).



**CATATAN:** Tag Servis komputer Anda tersimpan pada board sistem. Anda harus memasukkan Tag Servis ke dalam program pengaturan BIOS setelah Anda memasang kembali board sistem.



**CATATAN:** Memasang kembali board sistem akan menghapus setiap perubahan yang telah Anda lakukan terhadap BIOS melalui program pengaturan BIOS. Anda harus melakukan lagi perubahan yang sesuai setelah Anda memasang kembali board sistem.



**CATATAN:** Sebelum melepaskan kabel dari board sistem, catat lokasi konektornya agar Anda dapat menghubungkan kembali kabel dengan benar setelah Anda memasang kembali board sistem.

## Langkah-langkah sebelumnya

- 1 Lepaskan [penyangga](#).
- 2 Lepaskan [penutup belakang](#).
- 3 Lepaskan [hard disk](#).
- 4 Lepaskan [pelindung board sistem](#).
- 5 Lepaskan [unit pendingin](#).
- 6 Lepaskan [modul memori](#).
- 7 Lepaskan [kartu nirkabel](#).

## Prosedur

- 1 Lepaskan kabel kamera dari board sistem.
- 2 Lepaskan sambungan kabel layar sentuh dari board sistem.
- 3 Lepaskan kabel kipas dari board sistem.

- 4 Lepaskan sambungan kabel mikrofon dari board sistem.
- 5 Buka kaitnya lalu lepaskan sambungan kabel pembaca kartu media dari board sistem.
- 6 Lepaskan sambungan kabel speaker dari board sistem.
- 7 Buka kaitnya, lalu lepaskan sambungan kabel board tombol daya dari board sistem.
- 8 Lepaskan sambungan kabel lampu latar display dari board sistem.
- 9 Kelupas perekat yang menahan kabel display dari konektor pada board sistem.
- 10 Dengan menggunakan ujung jari Anda, dorong klip penahan pada kabel display ke arah dalam dan lepaskan sambungan kabel display dari board sistem.

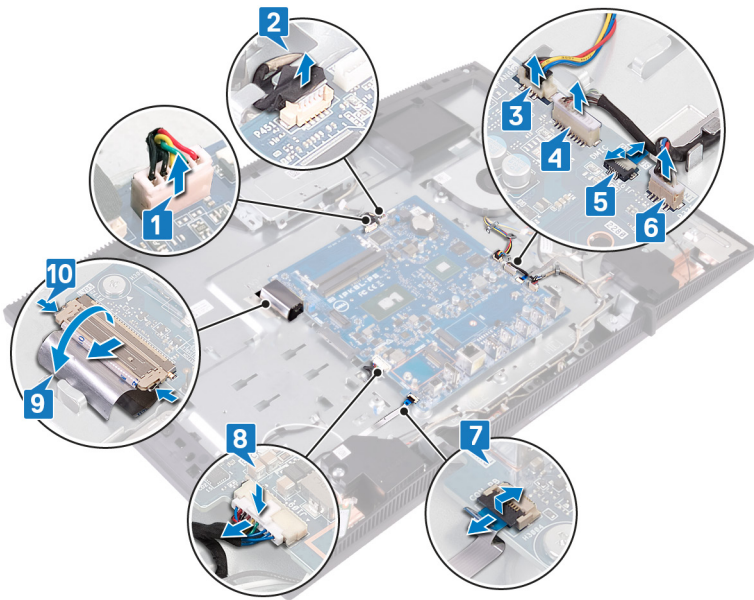

- 11 Lepaskan enam sekrup (M3x5) yang menahan board sistem ke dasar unit display.

12 Angkat board sistem dari dasar unit display.

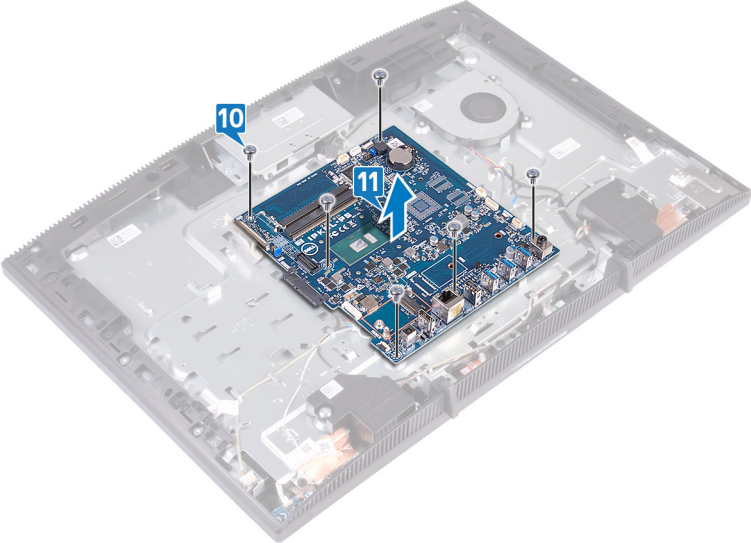

# Memasang kembali board sistem

---



**PERINGATAN:** Sebelum menangani komponen internal komputer, baca informasi keselamatan yang diberikan bersama komputer Anda, lalu ikuti langkah-langkah dalam [Sebelum mengerjakan bagian dalam komputer](#). Setelah mengerjakan bagian dalam komputer Anda, ikuti instruksi di [Setelah mengerjakan bagian dalam komputer](#). Untuk informasi selengkapnya tentang praktik keselamatan terbaik, kunjungi home page Kesesuaian Peraturan di [www.dell.com/regulatory\\_compliance](http://www.dell.com/regulatory_compliance).



**CATATAN:** Tag Servis komputer Anda tersimpan pada board sistem. Anda harus memasukkan Tag Servis ke dalam program pengaturan BIOS setelah Anda memasang kembali board sistem.



**CATATAN:** Memasang kembali board sistem akan menghapus setiap perubahan yang telah Anda lakukan terhadap BIOS melalui program pengaturan BIOS. Anda harus melakukan lagi perubahan yang sesuai setelah Anda memasang kembali board sistem.

## Prosedur

- 1 Sejajarkan lubang sekrup pada board sistem dengan lubang sekrup pada dasar unit display.

- 
- 2** Pasang kembali enam sekrup (M3x5) yang menahan board sistem ke dasar unit display.

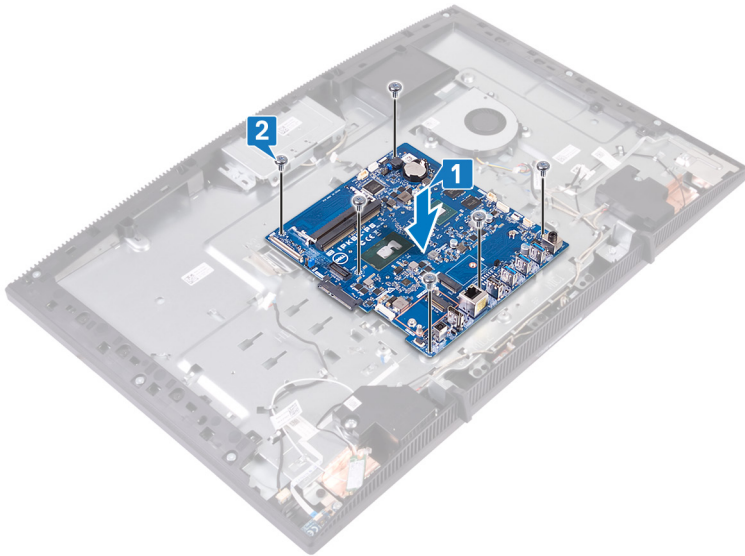

- 
- 
- 3** Geser kabel display ke konektor pada board sistem dan tutup kait untuk menahan kabel.
- 4** Tempelkan perekat yang menahan kabel display dari konektor pada board sistem.
- 5** Sambungkan kabel lampu latar display dengan board sistem.
- 6** Geser kabel board tombol daya ke dalam konektor pada board sistem dan tutup kait untuk menahan kabel.
- 7** Sambungkan kabel mikrofon ke board sistem.
- 8** Geser kabel pembaca kartu media ke dalam konektor pada board sistem dan tutup kait untuk menahan kabel.
- 9** Sambungkan kabel speaker ke board sistem.
- 10** Sambungkan kabel kipas ke board sistem.

- 11 Sambungkan kabel layar sentuh dan kabel kamera ke board sistem.

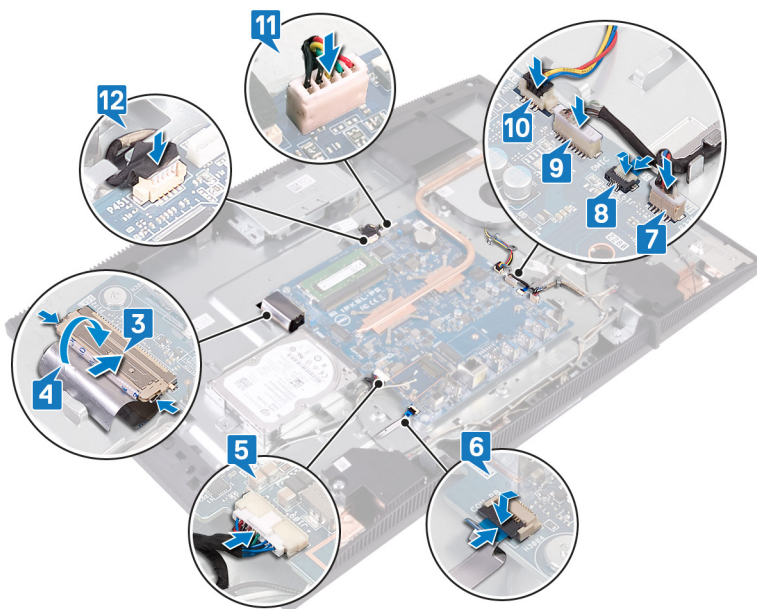

## Langkah-langkah berikutnya

- 1 Pasang kembali [kartu nirkabel](#).
- 2 Pasang kembali [modul memori](#).
- 3 Pasang kembali [unit pendingin](#).
- 4 Pasang kembali [pelindung board sistem](#).
- 5 Pasang kembali [hard disk](#).
- 6 Pasang kembali [penutup belakang](#).
- 7 Pasang kembali [penyangga](#).

## Menjalankan Flashing BIOS

Anda mungkin perlu melakukan flash (pembaruan) pada BIOS ketika pembaruan tersedia atau setelah memasang kembali board sistem.

Ikuti langkah-langkah ini untuk mem-flash BIOS:

- 1 Nyalakan Komputer.
- 2 Kunjungi [www.dell.com/support](http://www.dell.com/support).
- 3 Klik **Product support (Dukungan produk)**, masukkan Tag Servis dari komputer Anda, lalu klik **Submit (Ajukan)**.



**CATATAN: Jika Anda tidak memiliki Tag Servis, gunakan fitur deteksi otomatis atau ramban secara manual untuk melihat mode komputer Anda.**

- 4 Klik **Drivers & downloads (Driver & unduhan)** → **Find it myself (Temukan sendiri)**.
- 5 Pilih sistem operasi yang dipasang di komputer Anda.
- 6 Gulir ke bawah halaman dan luaskan **BIOS**.
- 7 Klik **Download (Unduh)** untuk mengunduh versi BIOS terbaru untuk komputer Anda.
- 8 Setelah pengunduhan selesai, navigasikan ke folder tempat Anda menyimpan file pembaruan BIOS tersebut.
- 9 Klik dua kali pada ikon file pembaruan BIOS tersebut lalu ikuti petunjuk yang ditampilkan pada layar.

# Melepaskan panel display

---



**PERINGATAN:** Sebelum menangani komponen internal komputer, baca informasi keselamatan yang diberikan bersama komputer Anda, lalu ikuti langkah-langkah dalam [Sebelum mengerjakan bagian dalam komputer](#). Setelah mengerjakan bagian dalam komputer Anda, ikuti instruksi di [Setelah mengerjakan bagian dalam komputer](#). Untuk informasi selengkapnya tentang praktik keselamatan terbaik, kunjungi home page Kesesuaian Peraturan di [www.dell.com/regulatory\\_compliance](http://www.dell.com/regulatory_compliance).

## Langkah-langkah sebelumnya

- 1 Lepaskan [penyangga](#).
- 2 Lepaskan [penutup belakang](#).
- 3 Lepaskan [pelindung board sistem](#).

## Prosedur

- 1 Lepaskan perekat yang menahan kabel display ke konektor pada board sistem.
- 2 Menggunakan ujung jari Anda, dorong klip penahan pada kabel display ke arah dalam dan lepaskan sambungannya dari board sistem.
- 3 Lepaskan sambungan kabel lampu latar dan kabel layar sentuh (opsional) dari panel display.

- 4 Lepaskan delapan sekrup (M3x5) yang menahan dasar unit display ke unit display.

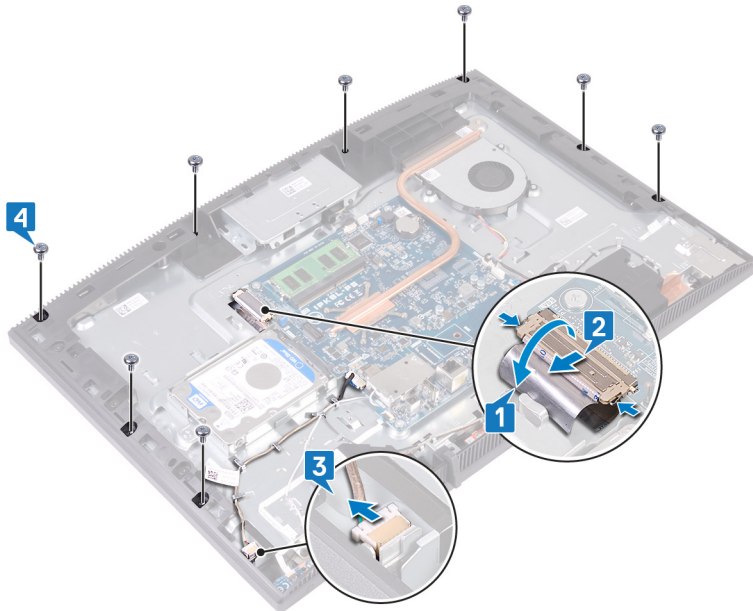

- 5 Tempatkan dasar unit display pada posisi tegak lurus.
- 6 Dorong panel display keluar dari dasar unit display.
- 7 Geser kabel display dan kabel layar sentuh (opsional) melalui slot pada dasar unit display.

8 Angkat panel display keluar dari dasar unit display.

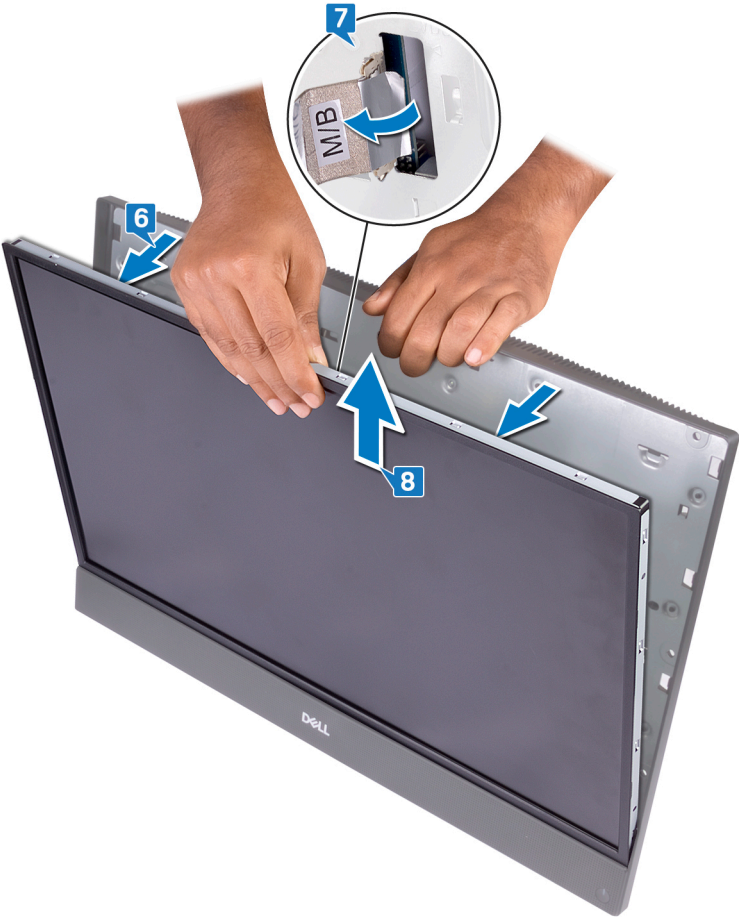

9 Setelah melakukan langkah-langkah di atas, akan tersisa panel display.



# Memasang kembali panel display

**⚠ PERINGATAN:** Sebelum menangani komponen internal komputer, baca informasi keselamatan yang diberikan bersama komputer Anda, lalu ikuti langkah-langkah dalam [Sebelum mengerjakan bagian dalam komputer](#). Setelah mengerjakan bagian dalam komputer Anda, ikuti instruksi di [Setelah mengerjakan bagian dalam komputer](#). Untuk informasi selengkapnya tentang praktik keselamatan terbaik, kunjungi home page Kesesuaian Peraturan di [www.dell.com/regulatory\\_compliance](http://www.dell.com/regulatory_compliance).

## Prosedur

- 1 Catat posisi empat sekrup jig pada panel display.



- 2 Tempatkan dasar unit display dalam posisi tegak lurus, dan geser panel display ke dasar unit display.
- 3 Dorong kabel display dan kabel layar sentuh (opsional) melalui slot pada dasar unit display.
- 4 Sejajarkan empat sekrup jig pada panel display dengan lubang sekrup pada dasar unit display.

- 5 Dorong panel display ke dalam slot pada dasar unit display.

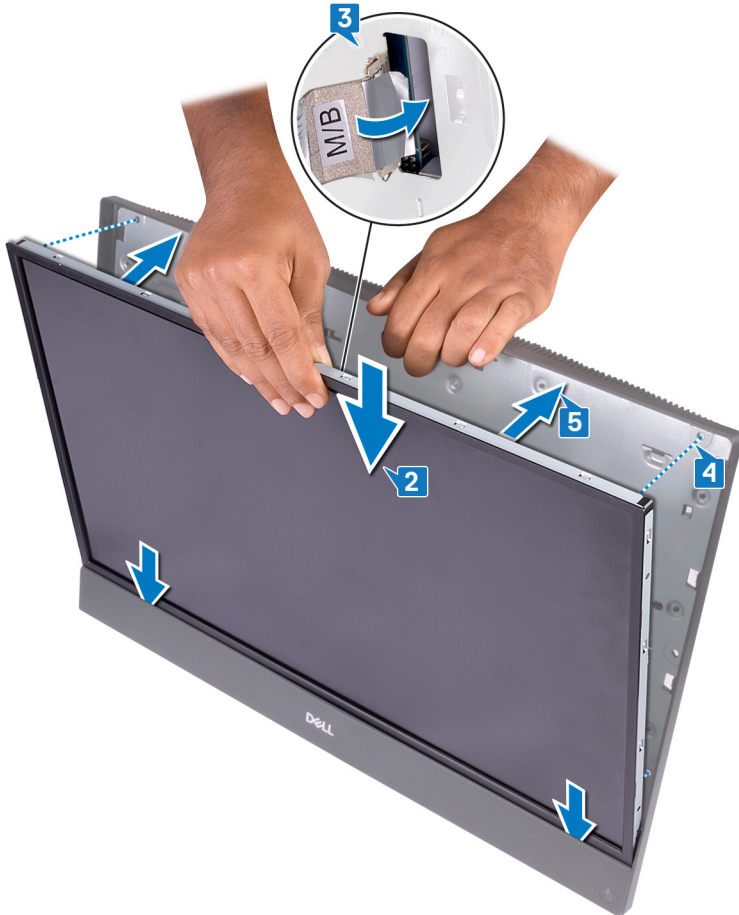

- 6 Tempatkan dasar unit display pada permukaan yang bersih dan rata dengan panel display menghadap ke bawah.

- Secara berurutan sesuai yang ditunjukkan pada gambar, pasang kembali empat sekrup (M3x5) yang menahan panel display ke dasar unit display.

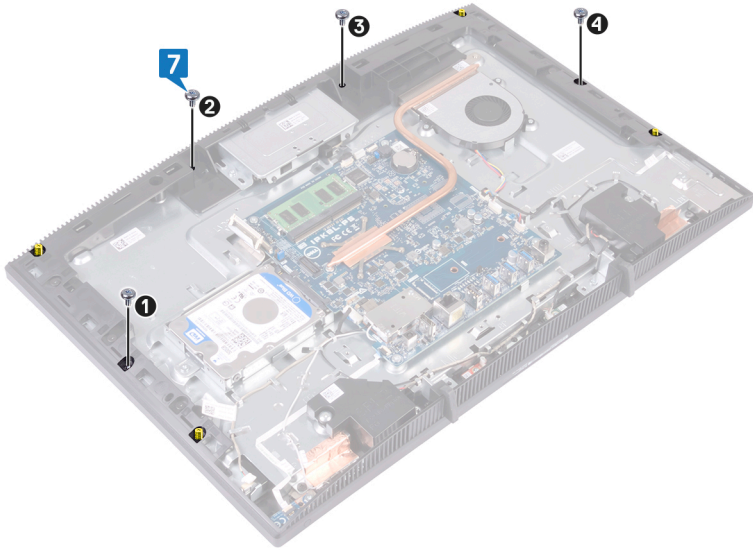

- 8 Lepaskan empat sekrup jig dari panel display.

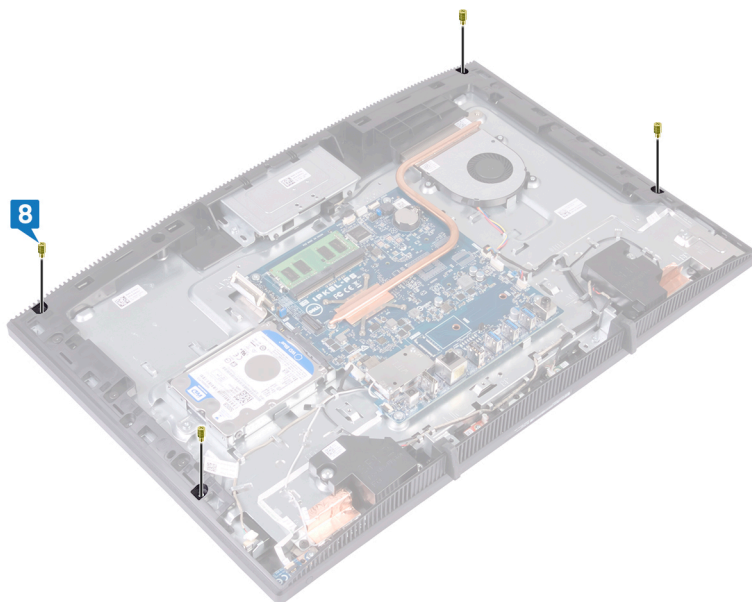

- 9 Pasang kembali empat sekrup (M3x5) yang menahan panel display ke dasar unit display.
- 10 Sambungkan kabel lampu latar display ke panel display, lalu sambungkan kabel layar sentuh (opsional) ke board sistem.
- 11 Dorong klip penahan ke dalam, dan sambungkan kabel display ke board sistem.

- 12 Tempelkan pita yang menahan kabel display ke konektor pada board sistem.

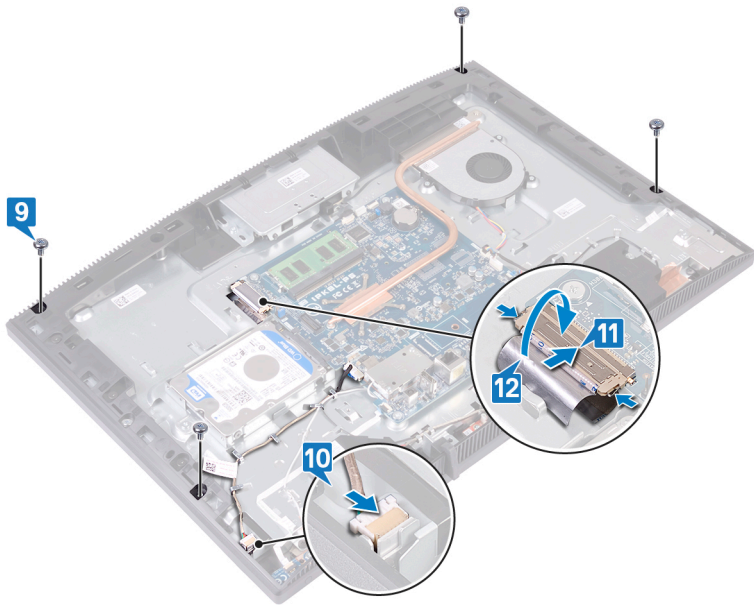

## Langkah-langkah berikutnya

- 1 Pasang kembali [pelindung board sistem](#).
- 2 Pasang kembali [penutup belakang](#).
- 3 Pasang kembali [penyangga](#).

# Melepaskan rangka tengah

---



**PERINGATAN:** Sebelum menangani komponen internal komputer, baca informasi keselamatan yang diberikan bersama komputer Anda, lalu ikuti langkah-langkah dalam [Sebelum mengerjakan bagian dalam komputer](#). Setelah mengerjakan bagian dalam komputer Anda, ikuti instruksi di [Setelah mengerjakan bagian dalam komputer](#). Untuk informasi selengkapnya tentang praktik keselamatan terbaik, kunjungi home page Kesesuaian Peraturan di [www.dell.com/regulatory\\_compliance](http://www.dell.com/regulatory_compliance).

## Langkah-langkah sebelumnya

- 1 Lepaskan [penyangga](#).
- 2 Lepaskan [penutup belakang](#).
- 3 Lepaskan [hard disk](#).
- 4 Lepaskan [pelindung board sistem](#).
- 5 Lepaskan [modul memori](#).
- 6 Lepaskan [kartu nirkabel](#).
- 7 Lepaskan [antena](#).
- 8 Lepaskan [pembaca kartu media](#).
- 9 Lepaskan [board tombol daya](#).
- 10 Lepaskan [mikrofon](#).
- 11 Lepaskan [kamera](#).
- 12 Lepaskan [baterai sel berbentuk koin](#).
- 13 Lepaskan [kipas](#).
- 14 Lepaskan [unit pendingin](#).
- 15 Lepaskan [speaker](#).
- 16 Lepaskan [board sistem](#).
- 17 Lepaskan [panel display](#).
- 18 Lepaskan [kaki-kaki karet](#).

## Prosedur

- 1 Lepaskan 13 sekrup (M3x5 hitam) yang menahan kerangka tengah ke dasar unit display.

- 
- 2 Geser dan angkat untuk melepaskan tab pada kerangka tengah dari slot pada dasar unit display dari bagian atas.

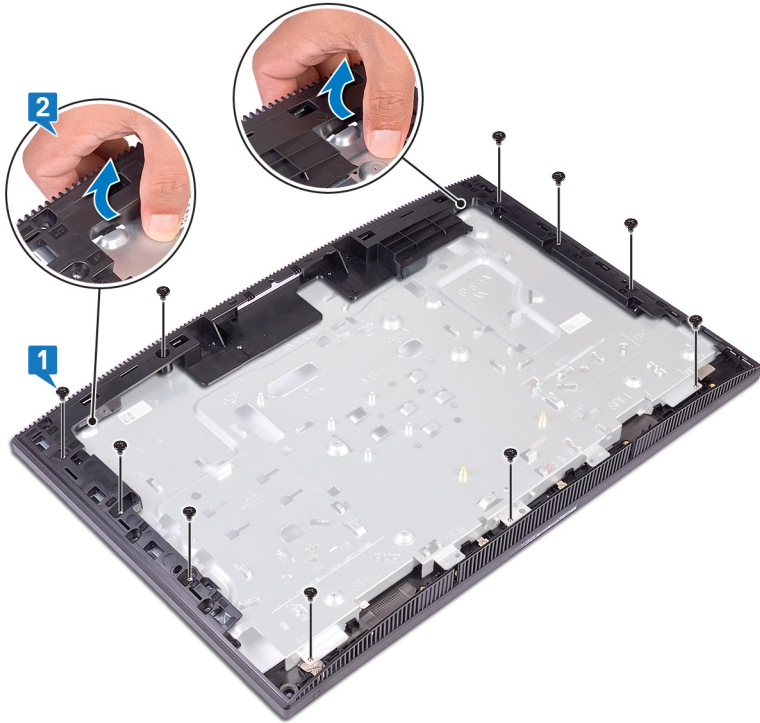

3 Angkat dan geser kerangka tengah keluar dari unit dasar display.

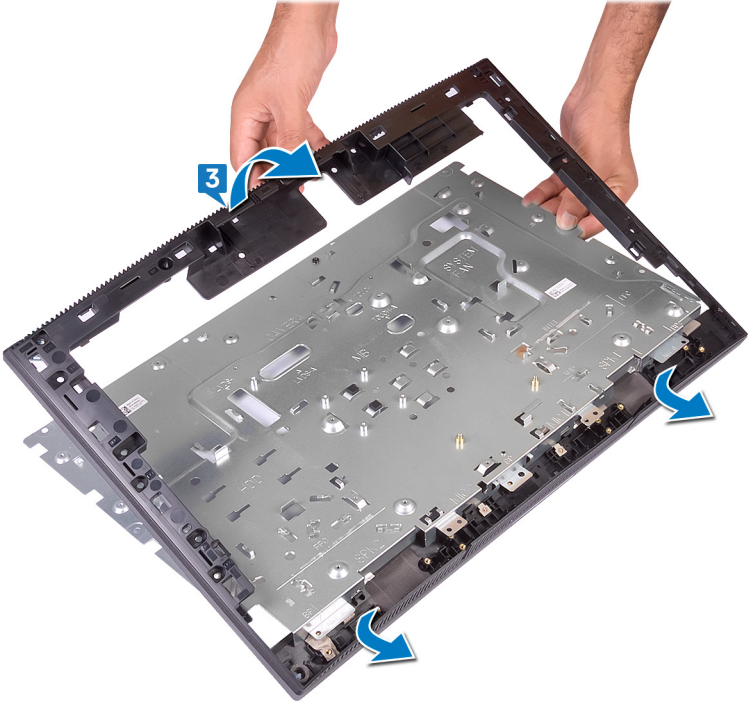

4 Setelah melakukan langkah-langkah di atas, akan tersisa kerangka tengah.

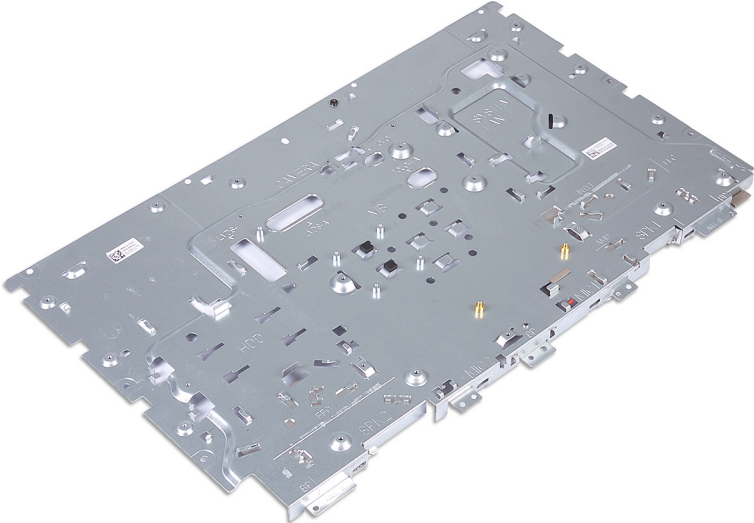

# Memasang kembali rangka tengah

---

**⚠ PERINGATAN:** Sebelum menangani komponen internal komputer, baca informasi keselamatan yang diberikan bersama komputer Anda, lalu ikuti langkah-langkah dalam [Sebelum mengerjakan bagian dalam komputer](#). Setelah mengerjakan bagian dalam komputer Anda, ikuti instruksi di [Setelah mengerjakan bagian dalam komputer](#). Untuk informasi selengkapnya tentang praktik keselamatan terbaik, kunjungi home page Kesesuaian Peraturan di [www.dell.com/regulatory\\_compliance](http://www.dell.com/regulatory_compliance).

## Prosedur

- 1 Geser kerangka tengah ke dasar unit display.
- 2 Pasang dasar unit display dan kerangka tengah ke tempatnya.

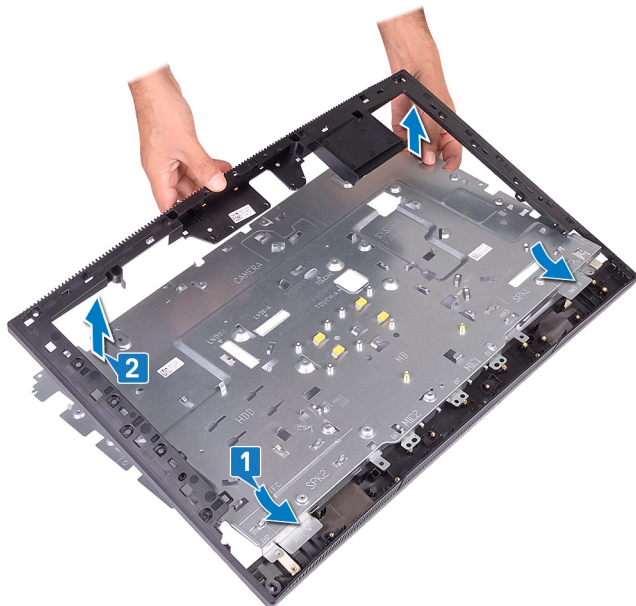

- 3 Pasang kembali 13 sekrup (M3x5 hitam) yang menahan kerangka tengah ke dasar unit display.



## Langkah-langkah berikutnya

- 1 Pasang kembali [kaki karet](#).
- 2 Pasang kembali [panel display](#).
- 3 Pasang kembali [board sistem](#).
- 4 Pasang kembali [speaker](#).
- 5 Pasang kembali [unit pendingin](#).
- 6 Pasang kembali [kipas](#).
- 7 Pasang kembali [baterai sel berbentuk koin](#).
- 8 Pasang kembali [kamera](#).
- 9 Pasang kembali [mikrofon](#).
- 10 Pasang kembali [board tombol daya](#).
- 11 Pasang kembali [pembaca kartu media](#).
- 12 Pasang kembali [antena](#).
- 13 Pasang kembali [kartu nirkabel](#).
- 14 Pasang kembali [modul memori](#).

- 15** Pasang kembali [pelindung board sistem](#).
- 16** Pasang kembali [hard disk](#).
- 17** Pasang kembali [penutup belakang](#).
- 18** Pasang kembali [penyangga](#).



# Mengunduh driver

---

## Sistem operasi



- Windows 10 Home (64-bit)
- Windows 10 Professional (64-bit)
- Ubuntu

## Mengunduh driver audio

- 1 Hidupkan komputer Anda.
- 2 Kunjungi [www.dell.com/support](http://www.dell.com/support).
- 3 Masukkan Tag Servis komputer Anda, lalu klik **Submit (Ajukan)**.
  -  **CATATAN: Jika Anda tidak memiliki Tag Servis, gunakan fitur deteksi otomatis atau ramban secara manual untuk melihat mode komputer Anda.**
- 4 Klik **Drivers & downloads (Driver & Download)**.
- 5 Klik tombol **Detect Drivers (Deteksi Driver)**.
- 6 Tinjau dan setuju **Syarat dan Ketentuan** untuk menggunakan **SupportAssist (BantuanDukungan)**, lalu klik **Continue (Lanjutkan)**.
- 7 Jika perlu, komputer Anda mulai mengunduh dan memasang **SupportAssist (BantuanDukungan)**.
  -  **CATATAN: Tinjau petunjuk pada layar untuk petunjuk yang spesifik-browser.**
- 8 Klik **View Drivers for My System (Lihat Driver untuk Sistem Saya)**.
- 9 Klik **Download and Install (Unduh dan Pasang)** untuk mengunduh dan memasang semua pembaruan driver yang terdeteksi untuk komputer Anda.
- 10 Pilih lokasi untuk menyimpan file.
- 11 Jika disarankan, setuju permintaan dari **User Account Control (Kontrol Akun Pengguna)** untuk membuat perubahan pada sistem.
- 12 Aplikasi ini akan memasang semua driver dan pembaruan yang diidentifikasi.
  -  **CATATAN: Tidak semua file dapat dipasang secara otomatis. Tinjau ringkasan pemasangan untuk mengidentifikasi jika diperlukan pemasangan manual.**



- 13 Untuk mengunduh dan memasang manual, klik **Category (Kategori)**.
- 14 Klik **Audio (Audio)** di daftar sembul-turun.
- 15 Klik **Download (Unduh)** untuk mengunduh driver audio untuk komputer Anda.
- 16 Setelah pengunduhan selesai, navigasikan ke folder tempat Anda menyimpan file driver audio tersebut.
- 17 Klik dua kali pada ikon file driver audio lalu ikuti petunjuk yang ditampilkan pada layar untuk memasang driver tersebut.

## Mengunduh driver grafis

- 1 Hidupkan komputer Anda.
- 2 Kunjungi [www.dell.com/support](http://www.dell.com/support).
- 3 Masukkan Tag Servis komputer Anda, lalu klik **Submit (Ajukan)**.
  -  **CATATAN: Jika Anda tidak memiliki Tag Servis, gunakan fitur deteksi otomatis atau ramban secara manual untuk melihat mode komputer Anda.**
- 4 Klik **Drivers & downloads (Driver & Download)**.
- 5 Klik tombol **Detect Drivers (Deteksi Driver)**.
- 6 Tinjau dan setujui Syarat dan Ketentuan untuk menggunakan **SupportAssist (BantuanDukungan)**, lalu klik **Continue (Lanjutkan)**.
- 7 Jika perlu, komputer Anda mulai mengunduh dan memasang **SupportAssist (BantuanDukungan)**.
  -  **CATATAN: Tinjau petunjuk pada layar untuk petunjuk yang spesifik-browser.**
- 8 Klik **View Drivers for My System (Lihat Driver untuk Sistem Saya)**.
- 9 Klik **Download and Install (Unduh dan Pasang)** untuk mengunduh dan memasang semua pembaruan driver yang terdeteksi untuk komputer Anda.
- 10 Pilih lokasi untuk menyimpan file.
- 11 Jika disarankan, setujui permintaan dari **User Account Control (Kontrol Akun Pengguna)** untuk membuat perubahan pada sistem.
- 12 Aplikasi ini akan memasang semua driver dan pembaruan yang diidentifikasi.
  -  **CATATAN: Tidak semua file dapat dipasang secara otomatis. Tinjau ringkasan pemasangan untuk mengidentifikasi jika diperlukan pemasangan manual.**
- 13 Untuk mengunduh dan memasang manual, klik **Category (Kategori)**.



- 14 Klik **Video (Video)** di daftar sembul-turun.
- 15 Klik **Download (Unduh)** untuk mengunduh driver grafis untuk komputer Anda.
- 16 Setelah pengunduhan selesai, navigasikan ke folder tempat Anda menyimpan file driver grafis tersebut.
- 17 Klik dua kali pada ikon file driver grafis lalu ikuti petunjuk yang ditampilkan pada layar untuk memasang driver tersebut.

## Mengunduh driver USB

- 1 Hidupkan komputer Anda.
- 2 Kunjungi [www.dell.com/support](http://www.dell.com/support).
- 3 Masukkan Tag Servis komputer Anda, lalu klik **Submit (Ajukan)**.  
 **CATATAN: Jika Anda tidak memiliki Tag Servis, gunakan fitur deteksi otomatis atau ramban secara manual untuk melihat mode komputer Anda.**
- 4 Klik **Drivers & downloads (Driver & Download)**.
- 5 Klik tombol **Detect Drivers (Deteksi Driver)**.
- 6 Tinjau dan setujui Syarat dan Ketentuan untuk menggunakan **SupportAssist (BantuanDukungan)**, lalu klik **Continue (Lanjutkan)**.
- 7 Jika perlu, komputer Anda mulai mengunduh dan memasang **SupportAssist (BantuanDukungan)**.  
 **CATATAN: Tinjau petunjuk pada layar untuk petunjuk yang spesifik-browser.**
- 8 Klik **View Drivers for My System (Lihat Driver untuk Sistem Saya)**.
- 9 Klik **Download and Install (Unduh dan Pasang)** untuk mengunduh dan memasang semua pembaruan driver yang terdeteksi untuk komputer Anda.
- 10 Pilih lokasi untuk menyimpan file.
- 11 Jika disarankan, setujui permintaan dari **User Account Control (Kontrol Akun Pengguna)** untuk membuat perubahan pada sistem.
- 12 Aplikasi ini akan memasang semua driver dan pembaruan yang diidentifikasi.  
 **CATATAN: Tidak semua file dapat dipasang secara otomatis. Tinjau ringkasan pemasangan untuk mengidentifikasi jika diperlukan pemasangan manual.**
- 13 Untuk mengunduh dan memasang manual, klik **Category (Kategori)**.
- 14 Klik **Chipset (Chipset)** dalam kotak daftar turun ke bawah.



- 15 Klik **Download (Unduh)** untuk mengunduh driver USB untuk komputer Anda.
- 16 Setelah pengunduhan selesai, navigasikan ke folder tempat Anda menyimpan file driver USB tersebut.
- 17 Klik dua kali pada ikon file driver USB lalu ikuti petunjuk yang ditampilkan pada layar untuk memasang driver tersebut.

## Mengunduh driver WiFi

- 1 Hidupkan komputer Anda.
- 2 Kunjungi [www.dell.com/support](http://www.dell.com/support).
- 3 Masukkan Tag Servis komputer Anda, lalu klik **Submit (Ajukan)**.  
 **CATATAN: Jika Anda tidak memiliki Tag Servis, gunakan fitur deteksi otomatis atau ramban secara manual untuk melihat mode komputer Anda.**
- 4 Klik **Drivers & downloads (Driver & Download)**.
- 5 Klik tombol **Detect Drivers (Deteksi Driver)**.
- 6 Tinjau dan setuju Syarat dan Ketentuan untuk menggunakan **SupportAssist (BantuanDukungan)**, lalu klik **Continue (Lanjutkan)**.
- 7 Jika perlu, komputer Anda mulai mengunduh dan memasang **SupportAssist (BantuanDukungan)**.  
 **CATATAN: Tinjau petunjuk pada layar untuk petunjuk yang spesifik-browser.**
- 8 Klik **View Drivers for My System (Lihat Driver untuk Sistem Saya)**.
- 9 Klik **Download and Install (Unduh dan Pasang)** untuk mengunduh dan memasang semua pembaruan driver yang terdeteksi untuk komputer Anda.
- 10 Pilih lokasi untuk menyimpan file.
- 11 Jika disarankan, setuju permintaan dari **User Account Control (Kontrol Akun Pengguna)** untuk membuat perubahan pada sistem.
- 12 Aplikasi ini akan memasang semua driver dan pembaruan yang diidentifikasi.  
 **CATATAN: Tidak semua file dapat dipasang secara otomatis. Tinjau ringkasan pemasangan untuk mengidentifikasi jika diperlukan pemasangan manual.**
- 13 Untuk mengunduh dan memasang manual, klik **Category (Kategori)**.
- 14 Klik **Network (Jaringan)** dalam kotak daftar ke bawah.
- 15 Klik **Download (Unduh)** untuk mengunduh driver WiFi untuk komputer Anda.



- 16 Setelah pengunduhan selesai, navigasikan ke folder tempat Anda menyimpan file driver WiFi tersebut.
- 17 Klik dua kali pada ikon driver WiFi lalu ikuti petunjuk yang ditampilkan pada layar untuk memasang driver tersebut.

## Mengunduh driver pembaca kartu media

- 1 Hidupkan komputer Anda.
- 2 Kunjungi [www.dell.com/support](http://www.dell.com/support).
- 3 Masukkan Tag Servis komputer Anda, lalu klik **Submit (Ajukan)**.  
 **CATATAN: Jika Anda tidak memiliki Tag Servis, gunakan fitur deteksi otomatis atau ramban secara manual untuk melihat mode komputer Anda.**
- 4 Klik **Drivers & downloads (Driver & Download)**.
- 5 Klik tombol **Detect Drivers (Deteksi Driver)**.
- 6 Tinjau dan setuju Syarat dan Ketentuan untuk menggunakan **SupportAssist (BantuanDukungan)**, lalu klik **Continue (Lanjutkan)**.
- 7 Jika perlu, komputer Anda mulai mengunduh dan memasang **SupportAssist (BantuanDukungan)**.  
 **CATATAN: Tinjau petunjuk pada layar untuk petunjuk yang spesifik-browser.**
- 8 Klik **View Drivers for My System (Lihat Driver untuk Sistem Saya)**.
- 9 Klik **Download and Install (Unduh dan Pasang)** untuk mengunduh dan memasang semua pembaruan driver yang terdeteksi untuk komputer Anda.
- 10 Pilih lokasi untuk menyimpan file.
- 11 Jika disarankan, setuju permintaan dari **User Account Control (Kontrol Akun Pengguna)** untuk membuat perubahan pada sistem.
- 12 Aplikasi ini akan memasang semua driver dan pembaruan yang diidentifikasi.  
 **CATATAN: Tidak semua file dapat dipasang secara otomatis. Tinjau ringkasan pemasangan untuk mengidentifikasi jika diperlukan pemasangan manual.**
- 13 Untuk mengunduh dan memasang manual, klik **Category (Kategori)**.
- 14 Klik **Chipset (Chipset)** dalam kotak daftar turun ke bawah.
- 15 Klik **Download (Unduh)** untuk mengunduh driver pembaca kartu media untuk komputer Anda.



- 16 Setelah pengunduhan selesai, navigasikan ke folder tempat Anda menyimpan file driver kartu media tersebut.
- 17 Klik dua kali ikon file driver pembaca kartu media lalu ikuti petunjuk pada layar tersebut untuk memasang driver.

## Mengunduh driver chipset

- 1 Hidupkan komputer Anda.
- 2 Kunjungi [www.dell.com/support](http://www.dell.com/support).
- 3 Masukkan Tag Servis komputer Anda, lalu klik **Submit (Ajukan)**.
  -  **CATATAN: Jika Anda tidak memiliki Tag Servis, gunakan fitur deteksi otomatis atau ramban secara manual untuk melihat mode komputer Anda.**
- 4 Klik **Drivers & downloads (Driver & Download)**.
- 5 Klik tombol **Detect Drivers (Deteksi Driver)**.
- 6 Tinjau dan setuju Syarat dan Ketentuan untuk menggunakan **SupportAssist (BantuanDukungan)**, lalu klik **Continue (Lanjutkan)**.
- 7 Jika perlu, komputer Anda mulai mengunduh dan memasang **SupportAssist (BantuanDukungan)**.
  -  **CATATAN: Tinjau petunjuk pada layar untuk petunjuk yang spesifik-browser.**
- 8 Klik **View Drivers for My System (Lihat Driver untuk Sistem Saya)**.
- 9 Klik **Download and Install (Unduh dan Pasang)** untuk mengunduh dan memasang semua pembaruan driver yang terdeteksi untuk komputer Anda.
- 10 Pilih lokasi untuk menyimpan file.
- 11 Jika disarankan, setuju permintaan dari **User Account Control (Kontrol Akun Pengguna)** untuk membuat perubahan pada sistem.
- 12 Aplikasi ini akan memasang semua driver dan pembaruan yang diidentifikasi.
  -  **CATATAN: Tidak semua file dapat dipasang secara otomatis. Tinjau ringkasan pemasangan untuk mengidentifikasi jika diperlukan pemasangan manual.**
- 13 Untuk mengunduh dan memasang manual, klik **Category (Kategori)**.
- 14 Klik **Chipset (Chipset)** dalam kotak daftar turun ke bawah.
- 15 Klik **Download (Unduh)** untuk mengunduh driver chipset untuk komputer Anda.

- 16 Setelah pengunduhan selesai, navigasikan ke folder tempat Anda menyimpan file driver chipset tersebut.
- 17 Klik dua kali pada ikon file driver chipset lalu ikuti petunjuk yang ditampilkan pada layar untuk memasang driver tersebut.

## Mengunduh driver jaringan

- 1 Hidupkan komputer Anda.
- 2 Kunjungi [www.dell.com/support](http://www.dell.com/support).
- 3 Masukkan Tag Servis komputer Anda, lalu klik **Submit (Ajukan)**.
  -  **CATATAN: Jika Anda tidak memiliki Tag Servis, gunakan fitur deteksi otomatis atau ramban secara manual untuk melihat mode komputer Anda.**
- 4 Klik **Drivers & downloads (Driver & Download)**.
- 5 Klik tombol **Detect Drivers (Deteksi Driver)**.
- 6 Tinjau dan setuju Syarat dan Ketentuan untuk menggunakan **SupportAssist (BantuanDukungan)**, lalu klik **Continue (Lanjutkan)**.
- 7 Jika perlu, komputer Anda mulai mengunduh dan memasang **SupportAssist (BantuanDukungan)**.
  -  **CATATAN: Tinjau petunjuk pada layar untuk petunjuk yang spesifik-browser.**
- 8 Klik **View Drivers for My System (Lihat Driver untuk Sistem Saya)**.
- 9 Klik **Download and Install (Unduh dan Pasang)** untuk mengunduh dan memasang semua pembaruan driver yang terdeteksi untuk komputer Anda.
- 10 Pilih lokasi untuk menyimpan file.
- 11 Jika disarankan, setuju permintaan dari **User Account Control (Kontrol Akun Pengguna)** untuk membuat perubahan pada sistem.
- 12 Aplikasi ini akan memasang semua driver dan pembaruan yang diidentifikasi.
  -  **CATATAN: Tidak semua file dapat dipasang secara otomatis. Tinjau ringkasan pemasangan untuk mengidentifikasi jika diperlukan pemasangan manual.**
- 13 Untuk mengunduh dan memasang manual, klik **Category (Kategori)**.
- 14 Klik **Network (Jaringan)** dalam kotak daftar ke bawah.
- 15 Klik **Download (Unduh)** untuk mengunduh driver jaringan untuk komputer Anda.

- 16 Setelah pengunduhan selesai, navigasikan ke folder tempat Anda menyimpan file driver jaringan tersebut.
- 17 Klik dua kali pada ikon file driver jaringan lalu ikuti petunjuk yang ditampilkan pada layar untuk memasang driver tersebut.

## Driver perangkat

### Utilitas Instalasi Perangkat Lunak Chipset Intel

Di dalam Device Manager (Pengelola Perangkat), periksa apakah driver chipset terpasang.

Pasang pembaruan chipset Intel dari [www.dell.com/support](http://www.dell.com/support).

### Driver video

Di dalam Device Manager (Pengelola Perangkat), periksa apakah driver video terpasang.

Pasang pembaruan driver video dari [www.dell.com/support](http://www.dell.com/support).

### Driver Intel Serial IO

Di dalam Device Manager (Pengelola Perangkat), periksa apakah driver Intel Serial IO terpasang.

Pasang pembaruan driver dari [www.dell.com/support](http://www.dell.com/support).

### Driver Intel Serial IO

Di dalam Device Manager (Pengelola Perangkat), periksa apakah driver Intel Serial IO terpasang.

Pasang pembaruan driver dari [www.dell.com/support](http://www.dell.com/support).

### Antarmuka Intel Trusted Execution Engine

Di dalam Device Manager (Pengelola Perangkat), periksa apakah driver Antarmuka Intel Trusted Execution Engine terpasang.

Pasang pembaruan driver dari [www.dell.com/support](http://www.dell.com/support).

## **Driver Tombol Virtual Intel**

Di dalam Device Manager (Pengelola Perangkat), periksa apakah driver Tombol Virtual Intel terpasang.

Pasang pembaruan driver dari [www.dell.com/support](http://www.dell.com/support).

## **Driver Nirkabel dan Bluetooth**

Di dalam Device Manager (Pengelola Perangkat), periksa apakah driver kartu jaringan terpasang.

Pasang pembaruan driver dari [www.dell.com/support](http://www.dell.com/support).

Di dalam Device Manager (Pengelola Perangkat), periksa apakah driver Bluetooth terpasang.

Pasang pembaruan driver dari [www.dell.com/support](http://www.dell.com/support).

# System setup (Pengaturan sistem)

---



**PERHATIAN:** Kecuali Anda pengguna komputer yang ahli, jangan ubah pengaturan dalam program Pengaturan BIOS. Perubahan tertentu dapat membuat komputer Anda beroperasi secara tidak benar.



**CATATAN:** Sebelum Anda mengubah program Pengaturan BIOS, Anda disarankan untuk menuliskan informasi layar program Pengaturan BIOS untuk referensi di masa mendatang.

Gunakan program Pengaturan BIOS untuk tujuan berikut:

- Mendapatkan informasi tentang perangkat keras yang terpasang di komputer Anda, seperti jumlah RAM dan ukuran hard disk.
- Mengubah informasi konfigurasi sistem.
- Menetapkan atau mengubah opsi yang dapat dipilih pengguna, seperti kata sandi pengguna, jenis hard disk yang dipasang, dan mengaktifkan atau menonaktifkan perangkat dasar.

## Ikhtisar BIOS

BIOS mengelola aliran data antara sistem operasi komputer dan perangkat terpasang seperti hard disk, adaptor video, keyboard, mouse, dan printer.

## Memasuki program konfigurasi BIOS

- 1 Hidupkan (atau hidupkan ulang) komputer.
- 2 Bila logo DELL ditampilkan saat POST berlangsung, perhatikan perintah F2 yang muncul, lalu segera tekan F2.



**CATATAN:** Perintah F2 menunjukkan bahwa keyboard telah dimulai. Perintah ini dapat muncul sangat cepat, jadi Anda harus memerhatikannya, lalu tekan F2. Jika Anda menekan F2 sebelum perintah F2 muncul, tombol ini akan hilang. Jika Anda menunggu terlalu lama dan logo sistem operasi muncul, lanjutkan untuk menunggu sampai Anda melihat desktop. Lalu, matikan komputer Anda dan coba lagi.

# Tombol navigasi

 **CATATAN: Untuk kebanyakan opsi System Setup (Pengaturan Sistem), perubahan yang Anda buat akan disimpan namun tidak akan diterapkan hingga Anda menyalakan ulang sistem Anda.**

Tombol	Navigasi
Panah atas	Beralih ke bidang sebelumnya
Panah bawah	Beralih ke bidang berikutnya
Enter	Memilih nilai di dalam bidang terpilih (jika ada) atau mengikuti tautan yang ada dalam bidang tersebut.
Spasi	Membentangkan atau menciutkan daftar turun ke bawah, jika ada.
Tab	Beralih ke bidang fokus berikutnya.
	 <b>CATATAN: Untuk peramban grafis standar saja.</b>
Esc	Beralih ke halaman sebelumnya sampai Anda melihat layar utama. Menekan Esc pada layar utama akan menampilkan pesan yang meminta anda untuk menyimpan perubahan yang belum tersimpan dan menyalakan ulang sistem.

## Urutan Boot

Urutan Boot memungkinkan Anda untuk melewati urutan perangkat booting yang ditetapkan oleh Pengaturan Sistem dan melakukan booting secara langsung ke perangkat tertentu (misalnya: drive optik atau hard disk). Selama Power-on Self Test (POST), saat logo Dell muncul, Anda dapat:

- Mengakses System Setup (Pengaturan Sistem) dengan menekan tombol F2
- Memunculkan menu boot satu-kali dengan menekan tombol F12

Menu boot satu-kali menampilkan perangkat yang dapat Anda lakukan proses boot termasuk opsi diagnostik. Opsi menu boot adalah:

- Drive Yang Dapat Dilepas (jika ada)

- Drive STXXXX



**CATATAN: XXX menunjukkan nomor drive SATA.**

- Drive Optik (jika ada)
- Hard Disk SATA (jika ada)
- Diagnostik



**CATATAN: Memilih Diagnostics (Diagnostik), akan menampilkan layar ePSA diagnostics (Diagnostik ePSA).**

Layar boot sequence (urutan boot) juga menampilkan opsi untuk mengakses layar System Setup (Pengaturan Sistem).

## Opsi Pengaturan Sistem



**CATATAN: Tergantung pada komputer Anda dan perangkat yang terpasang, butir yang terdaftar di bagian ini dapat ditampilkan berbeda atau sama seperti dalam daftar.<1/>**

**Tabel 3. Opsi System setup (Pengaturan sistem)—Menu Utama**

Utama	
Waktu Sistem	Menampilkan waktu terkini dalam format jj:mm:dd.
Tanggal Sistem	Menampilkan tanggal terkini dalam format bb:hh:tt.
BIOS Version (Versi BIOS)	Menampilkan nomor versi BIOS.
Nama produk	Menampilkan nama produk.
Tag Servis	Memungkinkan Anda untuk memasukkan tag servis komputer Anda.
Tag Aset	Menampilkan tag aset komputer Anda.
Tipe CPU	Menampilkan tipe CPU.
Kecepatan CPU	Menampilkan kecepatan CPU.
CPU ID	Menampilkan kode identifikasi CPU.

---

**Utama**

---

L1 Cache	Menampilkan ukuran cache L1 prosesor.
L2 Cache	Menampilkan ukuran cache L2 prosesor.
L3 Cache	Menampilkan ukuran cache L3 prosesor.
HDD pertama	Menampilkan hard disk utama.
Tipe Adaptor AC	Menampilkan jenis adaptor daya.
Memori sistem	Menampilkan total memori komputer yang dipasang.
Memory Speed (Kecepatan Memori)	Menampilkan kecepatan memori.

**Tabel 4. Opsi System setup (Pengaturan sistem)—Menu Lanjutan**

---

**Lanjutan**

---

**Fitur Bios Lanjutan**

Intel(R)SpeedStep(TM)	Mengaktifkan atau menonaktifkan fitur Intel SpeedStep. Pengaturan Bawaan: Enabled (Diaktifkan).
NIC Terintegrasi	Mengaktifkan atau menonaktifkan pengontrol LAN terpasang. Bawaan: Diaktifkan
Intel Speed Shift Technology (Teknologi Kecepatan Pergeseran Intel)	Mengaktifkan/menonaktifkan dukungan Teknologi Kecepatan Pergeseran Intel. Mengatur opsi ini memungkinkan sistem operasi untuk memilih performa prosesor yang sesuai secara otomatis. Bawaan: Diaktifkan
Opsi SATA	Opsi ini mengonfigurasi mode pengoperasian dari kontroler hard drive SATA terintegrasi. Bawaan: AHCI

---

## Lanjutan

---

Peringatan Adaptor	Mengaktifkan atau menonaktifkan peringatan adaptor daya. Bawaan: Diaktifkan
Intel Software Guard Extensions (Ekstensi Pelindung Perangkat Lunak Intel)	Mengaktifkan/Menonaktifkan/Intel® Software Guard Extensions (SGX) yang Dikontrol Perangkat Lunak. Bawaan: Software controlled (Dikontrol Perangkat Lunak)
Alokasi ukuran memori Intel Software Guard Extensions (Ekstensi Pelindung Perangkat Lunak Intel).	Mengatur alokasi memori untuk Intel Software Guard Extensions (SGX). Dukungan adalah alokasi 128MB secara bawaan. Saat SGX disetel ke Software Controlled (Dikontrol Perangkat Lunak), pengaturan ini tidak tersedia dan tidak memiliki pengaruh.
BIOS Recovery from Hard Drive (Aktifkan Pemulihan BIOS dari Hard Drive)	Mengaktifkan atau menonaktifkan pemulihan BIOS dari hard disk. Bawaan: Diaktifkan
BIOS Auto-Recovery (Auto-Pemulihan BIOS)	Menaktifkan atau menonaktifkan BIOS Auto-Recovery (Auto-Pemulihan BIOS) Bawaan:Dinonaktifkan
Integrity Check (Pemeriksaan Integritas)	Jika diaktifkan, BIOS akan memeriksa integritas gambar BIOS pada setiap kali booting. Jika Dinonaktifkan, BIOS akan memeriksa integritas gambar hanya jika boot sebelumnya tidak selesai. Bawaan:Dinonaktifkan
Intel BIOS Guard Support (Dukungan Pelindung BIOS Intel)	Mengaktifkan atau menonaktifkan Intel BIOS Guard Support (Dukungan Pelindung BIOS Intel). Bawaan: Diaktifkan

## Konfigurasi USB

Port USB Belakang	Memungkinkan Anda untuk mengaktifkan atau menonaktifkan port belakang USB.
-------------------	--

## Opsi Daya

---

## Lanjutan

---

Wake Up by Integrated LAN (Pengaktifan Dengan LAN yang Terintegrasi)	Mengaktifkan atau menonaktifkan komputer untuk dinyalakan oleh sinyal LAN khusus. Pengaturan Bawaan: Disabled (Dinonaktifkan).
Pemulihan AC	Pilih tindakan yang komputer jalankan ketika daya dipulihkan.
Kontrol Tidur Dalam	Mengaktifkan atau menonaktifkan dukungan mode Deep Sleep. Bawaan: Diaktifkan
Dukungan Mengaktifkan USB	Mengaktifkan atau menonaktifkan perangkat USB untuk mengaktifkan sistem dari posisi Siaga. Bawaan: Diaktifkan
Keadaan Dukungan USB PowerShare	Mengaktifkan atau menonaktifkan perangkat USB pengisian. Bawaan: Dinonaktifkan
Pengaktifan Otomatis	Opsi ini mengatur hari kapan Anda menginginkan agar sistem menyala secara otomatis.
Auto Power On Mode	Sistem menyala secara otomatis.
Pengaktifan Otomatis	Pengaktifkan otomatis pada tanggal.
Pengaktifan Otomatis	Pengaktifkan otomatis pada jam.
Numlock Key	Memungkinkan Anda menetapkan status tombol Numlock selama menjalankan booting ke On (Hidup) atau Off (Mati).

### **SupportAssist System Resolution (Resolusi Sistem Support Assist)**

Batasan Pemulihan OS Otomatis	Mengontrol aliran boot otomatis untuk Konsol Resolusi Sistem SupportAssist dan untuk alat bantu Pemulihan OS Dell.
Pemulihan OS Support Assist	Opsi Pemulihan OS Support Assist akan mengaktifkan atau menonaktifkan aliran boot untuk alat SupportAssist OS Recovery (Pemulihan OS SupportAssist)

---

**Lanjutan**

---

jika terjadi kesalahan sistem tertentu. Jika opsi pengaturan Pemulihan OS Support Assist ditetapkan untuk dinonaktifkan maka semua aliran boot otomatis untuk alat Pemulihan OS Support Assist akan dinonaktifkan.

Bawaan: Dinonaktifkan

**Tabel 5. Opsi System setup (Pengaturan sistem)—Menu Security (Keamanan)**

---

<b>Security (Keamanan)</b>	
Membuka Kunci Status Pengaturan	Menampilkan status Membuka Kunci Pengaturan
Status Password Admin	Menampilkan status kata sandi administratif.
Status Password Sistem	Menampilkan status kata sandi sistem.
Konfigurasi Password HDD	Menampilkan status kata sandi hard disk.
Tag Aset	Menampilkan tag aset komputer Anda.
Kata Sandi Admin	Memungkinkan Anda untuk menetapkan kata sandi admin.
Kata Sandi sistem	Memungkinkan Anda untuk menetapkan kata sandi sistem.
Kata Sandi HDD	Memungkinkan Anda untuk menetapkan kata sandi hard disk.
Perubahan kata sandi	Memungkinkan Anda untuk menetapkan apakah perubahan pada Sistem dan kata sandi Hard Disk dibolehkan ketika kata sandi administrator ditetapkan.
Computrance	Memungkinkan Anda untuk membantu melacak aset dan memberikan layanan pemulihan jika komputer hilang atau dicuri.

---

**Security (Keamanan)**

---

Firmware TPM	Memungkinkan Anda untuk mengaktifkan atau menonaktifkan fungsi Firmware TPM.
Lewati PPI untuk Perintah Penghapusan	Memungkinkan Anda untuk mengontrol TPM Physical Presence Interface (Antarmuka Sekarang Fisik TPM) (PPI). Saat diaktifkan, pengaturan ini akan memungkinkan OS melewati pengguna BIOS PPI saat mengeluarkan perintah Penghapusan. Perubahan pada opsi ini langsung berlaku.
Pembaruan Kapsul Firmware UEFI	Memungkinkan Anda untuk mengaktifkan atau menonaktifkan fungsi Pembaruan Kapsul Firmware UEFI. Bawaan: Diaktifkan

**Tabel 6. Opsi System setup (Pengaturan sistem)—Menu Boot**

---

**Boot**

---

Boot List Option (Opsi Daftar Boot)	Memungkinkan Anda untuk memilih boot sistem dari Legacy atau UEFI.
File Browser Add Boot Option	Memungkinkan Anda untuk menjelajahi sistem file perangkat untuk memilih pemuat booting.
File Browser Del Boot Option	Memungkinkan Anda untuk menghapus menu booting.
Secure Boot (Boot Aman)	Memungkinkan Anda untuk mengaktifkan atau menonaktifkan kontrol Secure Boot (Boot Aman). Bawaan: Dinonaktifkan
Legacy Option ROMs	Mengaktifkan atau menonaktifkan ROM Opsi Legacy.
Attempt Legacy Boot (Upaya Boot Legacy)	Memungkinkan sistem untuk segera mem-boot Daftar Basis Legacy jika

---

**Boot**

---

	sistem gagal mem-boot Daftar Boot UEFI.
Boot Option Priorities	Menampilkan prioritas opsi booting.
Boot Option #1	Menampilkan opsi booting pertama.
Boot Option #2	Menampilkan opsi booting kedua.
Boot Option #3	Menampilkan opsi booting ketiga.

**Tabel 7. Opsi System setup (Pengaturan sistem)—Menu Keluar**

---

**Keluar**

---

Save Changes and Reset	Memungkinkan Anda untuk mengatur ulang sistem setelah menyimpan perubahan.
Discard Changes and Reset	Memungkinkan Anda untuk mengatur ulang sistem tanpa menyimpan perubahan.
Restore Defaults	Memungkinkan Anda untuk mengembalikan ke pengaturan bawaan.
Discard Changes	Memungkinkan Anda untuk menatalkan perubahan Anda.
Save Changes	Memungkinkan Anda untuk menyimpan perubahan Anda.

## Kata sandi sistem dan pengaturan

**Tabel 8. Kata sandi sistem dan pengaturan**

---

Jenis kata sandi	Deskripsi
Kata sandi sistem	Kata sandi yang harus Anda masukkan untuk masuk ke sistem Anda.
Kata sandi pengaturan	Kata sandi yang harus dimasukkan untuk mengakses dan membuat perubahan pada pengaturan BIOS komputer Anda.

---

Anda dapat membuat kata sandi sistem dan kata sandi pengaturan untuk mengamankan komputer Anda.

 **PERHATIAN:** Fitur kata sandi menyediakan tingkat keamanan dasar untuk data di komputer Anda.

 **PERHATIAN:** Siapa saja dapat mengakses data yang tersimpan pada komputer jika komputer tidak dikunci dan tidak diawasi.

 **CATATAN:** Fitur kata sandi sistem dan pengaturan dinonaktifkan.

## Menetapkan kata sandi penyiapan sistem

Anda dapat menetapkan **System Password (Kata Sandi Sistem)** atau **Admin Password (Kata Sandi Admin)** baru hanya ketika statusnya ada dalam keadaan **Not Set (Tidak Ditetapkan)**.

Untuk masuk ke pengaturan sistem, tekan F2 segera setelah komputer dinyalakan atau di-boot ulang.

- 1 Pada layar **System BIOS (BIOS Sistem)** atau **System Setup (Pengaturan Sistem)**, pilih **Security (Keamanan)** lalu tekan Enter.  
Layar **Security (Keamanan)** ditampilkan.
- 2 Pilih **System/Admin Password (Kata Sandi Sistem/Admin)** dan buat kata sandi di dalam bidang **Enter the new password (Masukkan kata sandi baru)**.  
Gunakan panduan berikut untuk menetapkan sandi sistem:
  - Panjang sandi boleh mencapai hingga 32 karakter.
  - Sandi dapat berisi angka 0 sampai 9.
  - Hanya huruf kecil saja yang valid, huruf besar tidak dibolehkan.
  - Hanya karakter khusus berikut yang dibolehkan: spasi, ("), (+), (.), (-), (.), (/), (:), ([), (\), (]), (^).
- 3 Ketikkan kata sandi sistem yang telah Anda masukkan sebelumnya ke dalam bidang **Confirm new password (Konfirmasikan kata sandi baru)** lalu klik **OK**.
- 4 Tekan Esc dan sebuah pesan meminta Anda untuk menyimpan perubahan tersebut.
- 5 Tekan Y untuk menyimpan perubahan.  
Komputer akan melakukan boot ulang.

## Menghapus atau mengganti kata sandi pengaturan sistem saat ini

Pastikan bahwa **Password Status (Kata Sandi Status)** Tidak Terkunci (dalam System Setup) sebelum mencoba untuk menghapus atau mengubah kata sandi Sistem dan/atau Pengaturan saat ini. Anda tidak dapat menghapus atau mengubah kata sandi Sistem atau Pengaturan, jika **Password Status (Kata Sandi Status)** Terkunci.

Untuk masuk ke Pengaturan Sistem, tekan F2 segera setelah komputer dinyalakan atau di-boot ulang.

- 1 Pada layar **System BIOS (BIOS Sistem)** atau **System Setup (Pengaturan Sistem)**, pilih **System Security (Keamanan Sistem)** dan tekan tombol Enter. Layar **System Security (Keamanan Sistem)** ditampilkan.
- 2 Pada layar **Keamanan Sistem**, verifikasi bahwa **Status Sandi** dalam keadaan **Tidak Terkunci**.
- 3 Pilih **System Password (Kata Sandi Sistem)**, ubah atau hapus kata sandi sistem saat ini dan tekan Enter atau Tab.
- 4 Pilih **Setup Password (Kata Sandi Pengaturan)**, ubah atau hapus kata sandi pengaturan saat ini dan tekan Enter atau Tab.



**CATATAN: Jika Anda mengganti kata sandi Sistem dan/atau Pengaturan, masukkan kembali kata sandi baru saat diminta. Jika Anda menghapus kata sandi Sistem dan/atau Pengaturan, konfirmasi penghapusan saat diminta.**

- 5 Tekan Esc dan sebuah pesan meminta Anda untuk menyimpan perubahan tersebut.
- 6 Tekan Y untuk menyimpan perubahan dan keluar dari System Setup (Pengaturan Sistem).  
Komputer akan melakukan boot ulang.

## Menghapus pengaturan CMOS



**PERINGATAN:** Sebelum menangani komponen internal komputer, baca informasi keselamatan yang diberikan bersama komputer Anda, lalu ikuti langkah-langkah dalam [Sebelum mengerjakan bagian dalam komputer](#). Setelah mengerjakan bagian dalam komputer Anda, ikuti instruksi di [Setelah mengerjakan bagian dalam komputer](#). Untuk informasi selengkapnya tentang praktik keselamatan terbaik, kunjungi home page Kesesuaian Peraturan di [www.dell.com/regulatory\\_compliance](http://www.dell.com/regulatory_compliance).

### Langkah-langkah sebelumnya

- 1 Lepaskan [penyangga](#).
- 2 Lepaskan [penutup belakang](#).
- 3 Lepaskan [pelindung board sistem](#).

### Prosedur

- 1 Temukan lokasi jumper pengatur ulang CMOS (RTCRST) pada board sistem.



**CATATAN:** Untuk informasi selengkapnya tentang lokasi jumper tersebut, lihat "[Komponen board sistem](#)".

- 2 Lepaskan plug jumper dari pin jumper kata sandi dan sambungkan ke pin jumper CMOS.

- 3 Tunggulah selama 5 detik lalu pasang kembali plug jumper di lokasi asalnya.

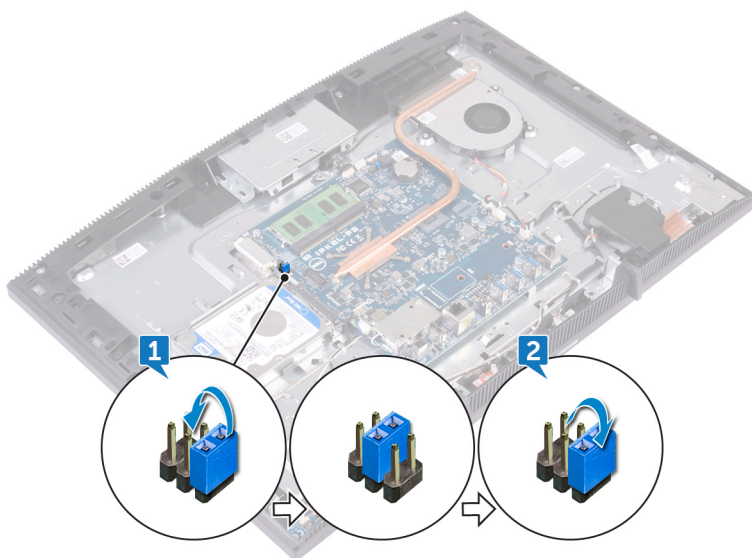

### Langkah-langkah berikutnya

- 1 Pasang kembali [pelindung board sistem](#).
- 2 Pasang kembali [penutup belakang](#).
- 3 Pasang kembali [penyangga](#).

## Menghapus kata sandi BIOS (Pengaturan Sistem) dan Sistem

Untuk menghapus kata sandi sistem atau BIOS, hubungi dukungan teknis Dell seperti yang dijelaskan di [www.dell.com/contactdell](http://www.dell.com/contactdell).



**CATATAN:** Untuk informasi tentang cara mengatur ulang kata sandi Windows atau aplikasi, lihat dokumentasi yang disertakan bersama Windows atau aplikasi Anda.

# Pemecahan Masalah

---

## Menjalankan Flashing BIOS

Anda mungkin perlu melakukan flash (pembaruan) pada BIOS ketika pembaruan tersedia atau setelah memasang kembali board sistem.

Ikuti langkah-langkah ini untuk mem-flash BIOS:

- 1 Nyalakan Komputer.
- 2 Kunjungi [www.dell.com/support](http://www.dell.com/support).
- 3 Klik **Product support (Dukungan produk)**, masukkan Tag Servis dari komputer Anda, lalu klik **Submit (Ajukan)**.



**CATATAN: Jika Anda tidak memiliki Tag Servis, gunakan fitur deteksi otomatis atau ramban secara manual untuk melihat mode komputer Anda.**

- 4 Klik **Drivers & downloads (Driver & unduhan)** → **Find it myself (Temukan sendiri)**.
- 5 Pilih sistem operasi yang dipasang di komputer Anda.
- 6 Gulir ke bawah halaman dan luaskan **BIOS**.
- 7 Klik **Download (Unduh)** untuk mengunduh versi BIOS terbaru untuk komputer Anda.
- 8 Setelah pengunduhan selesai, navigasikan ke folder tempat Anda menyimpan file pembaruan BIOS tersebut.
- 9 Klik dua kali pada ikon file pembaruan BIOS tersebut lalu ikuti petunjuk yang ditampilkan pada layar.

## Instal ulang Windows menggunakan drive pemulihan USB



**PERHATIAN: Proses ini memformat hard disk dan menghapus semua data di komputer Anda. Pastikan Anda mencadangkan data di komputer Anda sebelum memulai tindakan ini.**



**CATATAN: Sebelum menginstal ulang Windows, pastikan komputer Anda memiliki memori lebih dari 2 GB dan lebih dari 32 GB ruang penyimpanan.**



**CATATAN:** Proses ini memerlukan waktu hingga satu jam untuk selesai dan komputer Anda akan memulai ulang selama proses pemulihan.

- 1 Sambungkan drive pemulihan USB ke komputer Anda.
- 2 Mulai ulang komputer Anda.
- 3 Tekan F12 setelah logo Dell ditampilkan pada layar untuk mengakses menu boot. Pesan **Preparing one-time boot menu (Menyiapkan menu boot one-time)** ditampilkan.
- 4 Setelah menu boot terbuka, pilih perangkat pemulihan USB di dalam **UEFI BOOT**.  
Sistem akan mem-boot ulang dan layar ke **Choose the keyboard layout (Pilih tata letak keyboard)** ditampilkan.
- 5 Pilih tata letak keyboard Anda.
- 6 Dalam layar **Choose an option (Pilih opsi)**, klik **Troubleshoot (Pemecahan Masalah)**.
- 7 Klik **Recover from a drive (Pulihkan dari drive)**.
- 8 Pilih salah satu opsi berikut:
  - **Just remove my files (Hapus file saya)** untuk melakukan format cepat.
  - **Fully clean the drive (Bersihkan drive secara menyeluruh)** untuk melakukan format penuh.
- 9 Klik **Recover (Pulihkan)** untuk memulai proses pemulihan.

## Diagnostik Enhanced Pre-Boot System Assessment (ePSA)



**PERHATIAN:** Gunakan diagnostik ePSA untuk menguji hanya komputer Anda. Menggunakan program ini dengan komputer lain dapat menyebabkan hasil yang tidak valid atau pesan kesalahan.

Diagnostik EPSA (juga dikenal sebagai sistem diagnostik) melakukan pemeriksaan lengkap hardware Anda. EPSA tertanam dengan BIOS dan diluncurkan oleh BIOS secara internal. Diagnostik sistem tertanam memberikan satu set opsi untuk grup perangkat tertentu atau perangkat yang memungkinkan Anda untuk:

- Menjalankan tes secara otomatis atau dalam modus interaktif
- Mengulangi tes
- Menampilkan atau menyimpan hasil tes

- Menjalankan tes secara menyeluruh untuk memperkenalkan opsi tes tambahan untuk menyediakan informasi ekstra tentang perangkat yang gagal.
- Melihat pesan status yang memberi tahu Anda jika tes telah berhasil diselesaikan
- Melihat pesan galat yang memberi tahu Anda tentang masalah yang dijumpai selama pengetesan.



**CATATAN: Beberapa tes untuk perangkat tertentu membutuhkan interaksi pengguna. Selalu pastikan bahwa Anda hadir di terminal komputer ketika tes diagnostik dilakukan.**

Untuk informasi lebih lanjut, lihat [Diagnostik Dell EPSA 3.0](#).

## Menjalankan diagnostik ePSA

- 1 Hidupkan komputer Anda.
- 2 Saat komputer melakukan boot, tekan tombol F12 saat logo Dell muncul.
- 3 Pada layar menu booting, pilih opsi **Diagnostik**.
- 4 Klik tanda panah di pojok kiri bawah.  
Halaman depan diagnostik ditampilkan.
- 5 Klik tanda panah di pojok kanan bawah untuk membuka daftar halaman.  
Item yang terdeteksi dicantumkan.
- 6 Untuk menjalankan tes diagnostik pada perangkat tertentu, tekan Esc dan klik **Yes (Ya)** untuk menghentikan tes diagnostik.
- 7 Pilih perangkat dari panel kiri dan klik **Jalankan Tes**.
- 8 Jika ada masalah apa pun, kode galat akan ditampilkan.  
Perhatikan kode kesalahan dan nomor validasi dan hubungi Dell.

## Uji Mandiri Bawaan Display

Prosedur berikut ini menyediakan petunjuk tentang bagaimana menjalankan uji mandiri bawaan untuk display:

- 1 Matikan komputer Anda.
- 2 Tekan dan tahan tombol uji mandiri bawaan display.
- 3 Tekan dan tahan tombol daya .
- 4 Lepaskan tombol daya.
- 5 Tahan tombol uji mandiri bawaan display sampai pengujian dimulai.

# Diagnostik

**Lampu status daya:** Menunjukkan status daya.

**Kuning Solid** – Komputer tidak bisa melakukan boot terhadap sistem operasi. Hal ini menunjukkan bahwa catu daya atau perangkat lain yang ada di dalam komputer tersebut gagal berfungsi.

**Kuning Berkedip** – Komputer tidak bisa melakukan boot terhadap sistem operasi. Hal ini menunjukkan bahwa catu daya normal tetapi perangkat lain yang ada di dalam komputer tersebut gagal berfungsi atau tidak dipasang dengan benar.

 **CATATAN: Lihat pola lampu untuk menentukan perangkat yang gagal berfungsi.**

**Mati** – Komputer dalam keadaan hibernasi atau dimatikan.

Lampu status daya berkedip warna kuning disertai dengan kode bip yang menunjukkan kegagalan.

Misalnya, lampu status daya berkedip warna kuning dua kali diikuti oleh jeda, lalu berkedip warna putih tiga kali diikuti oleh jeda. Pola 2,3 ini berlangsung terus menerus sampai komputer dimatikan menunjukkan bahwa gambar Pemulihan tidak ditemukan.

Tabel berikut ini menunjukkan pola lampu yang berbeda serta indikasinya:

**Tabel 9. Lampu diagnostik sistem**

Pola lampu	Uraian masalah
1	Board sistem, kerusakan BIOS, atau kesalahan ROM
2	Memori tidak ditemukan
3	Board sistem, kegagalan chipset
4	Kegagalan RAM atau memori
5	kegagalan baterai sel berbentuk koin
6	Kegagalan GPU
7	Kegagalan CPU
8	Kegagalan display
3,6	Gambar pemulihan BIOS tidak ditemukan

Pola lampu	Uraian masalah
3,7	Gambar pemulihan BIOS ditemukan tetapi tidak valid
Kuning Solid → 2,1	Kegagalan CPU

Komputer dapat memancarkan serangkaian bunyi bip selama penyalaan jika kesalahan atau masalah tersebut tidak dapat ditampilkan. Kode bip berulang tersebut membantu Anda saat melakukan penelusuran kesalahan terhadap masalah yang terjadi pada komputer.

**Lampu status kamera:** Menunjukkan apakah kamera sedang digunakan.

- Putih solid – Kamera sedang digunakan.
- Mati – Kamera tidak digunakan.

## Mengaktifkan memori Intel Optane

- 1 Pada bilah tugas, klik kotak pencarian, lalu ketikkan `Intel Rapid Storage Technology`.
- 2 Klik **Intel Rapid Storage Technology (Teknologi Penyimpanan Cepat Intel)**.  
Jendela **Intel Rapid Storage Technology (Teknologi Penyimpanan Cepat Intel)** ditampilkan.
- 3 Pada tab **Status (Status)**, klik **Enable (Aktifkan)** untuk mengaktifkan memori Intel Optane.
- 4 Pada layar peringatan, pilih drive cepat yang kompatibel, lalu klik **Yes (Ya)** untuk melanjutkan mengaktifkan memori Intel Optane.
- 5 Klik **Intel Optane memory (Memori Intel Optane) → Reboot (Boot ulang)** untuk menyelesaikan pengaktifan memori Intel Optane Anda.



**CATATAN:** Aplikasi dapat memakan waktu hingga tiga peluncuran berikutnya setelah pengaktifan untuk melihat manfaat kinerja penuh.

## Menonaktifkan memori Intel Optane



**PERHATIAN:** Setelah menonaktifkan memori Intel Optane, jangan menghapus **Intel Rapid Storage Technology (Teknologi Penyimpanan Cepat Intel)** karena ini akan mengakibatkan kesalahan layar biru. Antarmuka pengguna **Intel Rapid Storage Technology (Teknologi Penyimpanan Cepat Intel)** dapat dihapus tanpa melepaskan driver.



**CATATAN: Menonaktifkan memori Intel Optane diperlukan sebelum melepaskan perangkat penyimpanan SATA yang dipercepat oleh modul memori Intel Optane dari komputer.**

- 1 Pada bilah tugas, klik kotak pencarian, lalu ketikkan Intel Rapid Storage Technology.
- 2 Klik **Intel Rapid Storage Technology (Teknologi Penyimpanan Cepat Intel)**.  
Jendela **Intel Rapid Storage Technology (Teknologi Penyimpanan Cepat Intel)** ditampilkan.
- 3 Pada tab **Intel Optane memory (memori Intel Optane)**, klik **Disable (Nonaktifkan)** untuk menonaktifkan memori Intel Optane.



**CATATAN: Untuk komputer dimana memori Intel Optane bertindak sebagai penyimpanan utama, jangan nonaktifkan memori Intel Optane. Opsi Disable (Nonaktifkan) akan ditandai dengan warna abu-abu.**

- 4 Klik **Yes (Ya)** jika Anda menerima peringatan.  
Kemajuan penonaktifkan ditampilkan.
- 5 Klik **Reboot (Boot ulang)** untuk menyelesaikan penonaktifan memori Intel Optane Anda dan mulai ulang komputer Anda.

## Pelepasan daya flea

Daya flea adalah sisa listrik statis yang tertinggal di komputer bahkan setelah dimatikan dan baterai telah dilepas. Prosedur berikut memberikan petunjuk bagaimana melakukan pelepasan daya flea:

- 1 Matikan komputer Anda.
- 2 Lepaskan sambungan adaptor daya dari komputer Anda.
- 3 Tekan dan tahan tombol daya selama 15 detik untuk melepaskan daya flea.
- 4 Sambungkan adaptor daya ke komputer Anda.
- 5 Hidupkan komputer Anda.

## Siklus daya WiFi

Jika komputer Anda tidak dapat mengakses internet karena masalah konektivitas WiFi, prosedur siklus daya WiFi dapat dilakukan. Prosedur berikut ini memberikan petunjuk tentang cara melakukan siklus daya WiFi:



**CATATAN: Beberapa ISP (Penyedia Layanan Internet) menyediakan perangkat kombo modem/router.**



- 1 Matikan komputer Anda.
- 2 Matikan modem.
- 3 Matikan router nirkabel.
- 4 Tunggu selama 30 detik.
- 5 Nyalakan router nirkabel.
- 6 Nyalakan modem.
- 7 Hidupkan komputer Anda.

# Mendapatkan bantuan dan menghubungi Dell

## Sumber daya bantuan mandiri

Anda bisa mendapatkan informasi dan bantuan tentang produk dan layanan Dell dengan menggunakan sumber daya bantuan mandiri ini:



**Tabel 10. Sumber daya bantuan mandiri**

Sumber daya bantuan mandiri	Lokasi sumber daya
Informasi tentang produk dan layanan Dell	<a href="http://www.dell.com">www.dell.com</a>
My Dell	
Tips	
Kontak Dukungan	Dalam kolom pencarian Windows, ketik <code>Contact Support</code> (Bantuan dan Dukungan), lalu tekan Enter.
Bantuan online untuk sistem operasi	<a href="http://www.dell.com/support/windows">www.dell.com/support/windows</a> <a href="http://www.dell.com/support/linux">www.dell.com/support/linux</a>
Informasi pemecahan masalah, panduan pengguna, petunjuk pengaturan, spesifikasi produk, blog bantuan teknis, driver, pembaruan perangkat lunak, dan lain sebagainya	<a href="http://www.dell.com/support">www.dell.com/support</a>
Artikel dasar pengetahuan Dell untuk berbagai masalah komputer.	<ol style="list-style-type: none"><li>1 Kunjungi <a href="http://www.dell.com/support">www.dell.com/support</a>.</li><li>2 Ketik subjek atau kata kunci dalam kotak <b>Search (Pencarian)</b>.</li></ol>

Sumber daya bantuan mandiri	Lokasi sumber daya
<p>Pelajari dan ketahui informasi berikut tentang produk Anda:</p> <ul style="list-style-type: none"> <li>• Spesifikasi produk</li> <li>• Sistem operasi</li> <li>• Menyetel dan menggunakan produk Anda</li> <li>• Cadangan data</li> <li>• Pemecahan masalah dan diagnosa</li> <li>• Pemulihan pabrik dan sistem</li> <li>• Informasi BIOS</li> </ul>	<p>3 Klik <b>Search (Pencarian)</b> untuk mencari keterangan artikel terkait.</p> <p>Lihat <i>Me and My Dell (Saya dan Dell Saya)</i> di <a href="http://www.dell.com/support/manuals">www.dell.com/support/manuals</a>.</p> <p>Untuk menemukan <i>Me and My Dell (Saya dan Dell Saya)</i> terkait dengan produk Anda, temukan produk Anda melalui salah satu dari berikut ini:</p> <ul style="list-style-type: none"> <li>• Pilih <b>Detect Product (Temukan Produk)</b>.</li> <li>• Temukan produk Anda melalui menu drop down di dalam <b>View Products (Lihat Produk)</b>.</li> <li>• Masukkan <b>Service Tag number (nomor Tag Servis)</b> atau <b>Product ID (ID Produk)</b> ke dalam bar pencarian.</li> </ul>

## Menghubungi Dell

Untuk menghubungi Dell mengenai penjualan, dukungan teknis, atau masalah layanan pelanggan, lihat [www.dell.com/contactdell](http://www.dell.com/contactdell).

-  **CATATAN:** Ketersediaan bervariasi tergantung negara dan produk, dan beberapa layanan mungkin tidak tersedia di negara Anda.
-  **CATATAN:** Jika Anda tidak memiliki sambungan internet aktif, Anda dapat menemukan informasi kontak pada faktur pembelian, slip kemasan, tagihan, atau katalog produk Dell.